

RP 18DA · RP 18DLA

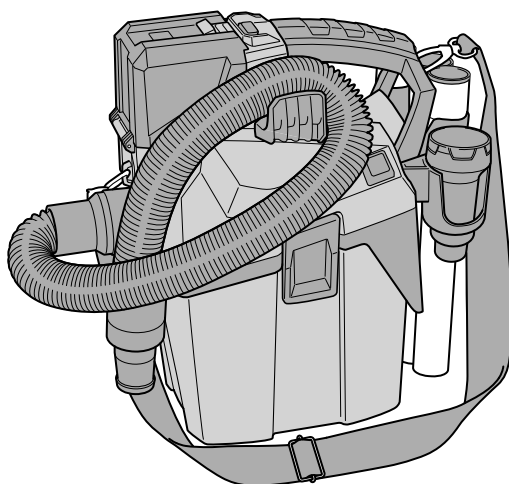

(en) Handling instructions
(de) Bedienungsanleitung
(fr) Mode d'emploi
(it) Istruzioni per l'uso
(nl) Gebruiksaanwijzing
(es) Instrucciones de manejo
(pt) Instruções de uso
(sv) Bruksanvisning
(da) Brugsanvisning
(no) Bruksanvisning
(fi) Käyttöohjeet

(el) Οδηγίες χειρισμού
(pl) Instrukcja obsługi
(hu) Kezelési utasítás
(cs) Návod k obsluze
(tr) Kullanım talimatları
(ro) Instrucțiuni de utilizare
(sl) Navodila za rokovanje
(sk) Pokyny na manipuláciu
(bg) Инструкция за експлоатация
(sr) Uputstvo za rukovanje
(hr) Upute za rukovanje

en

de

fr

it

nl

es

pt

sv

da

no

fi

el

pl

hu

cs

tr

ro

sl

sk

bg

sr

hr

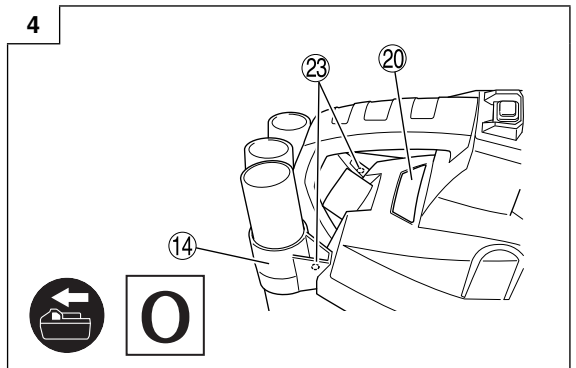
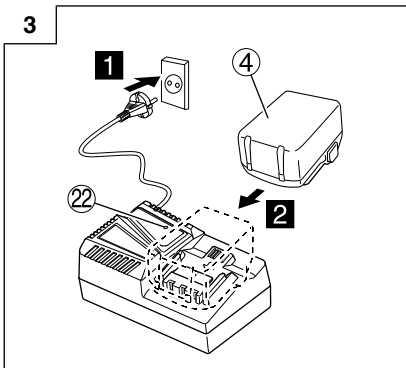
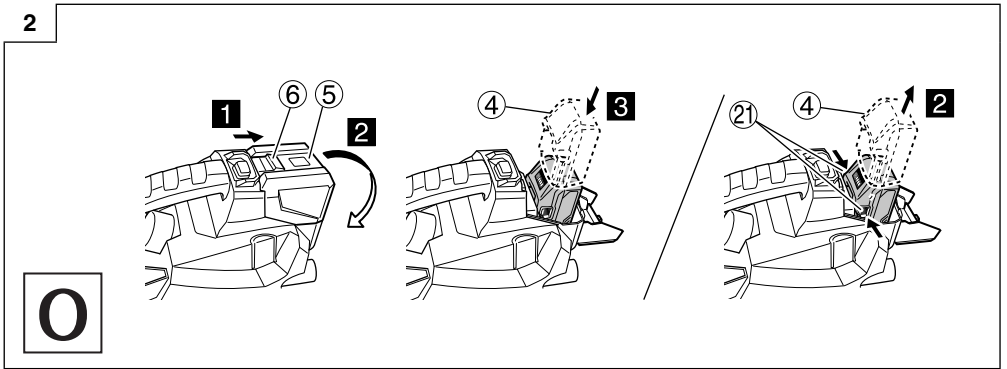
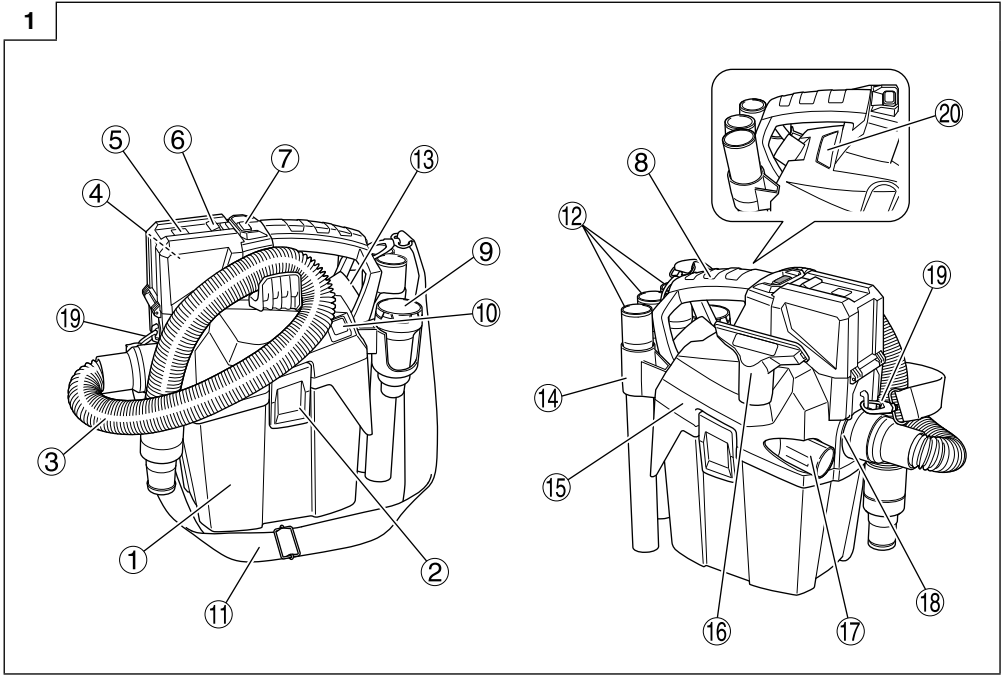

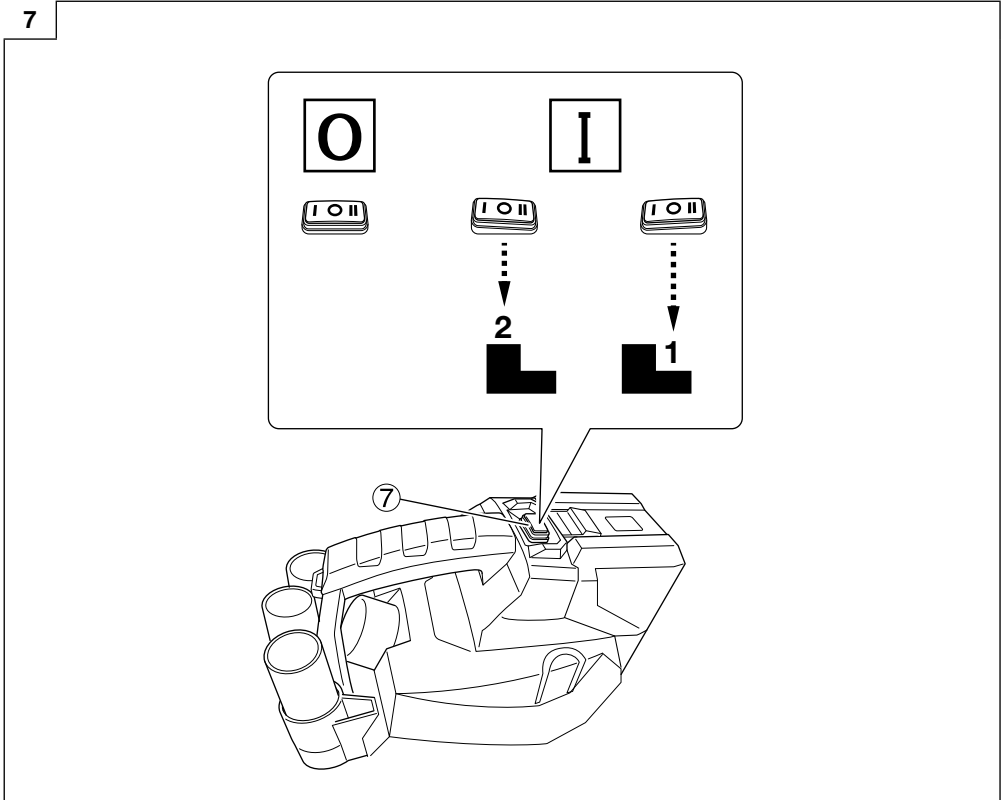
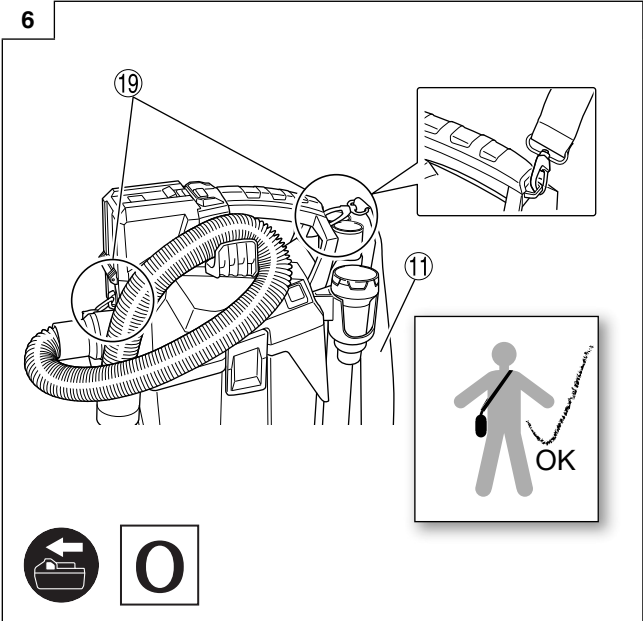
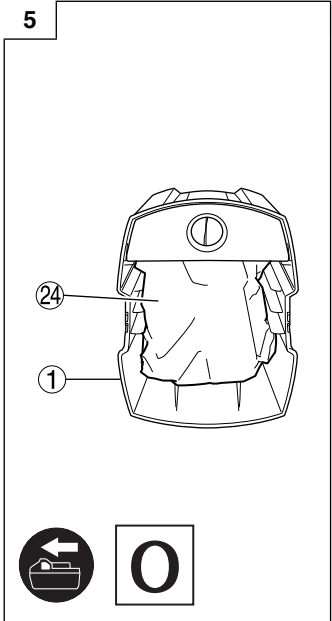

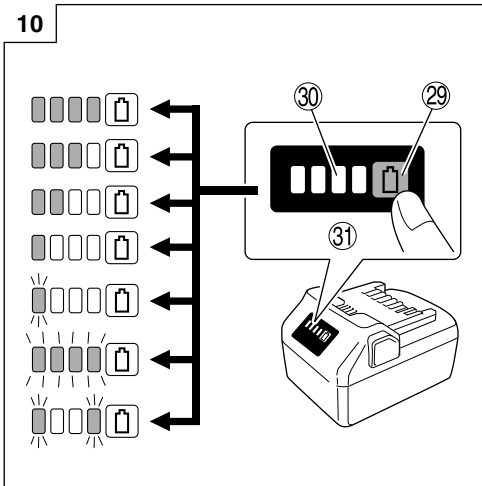
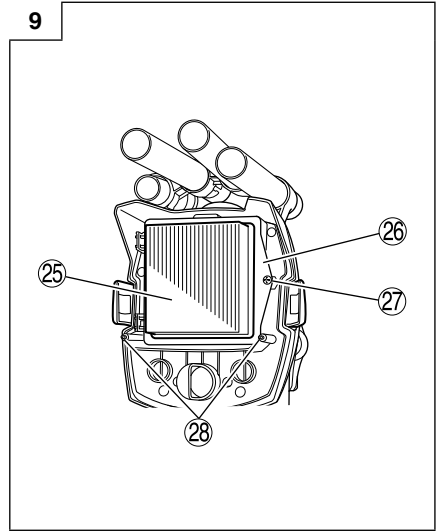
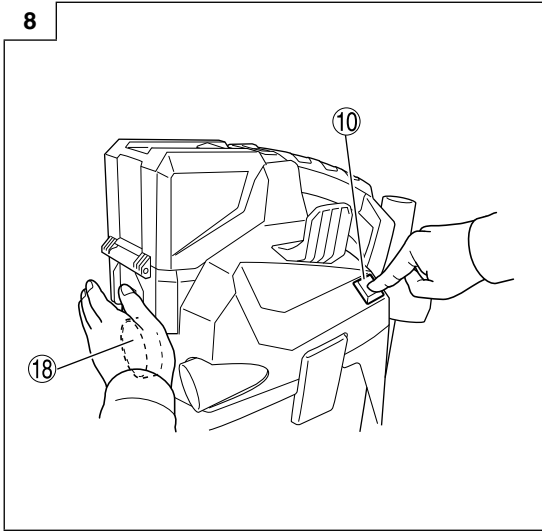

SPECIFIED CONDITIONS OF USE

The vacuum cleaner is suitable for the vacuuming of dust, solid materials, with the exception of material that is hotter than 60 °C.

The vacuum cleaner is suited for vacuuming of liquids.

This machine is not intended for use by persons (including children) with reduced physical, sensory or mental capabilities, or lack of experience and knowledge. Pay attention to the country-specific regulations, as well as the specifications of the material producer.

This product is designed for commercial use, for example in hotels, schools, hospitals, factories, shops, offices and rental companies.

Dust containing asbestos must not be vacuumed.

Inflammable dust must not be vacuumed.

No inflammable or explosive solvents, material saturated with solvent, dust that represents an explosion hazard, liquids of any kind, thinner or material that is hotter than 60 °C are allowed to be vacuumed.

This would cause an explosion and fire hazard ! You are not allowed to use the device in the vicinity of inflammable gases or substances.

The user bears sole responsibility for any damage caused by improper use.

Generally accepted accident prevention regulations and the enclosed safety information must be observed.



The vacuum cleaner is suited for the separation of dry, non-flammable dust, wood dust and slightly dangerous dust with workplace limit values > 1 mg/m³.

HEPA FILTER The vacuum cleaner is suited for the separation of dry, non-flammable dust and wood dust. The particulate collective efficiency of the HEPA filter is 99.95%.

GENERAL SAFETY INSTRUCTIONS



1.  Before using the device, carefully read through and familiarise yourself with all the enclosed safety information and the Operating Instructions. Keep all enclosed documentation for future reference, and ensure that you only pass on your device together with this documentation.

2.  Before using the device, the user must receive information, instructions and training material on using the device and the materials for which it is to be used (including details on safe disposal of the extracted material).

SPECIAL SAFETY INSTRUCTIONS

1.  For your own protection and for the protection of your vacuum cleaner, pay attention to all parts of the text that are marked with this symbol!
2. Never allow children to use the device.
Children should be supervised to ensure that they do not play with the device.
3. **CAUTION!** Only use accessories that are included with the device or specified Operating Instructions. The use of other accessories may impair safety.
4. You must not perform any work other than that described here.
5. In the event of misuse, improper operation or unprofessional repair work no liability shall be assumed by us for any damage incurred.
6. Do not operate devices or accessories under the following conditions:
 - If the device has recognisable damage (cracks/breaks),
 - Battery is defective,
 - If there is a suspected non-visible defect (after a fall).

English

7. Only use the device with the battery cover closed. Keep the battery cover closed, even when the battery is not inserted. After closing the battery cover, check to ensure the locking mechanism on the cover has engaged.
8. Do not point the nozzle, hose or tube at people or animals.
9. Never sit or stand on the device.
10. Always set up the hose so there is no danger of tripping.
11. Do not leave the device unattended.
12. The vacuum cleaner should not be used or stored outside.
13. **IMPORTANT** - This device must only be used or stored indoors.
14. Acids, acetone and solvents can corrode the device components.
15.  Prior to any servicing work, cleaning of the and after each use, switch off the device and pull out the battery.
16. Steam cleaners and high-pressure cleaners must not be used to clean the vacuum cleaner.
17. Mould contamination can result if the device is not cleaned for an extended period, especially if used in areas where foodstuffs are processed: Always clean and disinfect the vacuum cleaner immediately after use.
18. Never open the device outdoors during rain or storms.
19. Do not use the device in low (<math><-5^{\circ}\text{C}</math>) or very high (>math>>40^{\circ}\text{C}</math>) temperatures.
20. The device must not be operated in areas with an explosion hazard.
21. Ensure that the vacuum cleaner is steady.
22. If the extracted air is discharged into the room, ensure there is an adequate air change rate (L) in the room. Observe the regulations that apply in your country.
23. **CAUTION**
This device contains dust that is harmful to health. Discharge and maintenance operations (including disposal of the dust collection containers) must only be carried out by qualified specialists wearing appropriate protective clothing and equipment.
24.  **WARNING**
general danger!
25. **CAUTION**
Do not use the device until you have read the operating Instructions.
26. **WARNING**
Operating personnel must be provided with appropriate instruction on how to use this vacuum cleaner.
27. **WARNING**
If foam or liquid escapes from the device, switch off immediately.
28. **CAUTION**
Clean the water level limiting device/electrodes regularly and examine it for signs of damage.
29. While the device is suitable for extracting substances that pose a slight threat to health, it is not appropriate for reducing wood dust in inhaled air.
30. Dust from material such as paint containing lead, some wood species, minerals and metal may be harmful. Contact with or inhalation of the dust may cause allergic reactions and/or respiratory diseases to the operator or bystanders.

Certain kinds of dust are classified as carcinogenic such as oak and beech dust especially in conjunction with additives for wood conditioning (chromate, wood preservative). Notice sign for devices with dust class L:



Notice sign for devices with a filter installed from HEPA filter:

HEPA FILTER

PRECAUTIONS FOR USE OF THE CORDLESS VACUUM CLEANER

The precautions common to the vacuum cleaner has been described. For the vacuum cleaner, follow further precautions described below:

WARNING

- Prevent the appliance from sucking in the following:
 - Generated spark during metal grinding or cutting.
 - High temperature things, such as lighted cigarette.
 - Inflammable substances (gasoline, thinner, benzene, kerosene, paint, etc.), explosive substances (nitroglycerine, etc.), combustible substances (aluminum, zinc, magnesium, titanium, red phosphorus, yellow phosphorus, celluloid, etc.)
 - Sharp things, such as nail and razor.
 - Wood chip, metal, stone, string, etc.
 - Solidification materials, such as cement powder and toner, and conductive fine dusts, such as metal powder and carbon powder.
 - Foaming liquids, such as oil, boiling water, chemical fluid, and detergent. Liquids, such as water and oil. May cause fires or injuries.
- Do not use the device with its suction opening or blow port obstructed. The temperature of the motor may rise abnormally, causing troubles such as deformation of parts or motor burnout.
- Do not topple the appliance or do not use it on its side. May cause electric shock or failures.
- Always charge the battery at a temperature of 0°C–40°C. A temperature of less than 0°C will result in over charging which is dangerous. The battery cannot be charged at a temperature higher than 40°C. The most suitable temperature for charging is that of 20°C–25°C.
- Do not use the charger continuously. When one charging is completed, leave the charger for about 15 minutes before the next charging of battery.
- Do not allow foreign matter to enter the hole for connecting the rechargeable battery.
- Never disassemble the rechargeable battery and charger.
- Never short-circuit the rechargeable battery. Shortcircuiting the battery will cause a great electric current and overheat. It results in burn or damage to the battery.

- Do not dispose of the battery in fire. If the battery is burnt, it may explode.
- Bring the battery to the shop from which it was purchased as soon as the post-charging battery life becomes too short for practical use. Do not dispose of the exhausted battery.
- Do not insert objects into the air ventilation slots of the charger. Inserting metal objects or inflammables into the charger air ventilation slots will result in electrical shock hazard or a damaged charger.
- When using this unit continuously, the unit may overheat, leading to damage in the motor and switch. Therefore, whenever the housing becomes hot, give the tool a break for a while.
- Make sure that the battery is installed firmly. If it is at all loose it could come off and cause an accident.
- Do not use the product if the tool or the battery terminals (battery mount) are deformed. Installing the battery could cause a short circuit that could result in smoke emission or ignition.
- Keep the tool's terminals (battery mount) free of swarf and dust.
 - Prior to use, make sure that swarf and dust have not collected in the area of the terminals.
 - During use, try to avoid swarf or dust on the tool from falling on the battery.
 - When suspending operation or after use, do not leave the tool in an area where it may be exposed to falling swarf or dust. Doing so could cause a short circuit that could result in smoke emission or ignition.
- Always use the tool and battery at temperatures between -5°C and 40°C.

CAUTION ON LITHIUM-ION BATTERY

To extend the lifetime, the lithium-ion battery equips with the protection function to stop the output.

In the cases of 1 to 3 described below, when using this product, even if you are pulling the switch, the motor may stop. This is not the trouble but the result of protection function.

- When the battery power remaining runs out, the motor stops. In such a case, charge it up immediately.
- If the tool is overloaded, the motor may stop. In this case, release the switch of tool and eliminate causes of overloading. After that, you can use it again.
- If the battery is overheated under overload work, the battery power may stop. In this case, stop using the battery and let the battery cool. After that, you can use it again.

Furthermore, please heed the following warning and caution.

WARNING

In order to prevent any battery leakage, heat generation, smoke emission, explosion and ignition beforehand, please be sure to heed the following precautions.

- Make sure that swarf and dust do not collect on the battery.
- During work make sure that swarf and dust do not fall on the battery.
- Make sure that any swarf and dust falling on the power tool during work do not collect on the battery.
- Do not store an unused battery in a location exposed to swarf and dust.
- Before storing a battery, remove any swarf and dust that may adhere to it and do not store it together with metal parts (screws, nails, etc.).

English

2. Do not pierce battery with a sharp object such as a nail, strike with a hammer, step on, throw or subject the battery to severe physical shock.
3. Do not use an apparently damaged or deformed battery.
4. Do not use the battery for a purpose other than those specified.
5. If the battery charging fails to complete even when a specified recharging time has elapsed, immediately stop further recharging.
6. Do not put or subject the battery to high temperatures or high pressure such as into a microwave oven, dryer, or high pressure container.
7. Keep away from fire immediately when leakage or foul odor are detected.
8. Do not use in a location where strong static electricity generates.
9. If there is battery leakage, foul odor, heat generated, discolored or deformed, or in any way appears abnormal during use, recharging or storage, immediately remove it from the equipment or battery charger, and stop use.
10. Do not immerse the battery or allow any fluids to flow inside. Conductive liquid ingress, such as water, can cause damage resulting in fire or explosion. Store your battery in a cool, dry place, away from combustible and flammable items. Corrosive gas atmospheres must be avoided.
11. Do not give a strong shock to the switch panel or break it. It may lead to a trouble.

CAUTION

1. If liquid leaking from the battery gets into your eyes, do not rub your eyes and wash them well with fresh clean water such as tap water and contact a doctor immediately.
If left untreated, the liquid may cause eye-problems.
2. If liquid leaks onto your skin or clothes, wash well with clean water such as tap water immediately.
There is a possibility that this can cause skin irritation.
3. If you find rust, foul odor, overheating, discolor, deformation, and/or other irregularities when using the battery for the first time, do not use and return it to your supplier or vendor.

WARNING

If a conductive foreign matter enters in the terminal of lithium ion battery, the battery may be shorted, causing fire. When storing the lithium ion battery, obey surely the rules of following contents.

- Do not place conductive debris, nail and wires such as iron wire and copper wire in the storage case.
- To prevent shorting from occurring, load the battery in the tool or insert securely the battery cover for storing until the ventilator is not seen.

REGARDING LITHIUM-ION BATTERY TRANSPORTATION

When transporting a lithium-ion battery, please observe the following precautions.

WARNING

Notify the transporting company that a package contains a lithium-ion battery, inform the company of its power output and follow the instructions of the transportation company when arranging transport.

- Lithium-ion batteries that exceed a power output of 100 Wh are considered to be in the freight classification of Dangerous Goods and will require special application procedures.
- For transportation abroad, you must comply with international law and the rules and regulations of the destination country.

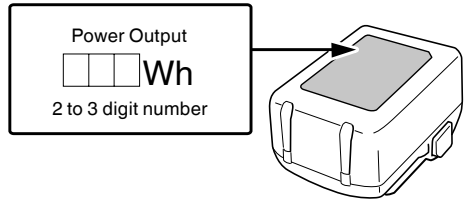















NAMES OF PARTS (Fig. 1–Fig. 10)

①	Tank	⑰	Crevice tool
②	Clamp	⑱	Suction opening
③	Flexible hose	⑲	Eyelet to attach a shoulder strap
④	Battery	⑳	Name plate
⑤	Battery cover	㉑	Latch
⑥	Knob for battery cover	㉒	Pilot lamp
⑦	Switch	㉓	Philips head screws
⑧	Handle	㉔	Dust bag
⑨	Nozzle	㉕	Filter
⑩	Button for filter cleaning "PressClean" (PC)	㉖	Filter holder
⑪	Shoulder strap	㉗	Filter screw
⑫	Extension wands	㉘	Electrodes of stainless steel
⑬	Blow port	㉙	Remaining battery indicator switch
⑭	Accessory storage	㉚	Remaining battery indicator lamp
⑮	Upper part	⑳	Display panel
⑯	Wide nozzle		





SYMBOLS



WARNING

The following show symbols used for the machine. Be sure that you understand their meaning before use.

	RP18DA/RP18DLA: Cordless Vacuum Cleaner
	To reduce the risk of injury, user must read instruction manual.
	Only for EU countries Do not dispose of electric tools together with household waste material! In observance of European Directive 2012/19/EU on waste electrical and electronic equipment and its implementation in accordance with national law, electric tools that have reached the end of their life must be collected separately and returned to an environmentally compatible recycling facility.
	Direct current
	Rated voltage
	WARNING! The vacuum cleaner may contain hazardous dust.
	Dust class L (light). The vacuum cleaners are capable of picking up dust class L. Follow your country's regulations relating to dusts and to occupational health and safety.
	Switching ON
	Level I (Eco): Medium suction power
	Level II (Boost): High suction power
	Switching OFF
	Disconnect the battery
	Level II (Boost): High suction power
	Level I (Eco): Medium suction power
	WARNING

Battery

	Lights ; The battery remaining power is over 75%.
	Lights ; The battery remaining power is 50%–75%.
	Lights ; The battery remaining power is 25%–50%.
	Lights ; The battery remaining power is less than 25%.
	Blinks ; The battery remaining power is nearly empty. Recharge the battery soonest possible.

	Blinks ; Output suspended due to high temperature. Remove the battery from the tool and allow it to fully cool down.
	Blinks ; Output suspended due to failure or malfunction. The problem may be the battery so please contact your dealer.

STANDARD ACCESSORIES

In addition to the main unit (1 unit), the package contains the accessories listed on page 216.

Standard accessories are subject to change without notice.

APPLICATIONS

- Vacuuming of dust, solid materials, with the exception of material that is hotter than 60°C
- Vacuuming of liquids

SPECIFICATIONS

1. Power tool

Item		Model	
		RP18DA	RP18DLA
Rated voltage		18 V	
Motor		DC motor	
Dust class		—	Class L
Filter type		HEPA	EPA
Application		Wet and Dry type	
Suction work rate	Boost (II)	80 W	90 W
	Eco (I)	35 W	40 W
Operating time	Boost (II)	26 min (BSL36B18)	
	Eco (I)	44.5 min (BSL36B18)	
Max. Vacuum*1		11 kPa	
Max. Vacuum*2		12 kPa	
Max. Airflow*1		1.8 m ³ /min	1.9 m ³ /min
Max. Airflow*2		2.1 m ³ /min	
Flexible hose	diameter	30 mm	
	length	0.5–2.5 m	
Protection class		IPX4	
Details-Tank		6 L	
Details-Dry		5.1 L	
Details-Wet		3.5 L	
Battery available for this tool		Multi volt battery, BSL18 Series	
Dimensions (W × D × H)		210 mm × 330 mm × 393 mm	
Weight*3		5.1 kg (BSL36B18)	

*1 at the hose

*2 at the motor

*3 According to EPTA-Procedure 01/2014

2. Battery (sold separately)

Model	Voltage	Battery capacity
BSL36B18	36 V / 18 V*	4.0 / 8.0 Ah*

* The tool itself will automatically switch over.

English

UNPACKING

- Carefully unpack the device.
- Take out the accessories in tank before work.

CHARGING

Before using the power tool, charge the battery as follows.

<UC18YFSL (sold separately)>

1. Connect the charger's power cord to the receptacle.

When connecting the plug of the charger to a receptacle, the pilot lamp will blink in red. (See **Table 1**)

2. Insert the battery into the charger.

Firmly insert the battery into the charger as shown in **Fig. 3** (on page 2).

3. Charging

When inserting a battery in the charger, charging will commence and the pilot lamp will light continuously in red.

When the battery becomes fully recharged, the pilot lamp will blink in red. (See **Table 1**)

(1) Pilot lamp indication

The indications of the pilot lamp will be as shown in **Table 1**, according to the condition of the charger or the rechargeable battery.

Table 1: Indications of the pilot lamp

ON/OFF at 0.5 sec. intervals ■ ■ ■ ■ ■ ■ ■ ■ ■ ■ ■ ■ ■ ■ ■ ■	Before charging *1 or Charging complete
Lights continuously ■ ■ ■ ■ ■ ■ ■ ■ ■ ■ ■ ■ ■ ■ ■ ■	While charging
Lights for 1 sec. at intervals of 0.5 sec. ■ ■ ■ ■ ■ ■ ■ ■ ■ ■ ■ ■ ■ ■ ■ ■	Overheat standby *2
ON/OFF at 0.1 sec. intervals ■ ■ ■ ■ ■ ■ ■ ■ ■ ■ ■ ■ ■ ■ ■ ■	Charging impossible *3

NOTE

- *1 If the red lamp continues to blink even after the charger has been attached, check to confirm that the battery has been fully inserted.
- *2 Battery overheated. Unable to charge. Although charging will start once the battery has cooled down even when left in situ, the best practice is to remove the battery and allow it to cool down in a shaded, well-ventilated location before charging.
- *3 Malfunction in the battery or the charger
 - Fully insert the battery.
 - Check to confirm that no foreign matter is stuck to the battery mount or terminals. If there are no foreign objects, it is probable that the battery or charger is malfunctioning. Take it to your authorized Service Center.
- If the pilot lamp does not blink in red even though the charger cord is connected to the power, it indicates that the protection circuit of the charger may be activated. Remove the cord or plug from the power and then connect it again after 5 minutes or so. If this does not cause the pilot lamp to blink in red, please take the charger to the HiKOKI Authorized Service Center.
- When the battery charger has been continuously used, the battery charger will be heated, thus constituting the cause of the failures. Once the charging has been completed, give 5 minutes rest until the next charging.

- (2) Regarding the temperatures and charging time of the battery (See **Table 2**)

Table 2

Model	UC18YFSL	
Type of battery	Li-ion	
Charging voltage	14.4-18 V	
Temperatures at which the battery can be recharged	0°C-50°C	
Charging time for battery capacity, approx. (At 20°C)	1.5 Ah	22 min
	2.0 Ah	30 min
	2.5 Ah	35 min
	3.0 Ah	45 min
	4.0 Ah	60 min
	5.0 Ah	75 min
Charging time for multi volt battery capacity, approx. (At 20°C)	6.0 Ah	90 min
	1.5 Ah (× 2 unit)	45 min
	2.5 Ah (× 2 unit)	75 min
	4.0 Ah (× 2 unit)	120 min
Number of battery cells	4-10	
Weight	0.5 kg	

NOTE

- The recharging time may vary according to the ambient temperature and power source voltage.
- If charging takes a long time
 - Charging will take longer at extremely low ambient temperatures. Charge the battery in a warm location (such as indoors).
 - Do not block the air vent. Otherwise the interior will overheat, reducing the charger's performance.
 - If the cooling fan is not operating, contact a HiKOKI Authorized Service Center for repairs.

4. Disconnect the charger's power cord from the receptacle.

5. Hold the charger firmly and pull out the battery.

NOTE

Be sure to pull out the battery from the charger after use, and then keep it.

Regarding electric discharge in case of new batteries, etc.

As the internal chemical substance of new batteries and batteries that have not been used for an extended period is not activated, the electric discharge might be low when using them the first and second time. This is a temporary phenomenon, and normal time required for recharging will be restored by recharging the batteries 2-3 times.

How to make the batteries perform longer.

- (1) Recharge the batteries before they become completely exhausted. When you feel that the power of the tool becomes weaker, stop using the tool and recharge its battery. If you continue to use the tool and exhaust the electric current, the battery may be damaged and its life will become shorter.
- (2) Avoid recharging at high temperatures. A rechargeable battery will be hot immediately after use. If such a battery is recharged immediately after use, its internal chemical substance will deteriorate, and the battery life will be shortened. Leave the battery and recharge it after it has cooled for a while.

MOUNTING AND OPERATION

Action	Figure	Page
Removing and inserting the battery	2	2
Charging	3	2
Remaining battery indicator	10	4
Selecting accessories	—	217

PRIOR TO OPERATION**WARNING**

Be sure to turn off the switch and disconnect the battery.

1 Attaching the accessory storage (Fig. 4)

The bracket and two Philip's head screws are in the tank.

Attach the bracket to the vacuum housing using the screws.

2 Use a dust bag (Fig. 5)

- (1) Switch off the device and open the clamps. Remove the upper part of the device from the tank.
- (2) Insert a dust bag in the tank. Put the upper part back on and close the clamps. Remove the dust bag for wet vacuuming.

3 Shoulder strap (Fig. 6)

If required, hook the shoulder strap into both eyelets left and right of the device. Set the shoulder strap to the desired length.

Carrying:**WARNING**

The device must be carried only with the supplied shoulder strap provided.

The device must NOT be carried with the shoulder strap around your neck.

THE DEVICE**1 Switching on/off (Fig. 7)**

Use the switch to turn the device On/Off.

Level II: High suction power

- recommended for profiled surface such as carpets.

Level I: Medium suction power

- recommended for smooth surfaces.

Level 0: Off

2 PressClean (Fig. 8)

To clean the filter using a strong air flow:

Put the switch in position II, cover the nozzle or suction opening with the hand and press the button several times (at least 3 times).

USE**1 This device is suitable for dry and wet applications**

The device must not be switched on without filter in place.

Wet vacuuming

- Remove the dust bag for wet vacuuming.
- The device switches off automatically once the maximum water level has been reached.

WARNING

The device is not switched off when the tank is full for non-conductive liquids (such as emulsion drilling fluids, oils and greases).

The fill level must be monitored continuously and the tank must be emptied promptly.

NOTE

- If water is suctioned quickly, then you will not be able to suction as much as if water is suctioned slowly.
- The filter will get wet when suctioning water. Ensure that it has sufficient time to dry and that all components are completely dry before using the device for dry vacuuming.
- If the water switch-off does not work and fluid is suctioned into the motor so that water comes out of the device, stop the device. Allow the device to dry sufficiently.

After wet vacuuming: clean the filter after drying it completely with the filter cleaning element.

Clean the electrodes of stainless steel with steel brush if any contaminations on them. Clean the tank with a moist cloth and dry it off.

Dry Vacuuming

Vacuum only with dry filter, device and accessories. If the cartridge is damp, dust may stick and form a crust.

For dry vacuuming dust bags are recommended to use.

Using as a blower

Use with the flexible hose inserted into the blow port.

2 Transport

Store the flexible hose on the housing.

The upper part must be securely sealed to the tank - check that the clamps are closed.

Set the switch to position "0". (Fig. 7)

3 Using accessories

When using the wide nozzles and/or tube, we recommend mounting the nozzle between the hose and the wide nozzles/extension wands in use.

CLEANING

1 General Cleaning Instructions

WARNING

Turn off the power switch and remove the battery before cleaning the device.

Clean the tank and accessories with water. Wipe the upper part with a damp cloth.

CAUTION

Discharge and maintenance operations (including disposal of the dust collection tanks) must only be carried out by qualified specialists wearing appropriate protective clothing and equipment.

Emptying the Tank

WARNING

For dust class only permitted for dusts with occupational exposure limits > 1mg/m³.

- (1) Set the switch to position "0"
- (2) Remove battery.
- (3) Open the clamps. Remove the upper part of the device from the tank.
- (4) Tip out the tank.

Disposing of the Dust Bag

- (1) Set the switch to position "0"
- (2) Remove battery.
- (3) Open the clamps. Remove the upper part of the device from the tank.
- (4) Carefully remove the dust bag.
- (5) Be careful with dust during disposal!
- (6) Dispose of the vacuumed material in accordance with legal regulations.

Clean the filter via PressClean (Fig. 8)

- Clean the filter according to "2 PressClean" of "THE DEVICE"

Clean the filter manually (Fig. 9)

- Remove the filter according to "2. Replacing the filter" of "MAINTENANCE AND INSPECTION"
- Occasionally tap the filter to remove any dust that has gathered on it. If the filter is very dirty, you can clean it with water and a soft brush.
Allow to filter to dry properly afterwards.

MAINTENANCE AND INSPECTION

WARNING

- For inspection and maintenance, be sure to turn off the switch and disconnect the battery.
- Do not work with wet hands. May cause electric shock or injuries.

1. General instructions

Clean the device (see "CLEANING").

WARNING

For maintenance by the user, the vacuum cleaner must be taken apart, cleaned and maintained, to the extent possible, without endangering maintenance staff or other people.

Preventive measures

Appropriate preventive measures include: cleaning the device before disassembly; providing local filtered forced ventilation where the vacuum cleaner is disassembled; cleaning of the maintenance area and providing suitable personal protective clothing and equipment.

When carrying out maintenance or repairs, it is essential to dispose of any contaminated objects that cannot be adequately cleaned. These objects must be disposed of using impermeable bags and in accordance with the applicable regulations for removing such waste.

2. Replacing the filter

- (1) Clean the filter again before replacement ("2 PressClean" of "THE DEVICE")
- (2) Set the switch to position "0"
Remove battery.
- (3) Open the clamps. Remove the upper part of the device from the tank.
- (4) Unscrew the screws on the bottom of the upper part (see Fig. 9) so that the filter and filter bracket can be removed.
- (5) Seal the removed filter immediately in a dust-tight plastic bag and dispose of it in accordance with regulations.
- (6) Insert a new filter into the filter holder and use the screw to attach it in the vacuum once again. Ensure proper and secure position.

3. Inspecting the mounting screws

Regularly inspect all mounting screws and ensure that they are properly tightened. Should any of the screws be loose, retighten them immediately. Failure to do so could result in serious hazard.

4. Maintenance of the motor

The motor unit winding is the very "heart" of the power tool.
Exercise due care to ensure the winding does not become damaged and/or wet with oil or water.

5. Inspection of terminals (tool and battery)

Check to make sure that swarf and dust have not collected on the terminals.

On occasion check prior, during and after operation.

CAUTION

Remove any swarf or dust which may have collected on the terminals.

Failure to do so may result in malfunction.

6. Check for Dust

Dust may be removed with a soft cloth or a cloth dampened with soapy water. Do not use bleach, chlorine, gasoline or thinner, for they may damage the plastics.

7. Storage

Store the power tool and battery in a place in which the temperature is less than 40°C and out of reach of children.

NOTE

Storing lithium-ion batteries.

Make sure the lithium-ion batteries have been fully charged before storing them.

Prolonged storage (3 months or more) of batteries with a low charge may result in performance deterioration, significantly reducing battery usage time or rendering the batteries incapable of holding a charge.

However, significantly reduced battery usage time may be recovered by repeatedly charging and using the batteries two to five times.

If the battery usage time is extremely short despite repeated charging and use, consider the batteries dead and purchase new batteries.

CAUTION

In the operation and maintenance of power tools, the safety regulations and standards prescribed in each country must be observed.

Important notice on the batteries for the HiKOKI cordless power tools

Please always use one of our designated genuine batteries. We cannot guarantee the safety and performance of our cordless power tool when used with batteries other than these designated by us, or when the battery is disassembled and modified (such as disassembly and replacement of cells or other internal parts).

GUARANTEE

We guarantee HiKOKI Power Tools in accordance with statutory/country specific regulation. This guarantee does not cover defects or damage due to misuse, abuse, or normal wear and tear. In case of complaint, please send the Power Tool, undismantled, with the GUARANTEE CERTIFICATE found at the end of this Handling instruction, to a HiKOKI Authorized Service Center.

Information concerning airborne noise and vibration

The measured values were determined according to EN60335-2-69 and declared in accordance with ISO 4871.

Measured A-weighted sound power level: 84 dB (A)
 Measured A-weighted sound pressure level: 73 dB (A)
 Uncertainty K: 2 dB (A).

Wear hearing protection.

NOTE

Due to HiKOKI's continuing program of research and development, the specifications herein are subject to change without prior notice.

TROUBLESHOOTING**Reduction in suction power:**

See the instructions in CLEANING.

- Is the filter dirty? - clean.
- Dust bag full? - replace.
- Tank full? - empty.
- Nozzle, tubes or hose blocked? - clean.
- Is the battery weak? - Charge/replace battery.

Device will not start:

- Is the battery empty? - Charge/replace battery.
- Water level detection active - empty tank, set switch to "0" and restart the vacuum at level "I" or "II".

Particles are discharged at the outlet:

- Is the filter defective? - Check the filter and replace if required ("2. Replacing the filter" of "MAINTENANCE AND INSPECTION").

The device has shut down by itself:**Causes and remedies:**

- Battery almost flat: (the electronics prevent the battery from discharging totally and avoid damage). If the capacity indicator flashes after pressing the battery button to display the battery capacity, then the battery is almost empty and must be recharged.
- Battery is not inserted properly: Check and correct.
- Long continuous overloading of the device will activate the temperature cut-out.
 Leave the device or battery to cool.
- Water level detection active - empty tank, set switch to "0" and restart the vacuum at level "I" or "II".

BESTIMMUNGSGEMÄSSE VERWENDUNG

Der Nass-/Trocken-Sauger eignet sich für das Absaugen von Staub, festen Materialien, mit Ausnahme von Materialien, die heißer als 60 °C sind.

Der Nass-/Trocken-Sauger ist zum Aufsaugen von Flüssigkeiten geeignet.

Dieses Gerät sollte nicht von Personen (einschließlich Kindern) mit eingeschränkten physischen, sensorischen oder geistigen Fähigkeiten oder mangelnder Erfahrung und Kenntnissen verwendet werden.

Beachten Sie die landesspezifischen Vorschriften, sowie die Angaben des Werkstoffherstellers.

Dieses Produkt ist für den gewerblichen Gebrauch bestimmt, zum Beispiel in Hotels, Schulen, Krankenhäusern, Fabriken, Läden und Büros.

Es dürfen keine asbesthaltigen Stäube aufgesaugt werden.

Es dürfen keine brennbaren Stäube aufgesaugt werden.

Es dürfen keine brennbaren oder explosiven Lösungsmittel, mit Lösungsmittel getränktes Gut, explosionsgefährliche Stäube, Verdünnung bzw. Gut, das heißer ist als 60°C, aufgesaugt werden.

Es besteht sonst Explosions- und Brandgefahr! Das Gerät darf nicht in die Nähe von entflammenden Gasen und Substanzen benutzt werden.

Für Schäden durch nicht bestimmungsgemäßen Gebrauch haftet allein der Benutzer.

Allgemein anerkannte Unfallverhütungsvorschriften und beigelegte Sicherheitshinweise müssen beachtet werden.



Der Nass-/Trocken-Sauger ist für die Entfernung von trockenem, nicht entflammbarem Staub, nicht brennbaren Flüssigkeiten, Holzstaub und gefährlichem Staub mit Arbeitsplatzgrenzwerten > 1 mg/m³ geeignet.

HEPA FILTER Der Nass-/Trocken-Sauger ist für die Entfernung von trockenem, nicht entflammbarem Staub und Holzstaub geeignet. Die Wirksamkeit der Partikelfilterung durch den HEPA-Filter beträgt 99,95 %.



ALLGEMEINE SICHERHEITSHINWEISE

1.  Lesen Sie vor der Benutzung des Geräts die beiliegenden Sicherheitshinweise und die Gebrauchsanleitung aufmerksam und vollständig durch. Bewahren Sie alle beiliegenden Dokumente auf und geben Sie Ihr Gerät nur zusammen mit diesen Dokumenten weiter.

2.  Vor dem Gebrauch müssen die Benutzer mit Informationen, Anweisungen und Schulungen für den Gebrauch des Gerätes und der Substanzen, für die es benutzt werden soll, einschließlich des sicheren Verfahrens der Beseitigung des aufgenommenen Materials, versorgt werden.

SPEZIELLE SICHERHEITSHINWEISE

1.  Beachten Sie zu Ihrem eigenen Schutz und zum Schutz Ihres Nass-/Trocken-Saugers alle Textabschnitte, die mit diesem Symbol gekennzeichnet sind!
2. Niemals Kindern die Benutzung des Gerätes gestatten. Kinder sollten beaufsichtigt werden, um sicherzustellen, dass sie nicht mit dem Gerät spielen.
3. **VORSICHT!** Nur das dem Gerät beiliegende oder das in der Gebrauchsanleitung festgelegte Zubehör verwenden. Die Verwendung anderen Zubehörs kann die Sicherheit beeinträchtigen.
4. Andere Arbeiten als hier beschrieben, dürfen nicht ausgeführt werden.
5. Bei Zweckentfremdung, unsachgemäßer Bedienung oder nicht fachgerechter Reparatur, wird keine Haftung für eventuelle Schäden übernommen.

6. Geräte einschließlich Zubehör nicht in Betrieb nehmen wenn:
 - Gerät erkennbare Schäden (Risse/Brüche) aufweist,
 - Batterie ist defekt,
 - Verdacht auf einen unsichtbaren Defekt (nach einem Sturz) besteht.
7. Gerät nur mit geschlossener Akkupackabdeckung verwenden. Lassen Sie den Batteriefachdeckel geschlossen, auch wenn der Akku nicht eingesetzt ist. Überprüfen Sie nach dem Schließen der Batterieabdeckung, ob der Verriegelungsmechanismus am Deckel eingerastet ist.
8. Düse, Schlauch oder Rohr nicht auf Menschen oder Tiere richten.
9. Nie auf das Gerät steigen oder sitzen.
10. Den Schlauch immer so verlegen, dass keine Stolpergefahr besteht.
11. Gerät nicht unbeaufsichtigt lassen.
12. Der Nass-/Trocken-Sauger darf nicht im Freien verwendet oder gelagert werden.
13. **WICHTIG** - Dieses Gerät darf nur in Innenräumen verwendet und gelagert werden.
14. Säure, Azeton und Lösungsmittel können Geräteteile anätzen.
15.  Schalten Sie das Gerät vor allen Wartungsarbeiten, der Reinigung und nach jedem Gebrauch aus und nehmen Sie den Akku heraus.
16. Zum Reinigen des Nass-/Trocken-Saugers dürfen keine Dampf- und Hochdruckreiniger verwendet werden.
17. Wenn das Gerät für längere Zeit nicht gereinigt wird, kann sich Schimmel bilden, insbesondere wenn es in Bereichen verwendet wird, in denen Lebensmittel verarbeitet werden: Reinigen und desinfizieren Sie den Nass-/Trocken-Sauger sofort nach dem Gebrauch.
18. Gerät nie bei Regen oder Gewitter im Freien öffnen.
19. Das Gerät nicht bei tiefen (<math>< -5^{\circ}\text{C}</math>) oder sehr hohen (>math>> 40^{\circ}\text{C}</math>) Temperaturen benutzen.
20. Das Gerät darf nicht in explosionsgefährdeten Räumen betrieben werden.
21. Stellen Sie sicher, dass der Nass-/Trocken-Sauger stabil steht.
22. Es muss eine ausreichende Luftwechselrate L in dem Raum vorhanden sein, wenn die Abluft in den Raum zurückgeht. Beachten Sie Ihre nationale Bestimmung.
23. **VORSICHT**
Dieses Gerät enthält gesundheitsschädlichen Staub. Leerungs- und Wartungsvorgänge, einschließlich der Beseitigung der Staubsammelbehälter, dürfen nur von Fachleuten durchgeführt werden, die entsprechende Schutzausrüstung tragen.
24.  **WARNUNG** vor allgemeiner Gefahr!
25. **VORSICHT**
Benutzen Sie das Gerät nicht, ohne die Gebrauchsanleitung gelesen zu haben!
26. **WARNUNG**
Das Bedienpersonal muss ausreichend in die Verwendung des Nass-/Trocken-Saugers eingewiesen werden.

27. WARNUNG

Wenn Schaum oder Flüssigkeit aus dem Gerät austritt, schalten Sie es sofort aus.

28. VORSICHT

Die Elektroden sind regelmäßig zu reinigen und auf Anzeichen von Beschädigungen zu überprüfen.

29. Das Gerät ist geeignet zum Absaugen leicht gesundheitsgefährdender Stoffe. Das Gerät ist nicht geeignet zur Reduzierung von Holzstaub in der Atemluft.

30. Stäube von Materialien wie bleihaltigem Anstrich, einigen Holzarten, Mineralien und Metall können gesundheitsschädlich sein. Berühren oder Einatmen der Stäube können allergische Reaktionen und/oder Atemwegserkrankungen des Benutzers oder in der Nähe befindlicher Personen hervorrufen.

Bestimmte Stäube wie Eichen- oder Buchenstaub gelten als krebserzeugend, besonders in Verbindung mit Zusatzstoffen zur Holzbehandlung (Chromat, Holzschutzmittel).

Warnzeichen für Geräte der Staubklasse L:



Warnzeichen für Geräte, die mit einem Filter von HEPA-Filter ausgestattet sind:

HEPA FILTER

VORSICHTSMASSNAHMEN BEI DER VERWENDUNG DES NASS-/TROCKEN-SAUGERS

Die allgemeinen Vorsichtsmaßnahmen für den Nass-/Trocken-Sauger wurden bereits beschrieben. Beachten Sie bei der Verwendung des Nass-/Trocken-Saugers zusätzlich die folgenden Vorsichtsmaßnahmen:

WARNUNG

1. Vermeiden Sie ein Aufsaugen der folgenden Dinge durch das Gerät:
 - Beim Schleifen oder Schneiden von Metall entstehende Funken.
 - Gegenstände mit hohen Temperaturen wie z. B. brennende Zigaretten.
 - Entzündbare Stoffe (Benzin, Verdünner, Benzol, Kerosin, Farbe etc.) explosive Stoffe (Nitroglyzerin etc.), brennbare Stoffe (Aluminium, Zink, Magnesium, Titan, roter Phosphor, gelber Phosphor, Zelluloid etc.)
 - Scharfe Gegenstände wie Nägel oder Rasierklingen.
 - Holzspäne, Metall, Stein, Draht etc.
 - Festwerdende Materialien wie Zementpulver und Toner sowie leitende Feinstäube wie Metallpulver und Kohlenstaub.
 - Schäumende Flüssigkeiten wie Öl, kochendes Wasser, Chemikalien und Reinigungsmittel. Flüssigkeiten wie Wasser und Öl. Kann zu Feuer oder Verletzungen führen.
2. Verwenden Sie das Gerät nicht mit verstopfter Saugöffnung, Luftereinlassöffnung oder Abluftöffnung. Verwenden Sie das Gerät nicht, wenn die Saugöffnung oder der Gebläseanschluss blockiert ist.
3. Vermeiden Sie ein Umwerfen des Geräts und verwenden Sie es nicht auf der Seite liegend. Kann zu Stromschlägen oder Defekten führen.
4. Laden Sie die Batterie bei einer Temperatur von 0°C–40°C auf. Eine Temperatur unter 0°C führt zu einem Überladen, was gefährlich ist. Die Batterie kann bei einer Temperatur über 40°C nicht aufgeladen werden. Die beste Temperatur zum Aufladen liegt bei 20°C–25°C.
5. Das Ladegerät ist nicht für Dauerbetrieb konzipiert. Nach Beendigung eines Ladevorgangs das Ladegerät ca. 15 Minuten ruhen lassen, bevor mit dem nächsten Ladevorgang begonnen wird.
6. Lassen Sie keine Fremdkörper durch das Anschlussloch des Akkus eindringen.
7. Niemals den Akku und das Ladegerät zerlegen.
8. Niemals den Akku kurzschließen. Ein Kurzschließen des Akkus verursacht hohe Stromstärken und Überhitzung. Das kann zu Verbrennungen und zu Schäden am Akku führen.
9. Den Akku nicht ins Feuer werfen. Er könnte dabei explodieren.
10. Bringen Sie den Akku zu dem Geschäft, in dem Sie ihn gekauft haben, sobald die Lebensdauer des Akkus zur Neige geht. Den erschöpften Akku nicht wegwerfen.
11. Schieben Sie keine Gegenstände durch die Belüftungsschlitze des Ladegeräts.

Wenn Metallobjekte oder entzündliche Gegenstände durch die Belüftungsschlitze des Ladegeräts eindringen, kann dies zu elektrischen Schlägen führen oder das Ladegerät beschädigen.
12. Bei kontinuierlicher Verwendung dieses Gerätes kann sich das Gerät überhitzen und des Motor und der Schalter können beschädigt werden. Deshalb sollten Sie dem Werkzeug eine Pause gönnen, wenn das Gehäuse heiß wird.
13. Achten Sie darauf, dass der Akku fest angebracht ist. Bei lockerem Sitz könnte er sich lösen und einen Unfall verursachen.

14. Verwenden Sie das Produkt nicht, wenn das Werkzeug oder die Akkuanhschlüsse (Akkualterung) verformt sind. Wenn der Akku eingesetzt wird, kann es zu einem Kurzschluss kommen, der zu Rauchentwicklung oder Entzündung führen kann.
15. Halten Sie die Anschlüsse am Werkzeug (Akkualterung) frei von Spänen und Staub.
 - Stellen Sie vor der Verwendung sicher, dass sich keine Späne und kein Staub im Bereich der Anschlüsse angesammelt haben.
 - Versuchen Sie während des Einsatzes zu vermeiden, dass Späne oder Staub vom Werkzeug auf den Akku fallen.
 - Lassen Sie das Werkzeug in einer Arbeitspause oder nach dem Einsatz nicht in einem Bereich liegen, in dem es herabfallenden Spänen oder Staub ausgesetzt sein kann. Das könnte einen Kurzschluss verursachen, der zu Rauchentwicklung oder Entzündung führen kann.
16. Verwenden Sie das Werkzeug und den Akku immer bei Temperaturen zwischen -5°C und 40°C.
 3. Beschädigte oder verformte Batterien dürfen nicht weiter verwendet werden.
 4. Verwenden Sie die Batterie nur für den angegebenen Zweck.
 5. Falls die Batterie nach Verstreichen der angegebenen Ladezeit nicht vollständig aufgeladen ist, brechen Sie den Ladevorgang unverzüglich ab.
 6. Vermeiden Sie hohe Temperaturen und hohen Druck, wie er beispielsweise in der Mikrowelle, einem Trockner, oder einem Hochdruckbehälter auftritt.
 7. Halten Sie die Batterie sofort von offenen Flammen fern, wenn Sie ein Leck oder üblen Geruch feststellen.
 8. Vermeiden Sie eine Verwendung an Orten, an denen starke statische Elektrizität erzeugt wird.
 9. Werden ein Leck, übler Geruch, Erwärmung, Verfärbungen, Verformungen oder sonstige Anomalitäten während der Verwendung, des Aufladens oder der Lagerung festgestellt, entfernen Sie die Batterie unverzüglich vom Werkzeug oder vom Ladegerät und beenden Sie die Verwendung.
 10. Tauchen Sie den Akku nicht ins Wasser und lassen Sie keine Flüssigkeiten ins Innere gelangen. Leitfähige Flüssigkeiten, wie z. B. Wasser, können Schäden verursachen, die zu einem Brand oder einer Explosion führen. Lagern Sie Ihren Akku an einem kühlen, trockenen Ort, fern von brennbaren und entzündlichen Gegenständen. Korrosive Gase in der Atmosphäre müssen gemieden werden.
 11. Setzen Sie die Schalttafel nicht starken Erschütterungen aus oder beschädigen sie. Dies kann zu Störungen führen.

WARNUNG ZUM LITHIUM-IONEN- AKKU

Um die Lebensdauer des Lithium-Ionen-Akkus zu verlängern, ist dieser mit einer Schutzfunktion zum Stoppen der Leistungsabgabe ausgestattet.

In den unten beschriebenen Fällen 1 bis 3 kann bei der Benutzung dieses Produkts der Motor abschalten, selbst wenn Sie den Schalter drücken. Dies ist kein Defekt sondern das Resultat der Schutzfunktion.

1. Wenn die verbleibende Akkuleistung nicht mehr ausreicht, schaltet der Motor ab. Laden Sie in einem solchen Fall den Akku umgehend auf.
2. Wenn das Werkzeug überlastet ist, kann es zum Abschalten des Motors kommen. Lassen Sie in diesem Fall den Schalter des Werkzeugs los und beseitigen Sie die Ursache der Überlastung. Danach können Sie das Werkzeug wieder verwenden.
3. Kommt es während des Betriebs zu einer Überhitzung der Batterie, wird das Gerät unter Umständen angehalten. Unterbrechen Sie in diesem Fall Ihre Arbeit und lassen Sie die Batterie abkühlen. Danach können Sie das Werkzeug wieder verwenden.

Bitte beachten Sie die folgenden Warnhinweise.

WARNUNG

Zur Vermeidung eines Auslaufens der Batterie, Erwärmung, Rauchentwicklung, Explosionen und vorzeitiger Zündung beachten Sie bitte die folgenden Vorsichtsmaßnahmen.

1. Stellen Sie sicher, dass sich keine Späne und Staub auf der Batterie ansammeln.
 - Stellen Sie während der Arbeit sicher, dass keine Späne und Staub auf die Batterie fallen.
 - Stellen Sie sicher, dass sich Staub und Späne, die während der Bearbeitung auf das Elektrowerkzeug fallen, nicht auf der Batterie ansammeln.
 - Lagern Sie ungebrauchte Batterien nicht an Plätzen, an denen Staub oder Späne anfallen.
 - Vor dem Einlagern einer Batterie sind sämtlicher Staub und Späne zu entfernen. Weiterhin ist zu berücksichtigen, dass die Batterie nicht zusammen mit Metallteilen (Schrauben, Nägel, usw.) gelagert werden darf.
2. Achten Sie darauf, dass die Batterie nicht durch einen spitzen Gegenstand, beispielsweise einen Nagel, beschädigt wird. Vermeiden Sie Schläge mit dem Hammer. Treten Sie nicht gegen die Batterie, werfen Sie diese nicht, und vermeiden Sie schwere Stöße.

VORSICHT

1. Tritt die auslaufende Flüssigkeit in Kontakt mit Ihren Augen, reiben Sie diese nicht, sondern waschen Sie sie mit sauberem Leitungswasser gut aus und suchen Sie unverzüglich einen Arzt auf. Ohne sachgemäße Behandlung können Augenverletzungen auftreten.
2. Wenn die ausgelaufene Flüssigkeit auf Haut oder Kleidung trifft, waschen Sie diese unverzüglich mit sauberem Wasser ab. Es besteht die Gefahr von Hautreizungen.
3. Beim Auftreten von Rost, üblem Geruch, Erwärmung, Verfärbungen, Verformungen oder sonstigen Anomalitäten während der ersten Verwendung der Batterie, ist diese nicht weiter zu verwenden. Bringen Sie die Batterie zum Händler oder Verkäufer zurück.

WARNUNG

Wenn ein leitfähiger Fremdkörper in das Gehäuse einer Lithiumionenbatterie eindringt, kann sie kurzgeschlossen und ein Brand verursacht werden. Befolgen Sie beim Lagern einer Lithiumionenbatterie unbedingt folgende Regeln:

- Legen Sie in das Aufbewahrungsetui keine leitfähigen Trümmer, Nägel und Drähte wie etwa Eisen- und Kupferdrähte.
- Laden Sie, damit kein Kurzschluss auftreten kann, die Batterie in das Werkzeug oder schieben Sie sie sicher in die Batteriehülle zum Lagern so weit ein, dass der Ventilator nicht sichtbar ist.

BEZÜGLICH DES TRANSPORTS VON LITHIUM-IONEN-BATTERIEN

Beim Transport von Lithium-Ionen-Batterien beachten Sie bitte die folgenden Vorsichtsmaßnahmen.

WARNUNG

Weisen Sie die Transportfirma darauf hin, dass ein Paket eine Lithium-Ionen-Batterie enthält, informieren Sie das Unternehmen über ihre Leistungsabgabe und befolgen Sie die Anweisungen der Transportfirma, wenn Sie den Transport in die Wege leiten.

- Lithium-Ionen-Batterien, die eine Leistungsabgabe von 100 Wh überschreiten, werden in der Einstufung des Frachtguts als Gefahrgüter angesehen und erfordern spezielle Anwendungsverfahren.
- Für den Transport über Straßen müssen die internationalen Gesetze und die Regeln und Vorschriften des Bestimmungslands eingehalten werden.

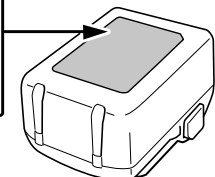
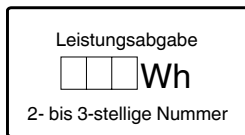

BEZEICHNUNG DER TEILE (Abb. 1–Abb. 10)

① Tank	⑰ Fugendüse
② Klemme	⑱ Saugöffnung
③ Flexschlauch	⑲ Öse für den Schultergurt
④ Akku	⑳ Typenschild
⑤ Akkuabdeckung	㉑ Riegel
⑥ Knopf für die Akkuabdeckung	㉒ Kontrolllampe
⑦ Schalter	㉓ Kreuzschlitzschrauben
⑧ Tragegriff	㉔ Staubbeutel
⑨ Düse	㉕ Filter
⑩ Taste zur Filterabreinigung "PressClean" (PC)	㉖ Filterhalterung
⑪ Schultergurt	㉗ Filterschraube
⑫ Verlängerungsstangen	㉘ Elektroden aus rostfreiem Stahl
⑬ Blasöffnung	㉙ Schalter der Ladestand-Kontrollanzeige
⑭ Zubehörablage	㉚ Akkustand-Kontrollanzeigelampe
⑮ Oberteil	⑳ Anzeigefeld
⑯ Breite Düse	

SYMBOLE

WARNUNG

Die folgenden Symbole werden für diese Maschine verwendet. Achten Sie darauf, diese vor der Verwendung zu verstehen.

	RP18DA/RP18DLA: Akku Nass-/Trocken Sauger
	Der Anwender muss die Bedienungsanleitung lesen, um das Risiko einer Verletzung zu verringern.
	Nur für EU-Länder Werfen Sie Elektrowerkzeuge nicht in den Hausmüll! Gemäß der Europäischen Richtlinie 2012/19/EU über Elektro- und Elektronik-Altgeräte und Umsetzung in nationales Recht müssen verbrauchte Elektrowerkzeuge getrennt gesammelt und einer umweltgerechten Wiederverwertung zugeführt werden.
	Gleichstrom
	Nennspannung
	WARNUNG! Der Nass-/Trocken-Sauger kann gefährlichen Staub enthalten.
	Staubklasse L (leicht). Der Nass-/Trocken-Sauger ist in der Lage, Staub der Klasse L aufzusaugen. Befolgen Sie die Vorschriften Ihres Landes zu Stäuben, Gesundheit und Sicherheit am Arbeitsplatz.
	Einschalten ON
	Stufe I (Eco): Mittlere Saugleistung
	Stufe II (Boost): Hohe Saugleistung
	Ausschalten OFF
	Trennen Sie die Batterie ab
	Stufe II (Boost): Hohe Saugleistung
	Stufe I (Eco): Mittlere Saugleistung
	WARNUNG

Akku

	Leuchtet; Es verbleiben noch mehr als 75% der Akkuladung.
	Leuchtet; Es verbleiben noch 50%–75% der Akkuladung.
	Leuchtet; Es verbleiben noch 25%–50% der Akkuladung.
	Leuchtet; Es verbleiben noch weniger als 25% der Akkuladung.
	Blinkt; Der Akku ist fast leer. Laden Sie den Akku so schnell wie möglich wieder auf.
	Blinkt; Die Ausgabe wurde wegen hoher Temperatur unterbrochen. Entfernen Sie den Akku aus dem Werkzeug und lassen Sie ihn vollständig abkühlen.
	Blinkt; Die Ausgabe wurde wegen einer Störung oder Fehlfunktion unterbrochen. Das Problem kann durch den Akku verursacht worden sein, bitte wenden Sie sich an Ihren Händler.

STANDARDZUBEHÖR

Zusätzlich zum Hauptgerät (1 Gerät) enthält die Packung das auf Seite 216 aufgelistete Zubehör.

Das Standardzubehör kann ohne vorherige Bekanntmachung jederzeit geändert werden.

ANWENDUNGSGEBIETE

- Aufsaugen von Staub, festen Materialien, mit Ausnahme von Materialien, die heißer als 60°C sind
- Saugen von Flüssigkeiten

TECHNISCHE DATEN

1. Elektrowerkzeug

Element		Modell	
		RP18DA	RP18DLA
Nennspannung		18 V	
Motor		Gleichstrommotor	
Staubklasse		—	Klasse L
Filtertyp		HEPA	EPA
Anwendung		Nass und trocken	
Saugleistung	Boost (II)	80 W	90 W
	Eco (I)	35 W	40 W
Betriebszeit	Boost (II)	26 min (BSL36B18)	
	Eco (I)	44,5 min (BSL36B18)	
Max. Saugleistung*1		11 kPa	
Max. Saugleistung*2		12 kPa	
Max. Luftströmung*1		1,8 m ³ /min	1,9 m ³ /min
Max. Luftströmung*2		2,1 m ³ /min	
Flexschlauch	Durchmesser	30 mm	
	Länge	0,5–2,5 m	
Schutzklasse		IPX4	
Details-Tank		6 L	
Details-Trocken		5,1 L	
Details-Nass		3,5 L	
Für dieses Werkzeug verfügbarer Akku		Multivolt-Akku, Serie BSL18	
Abmessungen (B × T × H)		210 mm × 330 mm × 393 mm	
Gewicht*3		5,1 kg (BSL36B18)	

*1 am Schlauch

*2 am Motor

*3 Gemäß EPTA-Verfahren 01/2014

2. Akku (separat erhältlich)

Modell	Spannung	Akkuladestand
BSL36B18	36 V / 18 V*	4,0 / 8,0 Ah*

* Das Werkzeug selbst schaltet automatisch aus.

AUSPACKEN

- Packen Sie das Elektrogerät vorsichtig aus.
- Nehmen Sie das Zubehör im Tank vor der Arbeit heraus.

LADEN

Laden Sie vor dem Gebrauch des Elektrowerkzeugs den Akku wie folgt auf.

<UC18YFSL (separat erhältlich)>

1. Stecken Sie den Netzstecker des Ladegeräts in eine Steckdose.

Wenn der Stecker des Ladegeräts in eine Steckdose eingesteckt wird, blinkt die Anzeigelampe rot. (Siehe **Tabelle 1**)

2. Legen Sie den Akku in das Ladegerät ein.

Schieben Sie den Akku wie in der **Abb. 3** (auf Seite 2).

3. Laden

Beim Einlegen eines Akkus in das Ladegerät wird der Ladevorgang begonnen und die Kontrolllampe leuchtet beständig rot.

Wenn die Batterie voll aufgeladen ist, blinkt die Kontrolllampe rot. (Siehe **Tabelle 1**)

(1) Kontrolllampen-Anzeige

Die Anzeigen der Kontrolllampe entsprechend dem Zustand des Ladegerätes oder Akkus sind in der **Tabelle 1** angegeben.

Tabelle 1: Anzeigen der Kontrolllampe

EIN/AUS in Intervallen von 0,5 s ■ ■ ■ ■ ■ ■ ■ ■ ■ ■ ■ ■ ■ ■ ■ ■	Vor dem Laden *1 oder Laden abgeschlossen
Leuchtet beständig ■ ■ ■ ■ ■ ■ ■ ■ ■ ■ ■ ■ ■ ■ ■ ■	Beim Laden
Leuchtet für 1 s in Intervallen von 0,5 s ■ ■ ■ ■ ■ ■ ■ ■ ■ ■ ■ ■ ■ ■ ■ ■	Wegen Überhitzung angehalten *2
EIN/AUS in Intervallen von 0,1 s ■ ■ ■ ■ ■ ■ ■ ■ ■ ■ ■ ■ ■ ■ ■ ■	Laden nicht möglich *3

HINWEIS

*1 Wenn die rote Lampe auch nach dem Anschließen des Ladegeräts weiter blinkt, überprüfen Sie, ob der Akku richtig eingesetzt ist.

*2 Akku überhitzt. Laden nicht möglich.

Obwohl der Ladevorgang beginnt, sobald der Akku abgekühlt ist, auch wenn er an Ort und Stelle verbleibt, ist es am besten, den Akku herauszunehmen und ihn an einem schattigen, gut belüfteten Ort abkühlen zu lassen, bevor er aufgeladen wird.

*3 Betriebsstörung im Akku oder im Ladegerät

- Setzen Sie den Akku vollständig ein.
- Vergewissern Sie sich, dass keine Fremdkörper an der Akkuhalterung oder an den Polen haften. Wenn keine Fremdkörper vorhanden sind, liegt wahrscheinlich eine Fehlfunktion des Akkus oder Ladegeräts vor. Die Teile von einem autorisierten Kundendienst prüfen lassen.

○ Wenn die Kontrolllampe nicht rot blinkt, obwohl das Stromkabel an der Stromquelle eingesteckt ist, bedeutet das, dass möglicherweise der Schutzstromkreis des Ladegeräts aktiviert wurde.

Ziehen Sie den Stecker aus der Steckdose und stecken Sie ihn nach etwa 5 Minuten wieder ein. Blinkt dann die Kontrolllampe immer noch nicht, bringen Sie das Ladegerät bitte zu einem autorisierten Servicezentrum von HiKOKI.

○ Wenn das Ladegerät ständig in Betrieb war, wird es heiß, das stellt eine Ursache für Ausfälle dar. Sobald der Ladevorgang abgeschlossen ist, lassen Sie das Ladegerät vor dem nächsten Ladevorgang 5 Minuten ruhen.

(2) Bezüglich der Temperaturen und der Ladezeit des Akkus (Siehe **Tabelle 2**)

Tabelle 2

Modell	UC18YFSL	
Akkutyp	Li-ion	
Ladespannung	14,4–18 V	
Temperaturen, bei denen der Akku geladen werden kann	0°C–50°C	
Ladezeit für Batteriekapazität, ungefähr (bei 20°C)	1,5 Ah	22 min
	2,0 Ah	30 min
	2,5 Ah	35 min
	3,0 Ah	45 min
	4,0 Ah	60 min
	5,0 Ah	75 min
Ladezeit für Kapazität des Mehrspannungsakkus, ungefähr (bei 20°C)	6,0 Ah	90 min
	1,5 Ah (x 2 Einheit)	45 min
	2,5 Ah (x 2 Einheit)	75 min
	4,0 Ah (x 2 Einheit)	120 min
Anzahl an Akkuzellen	4–10	
Gewicht	0,5 kg	

HINWEIS

○ Die Aufladezeit kann je nach Umgebungstemperatur und Spannung der Stromquelle unterschiedlich sein.

○ Wenn der Ladevorgang lange dauert

- Der Ladevorgang dauert bei extrem niedrigen Umgebungstemperaturen länger. Laden Sie den Akku an einem warmen Ort auf (z. B. in einem Innenraum).
- Blockieren Sie die Lüftungsöffnung nicht. Andernfalls überhitzt sich das Innere des Geräts und die Leistung des Ladegeräts nimmt ab.
- Wenn das Kühlgebläse nicht funktioniert, Wenden Sie sich an ein HiKOKI-Kundendienstzentrum zwecks Reparatur.

4. Ziehen Sie den Netzstecker des Ladegeräts aus der Steckdose.

5. Halten Sie das Ladegerät fest und ziehen Sie den Akku heraus.

HINWEIS

Ziehen Sie den Akku nach der Benutzung des Ladegeräts unbedingt aus diesem heraus und bewahren Sie ihn dann auf.

Zum elektrischen Entladen im Falle von neuen Akkus, usw.

Da die internen chemischen Substanzen von neuen und länger nicht verwendeten Akkus nicht aktiviert sind, ist die elektrische Entladezeit möglicherweise bei der ersten und zweiten Verwendung kurz. Dies ist eine vorübergehende Erscheinung und die normale Entladezeit wird wiederhergestellt, wenn der Akku 2–3 Mal aufgeladen wurde.

Verlängerung der Lebensdauer der Akkus.

- (1) Laden Sie die Akkus auf, bevor sie komplett entladen sind. Wenn Sie merken, dass die Leistung des Werkzeugs schwächer wird, stoppen Sie die Verwendung des Werkzeugs und laden Sie den Akku auf. Wenn Sie das Werkzeug weiter verwenden und die elektrische Spannung erschöpfen, kann der Akku beschädigt werden und seine Lebensspanne wird kürzer.
- (2) Vermeiden Sie das Aufladen bei hohen Temperaturen. Gebrauch heiß. Wird eine solcher Akku unmittelbar nach dem Gebrauch aufgeladen, zersetzen sich die internen chemischen Substanzen und die Lebensspanne des Akkus verkürzt sich. Lassen Sie den Akku liegen und laden Sie ihn erst auf, nachdem er eine Weile abgekühlt ist.

2 PressClean (Abb. 8)

Reinigung des Filters mit einem starken Luftstrom: Stellen Sie den Schalter auf Stellung II, decken Sie die Düse oder die Saugöffnung mit der Hand ab und drücken Sie die Taste mehrere Male (mindestens 3-mal).

BENUTZUNG

1 Dieses Gerät ist für trockene und nasse Anwendungen geeignet

Das Gerät darf nicht eingeschaltet werden, wenn der Filter nicht eingesetzt ist.

Nasssaugen

- Entfernen Sie beim Nasssaugen den Staubbeutel.
- Das Gerät schaltet sich automatisch aus, wenn der maximale Wasserstand erreicht ist.

WARNUNG

Das Gerät wird nicht ausgeschaltet, wenn der Tank voll mit nicht leitenden Flüssigkeiten ist (wie z. B. Bohremulsionen, Öle und Fette).

Der Füllstand muss dauernd überwacht und der Tank sofort entleert werden.

HINWEIS

- Wenn Wasser schnell angesaugt wird, kann weniger Wasser angesaugt werden als beim langsamen Ansaugen.
- Der Filter wird beim Ansaugen von Wasser nass. Stellen Sie sicher, dass genügend Zeit zum Trocknen vorhanden ist und alle Bauteile durchgetrocknet sind, bevor das Gerät zum trockenen Staubsaugen verwendet wird.
- Wenn die Wasserabschaltung nicht funktioniert und Flüssigkeit in den Motor gesaugt wird und Wasser aus dem Gerät austritt, halten Sie das Gerät an. Lassen Sie das Gerät ausreichend trocknen.

Nach dem Nasssaugen: Reinigen Sie den Filter nach dem vollständigen Trocknen mit dem Filterreinigungselement. Sollten die Elektroden aus rostfreiem Stahl verunreinigt sein, sind diese mit einer Stahlbürste zu säubern. Reinigen Sie den Tank mit einem feuchten Tuch und lassen Sie ihn trocknen.

Trockensaugen

Saugen Sie nur, wenn Filter, Gerät und Zubehör trocken sind. Im feuchten Zustand kann Staub haften bleiben und verkrusten.

Für das Trockensaugen wird die Verwendung von Staubbeuteln empfohlen.

Verwendung als Gebläse

Stecken Sie den Schlauch für den Betrieb in die Blasöffnung ein.

EINSETZEN UND BETRIEB

Aktion	Abbildung	Seite
Herausnehmen und Einlegen des Akkus	2	2
Laden	3	2
Ladestand-Kontrollleuchte	10	4
Auswahl von Zubehör	—	217

VOR INBETRIEBNAHME

WARNUNG

Stellen Sie sicher, dass Sie den Schalter ausschalten und die Batterie trennen.

1 Anbringen der Zubehörablage (Abb. 4)

Die Halterung und die beiden Kreuzschlitzschrauben befinden sich im Tank.

Befestigen Sie die Halterung mit den Schrauben am Sauggehäuse.

2 Verwenden Sie einen Staubbeutel (Abb. 5)

(1) Schalten Sie das Gerät aus und öffnen Sie die Klemmen. Entfernen Sie das Oberteil des Geräts vom Tank.

(2) Setzen Sie einen Staubbeutel in den Tank ein. Setzen Sie das Oberteil wieder auf und schließen Sie die Klemmen.

Entfernen Sie beim Nasssaugen den Staubbeutel.

3 Schultergurt (Abb. 6)

Haken Sie den Schultergurt bei Bedarf in die beiden Ösen links und rechts am Gerät ein. Regulieren Sie den Schultergurt auf die gewünschte Länge.

Tragen:

WARNUNG

Das Gerät darf nur mit dem mitgelieferten Schultergurt getragen werden.

Das Gerät darf NICHT mit dem Schultergurt um Ihren Hals getragen werden.

DAS GERÄT

1 Ein-/Ausschalten (Abb. 7)

Schalten Sie das Gerät mit dem Schalter Ein/Aus.

Stufe II: Hohe Saugleistung

- empfohlen für Oberflächen mit Profil, wie etwa Teppiche

Stufe I: mittlere Saugleistung

- empfohlen für glatte Oberflächen

Stufe 0: Aus

Deutsch

2 Transport

Verstauen Sie den Schlauch am Gehäuse.
Das Oberteil muss dicht mit dem Tank verbunden sein - prüfen Sie, ob die Klemmen geschlossen sind.
Stellen Sie den Schalter auf die Stellung "0". (Abb. 7)

3 Verwendung von Zubehör

Wenn Sie die breiten Düsen und/oder das Rohr verwenden, empfehlen wir, die Düse zwischen dem Flexschlauch und den verwendeten breiten Düsen/den Verlängerungsstangen zu befestigen.

REINIGUNG

1 Allgemeine Reinigungshinweise

WARNUNG

Stellen Sie das Gerät ab und entfernen Sie den Akkupack.

Reinigen Sie den Tank und das Zubehör mit Wasser. Oberteil mit feuchtem Tuch abwischen.

VORSICHT

Dieses Gerät enthält gesundheitsschädlichen Staub. Entleerungs- und Wartungsarbeiten (einschließlich Entsorgung der Staubauffangbehälter) dürfen nur von qualifizierten Fachleuten ausgeführt werden, die geeignete Schutzkleidung und -ausrüstung tragen.

Tank leeren

WARNUNG

Bei Staubklasse L nur zulässig bei Stäuben mit Arbeitsplatzgrenzwerten > 1mg/m³.

- (1) Stellen Sie den Schalter auf die Stellung "0".
- (2) Entfernen Sie den Akku.
- (3) Öffnen Sie die Klemmen. Entfernen Sie das Oberteil des Geräts vom Tank.
- (4) Kippen Sie den Tank heraus.

Entsorgung des Staubbeutel

- (1) Stellen Sie den Schalter auf die Stellung "0".
- (2) Entfernen Sie den Akku.
- (3) Öffnen Sie die Klemmen. Entfernen Sie das Oberteil des Geräts vom Tank.
- (4) Nehmen Sie den Staubbeutel vorsichtig heraus.
- (5) Bei dem Umgang und der Entsorgung von Staub ist Vorsicht geboten!
- (6) Sauggut gemäß den gesetzlichen Bestimmungen entsorgen.

Reinigen Sie den Filter mit PressClean (Abb. 8)

- Reinigen Sie den Filter gemäß "2 PressClean" von "DAS GERÄT"

Reinigen Sie den Filter von Hand (Abb. 9)

- Entfernen Sie den Filter gemäß "2. Austausch des Filters" in "WARTUNG UND INSPEKTION"
- Klopfen Sie gelegentlich auf den Filter, um angesammelten Staub zu entfernen. Bei starker Verschmutzung kann der Filter mit Wasser und einer weichen Bürste gereinigt werden.
Anschließend gut trocknen lassen.

WARTUNG UND INSPEKTION

WARNUNG

- Schalten Sie bei Inspektions- und Wartungsarbeiten unbedingt den Schalter aus und trennen Sie die Batterie.
- Führen Sie Arbeiten nicht mit nassen Händen durch. Dies kann Stromschläge oder Verletzungen zur Folge haben.

1. Allgemeine Anweisungen

Reinigen Sie das Gerät (siehe "REINIGUNG").

WARNUNG

Zur Wartung durch den Benutzer muss der Nass-/Trocken-Sauger so weit wie möglich auseinandergenommen, gereinigt und gewartet werden, ohne das Wartungspersonal oder andere Personen zu gefährden.

Vorbeugende Maßnahmen

Geeignete vorbeugende Maßnahmen sind: Reinigung des Geräts vor der Zerlegung; lokale, gefilterte Fremdbelüftung bei der Zerlegung des Nass-/Trocken-Saugers; Reinigung des Wartungsbereichs und geeignete persönliche Schutzkleidung und Schutzausrüstung.

Bei der Durchführung von Wartungs- oder Reparaturarbeiten müssen alle verunreinigten Gegenstände, die nicht zufrieden stellend gereinigt werden können, entsorgt werden. Solche Gegenstände müssen in undurchlässigen Beuteln in Übereinstimmung mit den gültigen Bestimmungen für die Beseitigung solchen Abfalls entsorgt werden.

2. Austausch des Filters

- (1) Reinigen Sie den Filter vor dem Austausch erneut ("2 PressClean" in "DAS GERÄT")
- (2) Stellen Sie den Schalter auf die Stellung "0".
Entfernen Sie den Akku.
- (3) Öffnen Sie die Klemmen. Entfernen Sie das Oberteil des Geräts vom Tank.
- (4) Lösen Sie die Schrauben an der Unterseite des Oberteils (siehe Abb. 9), so dass der Filter und die Filterhalterung abgenommen werden können.
- (5) Verschließen Sie den entfernten Filter sofort in einem staubdichten Kunststoffbeutel und entsorgen Sie ihn gemäß den Vorschriften.
- (6) Setzen Sie einen neuen Filter in den Filterhalter ein und befestigen Sie ihn mit der Schraube wieder im Sauger.

3. Inspektion der Befestigungsschrauben

Inspizieren Sie regelmäßig alle Befestigungsschrauben und stellen Sie sicher, dass sie richtig festgezogen sind. Sollte eine der Schrauben locker werden, ziehen Sie sie sofort wieder fest an. Falls dies nicht getan wird, könnte das zu ernsthaften Gefahren führen.

4. Wartung des Motors

Die Wicklung des Motors ist das "Herzstück" des Elektrowerkzeugs.

Wenden Sie die gebotene Sorgfalt auf, um sicherzustellen, dass die Wicklung nicht beschädigt und/oder mit Öl oder Wasser benetzt wird.

5. Prüfen der Anschlüsse (Werkzeug und Akku)

Überprüfen Sie die Anschlüsse, um sicherzustellen, dass sich keine Späne und kein Staub angesammelt haben.

Prüfen Sie das bei Gelegenheit vor, während und nach dem Betrieb.

VORSICHT

Entfernen Sie die Späne und den Staub, die sich an den Anschlüssen angesammelt haben.

Andernfalls können Funktionsstörungen auftreten.

6. Überprüfen auf Staubablagerungen

Staub lässt sich mithilfe eines weichen Tuchs oder eines mit Seifenwasser befeuchteten Tuchs entfernen. Verwenden Sie keine Bleichmittel, Chlor, Benzin oder Verdüner, da diese den Kunststoff beschädigen können.

STÖRUNGSBESEITIGUNG

7. Lagerung

Das Elektrowerkzeug und den Akku an einem Ort mit einer Temperatur von unter 40°C und außerhalb der Reichweite von Kindern lagern.

HINWEIS

Aufbewahren von Lithiumionenbatterien
Vergewissern Sie sich, dass die Lithiumionenbatterien voll aufgeladen sind, bevor Sie sie lagern.
Das Lagern der Akkus über längere Zeit (3 Monate oder mehr) mit einem niedrigen Ladestand kann zu einer Leistungsminderung führen, welche die Nutzungszeit der Akkus deutlich verkürzt oder mit sich bringt, dass die Akkus keine Ladung mehr halten können.
Eine deutliche Verkürzung der Nutzungszeit kann jedoch durch wiederholtes Aufladen und zwei- bis fünfmaliges Benutzen der Akkus wieder behoben werden.
Sollte die Nutzungszeit trotz wiederholtem Aufladen und Benutzung extrem kurz sein, betrachten Sie die Akkus als tot und kaufen Sie neue Akkus.

VORSICHT

Bei Betrieb und Wartung von Elektrowerkzeugen müssen die Sicherheitsvorschriften und Normen beachtet werden.

Wichtiger Hinweis zu den Batterien für Akku-Geräte von HiKOKI

Verwenden Sie immer unsere angegebenen Originalbatterien. Wir können die Sicherheit und die Leistung unseres Akku-Gerätes nicht gewährleisten, wenn andere als die von uns angegebenen Batterien verwendet werden, oder wenn die Batterie zerlegt und verändert wird (etwa durch Zerlegen und Ersetzen von Zellen oder anderen innen gelegenen Teilen).

GARANTIE

Auf HiKOKI-Elektrowerkzeuge gewähren wir eine Garantie unter Zugrundelegung der jeweils geltenden gesetzlichen und landesspezifischen Bedingungen. Dieses Garantie erstreckt sich nicht auf Schäden, die auf Missbrauch, bestimmungswidrigen Einsatz oder normalen Verschleiß zurückzuführen sind. Im Schadensfall senden Sie das nicht zerlegte Elektrowerkzeug zusammen mit dem GARANTIESCHEIN, den Sie am Ende dieser Bedienungsanleitung finden, an ein von HiKOKI autorisiertes Servicezentrum.

Information über Betriebslärm und Vibration

Die gemessenen Werte wurden entsprechend EN60335-2-69 bestimmt und in Übereinstimmung mit ISO 4871 ausgewiesen.

Gemessener A-gewichteter Schallpegel: 84 dB (A)

Gemessener A-gewichteter Schalldruck: 73 dB (A)

Messunsicherheit K: 2 dB (A).

Gehörschutz tragen.

HINWEIS

Aufgrund des ständigen Forschungs- und Entwicklungsprogramms von HiKOKI sind Änderungen der hier gemachten technischen Angaben vorbehalten.

Nachlassen der Saugleistung:

Beachten Sie die Hinweise im REINIGUNG.

- Ist der Filter verschmutzt? - reinigen.
- Staubbeutel voll? - austauschen.
- Tank voll? - leeren.
- Düse, Rohre oder Schlauch verstopft? - reinigen.
- Ist die Batterie schwach? - Batterie aufladen/ austauschen.

Gerät läuft nicht an:

- Ist die Batterie leer? - Batterie aufladen/austauschen.
- Wasserstandserkennung aktiv - Entleeren Sie den Tank, stellen Sie den Schalter auf "0" und starten Sie den Sauger wieder auf Stufe "I" oder "II".

Am Auslass treten Partikel aus:

- Ist der Filter defekt? - Prüfen Sie den Filter und tauschen Sie ihn ggf. aus ("2. Austausch des Filters" in "WARTUNG UND INSPEKTION").

Das Gerät hat sich selbstständig ausgeschaltet:

Ursachen und Abhilfe:

- Batterie fast leer: (die Elektronik verhindert, dass sich die Batterie vollständig entlädt und verhindert Schäden). Wenn die Kapazitätsanzeige nach dem Drücken der Akkutaste blinkt, um die Akkukapazität anzuzeigen, ist der Akku fast leer und muss aufgeladen werden.
- Akku ist nicht richtig eingesetzt: Überprüfen und korrigieren.
- Lange kontinuierliche Überbelastung des Geräts aktiviert die Temperaturabschaltung. Lassen Sie das Gerät oder den Akku abkühlen.
- Wasserstandserkennung aktiv - Entleeren Sie den Tank, stellen Sie den Schalter auf "0" und starten Sie den Sauger wieder auf Stufe "I" oder "II".

UTILISATION CONFORME À L'USAGE

L'aspirateur convient pour l'aspiration de la poussière, des matériaux solides, à l'exception des matériaux dont la température est supérieure à 60 °C.

L'aspirateur est adapté à l'aspiration de liquides.

Cette machine n'est pas destinée à être utilisée par des personnes (y compris des enfants) ayant des capacités physiques, sensorielles ou mentales réduites ou un manque d'expérience et de connaissances.

Veillez respecter les dispositions spécifiques au pays, ainsi que les indications du fabricant des matériaux.

Ce produit convient à un usage professionnel, par exemple dans les hôtels, les écoles, les hôpitaux, les usines, les magasins et les bureaux.

Il est interdit d'aspirer des poussières contenant de l'amiante.

Il est interdit d'aspirer des poussières inflammables.

Il est interdit d'aspirer des solvants inflammables ou explosifs, des matières imprégnées de solvants, des poussières explosives, des solutions ou des matières dont la température est supérieure à 60 °C.

Cela risque de provoquer une explosion et un incendie ! L'appareil ne doit pas être utilisé à proximité de gaz et de substances inflammables.

L'utilisateur est entièrement responsable de tous les dommages résultant d'une utilisation non conforme.

Il est impératif de respecter les consignes générales de prévention contre les accidents ainsi que les consignes de sécurité ci-jointes.



L'aspirateur convient pour la séparation de poussières sèches et inflammables, de poussières de bois et de poussières peu dangereuses dont les valeurs limites sur le lieu de travail sont > 1 mg/m³.

HEPA FILTER L'aspirateur convient pour la séparation de poussières sèches et ininflammables et de poussières de bois. L'efficacité de collecte du filtre HEPA est de 99,95%.



CONSIGNES DE SÉCURITÉ GÉNÉRALES

1.  Avant d'utiliser l'appareil, lisez attentivement et entièrement les consignes de sécurité ainsi que le mode d'emploi fournis. Conserver tous les documents fournis et veiller à les transmettre avec l'appareil.

2.  Avant toute utilisation, l'utilisateur doit recevoir les informations, instructions et formations nécessaires à l'utilisation de l'appareil et des substances pour lesquelles l'appareil peut être utilisé, ainsi que les consignes de sécurité concernant l'élimination du matériel acheté.

CONSIGNES DE SÉCURITÉ SPÉCIALES

1.  Pour votre propre protection et pour la protection de votre aspirateur, faites attention à toutes les parties du texte qui sont marquées de ce symbole !
2. Ne jamais laisser les enfants utiliser l'appareil. Les enfants doivent être sous surveillance, afin de garantir qu'ils ne jouent pas avec l'appareil.
3. **ATTENTION !** Utiliser exclusivement les accessoires fournis avec l'appareil ou indiqués dans le mode d'emploi. L'utilisation d'autres accessoires risque d'affecter la sécurité.
4. Il est interdit d'exécuter d'autres travaux que ceux décrits dans la présente notice.
5. Nous déclinons toute responsabilité pour les éventuels dommages en cas d'utilisation ou de réparation non conforme.
6. Ne pas mettre les appareils et les accessoires en marche lorsque :
 - l'appareil présente des dommages visibles (fêlures/cassures),
 - La batterie est défectueuse,

- on soupçonne la présence d'un défaut invisible (après une chute).
- 7. Uniquement utiliser l'appareil avec e batterie fermé. Maintenez le couvercle de la batterie fermé, même lorsque la batterie n'est pas insérée. Après avoir fermé le couvercle de la batterie, vérifiez que le mécanisme de verrouillage du couvercle s'est enclenché.
- 8. Ne pas diriger la buse, le flexible ou le tube vers des personnes ou des animaux.
- 9. Ne jamais monter ni s'asseoir sur l'appareil.
- 10. Toujours poser le flexible de manière à ce que personne ne risque de trébucher dessus.
- 11. Ne pas laisser l'appareil sans surveillance.
- 12. L'aspirateur ne doit pas être utilisé ni stocké à l'extérieur.
- 13. **IMPORTANT** - Cet appareil ne doit être utilisé et stocké qu'à l'intérieur.
- 14. Les acides, l'acétone et les solvants peuvent attaquer les pièces de l'appareil.
- 15.  Avant tout travail d'entretien, de nettoyage et après chaque utilisation, mettez l'appareil hors tension et retirez la batterie.
- 16. Les nettoyeurs à vapeur et les nettoyeurs à haute pression ne doivent pas être utilisés pour nettoyer l'aspirateur.
- 17. Une contamination du moule peut se produire si l'appareil n'est pas nettoyé pendant une période prolongée, en particulier s'il est utilisé dans des zones où les aliments sont traités : nettoyez et désinfectez toujours l'aspirateur immédiatement après utilisation.
- 18. Ne jamais ouvrir l'appareil à l'extérieur par temps de pluie ou en cas d'orage.
- 19. Ne pas utiliser l'appareil lorsque la température est très basse (<math>< -5^{\circ}\text{C}</math>) ou très élevée (> - 20. L'appareil ne doit pas être utilisé dans des locaux à atmosphère explosive.
- 21. Assurez-vous que l'aspirateur est stable.
- 22. Si l'air d'évacuation est rejeté dans la pièce, celle-ci doit présenter un taux de renouvellement de l'air L suffisant. Se reporter à la réglementation nationale.
- 23. **ATTENTION**
Cet appareil contient des poussières toxiques. Les travaux de vidage et de maintenance, y compris l'élimination du bac collecteur, doivent être exécutés par un personnel spécialisé portant un équipement de protection approprié.
- 24.  **AVERTISSEMENT**
danger général !
- 25. **ATTENTION**
Ne pas utiliser cet appareil avant d'en avoir lu le mode d'emploi.
- 26. **AVERTISSEMENT**
Le personnel en charge doit recevoir les instructions appropriées sur l'utilisation de cet aspirateur.

27. AVERTISSEMENT

Si de la mousse ou du liquide sort de l'appareil, mettez-le immédiatement hors tension.

28. ATTENTION

Les électrodes doivent être régulièrement nettoyées et contrôlées afin de vérifier la présence éventuelle de dommages.

29. L'appareil convient à l'aspiration de matériaux légèrement toxiques. L'appareil ne convient pas pour éliminer la poussière de bois dans l'air ambiant.

30. Les poussières de matériaux comme les peintures au plomb, certaines essences de bois, les minéraux et les métaux, peuvent s'avérer toxiques. Toucher ou inhaler ces poussières peut entraîner des réactions allergiques et/ou des maladies respiratoires chez l'utilisateur ou les personnes se trouvant à proximité. Certaines poussières provenant par exemple du chêne ou du hêtre sont considérées comme **cancérogènes**, particulièrement lorsqu'elles sont associées à des adjuvants de traitement du bois (chromate, produit de protection du bois).
Plaque d'avertissement pour machines de la classe de poussières L :



Plaque d'avertissement pour machines avec filtre HEPA

HEPA FILTER

PRÉCAUTIONS POUR L'UTILISATION DE L'ASPIRATEUR À BATTERIE

Les précautions communes à l'aspirateur ont été décrites. Pour l'aspirateur, suivez les précautions suivantes :

AVERTISSEMENT

1. Éviter d'aspirer ce qui suit avec l'appareil:

- Les étincelles générées par le meulage ou la coupe de métal.
 - Les objets à température élevée, comme une cigarette allumée.
 - Les substances inflammables (essence, diluant, benzène, kérosène, peinture, etc.), les substances explosives (nitroglycérine, etc.), les substances combustibles (aluminium, zinc, magnésium, titane, phosphore rouge, phosphore blanc, celluloïd, etc.).
 - Les objets coupants, comme un clou et un rasoir.
 - Les copeaux de bois, le métal, la pierre, les fils, etc.
 - Les matériaux de solidification, comme le ciment en poudre et le toner, et les poussières fines conductibles, comme la poudre de métal et la poudre de carbone.
 - Les liquides mousseux, comme l'huile, l'eau bouillante, un produit chimique liquide et du détergent. Les liquides, comme l'eau et l'huile. Il y a risque d'incendie ou de blessure.
2. N'utilisez pas l'appareil avec son ouverture d'aspiration ou son orifice de soufflage obstrué. La température du moteur peut s'élever anormalement et causer des problèmes comme la déformation de pièces ou le grillage du moteur.
 3. Ne pas faire basculer l'appareil ou l'utiliser couché sur le côté. Une électrocution ou des défaillances peuvent s'ensuivre.
 4. Chargez toujours la batterie à une température de 0°C à 40°C. Une température inférieure à 0°C entraînera un surcharge dangereuse. La batterie ne peut pas être rechargée à une température supérieure à 40°C. La température la plus appropriée pour la charge est de 20°C à 25°C.
 5. N'utilisez pas le chargeur continuellement. Quand une charge a été effectuée, laissez le chargeur au repos pendant environ 15 minutes avant de commencer la prochaine charge de batterie.
 6. Ne pas laisser de corps étrangers pénétrer par le trou de raccord de la batterie rechargeable.
 7. Ne jamais désassembler la batterie rechargeable et le chargeur.
 8. Ne jamais court-circuiter la batterie rechargeable. Le court-circuitage de la batterie provoquera un courant électrique puissant et une surchauffe. Cela présente un risque de brûlure ou de dégâts à la batterie.
 9. Ne pas jeter la batterie au feu. Elle pourrait exploser.
 10. Apporter la batterie au magasin où elle a été achetée dès que la durée de vie de post-charge de la batterie devient trop courte pour une utilisation pratique. Ne pas jeter de batterie usagée.
 11. Ne pas introduire d'objets dans les fentes d'aération du chargeur.
L'insertion d'objets métalliques ou de produits inflammables dans les fentes d'aération du chargeur provoquera un risque d'électrocution ou endommagera le chargeur.
 12. Lorsque l'appareil fonctionne longtemps sans interruption, il risque de surchauffer, entraînant des dommages du moteur et de l'interrupteur. Par conséquent, chaque fois que le boîtier devient chaud, laissez l'outil au repos pendant un moment.
 13. S'assurer que la batterie est solidement en place. Si elle n'est pas bien placée, elle peut tomber et provoquer un accident.

14. N'utilisez pas le produit si l'outil ou les bornes de la batterie (fixation de la batterie) sont déformés. Installer la batterie peut entraîner un court-circuit qui pourrait provoquer des émissions de fumée ou un début d'incendie.
15. Gardez les bornes de l'outil (support de la batterie) exemptes de copeaux et à la poussière.
 - Avant toute utilisation, assurez-vous qu'aucun copeau ou poussière ne s'est accumulé sur la zone des bornes.
 - Pendant l'utilisation, essayez d'éviter que des copeaux ou de la poussière provenant de l'outil ne tombent sur la batterie.
 - Lors de la suspension de l'opération ou après l'utilisation, ne laissez pas l'outil dans un endroit où il pourrait être exposé à des copeaux ou de la poussière. Le non-respect de cette consigne peut entraîner un court-circuit qui pourrait provoquer des émissions de fumée ou un début d'incendie.
16. Toujours utiliser l'outil et la batterie à des températures comprises entre -5°C et 40°C.
6. Ne pas exposer la batterie à des températures ou une pression élevées (four à micro-ondes, séchoir, conteneur sous haute pression).
7. Maintenir la batterie à l'écart de toute flamme en cas de détection d'une fuite ou d'une mauvaise odeur.
8. Ne pas utiliser à proximité d'une source puissante d'électricité statique.
9. En cas de fuite de la batterie, de mauvaise odeur, de génération de chaleur, de décoloration, de déformation ou d'anomalie en cours d'utilisation, de rechargement ou d'entreposage, ôter immédiatement la batterie de l'équipement ou du chargeur de batterie et cesser de l'utiliser.
10. N'immergez pas la batterie ou ne laissez aucun liquide couler à l'intérieur. La pénétration de liquide conducteur, tel que de l'eau, peut provoquer des dégâts et entraîner un incendie ou une explosion. Rangez la batterie dans un endroit frais et sec, et à distance de tout objet inflammable. Les atmosphères à gaz corrosifs doivent être évitées.
11. Ne pas faire subir de choc violent au panneau de commande ni le casser. Cela peut provoquer des défaillances.

PRÉCAUTIONS RELATIVES À LA BATTERIE AU LITHIUM ION

Pour prolonger sa durée de vie, la batterie lithium-ion est équipée d'une fonction de protection qui coupe automatiquement l'alimentation.

Dans les cas 1 à 3 décrits ci-dessous, il est possible que le moteur s'arrête lors de l'utilisation de ce produit, même si le commutateur est actionné. Il ne s'agit pas d'un dysfonctionnement, mais du fonctionnement normal de la protection.

1. Lorsque la charge restante de la batterie diminue, le moteur s'arrête.
Dans ce cas de figure, charger immédiatement la batterie.
2. En cas de surcharge de l'outil, le moteur peut s'arrêter. Dans ce cas, relâcher le commutateur de l'outil et éliminer les causes de la surcharge. Vous pouvez ensuite recommencer à utiliser l'outil.
3. En cas de surchauffe due à un travail trop intensif, l'alimentation de la batterie peut se couper. Dans ce cas, arrêter toute utilisation de la batterie et la laisser refroidir. Vous pouvez ensuite recommencer à utiliser l'outil.

En outre, respecter la précaution et l'avertissement suivants.

AVERTISSEMENT

Afin d'éviter toute fuite de la batterie, génération de chaleur, émission de fumée, explosion et inflammation, respecter scrupuleusement les précautions suivantes :

1. S'assurer que les copeaux et la poussière ne s'accumulent pas sur la batterie.
 - Pendant la tâche, s'assurer que les copeaux et la poussière ne tombent pas sur la batterie.
 - S'assurer que les copeaux et la poussière qui tombent sur l'outil lors de la tâche ne s'accumulent pas sur la batterie.
 - Ne pas conserver une batterie inutilisée dans un endroit qui est exposé aux copeaux et à la poussière.
 - Avant de stocker une batterie, retirer tous les copeaux et la poussière qui ont pu y adhérer et ne pas la ranger avec des pièces métalliques (vis, clous, etc.).
2. Ne pas percer la batterie à l'aide d'un objet pointu tel qu'un clou. Ne pas la frapper à l'aide d'un marteau. Ne pas marcher dessus, ni la lancer ou la soumettre à un choc physique important.
3. Ne pas utiliser une batterie dont l'extérieur est déformé ou laisse penser qu'elle est défectueuse.
4. Ne pas utiliser la batterie à d'autres fins que celle spécifiée.
5. En cas d'échec du chargement d'une batterie, même après un certain délai, arrêter immédiatement le rechargement.

ATTENTION

1. En cas de projection dans les yeux de liquide ayant fui de la batterie, ne pas se frotter les yeux, les rincer à l'eau claire et contacter immédiatement un médecin. En l'absence de traitement, le liquide peut provoquer des lésions oculaires.
2. En cas de projection de liquide ayant fui de la batterie sur la peau ou les vêtements, rincer immédiatement ces derniers à l'eau claire (au robinet). Le liquide peut provoquer une irritation de la peau.
3. En cas de détection de rouille, de mauvaise odeur, de surchauffe, de décoloration, de déformation et/ou autres anomalies lors de la première utilisation de la batterie, ne pas utiliser cette dernière et la renvoyer au fournisseur ou au fabricant.

AVERTISSEMENT

Si des corps étrangers conducteurs s'introduisent dans la borne de la batterie lithium-ion, un court-circuit peut se produire dans la batterie et provoquer un incendie. Lors du stockage d'une batterie lithium-ion, veiller à suivre scrupuleusement les instructions suivantes.

- Ne pas placer de débris conducteurs, de clous ou de morceaux de fils électriques en fer ou en cuivre dans le boîtier de rangement.
- Pour éviter tout court-circuit, charger la batterie dans l'outil ou insérer le couvercle de la batterie à fond, de manière à ne plus voir le ventilateur.

À PROPOS DU TRANSPORT DE LA BATTERIE LITHIUM-ION

Lors du transport d'une batterie lithium-ion, veuillez observer les précautions suivantes.

AVERTISSEMENT

Informez la société de transport qu'un paquet contient une batterie lithium-ion, informez la société de sa puissance de sortie et suivez les instructions de la société de transport lors de l'organisation du transport.

- Les batteries lithium-ion qui dépassent une puissance de sortie de 100 Wh font partie de la classification de transport des produits dangereux et nécessitent l'application de procédures spéciales.
- Pour un transport vers l'étranger, vous devez vous conformer aux lois internationales et aux normes et réglementations en vigueur dans le pays de destination.

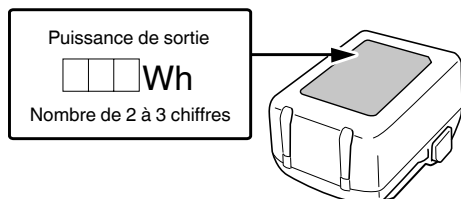

NOMS DES PIÈCES (Fig. 1–Fig. 10)

① Cuve	⑰ Suceur plat
② Clip de fermeture	⑱ Ouverture d'aspiration
③ Tuyau flexible	⑲ Cèillet pour fixer une bandoulière
④ Batterie	⑳ Plaque d'identification
⑤ Couvercle de batterie	㉑ Loquet
⑥ Bouton du couvercle de la batterie	㉒ Lampe témoin
⑦ Interrupteur	㉓ Vis à tête cruciforme
⑧ Poignée de transport	㉔ Sac à poussière
⑨ Embout	㉕ Filtre
⑩ Touche pour le nettoyage du filtre "PressClean" (PC)	㉖ Porte-filtre
⑪ Bandoulière	㉗ Vis du filtre
⑫ Tubes d'extension	㉘ Électrodes en acier inoxydable
⑬ Port de soufflage	㉙ Commutateur d'indicateur de batterie résiduelle
⑭ Rangement des accessoires	⑳ Témoin indicateur de batterie résiduelle
⑮ Partie supérieure	㉑ Panneau d'affichage
⑯ Embout large	

SYMBOLES

AVERTISSEMENT

Les symboles suivants sont utilisés pour l'outil. Bien se familiariser avec leur signification avant d'utiliser l'outil.

	RP18DA/RP18DLA: Aspirateur à batterie
	Pour réduire les risques de blessures, l'utilisateur doit lire le manuel d'utilisation.
	Pour les pays européens uniquement Ne pas jeter les appareils électriques dans les ordures ménagères ! Conformément à la directive européenne 2012/19/UE relative aux déchets d'équipements électriques ou électroniques (DEEE), et à sa transposition dans la législation nationale, les appareils électriques doivent être collectés à part et être soumis à un recyclage respectueux de l'environnement.
	Courant direct
	Tension nominale
	AVERTISSEMENT ! L'aspirateur peut contenir de la poussière dangereuse.
	Poussière de classe L (légère). Les aspirateurs sont capables d'aspirer des poussières de classe L. Suivre les réglementations de votre pays relatives aux poussières et à la santé et à la sécurité au travail.
	Bouton ON
	Niveau I (Éco) : Puissance d'aspiration moyenne
	Niveau II (Boost) : Puissance d'aspiration élevée
	Bouton OFF
	Débrancher la batterie
	Niveau II (Boost) : Puissance d'aspiration élevée
	Niveau I (Éco) : Puissance d'aspiration moyenne
	AVERTISSEMENT

Batterie

	S'allume ; La puissance résiduelle de la batterie est de plus de 75%.
	S'allume ; La puissance résiduelle de la batterie se situe entre 50 et 75%.
	S'allume ; La puissance résiduelle de la batterie se situe entre 25 et 50%.
	S'allume ; La puissance résiduelle de la batterie est de moins de 25%.
	Clignote ; La puissance résiduelle de la batterie est presque nulle. Rechargez la batterie le plus rapidement possible.
	Clignote ; Sortie suspendue en raison d'une température élevée. Retirez la batterie de l'outil et laissez-la refroidir complètement.
	Clignote ; Sortie interrompue en raison d'une défaillance ou un dysfonctionnement. Le problème ne provient peut-être pas de la batterie ; veuillez contacter votre revendeur.

SPECIFICATIONS

1. Outil électrique

Article		Modèle	
		RP18DA	RP18DLA
Tension nominale		18 V	
Moteur		Moteur CC	
Classe de poussière		—	Class L
Type de filtre		HEPA	EPA
Application		Type humide et sec	
Taux de travail d'aspiration	Boost (II)	80 W	90 W
	Éco (I)	35 W	40 W
Temps d'utilisation	Boost (II)	26 min (BSL36B18)	
	Éco (I)	44,5 min (BSL36B18)	
Dépression max.*1		11 kPa	
Dépression max.*2		12 kPa	
Débit d'air max.*1		1,8 m³/min	1,9 m³/min
Débit d'air max.*2		2,1 m³/min	
Tuyau flexible	diamètre	30 mm	
	longueur	0,5–2,5 m	
Classe de protection		IPX4	
Détails (réservoir)		6 L	
Détails (poussières)		5,1 L	
Détails (liquides)		3,5 L	
Batterie disponible pour cet outil		Batterie multivolt, Série BSL18	
Dimensions (L × P × H)		210 mm × 330 mm × 393 mm	
Poids*3		5,1 kg (BSL36B18)	

- *1 sur le tuyau
- *2 sur le moteur
- *3 Selon la procédure EPTA 01/2014

2. Batterie (vendue séparément)

Modèle	Tension	Capacité de la batterie
BSL36B18	36 V / 18 V*	4,0 / 8,0 Ah*

* L'outil lui-même commute automatiquement.

DÉBALLAGE

- Déballez soigneusement l'outil électrique.
- Retirer les accessoires dans la cuve avant de travailler.

ACCESSOIRES STANDARD

Outre l'unité principale (1 unité), l'emballage contient les accessoires répertoriés à la page 216.

Les accessoires standard sont sujets à changement sans préavis.

APPLICATIONS

- Aspiration de poussières, de matériaux solides, à l'exception des matériaux dont la température est supérieure à 60 °C
- Aspiration de liquides

CHARGE

Avant d'utiliser l'outil électrique, charger la batterie comme suit.

<UC18YFSL (vendu séparément)>

1. Branchez le cordon d'alimentation du chargeur* à une prise secteur.

Quand on raccorde la fiche du chargeur à une prise murale, la lampe témoin clignote en rouge. (Voir le **Tableau 1**)

2. Insérer la batterie dans le chargeur.

Insérez fermement la batterie dans le chargeur comme illustré sur **Fig. 3** (à la page 2).

3. Charge

Quand une batterie est insérée dans le chargeur, la charge commence et la lampe témoin s'allume en rouge. Quand la batterie est complètement chargée, la lampe témoin clignote en rouge. (Voir le **Tableau 1**)

(1) Pilot indication de lampe

Les indications de la lampe témoin sont indiquées dans le **Tableau 1**, selon l'état du chargeur ou de la batterie rechargeable.

Tableau 1: Indications de la lampe témoin

MARCHE/ARRÊT à des intervalles de 0,5 sec. ■ ■ ■ ■ ■ ■ ■ ■ ■ ■ ■ ■ ■ ■ ■ ■	Avant la charge *1 ou Charge terminée
S'allume sans interruption ■ ■ ■ ■ ■ ■ ■ ■ ■ ■ ■ ■ ■ ■ ■ ■	Pendant la charge
S'allume pendant 1 sec. à des intervalles de 0,5 sec. ■ ■ ■ ■ ■ ■ ■ ■ ■ ■ ■ ■ ■ ■ ■ ■	Veille en surchauffe *2
MARCHE/ARRÊT à des intervalles de 0,1 sec. ■ ■ ■ ■ ■ ■ ■ ■ ■ ■ ■ ■ ■ ■ ■ ■	Charge impossible *3

REMARQUE

- *1 Si le témoin rouge continue à clignoter même après que le chargeur ait été branché, vérifiez que la batterie a été complètement insérée.
- *2 Batterie en surchauffe. Impossible de charger. Bien que la charge commence une fois que la batterie a refroidi, même si elle est laissée en place, la meilleure pratique consiste à retirer la batterie et à la laisser refroidir dans un endroit ombragé et bien aéré avant de la charger.
- *3 Anomalie de la batterie ou du chargeur
 - Insérez complètement la batterie.
 - Vérifiez qu'il n'y a pas de corps étrangers collés au support de la batterie ou aux bornes. En l'absence de corps étrangers, il s'agit probablement d'un dysfonctionnement de la batterie ou du chargeur. Les confier à un service d'entretien autorisé.
- Si la lampe témoin ne clignote pas en rouge, même avec le cordon du chargeur branché sur l'alimentation, cela indique que le circuit de protection du chargeur est peut-être activé. Débrancher le cordon ou la fiche de l'alimentation, puis rétablir la connexion au bout de 5 minutes. Si cela ne provoque toujours pas le clignotement en rouge de la lampe témoin, apporter le chargeur dans un service après-vente HiKOKI agréé.
- Si le chargeur de batterie a été utilisé en continu, une surchauffe risque de se produire, ce qui peut provoquer des dysfonctionnements. Une fois la charge terminée, attendre 5 minutes avant la prochaine charge.

- (2) Au sujet des températures et de la durée de charge de la batterie (Voir le **Tableau 2**)

Tableau 2

Modèle		UC18YFSL
Type de batterie		Li-ion
Tension de charge		14,4–18 V
Températures de recharge de la batterie		0°C–50°C
Durée de charge selon la capacité de la batterie, environ (à 20°C)	1,5 Ah	22 min
	2,0 Ah	30 min
	2,5 Ah	35 min
	3,0 Ah	45 min
	4,0 Ah	60 min
	5,0 Ah	75 min
Durée de charge selon la capacité de la batterie multi-volt, environ (à 20°C)	6,0 Ah	90 min
	1,5 Ah (× 2 unités)	45 min
	2,5 Ah (× 2 unités)	75 min
	4,0 Ah (× 2 unités)	120 min
Nombre de piles		4–10
Poids		0,5 kg

REMARQUE

- Le temps de recharge peut varier selon la température ambiante et la tension de la source.
- Si la charge prend du temps
 - La charge prendra plus de temps à des températures ambiantes extrêmement faibles. Chargez la batterie dans un endroit chaud (comme à l'intérieur).
 - N'obstruez pas la bouche d'aération. Dans le cas contraire, l'intérieur surchauffera, réduisant les performances du chargeur.
 - Si le ventilateur de refroidissement ne fonctionne pas, contactez un centre de service après-vente agréé HiKOKI pour les réparations.

4. Débrancher le cordon d'alimentation du chargeur de la prise secteur.

5. Tenir fermement le chargeur et dégager la batterie.

REMARQUE

Bien sortir la batterie du chargeur après usage, et la conserver.

En ce qui concerne la décharge de l'électricité statique en cas de nouvelles piles, etc.

Comme les substances chimiques internes des nouvelles batteries et des batteries qui n'ont pas été utilisées pendant une longue période ne sont pas activées, le courant de décharge risque d'être très faible lorsqu'elles sont utilisées pour la première et la seconde fois. Il s'agit d'un phénomène temporaire et le temps de recharge normal est rétabli quand les batteries auront été rechargées 2–3 fois.

Comment prolonger la durée de vie des batteries

- (1) Recharger les batteries avant qu'elles ne soient complètement épuisées. Lorsque vous sentez que la puissance de l'outil faiblit, cessez de l'utiliser et rechargez la batterie. Si vous continuez à utiliser l'outil et à épuiser le courant électrique, la batterie risque de subir des dommages et sa durée de vie sera réduite.
- (2) Éviter d'effectuer la recharge à des températures élevées. Une batterie rechargeable est chaude immédiatement après son utilisation. Si une telle batterie est rechargée immédiatement après utilisation, les substances chimiques internes risquent de se détériorer et la durée de vie de la batterie sera plus courte. Laisser la batterie et la recharger une fois qu'elle a refroidi.

L'APPAREIL

1 Mise en marche /arrêt (Fig. 7)

Utilisez l'interrupteur pour mettre l'appareil sous/hors tension.

Niveau II: puissance d'aspiration élevée

- recommandé pour des surfaces profilées telles que des tapis

Niveau I: puissance d'aspiration intermédiaire

- recommandé pour les surfaces lisses

Niveau 0: arrêt

2 PressClean (Fig. 8)

Pour nettoyer le filtre à l'aide d'un jet d'air puissant : Placez l'interrupteur en position II, couvrez l'embout ou l'ouverture d'aspiration avec la main et appuyez plusieurs fois sur le bouton (au moins 3 fois).

UTILISATION

1 Cet appareil convient aux applications sèches et humides

L'appareil ne doit pas être allumé si le filtre n'est pas en place.

Aspiration de liquides

- Retirez le sac à poussière pour l'aspiration de liquides.
- L'appareil s'éteint automatiquement une fois le niveau d'eau maximum atteint.

AVERTISSEMENT

L'appareil ne s'éteint pas lorsque la cuve est remplie de liquides non conducteurs (comme les liquides d'émulsion de perçage, les huiles et les graisses). Le niveau de remplissage doit être surveillé en permanence et la cuve doit être vidée sans attendre.

REMARQUE

- l'aspiration rapide de l'eau permet d'aspirer moins d'eau que l'aspiration lente.
- l'aspiration d'eau mouille le filtre. Veillez à prévoir suffisamment de temps pour le séchage et à ce que tous les composants soient secs avant d'utiliser l'appareil pour aspirer des poussières sèches.
- si l'arrêt automatique pour les liquides ne fonctionne pas et que du liquide est aspiré dans le moteur et sort de l'appareil, arrêtez l'appareil. Laissez bien sécher l'appareil.

Après une aspiration de liquide : nettoyez le filtre après l'avoir séché à fond avec l'élément de nettoyage du filtre. Si les électrodes en acier inoxydable sont sales, elles doivent être nettoyées avec une brosse en acier. Nettoyez la cuve avec un linge humide et séchez-la.

Aspiration de poussières

Aspirez uniquement avec un filtre, un appareil et des accessoires secs. Si ceux-ci sont humides, la poussière risque de s'y accrocher et les encrasser.

Pour l'aspiration à sec, il est recommandé d'utiliser des sacs à poussière.

Utilisation en tant que souffleur

À utiliser avec le tuyau inséré dans le port de soufflage.

**INSTALLATION
ET FONCTIONNEMENT**

Action	Figure	Page
Retrait et insertion de la batterie	2	2
Charge	3	2
Témoin lumineux de puissance batterie résiduelle	10	4
Sélection des accessoires	—	217

AVANT LA MISE EN MARCHÉ

AVERTISSEMENT

Assurez-vous de désactiver le commutateur et de débrancher la batterie.

1 Fixation du rangement des accessoires (Fig. 4)

Le support et deux vis à tête cruciforme se trouvent dans la cuve.

Fixez le support au boîtier de l'aspirateur à l'aide des vis.

2 Utilisez un sac à poussière (Fig. 5)

(1) Éteignez l'appareil et ouvrez les clips de fermeture.

Retirez la partie supérieure de l'appareil de la cuve.

(2) Insérez un sac à poussière dans la cuve.

Remettez la partie supérieure en place et fermez les clips de fermeture.

Retirez le sac à poussière pour l'aspiration de liquides.

3 Bandoulière (Fig. 6)

Si nécessaire, accrochez la bandoulière dans les deux œillets à gauche et à droite de l'appareil. Réglez la bandoulière à la longueur souhaitée.

Transport :

AVERTISSEMENT

L'appareil doit être transporté uniquement avec la bandoulière fournie.

L'appareil ne doit PAS être transporté avec la bandoulière autour du cou.

Français

2 Transport

Rangez le tuyau sur le boîtier.

La partie supérieure doit être hermétiquement fixée sur la cuve - vérifiez que les clips de fermeture sont fermés.

Positionnez l'interrupteur sur "0". (Fig. 7)

3 Utilisation d'accessoires

Lors de l'utilisation des embouts larges et/ou du tube, nous vous conseillons de monter l'embout entre le tuyau flexible et les embouts larges/tubes d'extension utilisés.

ENTRETIEN ET VÉRIFICATION

AVERTISSEMENT

- Pour l'inspection et l'entretien, assurez-vous de désactiver le commutateur et de débrancher la batterie.
- Ne pas travailler avec les mains mouillées. Une électrocution ou des blessures peuvent s'ensuivre.

1. Instructions générales

Nettoyer l'appareil (voir "NETTOYAGE").

AVERTISSEMENT

En ce qui concerne l'entretien par l'utilisateur, l'aspirateur doit être démonté, nettoyé et entretenu, dans la mesure du possible, sans mettre en danger le personnel d'entretien ou d'autres personnes.

Mesures préventives

Les mesures préventives appropriées comprennent : le nettoyage de l'appareil avant son démontage ; la mise en place d'une ventilation forcée locale filtrée aux endroits où l'aspirateur est démonté ; le nettoyage de la zone d'entretien et la fourniture de vêtements et d'équipements de protection individuelle appropriés.

Lors de tout travail de maintenance ou de réparation, éliminer tous les objets souillés qui ne peuvent pas être suffisamment nettoyés. Ces objets doivent être placés dans des sachets étanches conformément aux prescriptions applicables à l'élimination de ce genre de déchets.

2. Remplacement du filtre

- (1) Nettoyez à nouveau le filtre avant de le remplacer ("2 PressClean" dans "L'APPAREIL")
- (2) Positionnez l'interrupteur sur "0". Retirez la batterie.
- (3) Ouvrez les clips de fermeture. Retirez la partie supérieure de l'appareil de la cuve.
- (4) Dévissez les vis en bas de la partie supérieure (voir Fig. 9) afin de pouvoir retirer le filtre et le support de filtre.
- (5) Enfermez immédiatement le filtre retiré dans un sac en plastique étanche à la poussière et mettez-le au rebut conformément à la réglementation.
- (6) Insérez un filtre neuf dans le porte-filtre et utilisez la vis pour le fixer à nouveau sur l'aspirateur.

3. Vérification des vis de fixation

Vérifier régulièrement toutes les vis de fixation et s'assurer qu'elles sont bien serrées. S'il advient qu'une vis se desserre, la resserrer immédiatement. Le fait de négliger ce point pourrait entraîner de graves dangers.

4. Entretien du moteur

Le bobinage de l'ensemble moteur est le "cœur" même de l'outil électrique.

Veiller soigneusement à ce que ce bobinage ne soit pas endommagé et/ou mouillé par de l'huile ou de l'eau.

5. Inspection des bornes (outil et batterie)

Assurez-vous qu'aucun copeau ou poussière se n'est accumulé sur les bornes.

À l'occasion, vérifier avant, pendant et après le fonctionnement.

ATTENTION

Retirez tous les copeaux ou la poussière qui se sont accumulés sur les bornes.

Le non-respect de cette consigne pourrait provoquer un dysfonctionnement.

6. Vérifier s'il y a de la poussière

Enlever la poussière avec un chiffon doux ou un chiffon humecté d'eau savonneuse. Ne pas utiliser d'agent de blanchiment, de chlore, d'essence ou de diluant, car ces produits pourraient endommager le plastique.

NETTOYAGE

1 Consignes générales pour le nettoyage

AVERTISSEMENT

Arrêtez l'appareil et retirez la batterie.

Nettoyez la cuve et les accessoires avec de l'eau. Nettoyer la partie supérieure à l'aide d'un chiffon humide.

ATTENTION

Cet appareil contient des poussières toxiques. Les opérations de décharge et d'entretien (y compris l'élimination de la poussière des cuves) doivent être effectuées uniquement par des spécialistes qualifiés portant des vêtements de protection et des équipements appropriés.

Vidage de la cuve

AVERTISSEMENT

Pour la classe de poussières L, l'aspirateur peut uniquement être utilisé pour des poussières avec des valeurs limite d'exposition professionnelle > 1mg/m³.

- (1) Positionnez l'interrupteur sur "0".
- (2) Retirez la batterie.
- (3) Ouvrez les clips de fermeture. Retirez la partie supérieure de l'appareil de la cuve.
- (4) Inclinez la cuve.

Mise au rebut du sac à poussière

- (1) Positionnez l'interrupteur sur "0".
- (2) Retirez la batterie.
- (3) Ouvrez les clips de fermeture. Retirez la partie supérieure de l'appareil de la cuve.
- (4) Retirez avec précaution le sac à poussière.
- (5) La prudence est de mise lors de la manipulation et de l'élimination de poussière.
- (6) Éliminer la poussière conformément aux prescriptions légales.

Nettoyez le filtre avec PressClean (Fig. 8)

- Nettoyez le filtre en suivant les instructions "2 PressClean" de "L'APPAREIL"

Nettoyez le filtre manuellement (Fig. 9)

- Retirez le filtre conformément à "2. Remplacement du filtre" dans "ENTRETIEN ET VÉRIFICATION"
- Tapotez de temps en temps sur le filtre pour enlever la poussière qui s'y est accumulée. En cas d'encrassement tenace, le filtre peut être nettoyé avec de l'eau et une brosse douce.
Le laisser ensuite bien sécher.

7. Rangement

Rangez l'outil électrique et la batterie dans un endroit où la température est inférieure à 40°C et hors de portée des enfants.

REMARQUE

Stockage des batteries au lithium-ion.

S'assurer que les batteries au lithium-ion ont été entièrement chargées avant de les stocker.

Le stockage prolongé (3 mois ou plus) de batteries faiblement chargées peut entraîner une détérioration des performances, réduisant considérablement la durée d'autonomie des batteries alors incapables de tenir une charge.

Il est cependant possible de recouvrer la capacité d'autonomie d'une batterie considérablement endommagée en alternant deux à cinq fois charge et utilisation.

Si la durée d'autonomie de la batterie reste extrêmement courte malgré les charges et utilisations consécutives, considérer la batterie en fin de vie et s'en procurer une neuve.

ATTENTION

Lors de l'utilisation et de l'entretien d'un outil électrique, respecter les règlements et les normes de sécurité en vigueur dans le pays en question.

Avis important sur les batteries pour outils électriques sans fil HIKOKI

Toujours utiliser une de nos batteries originales spécifiées. Nous ne saurions garantir la sécurité et la performance de notre outil électrique sans fil s'il est utilisé avec une batterie autre que celle que nous avons spécifiée, ou encore si la batterie est démontée et modifiée (par exemple, le démontage et remplacement des cellules ou autres composants internes).

GARANTIE

Nous garantissons que l'ensemble des outils électriques HIKOKI sont conformes aux réglementations spécifiques statutaires/nationales. Cette garantie ne couvre pas les défauts ni les dommages inhérents à une mauvaise utilisation, une utilisation abusive ou l'usure et les dommages normaux. En cas de réclamation, veuillez envoyer l'outil électrique, en l'état, accompagné du CERTIFICAT DE GARANTIE qui se trouve à la fin du mode d'emploi, dans un service après-vente HIKOKI agréé.

Au sujet du bruit et des vibrations

Les valeurs mesurées ont été déterminées en fonction de la norme EN60335-2-69 et déclarées conformes à ISO 4871.

Niveau de puissance sonore pondérée A: 84 dB (A)

Niveau de pression acoustique pondérée A: 73 dB (A)

Incertitude K : 2 dB (A).

Porter des protections anti-bruit.

TROUBLESHOOTING

Réduction de la puissance d'aspiration :

Respectez les consignes du chapitre Nettoyage.

- Le filtre est-il sale ? - nettoyer.
- Sac à poussière plein ? - remplacer.
- Cuve pleine ? - vide.
- Buse, tuyau ou flexible bouché(e) ? - Nettoyer.
- La batterie est-elle faible ? - Chargez/remplacez la batterie.

L'appareil ne démarre pas :

- La batterie est-elle vide ? - Chargez/remplacez la batterie.
- Détection du niveau d'eau actif - cuve vide, mettez l'interrupteur sur "0" et redémarrez l'aspiration au niveau "I" ou "II".

Des particules s'échappent de la sortie :

- Le filtre est-il défectueux ? - Vérifiez le filtre et remplacez-le si nécessaire ("2. Remplacement du filtre" dans "ENTRETIEN ET VÉRIFICATION").

L'appareil s'est arrêté de lui-même :

Causes et solutions :

- Batterie presque à plat : (l'électronique empêche la batterie de se décharger totalement et évite les dommages). Si l'indicateur de capacité clignote après avoir appuyé sur le bouton de la batterie pour afficher la capacité de la batterie, la batterie est presque vide et doit être rechargée.
- La batterie n'est pas insérée correctement : Vérifiez et corrigez.
- Une longue surcharge continue de l'appareil active le coupe-circuit de température. Laissez l'appareil ou la batterie refroidir.
- Détection du niveau d'eau actif - cuve vide, mettez l'interrupteur sur "0" et redémarrez l'aspiration au niveau "I" ou "II".

REMARQUE

Par suite du programme permanent de recherche et de développement HIKOKI, ces spécifications peuvent faire l'objet de modifications sans avis préalable.

UTILIZZO CONFORME

L'aspiratore è adatto per l'aspirazione di polvere, materiali solidi, ad eccezione di materiali che sono più caldi di 60 °C.

L'aspiratore è adatto per aspirare liquidi.

Questa macchina non è destinata all'uso da parte di persone (bambini inclusi) con ridotte capacità fisiche, sensoriali o mentali, o con mancanza di esperienza e conoscenza.

Osservare le disposizioni nazionali e le indicazioni fornite dal produttore della sostanza.

Questo prodotto è concepito per l'uso industriale, per es. in alberghi, istituti scolastici, ospedali, fabbriche, negozi e uffici.

Non è consentito aspirare polveri contenenti amianto.

Non è consentito aspirare polveri infiammabili. Non si devono aspirare solventi infiammabili o esplosivi, prodotti imbevuti in solventi, polveri a rischio di esplosione, diluenti o prodotti con una temperatura superiore a 60°C.

In caso contrario sussiste il pericolo d'esplosione e d'incendio! Il dispositivo non deve essere utilizzato in prossimità di gas e sostanze infiammabili.

Per eventuali danni derivanti da un uso improprio del dispositivo è responsabile esclusivamente l'utilizzatore.

È obbligatorio rispettare le prescrizioni generali per la prevenzione degli infortuni nonché le avvertenze di sicurezza allegate.



L'aspiratore è adatto alla separazione di polveri secche, non infiammabili, polveri di legno e polveri leggermente pericolose con valori limite del posto di lavoro di > 1 mg/m³.

HEPA FILTER L'aspiratore è adatto alla separazione di polveri secche, non infiammabili e polveri di legno. L'efficienza collettiva del particolato del filtro HEPA è 99,95%.



AVVERTENZE GENERALI DI SICUREZZA

1.  Prima di utilizzare il dispositivo, leggere attentamente e per intero le avvertenze sulla sicurezza e le istruzioni per l'uso fornite in dotazione. Conservare tutta la documentazione allegata e, nel caso di cessione del dispositivo a terzi, consegnare anche a documentazione.

2.  Prima dell'utilizzo devono essere trasmesse agli operatori le informazioni, le istruzioni e la documentazione di addestramento sull'utilizzo del dispositivo e delle sostanze alle quali è destinato, incluso il procedimento sicuro per l'eliminazione del materiale assorbito.

AVVERTENZE SPECIFICHE DI SICUREZZA

1.  Per la protezione propria e per la protezione dell'aspiratore, prestare attenzione a tutte le parti del testo contrassegnate con questo simbolo!
2. Non consentire mai ai bambini di utilizzare il dispositivo. I bambini devono essere sorvegliati al fine di garantire che non giochino con il dispositivo.
3. **ATTENZIONE!** Utilizzare esclusivamente gli accessori forniti in dotazione con il dispositivo oppure quelli indicati nelle istruzioni per l'uso. L'utilizzo di altri accessori potrebbe compromettere la sicurezza del dispositivo.
4. Non è consentito utilizzare il dispositivo per attività che esulano da quanto descritto nelle presenti istruzioni.
5. Il produttore non si assumerà alcuna responsabilità in caso di eventuali danni derivanti da un uso improprio o non conforme oppure da riparazioni non eseguite a regola d'arte.

6. Non mettere in funzione i dispositivi, accessori inclusi, se:
 - il dispositivo presenta danni visibili (cricche/rotture),
 - La batteria è difettosa,
 - si sospetta la presenza di un danno invisibile (in seguito a una caduta).
7. Utilizzare il dispositivo soltanto con la copertura della batteria chiusa. Tenere chiuso il coperchio del vano batteria, anche quando la batteria non è inserita.
Dopo aver chiuso il coperchio della batteria, controllare che il meccanismo di bloccaggio sul coperchio sia innestato.
8. Non indirizzare gli ugelli, il tubo flessibile o il tubo verso persone o animali.
9. Non salire né sedersi mai sul dispositivo.
10. Posare il tubo flessibile sempre in modo tale che non vi si possa inciampare.
11. Non lasciare il dispositivo incustodito.
12. L'aspiratore non deve essere utilizzato o conservato all'esterno.
13. **IMPORTANTE** - Questo dispositivo deve essere utilizzato o conservato esclusivamente in ambienti chiusi.
14. Acidi, acetone e solventi possono intaccare parti del dispositivo.
15.  Prima di qualsiasi intervento di manutenzione, pulizia dopo ogni utilizzo, spegnere il dispositivo ed estrarre la batteria.
16. I pulitori a vapore e ad alta pressione non devono essere utilizzati per pulire l'aspiratore.
17. Se il dispositivo non viene pulito per un lungo periodo, in particolare se utilizzato in aree in cui vengono lavorati alimenti, può verificarsi una contaminazione da muffa: pulire e disinfettare sempre l'aspiratore subito dopo l'uso.
18. Non aprire l'apparecchio all'aperto in caso di pioggia o temporale.
19. Non utilizzare il dispositivo in presenza di temperature molto basse (<math><-5^{\circ}\text{C}</math>) o molto elevate (>math>>40^{\circ}\text{C}</math>).
20. Il dispositivo non deve essere messo in funzione in ambienti soggetti a rischio d'esplosione.
21. Assicurarsi che l'aspiratore sia stabile.
22. Deve essere presente un sufficiente ricambio d'aria L nel locale, qualora l'aria di scarico ritorni nel locale stesso. Attenersi alle normative nazionali in materia.
23. **ATTENZIONE**
Questo dispositivo contiene polveri nocive per la salute. Gli interventi di svuotamento e manutenzione, inclusa l'eliminazione dei recipienti per la raccolta della polvere, devono essere eseguiti solamente da personale tecnico che indossi i dispositivi di protezione previsti.
24.  **AVVERTENZA**
Pericolo generico!
25. **ATTENZIONE**
Non utilizzare il dispositivo senza aver prima letto le istruzioni per l'uso!
26. **AVVERTENZA**
Il personale operativo deve ricevere adeguate istruzioni su come utilizzare questo aspiratore.

27. AVVERTENZA

Se schiuma o liquidi fuoriescono dal dispositivo, spegnerlo immediatamente.

28. ATTENZIONE

Gli elettrodi devono essere puliti regolarmente e controllati per accertarne l'assenza di danni.

29. Il dispositivo è idoneo per l'aspirazione di sostanze lievemente nocive per la salute. Il dispositivo non è idoneo per la riduzione della polvere di legno nell'aria inalata.

30. Le polveri di materiali come vernici contenenti piombo, alcuni tipi di legno, minerali e metalli possono essere dannose per la salute. Il contatto oppure l'inalazione delle polveri possono causare reazioni allergiche e/o malattie delle vie respiratorie dell'utilizzatore oppure delle persone che si trovano nelle vicinanze.

Determinate polveri come polvere di legno di faggio o di quercia sono considerate cancerogene, in modo particolare insieme ad additivi per il trattamento del legname (cromato, protezione per legno). Simbolo di avviso per dispositivi con classe di polvere L:



Simbolo di avviso per dispositivi con filtro installato dal filtro HEPA:

HEPA FILTER

PRECAUZIONI PER L'USO DELL'ASPIRATORE A BATTERIA

Le precauzioni comuni all'aspiratore sono state descritte. Per l'aspiratore, seguire ulteriori precauzioni descritte di seguito:

AVVERTENZA

1. Evitate di aspirare con l'apparecchio:
 - Scintille generatesi durante taglio o smerigliatura di metalli.
 - Oggetti molto caldi, come sigarette accese.
 - Sostanze infiammabili (benzina, diluenti, benzina avvio, cherosene, vernici, ecc.), sostanze esplosive (nitroglicerina, ecc.), sostanze combustibili (alluminio, zinco, magnesio, titanio, fosforo rosso, fosforo giallo, celluloidi, ecc.).
 - Oggetti affilati come chiodi e lamette.
 - Frammenti di legno, metallo, pietra, spago, ecc.
 - Materiali che si solidificano, come polvere di cemento e toner, e polveri sottili conduttive, come polvere di metallo e di carbonio.
 - Liquidi che producono schiuma come olio, acqua bollente, prodotti chimici fluidi, e detersivi. Liquidi, come acqua e olio. Si potrebbero provocare incidenti o lesioni.
2. Non utilizzare il dispositivo con l'apertura di aspirazione o la porta di soffiaggio ostruite. La temperatura del motore potrebbe aumentare in modo anomalo, provocando danni come deformazione dei componenti o bruciatura del motore.
3. Non rovesciate l'apparecchio né usatelo adagiato su un lato. Si possono provocare scosse elettriche o guasti.
4. Caricare sempre la batteria a una temperatura di 0°C–40°C. Una temperatura inferiore a 0°C può provocare sovraccarico, il che è pericoloso. La batteria non può essere ricaricata a una temperatura superiore a 40°C. La temperatura ideale per la carica è di 20°C–25°C.
5. Non usare il caricatore in modo continuo. Quando un'operazione di ricarica è terminata, prima di iniziarne una seconda, lasciare che il caricatore riposi per 15 minuti.
6. Non permettere che sostanze estranee entrino nel foro di collegamento della batteria ricaricabile.
7. Non smontare mai la batteria ricaricabile e il caricatore.
8. Non provocare mai dei corto-circuiti alla batteria ricaricabile. Il fenomeno provoca surriscaldamento e una notevole corrente elettrica. Può quindi causare ustioni o danni alla batteria.
9. Non gettare la batteria nel fuoco. Può esplodere.
10. Non appena la vita della batteria dopo le operazioni di ricarica diventa troppo breve per fini pratici, portare la batteria al negozio dove è stata acquistata. Non gettarla mai via.
11. Non inserire alcun oggetto nelle fessure di ventilazione del caricatore.
L'inserimento di oggetti metallici o infiammabili nelle fessure di ventilazione può causare facilmente delle scosse elettriche o danneggiare il caricatore.
12. Lorsque l'appareil fonctionne longtemps sans interruption, il risque de surchauffer, entraînant des dommages du moteur et de l'interrupteur. Pertanto, ogni volta che l'alloggiamento si surriscalda, far riposare l'utensile per un certo tempo.
13. Controllate che la batteria sia solidamente installata. Se dovesse essere montata male, potrebbe fuoriuscire e causare incidenti.
14. Non utilizzare il prodotto se l'utensile o i morsetti della batteria (montaggio batteria) sono deformati. Installare la batteria potrebbe causare un corto circuito con conseguenti emissioni di fumo o accensione.

15. Conservare i terminali dell'utensile (montaggio della batteria) liberi da detriti e polvere.
 - Prima dell'uso, assicurarsi che detriti e polvere non si siano accumulati nell'area dei terminali.
 - Durante l'uso, cercare di evitare che detriti o polvere provenienti dall'utensile cadano sulla batteria.
 - Quando si interrompe il funzionamento o dopo l'uso, non lasciare l'utensile in un'area in cui potrebbe essere esposto alla caduta di detriti o polvere. Farlo potrebbe causare un corto circuito con conseguenti emissioni di fumo o accensione.
16. Utilizzare sempre l'utensile e la batteria a temperature comprese tra -5°C e 40°C.
9. Se si verifica la perdita delle batterie, maleodore, generazione di calore, scolorimento o deformazione, o se appaiono anomalie di qualsiasi natura durante l'uso, la ricarica o la conservazione, rimuoverla immediatamente dall'apparecchio o carica batteria, e interrompere l'uso.
10. Non immergere la batteria né consentire ad alcun liquido di penetrare all'interno. La penetrazione di liquidi conduttivi, per esempio acqua, può causare danni e quindi provocare incendi o esplosioni. Conservare la batteria in un luogo fresco e asciutto, lontano da materiali infiammabili e combustibili. Le atmosfere di gas corrosivi devono essere evitate.
11. Non urtare violentemente né spaccare il pannello dell'interruttore. Si potrebbero verificare dei guasti.

PRECAUZIONI SULLA BATTERIA AGLI IONI DI LITIO

Per estendere la durata, la batteria agli ioni di litio è munita di una funzione di protezione per arrestarne l'uscita.

Nei casi da 1 a 3 descritti di seguito, durante l'utilizzo del prodotto, anche se state premendo l'interruttore, il motore potrebbe arrestarsi. Ciò non indica un malfunzionamento ma è il risultato della funzione di protezione.

1. Quando la rimanente alimentazione della batteria si esaurisce, il motore si arresta.
In tal caso, ricaricarla immediatamente.
2. Se l'utensile è sovraccarico, il motore potrebbe arrestarsi. In tal caso, rilasciare l'interruttore dell'utensile ed eliminare le cause del sovraccarico. Dopo ciò, sarà possibile riutilizzarlo.
3. Se la batteria si surriscalda in lavori di sovraccarico, l'alimentazione della batteria potrebbe arrestarsi.
In tal caso, interrompere l'uso della batteria e lasciarla raffreddare. Dopo ciò, sarà possibile riutilizzarlo.

Inoltre, si prega di prestare attenzione al seguente avvertimento e cautela.

AVVERTENZA

Per prevenire qualsiasi perdita delle batterie, generazione di calore, emissione di fumi, esplosione e accensione, assicurarsi di prestare attenzione alle seguenti precauzioni.

1. Assicurarsi che la polvere e i detriti non si accumulino sulla batteria.
 - Durante la lavorazione, assicurarsi che la polvere e i detriti non si depositino sulla batteria.
 - Assicurarsi che qualsiasi polvere e detriti che si depositano sull'utensile elettrico durante la lavorazione non si accumulino sulla batteria.
 - Non conservare una batteria inutilizzata in un luogo esposto a polvere e detriti.
 - Prima di ritirare una batteria, rimuovere la polvere e i detriti che si sono depositati su di essa e non conservarla insieme a parti metalliche (viti, chiodi, ecc.).
2. Non forare la batteria con un oggetto appuntito come un chiodo, non colpire con un martello, calpestare, lanciare o sottoporre la batterie a violenti urti fisici.
3. Non usare batterie apparentemente danneggiate o deformate.
4. Non usare la batteria per uno scopo diverso da quelli specificati.
5. Se la ricarica della batteria non si completa anche quando è passato un tempo di ricarica specificato, interrompere immediatamente la ricarica.
6. Non mettere o sottoporre la batteria a temperature elevate o ad alta pressione come in un forno microonde, essiccatore o contenitore ad alta pressione.
7. Tenere immediatamente lontano dal fuoco quando si rilevano perdite o maleodore.
8. Non usare in un luogo dove viene generata forte elettricità statica.

ATTENZIONE

1. Se il liquido che fuoriesce dalla batteria entra negli occhi, non sfregare gli occhi e lavarli bene con acqua fresca e pulita come acqua di rubinetto e contattare immediatamente un medico.
Se non viene trattato, il liquido può causare problemi agli occhi.
2. Se il liquido fuoriesce sulla pelle o gli abiti, lavare bene con acqua pulita come l'acqua del rubinetto immediatamente. C'è una possibilità che possa causare irritazione alla pelle.
3. Se si riscontrano ruggine, maleodore, surriscaldamento, scolorimento, deformazione, e/o altre irregolarità quando si utilizza la batteria per prima volta, non usarla e restituirla al fornitore o venditore.

AVVERTENZA

Se nel terminale della batteria a ioni di litio penetrano corpi estranei conduttivi, potrebbe verificarsi un cortocircuito della batteria con conseguente incendio. Nello stoccaggio della batteria a ioni di litio, attenersi scrupolosamente alle seguenti istruzioni.

- Non inserire corpi conduttivi, chiodi e fili (ad esempio fili di ferro o rame) nel vano di stoccaggio.
- Per impedire cortocircuiti, caricare la batteria nello strumento o applicare saldamente il coperchio della batteria per lo stoccaggio fino a nascondere la ventola.

INFORMAZIONI SUL TRASPORTO DELLA BATTERIA AGLI IONI DI LITIO

Quando si trasporta una batteria agli ioni di litio, adottare le seguenti precauzioni.

AVVERTENZA

Avvisare l'azienda di trasporti che il pacchetto contiene una batteria agli ioni di litio, informare l'azienda della sua potenza di uscita e seguire le istruzioni della società di trasporti quando si organizza il trasporto.

- Le batterie agli ioni di litio che superano la potenza di uscita di 100 Wh sono classificate come merci pericolose e necessitano di procedure speciali.
- Per il trasporto all'estero, è necessario rispettare le leggi internazionali e le norme e i regolamenti previsti nel Paese di destinazione.

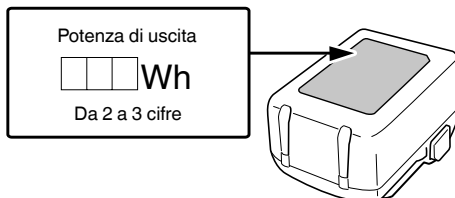

NOMI DEI COMPONENTI (Fig. 1–Fig. 10)

①	Serbatoio	⑰	Strumento per fessure
②	Morsetto	⑱	Apertura di aspirazione
③	Tubo flessibile	⑲	Occhiello per fissare una cinghia a tracolla
④	Batteria	⑳	Targhetta di identificazione
⑤	Copertura batteria	㉑	Fermo
⑥	Manopola per copertura batteria	㉒	Spia pilota
⑦	Interruttore	㉓	Viti a croce
⑧	Impugnatura di trasporto	㉔	Sacco per la polvere
⑨	Ugello	㉕	Filtro
⑩	Pulsante per pulizia filtro "PressClean" (PC)	㉖	Supporto filtro
⑪	Cinghia a tracolla	㉗	Vite filtro
⑫	Bacchette di estensione	㉘	Elettrodi in acciaio inossidabile
⑬	Apertura di soffiaggio	㉙	Pannello dello schermo
⑭	Deposito accessori	㉚	Elettrodi in acciaio inossidabile
⑮	Parte superiore	㉛	Pannello dello schermo
⑯	Ugello largo		

	AVVERTENZA! L'aspiratore può contenere polveri pericolose.
	Classe di polvere L (leggera). Gli aspiratori sono in grado di aspirare polveri di classe L. Seguire le normative del proprio Paese relativamente alle polveri e alla salute e alla sicurezza dei lavoratori.
	Accensione
	Livello I (Eco): Potenza di aspirazione media
	Livello II (Boost): Potenza di aspirazione elevata
	Spegnimento
	Scollegare la batteria
	Livello II (Boost): Potenza di aspirazione elevata
	Livello I (Eco): Potenza di aspirazione media
	AVVERTENZA

SIMBOLI

ATTENZIONE

Di seguito mostriamo i simboli usati per la macchina. Assicurarsi di comprenderne il significato prima dell'uso.

	RP18DA/RP18DLA: Aspiratore a batteria
	Per ridurre il rischio di lesioni, l'utente deve leggere il manuale delle istruzioni.
	Solo per Paesi UE Non gettare le apparecchiature elettriche tra i rifiuti domestici! Secondo la Direttiva Europea 2012/19/UE sui rifiuti di apparecchiature elettriche ed elettroniche e la sua attuazione in conformità alle norme nazionali, le apparecchiature elettriche esauste devono essere raccolte separatamente, al fine di essere reimpiegate in modo eco-compatibile.
	Corrente continua
	Tensione nominale

Batteria

	Si illumina; La carica residua della batteria è oltre 75%.
	Si illumina; La carica residua della batteria è 50%–75%.
	Si illumina; La carica residua della batteria è 25%–50%.
	Si illumina; La carica residua della batteria è meno del 25%.
	Lampeggia; La carica residua della batteria è quasi esaurita. Ricaricare la batteria al più presto possibile.
	Lampeggia; Uscita sospesa a causa dell'alta temperatura. Rimuovere la batteria dall'utensile e lasciare che si raffreddi completamente.
	Lampeggia; Uscita sospesa a causa di guasti o malfunzionamenti. Il problema potrebbe essere la batteria, quindi mettersi in contatto con il rivenditore.

ACCESSORI STANDARD

In aggiunta all'unità principale (1 unità), la confezione contiene gli accessori elencati a pagina 216.

Gli accessori standard possono essere cambiati senza preavviso.

APPLICAZIONI

- Aspirazione di polvere, materiali solidi, con l'eccezione di materiale che è più caldo di 60°C
- Aspirazione di liquidi

CARATTERISTICHE

1. Elettrotensile

Voce		Modello	
		RP18DA	RP18DLA
Tensione nominale		18 V	
Motore		Motore CC	
Classe di polvere		—	Classe L
Tipo di filtro		HEPA	EPA
Applicazione		Umido e asciutto	
Tasso di aspirazione	Boost (II)	80 W	90 W
	Eco (I)	35 W	40 W
Tempo di funzionamento	Boost (II)	26 min (BSL36B18)	
	Eco (I)	44,5 min (BSL36B18)	
Max. aspirazione*1		11 kPa	
Max. aspirazione*2		12 kPa	
Max. flusso d'aria*1		1,8 m ³ /min	1,9 m ³ /min
Max. flusso d'aria*2		2,1 m ³ /min	
Tubo flessibile	diametro	30 mm	
	lunghezza	0,5–2,5 m	
Classe di protezione		IPX4	
Dettagli - serbatoio		6 L	
Dettagli - secco		5,1 L	
Dettagli - umido		3,5 L	
Batteria disponibile per questo utensile		Batteria multi-volt, serie BSL18	
Dimensioni (L x P x H)		210 mm x 330 mm x 393 mm	
Peso*3		5,1 kg (BSL36B18)	

*1 al tubo flessibile

*2 al motore

*3 Secondo la Procedura EPTA 01/2014

2. Batteria (venduta separatamente)

Modello	Tensione	Capacità della batteria
BSL36B18	36 V / 18 V*	4,0 / 8,0 Ah*

* L'utensile si commuta da sé automaticamente.

DISIMBALLAGGIO

- Disimballare con cura l'utensile elettrico.
- Estrarre gli accessori dal serbatoio prima del lavoro.

RICARICA

Prima di utilizzare l'utensile elettrico, caricare la batteria nel seguente modo.

<UC18YFSL (venduto separatamente)>**1. Collegare il cavo di alimentazione del caricatore a una presa.**

Quando si collega la spina del caricatore ad una presa a muro, la spia pilota lampeggia in rosso. (Vedere **Tabella 1**)

2. Inserire la batteria nel caricatore.

Inserire saldamente la batteria nel caricatore come mostrato in **Fig. 3** (a pagina 2).

3. Carica

Quando si inserisce una batteria nel caricatore, la carica inizia e la spia si illumina stabilmente in rosso.

Quando la batteria è completamente carica, la spia lampeggia in rosso. (Vedere **Tabella 1**)

(1) Spia indicazione pilota

Le indicazioni della spia pilota saranno come indicato nella **Tabella 1**, a seconda delle condizioni del caricabatterie o della batteria ricaricabile.

Tabella 1: Indicazioni della spia

ON/OFF a intervalli di 0,5 sec. ■ ■ ■ ■ ■ ■ ■ ■ ■ ■ ■ ■ ■ ■ ■ ■	Prima della carica *1 o Carica completa
Si illumina continuamente ■ ■ ■ ■ ■ ■ ■ ■ ■ ■ ■ ■ ■ ■ ■ ■	Durante la carica
Si illumina per 1 sec. ad intervalli di 0,5 sec. ■ ■ ■ ■ ■ ■ ■ ■ ■ ■ ■ ■ ■ ■ ■ ■	Standby di surriscaldamento *2
ON/OFF a intervalli di 0,1 sec. ■ ■ ■ ■ ■ ■ ■ ■ ■ ■ ■ ■ ■ ■ ■ ■	Carica impossibile *3

NOTA

*1 Se la spia rossa continua a lampeggiare anche dopo che il caricabatterie è stato collegato, controllare che la batteria sia stata inserita completamente.

*2 Batteria surriscaldata. Impossibile ricaricare.

Anche se la ricarica inizia quando batteria si è raffreddata anche quando viene lasciata in loco, la migliore pratica è rimuovere la batteria e lasciare che si raffreddi in un luogo ben ventilato e all'ombra prima della carica.

*3 Malfunzionamento della batteria o del caricatore

– Inserire completamente la batteria.

– Inserire completamente la batteria.

– Controllare per confermare che non siano presenti corpi estranei attaccati al supporto batteria o ai terminali. Se non sono presenti oggetti estranei, è probabile che la batteria o il caricatore non funzionino bene. Rivolgersi a un Centro di assistenza autorizzato.

○ Se la spia non lampeggia di colore rosso anche se il caricatore è collegato alla alimentazione, significa che potrebbe essere attivato il circuito di protezione del caricatore.

Rimuovere il cavo o la spina dalla presa e ricollegarlo dopo circa 5 minuti. Se dopo questa operazione la spia ancora non lampeggia di colore rosso, portare il caricatore presso il centro assistenza autorizzato HIKOKI.

○ Se il caricabatterie viene utilizzato di continuo, potrebbe surriscaldarsi provocando così malfunzionamenti. Una volta terminato il caricamento, attendere 5 minuti prima di ricaricare nuovamente.

Italiano

(2) Informazioni sulle temperature e sul tempo di ricarica della batteria (Vedere **Tabella 2**)

Tabella 2

Modello	UC18YFSL	
Tipo di batteria	Ioni di litio	
Tensione di carica	14,4–18 V	
Temperature di carica per le batterie	0°C–50°C	
Tempo di carica per la capacità della batteria, circa (A 20°C)	1,5 Ah	22 min
	2,0 Ah	30 min
	2,5 Ah	35 min
	3,0 Ah	45 min
	4,0 Ah	60 min
	5,0 Ah	75 min
Tempo di carica per la capacità della batteria MultiVolt, circa (A 20°C)	6,0 Ah	90 min
	1,5 Ah (× 2 unità)	45 min
	2,5 Ah (× 2 unità)	75 min
	4,0 Ah (× 2 unità)	120 min
Numero di celle della batteria	4–10	
Peso	0,5 kg	

NOTA

- Il tempo di carica può variare a seconda della temperatura ambiente e della tensione della fonte di alimentazione.
 - Se la ricarica richiede molto tempo
 - La ricarica richiederà più tempo a temperature ambiente estremamente basse. Caricare la batteria in un luogo caldo (come in ambienti chiusi).
 - Non bloccare la presa d'aria. In caso contrario, l'interno si surriscalderebbe, riducendo le prestazioni del caricabatteria.
 - Se la ventola di raffreddamento non funziona, contattare un centro di assistenza autorizzato HIKOKI per le riparazioni.
- 4. Scollegare il cavo di alimentazione del caricatore dalla presa CA.**
- 5. Tenere saldamente il caricatore e estrarre la batteria.**

NOTA

Assicurarsi di estrarre la batteria dal caricatore dopo l'uso e quindi conservarla.

Informazioni riguardanti lo scaricamento dell'elettricità in caso di batterie nuove, ecc.

Poiché la sostanza chimica interna delle batterie nuove e periodo di tempo non è attivata, lo scaricamento dell'elettricità potrebbe essere basso quando le si utilizza per la prima e la seconda volta. Questo è un fenomeno temporaneo, e il tempo necessario per la carica normale verrà ripristinato ricaricando la batteria per 2–3 volte.

Come fare in modo che le batterie durino più a lungo.

- (1) Ricaricare le batterie prima che siano completamente scariche. Quando si avverte che la potenza dell'utensile diventa più debole, smettere di utilizzare l'utensile e ricaricare la sua batteria. Se si continua l'uso dell'utensile e si esaurisce la corrente elettrica, la batteria può essere danneggiata e la sua durata diventerà più breve.
- (2) Evitare di ricaricare ad alte temperature. Una batteria ricaricabile si riscalda subito dopo l'uso. Se si ricarica una simile batteria subito dopo l'uso, la sua sostanza chimica interna si deteriorerà e la durata della batteria sarà ridotta. Lasciare la batteria e ricaricarla dopo che si è raffreddata per un po' di tempo.

MONTAGGIO E OPERAZIONE

Azione	Figura	Pagina
Rimozione e inserimento della batteria	2	2
Carica	3	2
Indicatore batteria restante	10	4
Selezione degli accessori	—	217

PRIMA DI INIZIARE LE OPERAZIONI

AVVERTENZA

Assicurarsi di spegnere l'interruttore e scollegare la batteria.

1 Installazione del deposito accessori (Fig. 4)

La staffa e le due viti a croce sono nel serbatoio.

Fissare la staffa all'alloggiamento del vuoto utilizzando le viti.

2 Utilizzare un sacco per la polvere (Fig. 5)

(1) Spegner il dispositivo e aprire i morsetti.

Rimuovere la parte superiore del dispositivo dal serbatoio.

(2) Inserire un sacco per la polvere nel serbatoio.

Rimontare la parte superiore e chiudere i morsetti.

Rimuovere il sacco per la polvere per l'aspirazione di liquidi.

3 Cinghia a tracolla (Fig. 6)

Se necessario, agganciare la cinghia a tracolla a entrambi gli occhielli, a sinistra e a destra del dispositivo. Impostare la cinghia a tracolla alla lunghezza desiderata.

Trasporto:

AVVERTENZA

Il dispositivo deve essere trasportato solo con la cinghia a tracolla in dotazione.

Il dispositivo NON deve essere trasportato con la cinghia a tracolla attorno al collo.

IL DISPOSITIVO

1 Accensione/spegnimento (Fig. 7)

Utilizzare l'interruttore per accendere/spegnere il dispositivo.

Livello II: potenza di aspirazione elevata

- consigliato per superfici profilate, come i tappeti

Livello I: potenza di aspirazione media

- consigliato per superfici lisce

Livello 0: OFF

2 PressClean (Fig. 8)

Per pulire il filtro utilizzando un forte flusso d'aria:

Mettere l'interruttore in posizione II, coprire l'ugello o l'apertura di aspirazione con la mano e premere il pulsante più volte (almeno 3 volte).

UTILIZZO

1 Questo dispositivo è adatto ad applicazioni asciutte e bagnate

Il dispositivo non deve essere acceso senza il filtro in posizione.

Aspirazione a umido

- Rimuovere il sacco per la polvere per l'aspirazione di liquidi.
- Il dispositivo si spegne automaticamente una volta raggiunto il livello massimo dell'acqua.

AVVERTENZA

Il dispositivo non si spegne quando il serbatoio è pieno di liquidi non conduttivi (per esempio liquidi per foratura a emulsione, oli e grassi).

Il livello di riempimento deve essere monitorato continuamente e il serbatoio deve essere svuotato prontamente.

NOTA

- Se l'acqua viene aspirata rapidamente, il dispositivo riesce ad aspirare solamente una quantità minore di acqua rispetto all'aspirazione a bassa velocità.
- Il filtro si bagna durante l'aspirazione dell'acqua. Prima di utilizzare il dispositivo per l'aspirazione a secco della polvere, accertarsi che vi sia tempo sufficiente per l'asciugamento e che tutti i componenti siano completamente asciutti.
- Se lo spegnimento al raggiungimento del livello dell'acqua non funziona e il liquido viene aspirato all'interno del motore e dal dispositivo fuoriesce dell'acqua, arrestare il dispositivo. Lasciare asciugare il dispositivo per un periodo di tempo sufficiente.

Dopo l'aspirazione di liquidi: pulire il filtro dopo averlo asciugato completamente con l'elemento di pulizia del filtro. Se gli elettrodi in acciaio inossidabile dovessero essere sporchi, pulirli con una spazzola d'acciaio. Pulire il serbatoio con un panno umido e asciugarlo.

Aspirazione a secco

Aspirare solo con filtro, apparecchio e accessori asciutti. Se gli elementi sono umidi, la polvere può rimanervi appiccicata e formare delle incrostazioni.

Per l'aspirazione a secco si consiglia l'uso di sacchi per la polvere.

Utilizzo come soffiatore

Utilizzare con il tubo flessibile inserito nell'apertura di soffiaggio.

2 Trasporto

Conservare il tubo sull'alloggiamento.

La parte superiore deve essere saldamente fissata al serbatoio - verificare che i morsetti siano chiusi.

Posizionare l'interruttore in posizione "0". (Fig. 7)

3 Utilizzo degli accessori

Quando si utilizzano gli ugelli per tappezzeria e/o il tubo, si consiglia di montare l'ugello tra il tubo flessibile e gli ugelli per tappezzeria/il tubo di aspirazione in uso.

PULIZIA

1 Avvertenze generali per la pulizia

AVVERTENZA

Appoggiare l'apparecchio e rimuovere la batteria.

Pulire il serbatoio e gli accessori con acqua. Pulire la parte superiore con un panno inumidito.

ATTENZIONE

Questo dispositivo contiene polveri nocive per la salute. Le operazioni di scarico e manutenzione (incluso lo smaltimento dei serbatoi di raccolta della polvere) devono essere eseguite esclusivamente da personale specializzato che indossi indumenti e attrezzature di protezione adeguati.

Svuotamento del serbatoio

AVVERTENZA

Con la classe di polvere L, l'utilizzo è consentito esclusivamente per polveri con valori limite di esposizione professionale > 1 mg/m³.

- (1) Posizionare l'interruttore in posizione "0".
- (2) Rimuovere la batteria.
- (3) Aprire i morsetti. Rimuovere la parte superiore del dispositivo dal serbatoio.
- (4) Inclinare il serbatoio per svuotarlo.

Smaltimento del sacco per la polvere

- (1) Posizionare l'interruttore in posizione "0".
- (2) Rimuovere la batteria.
- (3) Aprire i morsetti. Rimuovere la parte superiore del dispositivo dal serbatoio.
- (4) Rimuovere con cautela il sacco per la polvere.
- (5) Maneggiare e smaltire la polvere con la dovuta attenzione!
- (6) Smaltire il materiale aspirato in conformità alle normative di legge vigenti.

Pulire il filtro tramite PressClean (Fig. 8)

- Pulire il filtro tramite "2 PressClean" di "IL DISPOSITIVO"

Pulire il filtro manualmente (Fig. 9)

- Rimuovere il filtro in base a "2. Sostituzione del filtro" di "MANUTENZIONE ED ISPEZIONE"
 - Picchiettare di tanto in tanto il filtro per rimuovere la polvere che si è accumulata su di esso. In caso di forte imbrattamento, il filtro si potrà pulire con acqua e una spazzola morbida.
- Successivamente, lasciarlo asciugare con cura.

MANUTENZIONE ED ISPEZIONE

AVVERTENZA

- Per l'ispezione e la manutenzione, spegnere l'interruttore e scollegare la batteria.
- Non eseguite tali operazioni con le mani bagnate. Si possono provocare scosse elettriche o guasti.

1. Istruzioni general

Pulire il dispositivo (vedere "PULIZIA").

AVVERTENZA

Per la manutenzione da parte dell'utente, l'aspiratore deve essere smontato, pulito e sottoposto a manutenzione, nella misura possibile, senza mettere in pericolo il personale addetto alla manutenzione o altre persone.

Misure preventive

Misure preventive appropriate includono: pulizia del dispositivo prima dello smontaggio; fornire una ventilazione forzata filtrata locale in cui l'aspiratore viene smontato; pulizia dell'area di manutenzione e fornitura di adeguati indumenti protettivi e l'attrezzatura.

Durante i lavori di manutenzione e riparazione, tutti gli oggetti sporchi, che non possono essere puliti in modo soddisfacente, devono essere smaltiti. Tali oggetti andranno smaltiti in sacchetti impermeabili alla polvere in conformità con le disposizioni vigenti per lo smaltimento dei rifiuti appartenenti a questa tipologia.

2. Sostituzione del filtro

- (1) Pulire di nuovo il filtro prima della sostituzione ("2 PressClean" di "IL DISPOSITIVO")
- (2) Posizionare l'interruttore in posizione "0".
Rimuovere la batteria.
- (3) Aprire i morsetti. Rimuovere la parte superiore del dispositivo dal serbatoio.
- (4) Svitare le viti sul fondo della parte superiore (vedere Fig. 9) in modo da poter rimuovere il filtro e la staffa del filtro.
- (5) Sigillare immediatamente il filtro rimosso in un sacchetto di plastica a tenuta di polvere e smaltirlo in conformità alle normative.
- (6) Inserire un nuovo filtro nel supporto del filtro e utilizzare la vite per fissarlo nuovamente nell'aspiratore.

3. Ispezione delle viti di montaggio

Ispezionare regolarmente le viti di montaggio e assicurarsi che siano ben fissate. Se una di queste dovesse essere allentata, riserrarla immediatamente. Si rischia in caso contrario di provocare incidenti pericolosi.

4. Manutenzione del motore

L'avvolgimento del motore è il vero e proprio "cuore" degli attrezzi elettrici.

Fare attenzione a non danneggiare l'avvolgimento e/o non bagnarlo con olio o acqua.

5. Ispezione dei morsetti (utensile e batteria)

Controllare per assicurarsi che detriti e polvere non si siano accumulati sui terminali.

Di tanto in tanto controllare prima, durante e dopo il funzionamento.

ATTENZIONE

Rimuovere eventuali detriti o polvere che potrebbero essersi accumulati sui terminali.

La mancata osservanza di ciò potrebbe causare un malfunzionamento.

6. Controllate la presenza di polvere

La polvere può essere rimossa con un panno morbido o un panno inumidito con acqua e sapone. Non utilizzare candeggina, cloro, benzina o diluente: potrebbero danneggiare le parti in plastica.

7. Conservazione

Conservare l'elettrotensile e la batteria in un luogo dove la temperatura sia inferiore a 40°C e lontano dalla portata dei bambini.

NOTA

Conservazione delle batterie agli ioni di litio.

Prima di riporre le batterie agli ioni di litio, assicurarsi di averle caricate completamente.

Riporre le batterie per periodi prolungati (3 mesi o più) con un basso livello di carica potrebbe provocare il deterioramento delle prestazioni o la significativa riduzione del tempo di utilizzo delle batterie, o potrebbe rendere le batterie incapaci di mantenere la carica.

Tuttavia, la significativa riduzione del tempo di utilizzo delle batterie può essere risolta caricando e utilizzando le batterie ripetutamente da due a cinque volte.

Se il tempo di utilizzo delle batterie rimane estremamente ridotto nonostante le ricariche ripetute, considerare le batterie inutilizzabili e acquistarne di nuove.

ATTENZIONE

Nell'uso e nella manutenzione degli utensili elettrici devono essere osservate le normative di sicurezza e i criteri prescritti in ciascun paese.

Avviso importante sulle batterie per gli utensili elettrici a batteria HiKOKI

Utilizzare sempre una delle nostre batterie originali. Non possiamo garantire la sicurezza e le prestazioni dell'utensile elettrico a batteria quando esso viene utilizzato con batterie diverse da quelle da noi designate, o quando la batteria viene smontata e modificata (per esempio lo smontaggio e la sostituzione di pile o altre parti interne).

GARANZIA

Garantiamo gli Utensili Elettrici HiKOKI in conformità alle specifiche normative imposte dalla legge e dai paesi. Questa garanzia non copre difetti o danni dovuti a uso erraneo, abuso o normale usura. In caso di lamentele, si prega di inviare l'Utensile Elettrico, non smontato, insieme al CERTIFICATO DI GARANZIA che si trova al termine di queste Istruzioni per l'uso, ad un Centro di Assistenza Autorizzato HiKOKI.

Informazioni riguardanti i rumori trasmessi dall'aria e le vibrazioni

I valori misurati sono stati determinati in conformità a EN60335-2-69 e descritti in conformità alla normativa ISO 4871.

Livello misurato di potenza sonora pesato A: 84 dB (A)

Livello misurato di pressione sonora pesato A: 73 dB (A)

Incertezza K: 2 dB (A).

Indossare i dispositivi di protezione acustica.

NOTA

A causa del continuo programma di ricerche e sviluppo della HiKOKI, le caratteristiche riportate in questo foglio sono soggette cambiamenti senza preventiva comunicazione.

ELIMINAZIONE DEI GUASTI

Riduzione della potenza di aspirazione:

Osservare le avvertenze contenute di PULIZIA.

- Il filtro è sporco? - pulire.
- Il sacco per la polvere è pieno? - sostituire.
- Serbatoio pieno? - svuotare.
- Bocchetta, tubo o flessibile intasati? - Pulire.
- La batteria è debole? - Caricare/sostituire la batteria.

Il dispositivo non entra in funzione:

- La batteria è scarica? - Caricare/sostituire la batteria.
- Riconoscimento livello acqua attivato - svuotare il serbatoio, impostare l'interruttore su "0" e riavviare l'aspiratore al livello "I" o "II".

Dallo scarico fuoriescono particelle:

- Il filtro è difettoso? - Controllare il filtro e sostituirlo se necessario ("2. Sostituzione del filtro" di "MANUTENZIONE ED ISPEZIONE").

Il dispositivo si è spento da solo:

Cause e soluzioni:

- Batteria quasi scarica: (l'elettronica evita che la batteria si scarichi completamente ed evita danni). Se l'indicatore di capacità lampeggia dopo aver premuto il pulsante della batteria per visualizzare la capacità della batteria, la batteria è quasi scarica e deve essere ricaricata.
- La batteria non è inserita correttamente: controllare e correggere.
- Il sovraccarico continuo lungo del dispositivo attiverà il disinserimento della temperatura. Lasciare raffreddare il dispositivo o la batteria.
- Riconoscimento livello acqua attivato - svuotare il serbatoio, impostare l'interruttore su "0" e riavviare l'aspiratore al livello "I" o "II".

DOELMATIG GEBRUIK

De stofzuiger is geschikt voor het opzuigen van stof, vaste materialen, met uitzondering van materiaal dat warmer is dan 60 °C.

De stofzuiger is geschikt voor het opzuigen van vloeistoffen.

Deze machine is bedoeld voor gebruik door personen (inclusief kinderen) met verminderde lichamelijke, zintuiglijke of geestelijke vermogens, of gebrek aan ervaring en kennis. Neem de voor het land specifieke voorschriften net zoals de informatie van de materiaalfabrikant in acht.

Dit product is bedoeld voor commercieel gebruik, bijvoorbeeld in hotels, scholen, ziekenhuizen, fabrieken, winkels en kantoren.

Er mogen geen stoffen die asbest bevatten worden opgezogen.

Er mogen geen brandbare stoffen worden opgezogen.

Er mogen geen brandbare of explosieve oplosmiddelen, in oplosmiddelen gedrenkte producten, explosieve stoffen, verdunningen resp. goederen, die heter zijn dan 60°C worden opgezogen.

Anders bestaat er explosie- en brandgevaar! Het apparaat mag niet in de buurt van ontvlambare gassen en substanties worden gebruikt.

Alleen de gebruiker is aansprakelijk voor schade door oneigenlijk gebruik.

De algemeen erkende ongevalpreventievoorschriften en de bijgevoegde veiligheidsinstructies moeten in acht worden genomen.





De stofzuiger is geschikt voor het scheiden van droge, niet-brandbare stof, houtstof en licht gevaarlijke stof met grenswaarden op de werkplek

groter dan 1 mg/m³.

HEPA FILTER De stofzuiger is geschikt voor het scheiden van droge, niet-brandbare stof en houtstof. De deeltjesopvang efficiëntie van het HEPA-filter is 99,95%.

ALGEMENE VEILIGHEIDSVOORSCHRIFTEN

1.  Lees vóór het gebruik van het apparaat de bijbehorende veiligheidsvoorschriften en de gebruiksaanwijzing aandachtig en volledig door. Bewaar alle documenten die bij het apparaat horen zorgvuldig en geef het apparaat alleen samen met deze documenten door aan anderen.

2.  De gebruikers van het apparaat dienen vóór het gebruik geïnstrueerd te worden over de omgang met het apparaat, de substanties waarvoor het bestemd is en een veilige methode om het opgenomen materiaal te verwijderen.

SPECIALE VEILIGHEIDSVOORSCHRIFTEN

1.  Voor uw eigen bescherming, en voor de bescherming van uw stofzuiger, dient u te letten op alle delen van de tekst die met dit symbool zijn gemarkeerd!
2. Laat nooit toe dat kinderen het apparaat gebruiken. Er dient op gelet te worden dat kinderen niet met het apparaat spelen.
3. **LET OP!** Gebruik alleen accessoires die bij het apparaat zijn gevoegd of in de gebruiksaanwijzing worden aangegeven. Het gebruik van andere accessoires kan een nadelige invloed hebben op de veiligheid.
4. Er mogen geen andere werkzaamheden dan hier beschreven, worden uitgevoerd.
5. Bij oneigenlijk gebruik, ondeskundige bediening of niet-vakkundige reparatie wordt geen aansprakelijkheid voor eventuele schade aanvaard.
6. Apparaten inclusief accessoires niet in bedrijf nemen wanneer:
 - herkenbare schade (scheuren/breuken) aan het apparaat te zien is,
 - Accu is defect,

- een vermoeden op een onzichtbaar defect (na een val) bestaat.
- 7. Gebruik het gereedschap alleen met gesloten accupack-afdekking. Houd de accuklep gesloten, zelfs als de accu niet is geplaatst.
Controleer na het sluiten van de accuklep of het vergrendelingsmechanisme op de klep is vergrendeld.
- 8. Mondstuk, slang of buis niet op mensen of dieren richten.
- 9. Nooit op het apparaat gaan staan of zitten.
- 10. De slang altijd zo leggen, dat hierdoor geen struikelgevaar bestaat.
- 11. Apparaat niet onbeheerd achterlaten.
- 12. De stofzuiger mag niet buiten worden gebruikt en opgeborgen.
- 13. **BELANGRIJK** - Dit apparaat mag alleen binnenshuis worden gebruikt en opgeborgen.
- 14. Zuur, aceton en oplosmiddelen kunnen een bijtende uitwerking hebben op onderdelen van het apparaat.
- 15.  **Vóór** alle onderhoudswerkzaamheden, reiniging van het apparaat en na elk gebruik, schakel het apparaat uit en trek de accu eruit.
- 16. Voor het reinigen van de stofzuiger mogen geen stoomreinigers en hogedrukreinigers worden gebruikt.
- 17. Schimmelvorming kan optreden als het apparaat gedurende langere tijd niet wordt gereinigd, vooral als het wordt gebruikt in ruimten waar levensmiddelen worden verwerkt: reinig en desinfecteer de stofzuiger altijd onmiddellijk na gebruik.
- 18. Bij regen of onweer het apparaat nooit buiten openen.
- 19. Het apparaat niet bij lage (<-5°C) of zeer hoge (>40°C) temperaturen gebruiken.
- 20. Het apparaat mag niet gebruikt worden in explosieve ruimtes.
- 21. Zorg ervoor dat de stofzuiger stabiel is.
- 22. Wanneer de afzuiglucht in de ruimte wordt teruggevoerd, moet de ventilatiesnelheid L in de ruimte voldoende zijn. Let op de nationale voorschriften.
- 23. **LET OP**
Dit apparaat bevat stof dat schadelijk is voor de gezondheid. Het leegmaken en het wegnemen van stofcontainer, mag alleen worden uitgevoerd door deskundigen die een passende beschermende uitrusting dragen.
- 24.  **WAARSCHUWING** voor algemeen gevaar!
- 25. **LET OP**
Gebruik het apparaat niet zonder de gebruiksaanwijzing te hebben gelezen!
- 26. **WAARSCHUWING**
Bedieningspersoneel moet worden voorzien van de juiste instructies voor het gebruik van deze stofzuiger.
- 27. **WAARSCHUWING**
Als er schuim of vloeistof uit het apparaat ontsnapt, onmiddellijk uitschakelen.
- 28. **LET OP**
De elektroden moeten regelmatig worden gereinigd en worden gecontroleerd op tekenen van beschadiging.

Nederlands

29. Het apparaat is geschikt voor het afzuigen van stoffen die in lichte mate schadelijk zijn voor de gezondheid. Het apparaat is niet geschikt voor het verminderen van houtstof in de in te ademen lucht.

30. Stoffen afkomstig van bepaalde materialen, zoals loodhoudende verf, enkele houtsoorten, mineralen en metaal, kunnen schadelijk zijn voor de gezondheid. Het aanraken of inademen van deze stoffen kan bij de gebruiker of personen die zich in de nabijheid bevinden leiden tot allergische reacties en/of aandoeningen aan de luchtwegen.

Bepaalde stoffen, zoals van eiken of beuken, gelden als kankerverwekkend, vooral in verbinding met additieven voor de houtbehandeling (chromaat, houtbeschermingsmiddelen).
Waarschuwingsteken voor apparaten met stofklasse L:



Waarschuwingsteken voor apparaten met een geïnstalleerd HEPA-filter:

HEPA FILTER

VOORZORGSMAATREGELEN VOOR HET GEBRUIK VAN DE ACCU STOFZUIGER

De gebruikelijke voorzorgsmaatregelen voor de stofzuiger zijn beschreven. Voor de stofzuiger, volg verdere voorzorgsmaatregelen die hieronder worden beschreven:

WAARSCHUWING

1. Voorkom dat het apparaat het volgende opzuigt:
 - Vonken die ontstaan bij metaal slijpen of snijden.
 - Voorwerpen met hoge temperaturen, zoals een brandende sigaret.

- Ontbrandbare stoffen (benzine, verdunner, wasbenzine, petroleum, verf, enz.), explosieve stoffen (nitroglycerine, enz.), brandbare materialen (aluminium, zink, magnesium, titanium, rode fosfor, gele fosfor, celluloid, enz.)
 - Scherpe voorwerpen, zoals spijkers en scheermesjes.
 - Houtsnippers, metaal, steen, touw, enz.
 - Hardingsmaterialen zoals cementpoeder en toner, en geleidend fijn stof, zoals metaalpoeder en koolstofpoeder.
1. Schuimende vloeistoffen, zoals olie, kokend water, chemische vloeistoffen en reinigingsmiddelen. Vloeistoffen zoals water en olie. Deze kunnen brand of letsel veroorzaken.
 2. Gebruik het apparaat niet met de zuigmond of de blaaspoort geblokkeerd. De temperatuur van de motor kan abnormaal toenemen en problemen zoals vervorming van onderdelen of doorbranden van de motor veroorzaken.
 3. Het apparaat niet kantelen of op zijn kant gebruiken. Dit kan elektrische schokken of defecten veroorzaken.
 4. Laad de accu altijd op bij een temperatuur van 0°C–40°C. Een temperatuur van minder dan 0°C zal overlading veroorzaken, wat gevaarlijk is. De accu kan niet worden opgeladen bij een temperatuur hoger dan 40°C. De geschikteste temperatuur voor opladen ligt tussen de 20°C–25°C.
 5. Gebruik de acculader niet continu. Wacht ongeveer 15 minuten nadat u een accu hebt opgeladen voordat u begint met het opladen van een andere accu.
 6. Voorkom dat stof of vuil in de aansluitopening van de accu terecht komt.
 7. Demonteer de accu of acculader niet.
 8. Voorkom kortsluiting van de accu. Kortsluiten van de accu zal resulteren in een grote stroom en oververhitting. Dit zal resulteren in brandwonden en schade aan de accu.
 9. Gooi de accu niet in het vuur. Een brandende accu kan ontploffen.
 10. Breng de accu naar de winkel waar deze gekocht werd, nadat deze na opladen onvoldoende kracht heeft voor praktisch gebruik. Gooi een uitgewerkte accu niet zomaar weg.
 11. Steek nooit voorwerpen in de ventilatie-openingen van de acculader.
Als er voorwerpen of ontvlambaar materiaal in de ventilatie-openingen van de acculader wordt gestoken, kan dit resulteren in een elektrische schok of schade aan de acculader.
 12. Bij doorlopend gebruik is het mogelijk dat deze machine oververhit raakt, hetgeen kan leiden tot schade aan de motor en de schakelaar. Daarom geeft u het gereedschap een tijdje pauze wanneer de behuizing heet wordt.
 13. Zorg ervoor dat de accu goed geïnstalleerd is. Als de accu niet goed genoeg vast zit, kan hij los komen en een ongeluk veroorzaken.
 14. Gebruik het product niet als het gereedschap of de accupolen (batterijhouder) vervormd zijn. Het installeren van de accu kan kortsluiting veroorzaken, wat kan leiden tot rookontwikkeling of ontbranding.
 15. Houd de accupolen van het gereedschap (accuhouder) vrij van spaanders en stof.
- Controleer vóór gebruik of er geen spaanders en stof zijn opgehoopt in het gebied van de aansluitingen.
 - Probeer te voorkomen dat spaanders of stof van het gereedschap op de accu terechtkomen tijdens het gebruik.

- Wanneer het gebruik wordt onderbroken of na gebruik, moet u het gereedschap niet op een plaats achterlaten waar het kan worden blootgesteld aan vallende spaanders of stof.
Als u dat doet kan er kortsluiting ontstaan, wat kan leiden tot rookontwikkeling of ontbranding.
- 16. Gebruik het gereedschap en de accu altijd bij temperaturen tussen -5°C en 40°C

OPMERKINGEN BIJ GEBRUIK LITHIUM-ION BATTERIJ

De lithium-ion accu is voorzien van een beschermingsfunctie die volledige ontlading van de accu voorkomt waardoor de levensduur wordt verlengd.

In geval 1 t/m 3 hieronder kan de motor tijdens het gebruik van het product tot stilstand komen, zelfs wanneer u de schakelaar ingedrukt houdt. Dit geeft geen probleem met het product aan maar wordt veroorzaakt door de beschermingsfunctie.

1. De motor komt tot stilstand wanneer de accu leeg is.
De accu moet in dit geval onmiddellijk opgeladen worden.
2. De motor kan tot stilstand komen wanneer het gereedschap overbelast wordt. Laat de schakelaar in dit geval onmiddellijk los en verhelp de oorzaak van de overbelasting. Wanneer u het probleem verholpen heeft kunt u het gereedschap opnieuw gebruiken.
3. Wanneer de accu oververhit is door overbelasting, kan het zijn dat de accu niet meer werkt.
In dit geval moet u de accu niet verder gebruiken, maar deze eerst laten afkoelen. Wanneer u het probleem verholpen heeft kunt u de accu opnieuw gebruiken.

Gelieve eveneens aandacht te schenken aan volgende waarschuwing en aandachtspunt.

WAARSCHUWING

Om acculekken, het opwekken van warmte, rookontwikkeling, explosie en ontsteking bijtijds te vermijden, moet u de volgende voorzorgsmaatregelen nemen.

1. Zorg ervoor dat er zich geen spaanders en stof op de accu ophopen.
- Zorg er tijdens de werkzaamheden voor dat er geen spaanders en stof op de accu kunnen vallen.
- Zorg ervoor dat de spaanders en het stof die tijdens het werk op het elektrische gereedschap vallen zich niet op de accu ophopen.
- Bewaar een ongebruikte accu niet op een plaats waar deze aan spaanders en stof wordt blootgesteld.
- Verwijder alle spaanders en stof van een accu voordat u hem opbergt en bewaar de accu niet op dezelfde plek als metalen onderdelen (schroeven, spijkers, enz.).
2. Doorboor de accu niet met een scherp voorwerp, zoals een nagel, klop er niet op met een hamer, stap niet op de accu, gooi er niet mee en stel hem niet bloot aan zware fysieke schokken.
3. Gebruik geen zichtbare beschadigde of vervormde accu.
4. Gebruik de accu niet voor andere doeleinden dan de in deze gebruiksaanwijzing genoemde.
5. Wanneer de accu niet kan worden opgeladen, zelfs nadat de specifieke oplaadtijd verstreken is, moet u onmiddellijk stoppen met het opladen.
6. Zorg ervoor dat de accu niet te heet wordt of onder te grote druk komt te staan en stel hem niet aan deze omstandigheden bloot, zoals in een magnetron, droger of een hogedrukcontainer.
7. Houd de accu onmiddellijk uit de buurt van vuur nadat er een lek of vieze geur is vastgesteld.
8. Gebruik de accu niet op een plek waar een grote statische elektriciteit wordt opgewekt.

9. In geval van een acculek, vieze geur, warmteontwikkeling, verkleuring of vervorming, of iets abnormaals tijdens het gebruik, het opladen of de opslag, moet u de accu onmiddellijk uit het gereedschap of de lader halen en moet u het gebruik ervan stoppen.
10. Dompel de batterij niet onder of laat geen vloeistoffen erin vloeien. Binnendringen van geleidende vloeistof, zoals water, kan schade veroorzaken, met brand of een explosie tot gevolg. Bewaar de batterij op een koele, droge plaats, uit de buurt van explosieve en licht ontvlambare voorwerpen. Vermijd omgevingen met bijtend gas.
11. Stel het schakelaarpaneel niet bloot aan krachtige stoten om te voorkomen dat dit stuk gaat. Dit kan defecten veroorzaken.

LET OP

1. Wanneer u de lekkende vloeistof uit de accu in de ogen krijgt, wrijf dan niet in de ogen, maar was ze goed uit met zoet en schoon water, zoals kraanwater en roep er onmiddellijk een dokter bij.
Indien u geen behandeling krijgt, kan de vloeistof oogproblemen veroorzaken.
2. Wanneer de vloeistof op uw huid of kleding lekt, moet u ze onmiddellijk goed wassen met schoon water, zoals kraanwater.
De kans bestaat dat dit huidirritatie veroorzaakt.
3. Wanneer u roest, een vieze geur, oververhitting, verkleuring, vervorming en/of andere onregelmatigheden vaststelt wanneer u de accu voor de eerste keer gebruikt, gebruik hem dan niet verder, maar retourneer de accu aan uw leverancier of verkoper.

WAARSCHUWING

Als er een geleidende vreemde stof op de contacten van de lithium-ionaccu terecht komt, kan de accu worden kortgesloten, waardoor brand kan ontstaan. Wanneer u de lithium-ionaccu bewaart, dient u de volgende regels in acht te nemen.

- Plaats geen geleidende stoffen, spijkers en draden zoals ijzer- en koperdraad in de opslagdoos.
- Plaats de accu in het gereedschap of bevestig het accudeksel stevig voor opslag tot u de ventilator niet meer ziet om kortsluiting te voorkomen.

BETREFFENDE TRANSPORT VAN LITHIUM-ION ACCU

Neem bij transport van een lithium-ion accu de volgende voorzorgsmaatregelen in acht.

WAARSCHUWING

Stel het transportbedrijf op de hoogte dat er een lithium-ion accu wordt vervoerd, vermeld het vermogen en volg de instructies van het transportbedrijf bij het regelen van vervoer.

- Lithium-ion accu's die een uitgangsvermogen van 100 Wh overschrijden worden beschouwd als gevaarlijke goederen binnen de vrachtgoederenclassificatie en vereisen speciale procedures.
- Voor internationaal transport, moet u voldoen aan internationale wetgeving en wetten en voorschriften van het land van bestemming.

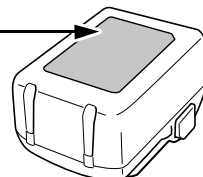
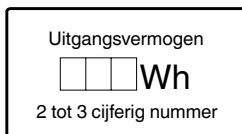

NAMEN VAN ONDERDELEN





(Afb. 1–Afb. 10)

①	Tank	⑰	Mondstuk voor kieren
②	Klem	⑱	Zuigopening
③	Flexibele slang	⑲	Oogje om een schouderriem te bevestigen
④	Accu	⑳	Naamplaatje
⑤	Accuvakafdekking	㉑	Vergrendeling
⑥	Knop voor accuvakafdekking	㉒	Controlelampje
⑦	Schakelaar	㉓	Kruiskopschroeven
⑧	Draaggreep	㉔	Stofzak
⑨	Mondstuk	㉕	Filter
⑩	Toets voor de filterreiniging "PressClean" (PC)	㉖	Filterhouder
⑪	Schouderriem	㉗	Filterschroef
⑫	Verlengstangen	㉘	Elektroden van roestvrij staal
⑬	Blaaspoort	㉙	Indicatieschakelaar resterende acculading
⑭	Opbergruimte voor accessoires	⑳	Indicatielampje resterende acculading
⑮	Bovendeel	㉑	Beeldscherm
⑯	Breed mondstuk		

SYMBOLEN







WAARSCHUWING

Hieronder staan symbolen afgebeeld die van toepassing zijn op deze machine. U moet de betekenis hiervan begrijpen voor u de machine gaat gebruiken.

	RP18DA/RP18DLA: Accu Stofzuiger
	Om het risico op verwondingen te verminderen, moet de gebruiker de instructiehandleiding lezen.
	Alleen voor EU-landen Geef elektrisch gereedschap niet met het huisvuil mee! Volgens de Europese richtlijn 2012/19/EU inzake oude elektrische en elektronische apparaten en de toepassing daarvan binnen de nationale wetgeving, dient gebruikt elektrisch gereedschap gescheiden te worden ingezameld en te worden afgevoerd naar een recyclebedrijf dat voldoet aan de geldende milieueisen.
	Gelijkstroom
	V Opgegeven voltage

	WAARSCHUWING! De stofzuiger kan gevaarlijke stof bevatten.
	Stofklasse L (licht). De stofzuigers zijn in staat om stof uit klasse L op te zuigen. Volg de regelgeving van uw land met betrekking tot stof en gezondheid en veiligheid op het werk.
	AAN zetten
	Niveau I (eco): gemiddeld zuigvermogen
	Niveau II (boost): hoog zuigvermogen
	UIT zetten
	Koppel de batterij los
	Niveau II (boost): hoog zuigvermogen
	Niveau I (eco): gemiddeld zuigvermogen
	WAARSCHUWING

Accu

	LED-lampjes; De resterende accucapaciteit is meer dan 75%.
	LED-lampjes; De resterende accucapaciteit is 50–75%.
	LED-lampjes; De resterende accucapaciteit is 25–50%.
	LED-lampjes; De resterende accucapaciteit is minder dan 25%.
	Knippert; De resterende accucapaciteit is nagenoeg uitgeput. Laad de accu zo spoedig mogelijk opnieuw op.
	Knippert; Uitgangsvermogen onderbroken wegens hoge temperatuur. Verwijder de accu uit het gereedschap en laat de accu volledig afkoelen.
	Knippert; Uitgangsvermogen onderbroken vanwege storing of uitval. De accu kan de oorzaak van het probleem zijn, dus neemt u contact op met uw dealer.

STANDAARD TOEBEHOREN

Naast het hoofdtoestel (1 toestel), bevat de verpakking de accessoires die vermeld staan op bladzijde 216.

De standaard toebehoren kunnen zonder nadere aankondiging gewijzigd worden.

TOEPASSINGEN

- Opzuigen van stof, vaste materialen, met uitzondering van materiaal dat warmer is dan 60°C
- Opzuigen van vloeistoffen

TECHNISCHE GEGEVENEN

1. Elektrisch gereedschap

Item		Model	RP18DA	RP18DLA
Opgegeven voltage		18 V		
Motor		Gelijkstroommotor		
Stofklasse		-	Klasse L	
Filtertype		HEPA	EPA	
Toepassing		Nat en droog type		
Zuigwerk- snelheid	Boost (II)	80 W	90 W	
	Eco (I)	35 W	40 W	
Bedienings- tijd	Boost (II)	26 min (BSL36B18)		
	Eco (I)	44,5 min (BSL36B18)		
Max. vacuüm*1		11 kPa		
Max. vacuüm*2		12 kPa		
Max. luchtstroomvolume*1		1,8 m ³ /min	1,9 m ³ /min	
Max. luchtstroomvolume*2		2,1 m ³ /min		
Flexibele slang	diameter	30 mm		
	lengte	0,5–2,5 m		
Beschermend glas		IPX4		
Bijzonderheden-Tank		6 L		
Bijzonderheden-Droog		5,1 L		
Bijzonderheden-Nat		3,5 L		
Accu verkrijgbaar voor dit gereedschap		Multi volt-accu, BSL18-serie		
Afmetingen (L × B × H)		210 mm × 330 mm × 393 mm		
Gewicht*3		5,1 kg (BSL36B18)		

*1 aan de slang

*2 aan de motor

*3 Volgens EPTA-procedure 01/2014

2. Accu (apart verkrijgbaar)

Model	Spanning	Accu capaciteit
BSL36B18	36 V / 18 V*	4,0 / 8,0 Ah*

* Het gereedschap zal zelf automatisch schakelen.

UITPAKKEN

- Pak het elektrische gereedschap voorzichtig uit.
- Haal voor het werk de accessoires uit de tank.

OPLADEN

Voor het gebruik van het elektrisch gereedschap dient de accu als volgt opgeladen te worden.

<UC18YFSL (apart verkrijgbaar)>

1. Sluit het netsnoer van de acculader aan op het stopcontact.

Wanneer de stekker van de acculader in het stopcontact wordt gestoken, zal het lampje in rood knipperen. (Zie Tabel 1)

2. Steek de batterij in de acculader.

Steek de accu stevig in de acculader zoals u kunt zien op Afb. 3 (op bladzijde 2).

3. Opladen





Wanneer er een accu in de acculader wordt gedaan, zal het opladen beginnen en zal het controlelampje continu rood branden.

Wanneer de accu volledig is opgeladen, gaat het controlelampje rood knipperen. (Zie Tabel 1)

(1) Aanduiding van het controlelampje

De aanduidingen van het controlelampje zijn zoals aangegeven in Tabel 1, al naar gelang de toestand van de accu of de acculader.

Tabel 1: Aanduidingen van het controlelampje

AAN/UIT met intervallen van 0,5 sec. 	Voor het opladen *1 of Opladen voltooid
Blijft branden 	Tijdens het opladen
Brandt gedurende 1 sec. met intervallen van 0,5 sec. 	Oververhitting standby *2
AAN/UIT met intervallen van 0,1 sec. 	Opladen onmogelijk *3

OPMERKING

*1 Als het rode lampje zelfs na het bevestigen van de oplader blijft knipperen, controleer dan of de accu goed is geplaatst.

*2 De accu is oververhit. De accu kan niet opgeladen worden.

Hoewel het opladen begint zodra de accu is afgekoeld, zelfs wanneer deze op zijn plaats wordt gelaten, is de beste werkwijze om de accu te verwijderen en deze te laten afkoelen in een schaduwrijke, goed geventileerde locatie voor het opladen.

*3 Er is iets mis met de accu of met de acculader

– Plaats de accu goed in de lader.

– Controleer of er geen vreemd materiaal aan de accuhouder of de aansluitingen vastzit. Is er geen sprake van vuil, dan is mogelijk de accu of acculader defect. Breng deze dan naar een officieel servicecentrum.

○ Als het controlelampje niet rood knippert, terwijl het snoer van de acculader wel van stroom wordt voorzien, is dit een indicatie dat mogelijk het beveiligingscircuit van de acculader is geactiveerd.

Ontkoppel het snoer of de stekker en sluit vervolgens weer aan na ongeveer 5 minuten. Als het controlelampje nu nog niet rood gaat knipperen, moet u de lader naar een bevoegd servicecentrum van HiKOKI brengen.

○ Wanneer de acculader onafgebroken wordt gebruikt, zal deze warm worden, waardoor storingen kunnen worden veroorzaakt. Wacht daarom 5 minuten wanneer het opladen is voltooid voor u opnieuw begint met opladen.

Nederlands

(2) Over de temperatuur en de oplaadtijd van de accu (Zie Tabel 2)

Tabel 2

Model	UC18YFSL	
Type accu	Li-ion	
Oplaadspanning	14,4–18 V	
Geschikte temperatuur voor het opladen	0°C–50°C	
Oplaadtijd voor accucapaciteit ca. (bij 20°C)	1,5 Ah	22 min
	2,0 Ah	30 min
	2,5 Ah	35 min
	3,0 Ah	45 min
	4,0 Ah	60 min
	5,0 Ah	75 min
Oplaadtijd voor multi-volt-accucapaciteit ca. (bij 20°C)	6,0 Ah	90 min
	1,5 Ah (× 2 eenheid)	45 min
	2,5 Ah (× 2 eenheid)	75 min
	4,0 Ah (× 2 eenheid)	120 min
Aantal accucellen	4–10	
Gewicht	0,5 kg	

OPMERKING

- De oplaadtijd hangt mede af van de omgevingstemperatuur en het voltage van de stroombron.
 - Als het opladen lang duurt
 - Het opladen duurt langer bij extreem lage omgevingstemperaturen. Laad de accu op een warme plaats op (zoals binnenshuis).
 - Blokkeer de luchtuitlaat niet. Anders kan het interieur oververhit raken, waardoor de prestaties van de oplader afnemen.
 - Als de koelventilator niet werkt, neem dan contact op met een erkend HiKOKI-servicecentrum voor reparatie.
4. **Haal de stekker van het netsnoer van de acculader uit het stopcontact.**
5. **Houd de acculader stevig vast en trek de accu eruit.**

OPMERKING

U moet de accu na het laden uit de acculader halen en op een veilige plek bewaren.

Betreffende elektrisch ontladen in het geval van nieuwe batterijen, enz.

Als de chemische substantie van nieuwe batterijen en batterijen die niet gedurende een lange periode niet zijn gebruikt niet geactiveerd is, zal de stroomopbrengst mogelijk niet laag zijn het eerste en tweede gebruik. Dit is een tijdelijk fenomeen en de normale tijd benodigd voor het opladen zal worden hersteld door de batterijen 2–3 keer op te laden.

De gebruiksduur van de batterijen verlengen.

- (1) Laad de batterijen op voordat ze volledig uitgeput raken. Wanneer u merkt dat de kracht van het gereedschap zwakker wordt, stop het gebruik van het gereedschap dan en laad de batterij op. Als u het gereedschap blijft gebruiken en de elektrische voeding uitput, zal de batterij beschadigd raken en wordt zal de levensduur verminderen.
- (2) Vermijd opladen bij hoge temperaturen. Een oplaadbare batterij zal direct na gebruik heet zijn. Als een dergelijke batterij direct na gebruik wordt opgeladen, zal de inwendige chemische substantie verslechteren en zal de levensduur van de batterij afnemen. Laat de batterij en laad deze op nadat het een tijdje is afgekoeld.

MONTAGE EN GEBRUIK

Handeling	Afbeelding	Bladzijde
Verwijderen en aanbrengen van de accu	2	2
Opladen	3	2
Indicator resterende acculading	10	4
Selecteren van accessoires	—	217

VOOR HET GEBRUIK

WAARSCHUWING

Zet de schakelaar uit en koppel de accu los.

1 De opbergruimte voor accessoires bevestigen (Afb. 4)

De beugel en de twee kruiskopschroeven bevinden zich in de tank.

Bevestig de beugel aan de stofzuigerbehuizing met behulp van de schroeven.

2 Gebruik een stofzak (Afb. 5)

(1) Schakel het apparaat uit en open de klemmen.

Verwijder het bovendeeel van het apparaat van de tank.

(2) Plaats een stofzak in de tank.

Plaats het bovendeeel terug en sluit de klemmen.

Verwijder de stofzak voor nat stofzuigen.

3 Schouderriem (Afb. 6)

Haak indien nodig de schouderriem in beide oogjes links en rechts van het apparaat. Stel de schouderriem in op de gewenste lengte.

Dragen:

WAARSCHUWING

Het apparaat mag alleen met de meegeleverde schouderriem worden gedragen.

Het apparaat mag NIET met de schouderriem om uw nek worden gedragen.

HET APPARAAT

1 Aan-/uitschakelen (Afb. 7)

Gebruik de schakelaar om het apparaat in/uit te schakelen.

Stand II: hoog zuigvermogen

- aanbevolen voor geprofileerde oppervlakken zoals tapijten

Stand I: gemiddeld zuigvermogen

- aanbevolen voor gladde oppervlakken

Stand 0: uit

2 PressClean (Afb. 8)

Om het filter te reinigen met een sterke luchtstroom:

Zet de schakelaar in stand II, bedek het mondstuk of de zuigopening met de hand en druk enkele malen op de knop (ten minste 3 keer).

GEBRUIK

1 Dit apparaat is geschikt voor droog en nat gebruik

Het apparaat mag niet worden ingeschakeld zonder filter.

Natuïgen

- Verwijder de stofzak voor nat stofzuigen.
- Het apparaat schakelt automatisch uit zodra het maximale waterniveau is bereikt.

WAARSCHUWING

Bij niet-geleidende vloeistoffen (zoals emulsieboorvloeistoffen, oliën en vetten), wordt het apparaat niet uitgeschakeld wanneer de tank vol is. Het vulniveau moet voortdurend worden gecontroleerd en de tank moet onmiddellijk worden geleegd.

OPMERKING

- Als water snel wordt aangezogen, kan minder water worden aangezogen als bij het langzaam aanzuigen.
- De filter wordt bij het aanzuigen van water nat. Zorg ervoor dat er voldoende tijd is voor het drogen en alle componenten droog zijn, voordat het apparaat wordt gebruikt voor het stofzuigen.
- Als de wateruitschakeling niet werkt en vloeistof in de motor wordt gezogen en water uit het apparaat komt, moet u het apparaat stoppen. Laat het apparaat voldoende drogen.

Na nat stofzuigen: reinig het filter na het volledig drogen met het filterreinigingselement. Mochten de elektroden van roestvrij staal verontreinigd zijn, moeten deze met een staalborstel worden gereinigd. Reinig de tank met een vochtige doek en droog hem af.

Droog zuigen

Stofzuig alleen met droog filter, apparaat en accessoires. In vochtige toestand kan het stof zich vasthechten en een korst vormen.

Voor droog stofzuigen worden stofzakken aanbevolen.

Gebruik als een blazer

Gebruik met de slang aangesloten in de blaaspoot.

2 Transport

Bewaar de slang op de behuizing.

Het bovendeele moet goed op de tank aansluiten - controleer of de klemmen gesloten zijn.

Zet de schakelaar in de stand "0". (Afb. 7)

3 Gebruik van toebehoor

Bij gebruik van de brede mondstukken en/of buizen, raden wij aan het mondstuk tussen de flexibele slang en de gebruikte brede mondstukken/verlengstangen te monteren.

REINIGING

1 Algemene reinigingsvoorschriften

WAARSCHUWING

Zet het gereedschap neer en verwijder het accupack.

Reinig de tank en de accessoires met water.

Bovenste gedeelte met een vochtig doekje afvegen.

OPGELET

Dit apparaat bevat stof dat schadelijk is voor de gezondheid. Afvoer- en onderhoudswerkzaamheden (inclusief de verwijdering van de stofopvangtanks) mogen alleen worden uitgevoerd door gekwalificeerde specialisten die geschikte beschermende kleding en uitrusting dragen.

De tank legen

WAARSCHUWING

Bij stofklasse L alleen toegestaan bij stoffen met arbeidsplaatsgrenswaarden > 1 mg/m³.

- (1) Zet de schakelaar in de stand "0".
- (2) Verwijder de accu.
- (3) Open de klemmen. Verwijder het bovendeele van het apparaat van de tank.
- (4) Gooi de tank leeg.

De stofzak verwijderen

- (1) Zet de schakelaar in de stand "0".
- (2) Verwijder de accu.
- (3) Open de klemmen. Verwijder het bovendeele van het apparaat van de tank.
- (4) Verwijder de stofzak voorzichtig.
- (5) Bij de omgang met en afvoer van stof moet u voorzichtig te werk gaan!
- (6) Zuigproduct conform de wettelijke voorschriften als afval afvoeren.

Reinig het filter via PressClean (Afb. 8)

- Reinig het filter volgens "2 PressClean" van "HET APPARAAT"

Reinig het filter handmatig (Afb. 9)

- Verwijder het filter volgens "2. Het filter vervangen" van "ONDERHOUD EN INSPECTIE"
- Tik af en toe op het filter om eventueel stof dat erop zit te verwijderen. Bij sterke verontreiniging kan het filter worden gereinigd met water en een zachte borstel. Daarna goed laten drogen.

ONDERHOUD EN INSPECTIE

WAARSCHUWING

- Schakel voor inspectie en onderhoud de schakelaar uit en koppel de accu los.
- Niet met natte handen werken. Dit kan elektrische schokken of defecten veroorzaken.

1. Algemene instructies

Reinig het apparaat (zie "REINIGING").

WAARSCHUWING

Voor onderhoud door de gebruiker moet de stofzuiger uit elkaar worden gehaald, gereinigd en onderhouden, voor zover mogelijk, zonder het onderhoudspersoneel of anderen in gevaar te brengen.

Preventieve maatregelen

Geschikte preventieve maatregelen zijn: het reinigen van het apparaat voor het demonteren; het zorgen voor een adequate ventilatie daar waar de stofzuiger wordt gedemonteerd; schoonmaken van de plek waar het onderhoud wordt verricht en het voorzien in de juiste beschermende kleding en apparatuur.

Bij het uitvoeren van onderhouds- en reparatiewerkzaamheden moeten alle verontreinigde voorwerpen die niet naar tevredenheid gereinigd kunnen worden, afgevoerd worden. Dergelijke voorwerpen moeten in ondoorlaatbare zakken in overeenstemming met de geldige bepalingen voor het afvoeren van dergelijk afval worden verwijderd.

2. Het filter vervangen

- (1) Reinig het filter opnieuw voordat u het vervangt ("2. PressClean" van "HET APPARAAT")
- (2) Tuimelschakelaar op stand '0' zetten
Verwijder de accu.
- (3) Open de klemmen. Verwijder het bovendeel van het apparaat van de tank.
- (4) Schroef de schroeven aan de onderkant van het bovendeel (zie **Afb. 9**) los, zodat het filter en de filtersteun kunnen worden verwijderd.
- (5) Sluit het verwijderde filter onmiddellijk af in een stofdichte plastic zak en voer het af in overeenstemming met de voorschriften.
- (6) Plaats een nieuw filter in de filterhouder en gebruik de schroef om het opnieuw in de stofzuiger te plaatsen.

3. Inspectie van bevestigingsschroeven

Controleer alle bevestigingsschroeven regelmatig en zorg ervoor dat ze goed aangedraaid zijn. Draai los zittende schroeven onmiddellijk vast. Doet u dit niet, dan kunnen ernstige gevaren het gevolg zijn.

4. Onderhoud van de motor

De motorwikkeling is het "hart" van het elektrisch gereedschap.

Let er daarom goed op dat de wikkeling niet beschadigd raakt en/of nat wordt met olie of water.

5. Inspectie van aansluitingen (gereedschap en accu)

Voer een controle uit om er zeker van te zijn dat er geen spaanders en stof zijn opgehoopt op de aansluitingen. Voer zo nu en dan voorafgaand aan, tijdens en na gebruik een controle uit.

LET OP

Verwijder alle spaanders of stof dat zich mogelijk heeft opgehoopt op de aansluitingen.

Als u dit niet doet, kan dit leiden tot een storing.

6. Controleren op stof

Stof kan verwijderd worden met een zachte doek of met een doek bevochtigd met een oplossing van water en zeep. Gebruik geen bleekmiddel, chloor, benzine of verdunner omdat deze de plastic onderdelen aantasten.

7. Opbergen

Bewaar het elektrisch gereedschap en de accu op een plaats waar de temperatuur lager is dan 40°C en buiten het bereik van kinderen is.

OPMERKING

Opbergen van lithium-ion accu's

Zorg dat de lithium-ion accu volledig is opgeladen voordat u deze opbergt.

Langdurig opbergen (3 maanden of langer) van een accu die bijna leeg is kan resulteren in slechtere prestaties, een sterke afname van de gebruiksduur van de accu en ook is het mogelijk dat de accu niet meer opgeladen kan worden.

Een sterke afname van de gebruiksduur van de accu kan soms wel weer verholpen worden door de accu herhaaldelijk, van twee- tot vijfmaal, op te laden en te gebruiken.

Als de gebruiksduur van de accu zeer kort blijft nadat deze meerdere malen is opgeladen en gebruikt, is de accu versleten en dient u een nieuwe accu aan te schaffen.

LET OP

Bij gebruik en onderhoud van elektrisch gereedschap dienen de in het land waar u zich bevindt geldende veiligheidsregelgeving en veiligheidsstandaarden stipt te worden opgevolgd.

Belangrijke informatie voor de accu's van HiKOKI snoerloos elektrisch gereedschap

Gebruik altijd een van onze voorgeschreven originele accu's. Wij kunnen de veiligheid en prestatie van ons snoerloos elektrisch gereedschap niet garanderen bij gebruik van andere dan de voorgeschreven accu's, of als de accu gedemonteerd of gewijzigd is (zoals demontage of vervanging van accucellen of andere inwendige onderdelen).

GARANTIE

De garantie op het elektrisch gereedschap van HiKOKI is in overeenstemming met de wettelijke/landspecifieke richtlijnen. Deze garantie dekt geen defecten of schade als gevolg van foutief gebruik, misbruik of normale slijtage. In geval van klachten verzoeken wij u het elektrisch gereedschap samen met het GARANTIECERTIFICAAT dat u achterin deze handleiding aantreft naar een erkend servicecentrum van HiKOKI te sturen.

Informatie betreffende lawaai en trillingen

De gemeten waarden zijn verkregen overeenkomstig EN60335-2-69 en voldoen aan de eisen van ISO 4871.

Gemeten A-gewogen geluidsniveau: 84 dB (A)

Gemeten A-gewogen geluidsdruk niveau: 73 dB (A)

Onzekerheid K: 2 dB (A).

Draag gehoorbescherming.

OPMERKING

Op grond van het voortdurende research en ontwikkelingsprogramma van HiKOKI kunnen de hierin genoemde technische gegevens zonder voorafgaande kennisgeving worden gewijzigd.

STORINGEN VERHELPEN

Afnemen van het zuigvermogen:

Neem de instructies in hoofdstuk REINIGING in acht.

- Is het filter vuil? - reinig.
- Volle stofzak? - vervang.
- Volle tank? - maak leeg.
- Mondstuk, buis of slang verstopt?- reinigen.
- Is de accu bijna leeg? - Accu opladen/vervangen.

Apparaat start niet:

- Is de accu leeg? - Accu opladen/vervangen.
- Waterstandsniveau-indicator actief - leeg de tank, zet de schakelaar op "0" en start het stofzuigen opnieuw op niveau "I" of "II".

Aan de uitgang komen deeltjes eruit:

- Is het filter defect? - Controleer het filter en vervang het indien nodig ("2. Het filter vervangen" van "ONDERHOUD EN INSPECTIE").

Het apparaat is vanzelf uitgeschakeld:

Oorzaken en oplossingen:

- Accu bijna leeg: (de elektronica voorkomt volledig ontladen van de accu en voorkomt schade). Als de capaciteitsindicator na het indrukken van de accuknop knippert om de accucapaciteit weer te geven, is de accu bijna leeg en moet deze worden opgeladen.
- Accu is niet goed geplaatst: controleer en corrigeer.
- Langdurige continue overbelasting van het apparaat activeert de temperatuurbeveiliging. Laat het apparaat of de accu afkoelen.
- Waterstandsniveau-indicator actief - leeg de tank, zet de schakelaar op "0" en start het stofzuigen opnieuw op niveau "I" of "II".

USO SEGÚN SU FINALIDAD

El aspirador es adecuado para aspirar polvo, materiales sólidos a excepción de materiales que tengan una temperatura superior a 60 °C.

El aspirador es adecuado para aspirar líquidos.

Esta máquina no está diseñada para ser utilizada por personas (incluidos niños) con capacidades físicas, sensoriales o mentales reducidas, o con falta de experiencia y conocimientos.

Respete siempre las normas nacionales y las indicaciones del fabricante del material.

Este producto está destinado para un uso comercial, por ejemplo en hoteles, escuelas, hospitales, fábricas, tiendas y oficinas.

No está permitido aspirar polvos que contengan amianto.

No está permitido aspirar polvos inflamables.

No se debe aspirar ningún tipo de disolvente inflamable o explosivo, ni ningún objeto impregnado con disolvente, ni polvos susceptibles de explotar u otras sustancias con una temperatura superior a 60°C.

Si no se respeta esta medida de precaución, se corre el peligro de provocar una explosión o un incendio. El aparato no debe utilizarse en las proximidades de gases y sustancias inflamables.

Los posibles daños derivados de un uso inadecuado son responsabilidad exclusiva del usuario.

Se deberán respetar las normas generales reconocidas sobre prevención de accidentes y las indicaciones de seguridad adjuntas.



El aspirador es adecuado para la separación de polvo seco y no inflamable, polvo no inflamable, polvo de madera y polvo ligeramente peligroso con valores límite del lugar de trabajo > 1 mg/m³.

HEPA FILTER El aspirador es adecuado para la separación de polvo seco y no inflamable y polvo de madera. La eficacia colectiva de partículas del filtro HEPA es del 99,95 %.



INSTRUCCIONES GENERALES DE SEGURIDAD

1.  Antes de utilizar el aparato, lea detenidamente todas las indicaciones de seguridad y las instrucciones de manejo incluidas. Guarde todos los documentos adjuntos para futura referencia; en caso de ceder el aparato a terceros, entréguelo siempre acompañado de estos documentos.

2.  Antes de utilizar el aparato, los usuarios deberán recibir la información, las indicaciones e instrucciones necesarias para el correcto empleo del aparato e información sobre las sustancias para las que es apto, también se incluirá información sobre el método apropiado y seguro para eliminar el material aspirado.

INSTRUCCIONES ESPECIALES DE SEGURIDAD

1.  Por su propia protección personal y para proteger su aspirador, ¡preste atención a todas las partes del texto marcadas con este símbolo!
2. Bajo ningún concepto está permitido que los niños utilicen este aparato.
Vigile a los niños para asegurarse de que no juegan con el aparato.
3. ¡PRECAUCIÓN! Utilice únicamente los accesorios suministrados con el aparato o los que se indiquen en el manual de uso. El uso de accesorios adicionales puede afectar la seguridad del aparato.
4. No deben realizarse otras operaciones distintas a las que se describen aquí.
5. No se asumirá responsabilidad alguna por los posibles daños causados por una utilización distinta al propio fin del aparato, un mal uso o una reparación técnicamente incorrecta.
6. No deben ponerse en marcha los aparatos, accesorios incluidos, si:
 - el aparato presenta daños (grietas, roturas),
 - La batería es defectuosa.

- Se sospecha que se ha producido algún daño invisible (después de una caída).
- 7. Emplee el aparato solo con la cubierta de la batería cerrada. Mantenga cerrada la tapa de la batería, incluso cuando la batería no esté insertada. Después de cerrar la tapa de la batería, verifique para asegurarse de que el mecanismo de bloqueo de la tapa está activado.
- 8. No dirija la boquilla, la manguera o el tubo hacia personas o animales.
- 9. No se siente ni se suba nunca sobre el aparato.
- 10. Coloque la manguera siempre de tal manera que no exista peligro de tropezar.
- 11. Controle siempre el aparato.
- 12. El aspirador no debe utilizarse ni almacenarse en exteriores.
- 13. **IMPORTANTE:** Este aparato solo debe usarse o almacenarse en interiores.
- 14. Los ácidos, la acetona y los disolventes pueden corroer las piezas del mismo.
- 15.  Antes de realizar cualquier tarea de servicio y limpieza y después de cada uso, apague el aparato y extraiga la batería.
- 16. No use limpiadores al vapor ni limpiadores a alta presión para limpiar el aspirador.
- 17. Si el aparato no se limpia durante un periodo prolongado, puede producirse una contaminación por moho, especialmente si se utiliza en zonas donde se procesan alimentos: Limpie y desinfecte siempre el aspirador inmediatamente después de su uso.
- 18. No abrir jamás el aparato al aire libre mientras llueva o durante una tormenta eléctrica.
- 19. No emplear el aparato a temperaturas muy bajas (<-5°C) ni muy altas (>40°C).
- 20. El aparato no debe ser usado en espacios potencialmente explosivos.
- 21. Asegúrese de que el aspirador esté estable.
- 22. En el área de aspiración debe haber un intercambio de aire L suficiente, siempre que el aire de escape vuelva al lugar de aspiración. Respete las normas nacionales.
- 23. **PRECAUCIÓN**
Este aparato contiene polvo perjudicial para la salud. Los procesos de vaciado y de mantenimiento, incluyendo la eliminación de los depósitos de polvo, deben ser realizados únicamente por personal especializado con el equipamiento de protección correspondiente.
- 24.  **¡ADVERTENCIA GENERAL!**
- 25. **¡PRECAUCIÓN!**
No utilice el aparato sin haber leído antes las instrucciones de uso.
- 26. **ADVERTENCIA**
El personal de servicio debe recibir instrucciones adecuadas sobre el uso de este aspirador.
- 27. **ADVERTENCIA**
Si sale espuma o líquido del aparato, apáguelo inmediatamente.

28. ¡PRECAUCIÓN!

Limpie los electrodos regularmente y compruebe si presentan daños.

29. El aparato es adecuado para aspirar materiales ligeramente perjudiciales para la salud. El aparato no es adecuado para eliminar del aire el polvo de la madera.

30. El polvo procedente de algunos materiales, como la pintura con plomo o algunos tipos de madera, minerales y metales, puede ser perjudicial para la salud. Tocar o respirar el polvo puede causar reacciones alérgicas y/o enfermedades respiratorias al usuario o a las personas próximas a él.

Algunas maderas, como la madera de roble o de haya, producen un polvo que podría ser cancerígeno, especialmente en combinación con otros aditivos para el tratamiento de madera (cromato, conservante para madera).

Señal de aviso para aparatos con clase de polvo L:



Señal de aviso para aparatos con un filtro instalado del filtro HEPA:

HEPA FILTER

- Sustancias inflamables (gasolina, diluyente, bencina, queroseno, pintura, etc.), sustancias explosivas (nitroglicerina, etc.), sustancias combustibles (aluminio, zinc, magnesio, titanio, fósforo rojo, fósforo amarillo, celuloide, etc.)
 - Elementos afilados, como un clavo o una cuchilla.
 - Astillas de madera, metal, piedra, cuerda, etc.
 - Materiales de solidificación, como polvo de cemento o tóner y polvos finos conductivos, como polvo metálico y polvo de carbón.
 - Líquidos espumantes, como aceite, agua hirviendo, líquido químico y detergente. Líquidos, como agua y aceite. Pueden causar incendios o lesiones.
2. No utilice el aparato con la abertura de succión o el puerto de soplado obstruidos. La temperatura del motor podría aumentar de forma anormal, causando problemas como la deformación de piezas o que el motor se queme.
 3. No deje caer el aparato ni lo utilice sobre su lateral. Podría producirse una descarga eléctrica o un fallo.
 4. Cargue siempre la batería a una temperatura que oscile entre 0°C y 40°C. Las temperaturas inferiores a 0°C causarán una sobrecarga, lo cual es peligroso. La batería no puede cargarse a temperaturas superiores a 40°C. La gama de temperatura más apropiada para la carga es de 20°C a 25°C.
 5. No utilice el cargador de forma continua. Cuando finalice una carga, deje el cargador sin uso durante unos 15 minutos antes de la siguiente carga de la batería.
 6. No deje que entren sustancias extrañas por el orificio de conexión de la batería recargable.
 7. No desmonte nunca la batería recargable ni el cargador.
 8. No cortocircuite nunca la batería recargable. Cortocircuitar la batería provocará tensión eléctrica muy elevada y sobrecalentamiento. Derivará en quemaduras o en daños a la batería.
 9. No arroje la batería al fuego. Si se quema la batería puede explotar.
 10. Lleve la batería al establecimiento de compra original en caso de que la duración de la batería recargable sea reducida al usarse. No tire la batería descargada.
 11. No inserte objetos en las ranuras de ventilación del cargador. La inserción de objetos metálicos o inflamables en dichas ranuras puede provocar descargas eléctricas o dañar el cargador.
 12. La operación continua de esta unidad podría producir su recalentamiento, así como daños en el motor y el interruptor. Por lo tanto, siempre que la carcasa se caliente, deje descansar la herramienta durante un rato.
 13. Asegúrese de que la batería se encuentre instalada con firmeza. Si está suelta, puede desprenderse y provocar un accidente.
 14. No use el producto si la herramienta o los terminales de la batería (el soporte de la batería) están deformados. Instalar tal batería podría causar un cortocircuito que podría resultar en emisiones de humo o incendios.
 15. Mantenga los terminales de la herramienta (soporte de la batería) libres de virutas y polvo.
- Antes de su uso, asegúrese de que no se han acumulado virutas ni polvo en la zona de los terminales.
 - Durante el uso, intente evitar que las virutas o el polvo de la herramienta caigan sobre la batería.
 - Al suspender el funcionamiento o tras el uso, no deje la herramienta en un área donde pueda estar expuesta a las virutas o al polvo que caen. De hacerlo, podría causar un cortocircuito que podría resultar en emisiones de humo o incendios.
 - 16. Utilice siempre la herramienta y la batería a temperaturas entre -5°C y 40°C.

PRECAUCIONES DE USO DEL ASPIRADOR A BATERÍA

Se han descrito las precauciones comunes al aspirador. Para el aspirador, siga las precauciones que se describen a continuación:

ADVERTENCIA

1. Evite que el aparato succione en los siguientes casos:
 - Chispas generadas durante el pulido o corte de metales.
 - Elementos con temperatura elevada, como un cigarrillo encendido.

ADVERTENCIAS RELATIVAS A LA BATERÍA DE LITIO

Para ampliar su duración, la batería de litio está equipada con la función de protección para detener la salida.

En los casos 1 a 3 descritos a continuación, cuando utiliza este producto, incluso si acciona el interruptor, el motor puede detenerse. No es un problema, sino el resultado de la función de protección.

1. Cuando la batería restante se agota, el motor se detiene. En este caso, cárguela inmediatamente.
2. Si la herramienta se sobrecarga, el motor puede detenerse. En este caso, suelte el interruptor de la herramienta y elimine las causas de la sobrecarga. A continuación, puede volver a utilizarla.
3. Si la batería se calienta excesivamente al realizar un trabajo de sobrecarga, la alimentación de la batería podría detenerse. En este caso, deje de utilizar la batería y deje que se enfríe. A continuación, puede volver a utilizarla.

Asimismo, preste atención a las siguientes advertencias y precauciones.

ADVERTENCIA

Para evitar fugas de la batería, generación de calor, emisión de humo, explosiones e igniciones, preste atención a las siguientes precauciones.

atención a las siguientes precauciones.

1. Asegúrese de que no entran virutas o polvo en la batería.
- Durante el trabajo, asegúrese de que no caen virutas o polvo en la batería.
- Asegúrese de que las virutas o el polvo que caen sobre la herramienta eléctrica durante el trabajo no entran en la batería.
- No almacene una batería sin utilizar en un lugar expuesto a virutas y polvo.
- Antes de almacenar una batería, retire las virutas y el polvo que se hayan adherido y no la almacene junto a piezas metálicas (tornillos, clavos, etc.).
2. No perforo la batería con un objeto afilado como un clavo, no la golpee con un martillo, la pise, la tire ni la esponga a fuertes impactos físicos.
3. No utilice una batería que parezca estar dañada o deformada.
4. No utilice la batería para un fin diferente a los especificados.
5. Si la carga de la batería no finaliza ni siquiera cuando ha transcurrido el tiempo de carga especificado, detenga inmediatamente el proceso de carga.
6. No coloque o esponga la batería a temperaturas elevadas o alta presión, como en un microondas, una secadora o en un recipiente de alta presión.
7. Aléjela del fuego inmediatamente cuando se detecte una fuga o un olor raro.
8. No la utilice en un lugar donde se generen grandes cantidades de electricidad estática.
9. Si se producen fugas de batería, mal olor, se genera calor, la batería está descolorida o deformada, o presenta algún tipo de funcionamiento anómalo durante su uso, recarga o almacenamiento, retírela inmediatamente del equipo o del cargador de la batería y detenga su utilización.
10. No sumerja la batería ni permita que fluya hacia el interior fluido alguno. La entrada de líquido conductivo, como agua, puede causar daños que resultarán en un incendio o una explosión. Guarde la batería en un lugar fresco y seco, lejos de materiales inflamables y combustibles. Se deben evitar atmósferas de gas corrosivo.
11. No golpee con fuerza ni rompa el panel de interruptores. Pueden producirse problemas.

PRECAUCIÓN

1. Si el líquido de fuga de la batería entra en contacto con los ojos, no se los frote y lávelos bien con agua limpia como, por ejemplo, agua del grifo, y póngase en contacto con un médico inmediatamente. Si no se trata, el líquido podría causar problemas de visión.
2. Si el líquido de fuga entra en contacto con la piel o la ropa, lávela bien con agua limpia como, por ejemplo, agua del grifo, inmediatamente. Podría producir irritación cutánea.
3. Si observa óxido, mal olor, recalentamiento, decoloración, deformación u otras irregularidades al utilizar la batería por primera vez, no la utilice y devuélvala al proveedor o distribuidor.

ADVERTENCIA

Si una sustancia extraña conductiva accede al terminal de la batería de iones de litio, esta podría sufrir un cortocircuito y provocar un incendio. Cuando guarde la batería de iones de litio, asegúrese de respetar las siguientes reglas.

- No deje restos conductivos, clavos ni cables, como por ejemplo cables de hierro o de cobre, en el estuche de almacenamiento.
- Para evitar que se produzcan cortocircuitos, cargue la batería en la herramienta o fije con firmeza la tapa de la batería hasta que deje de verse el ventilador.

A PROPÓSITO DEL TRANSPORTE DE LA BATERÍA DE IONES DE LITIO

Al transportar una batería de iones de litio, tenga en cuenta las siguientes precauciones.

ADVERTENCIA

Notifique a la compañía de transporte que un paquete contiene una batería de iones de litio, informe a la compañía eléctrica de su potencia de salida y siga las u transporte.

- Las baterías de iones de litio que superen una potencia de salida de 100 Wh se considera que son materiales peligrosos en la Clasificación de Transporte y requieren procedimientos de aplicación especiales.
- Para el transporte en el extranjero, deberá cumplir con las leyes internacionales y las normas y regulaciones del país de destino.

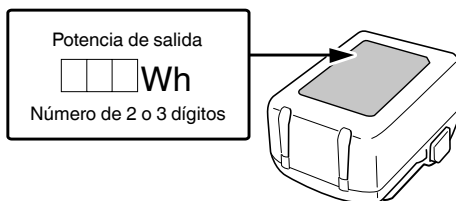

NOMBRES DE LAS PIEZAS (Fig. 1–Fig. 10)

①	Depósito	⑰	Herramienta para hendiduras
②	Brida	⑱	Abertura de aspiración
③	Manguera flexible	⑲	Ojal para colocar una correa para el hombro
④	Batería	⑳	Placa identificativa
⑤	Cubierta de la batería	㉑	Pestillo
⑥	Mando de la cubierta de la batería	㉒	Lámpara piloto
⑦	Interruptor	㉓	Tornillos de cabeza Philips
⑧	Asa de transporte	㉔	Saco colector de polvo
⑨	Boquilla	㉕	Filtro
⑩	Botón para limpieza de filtro "PressClean" (PC)	㉖	Soporte para filtro
⑪	Correa para el hombro	㉗	Tornillo para filtro
⑫	Varillas de extensión	㉘	Electrodos de acero inoxidable
⑬	Puerto de soplado	㉙	Interruptor del indicador de batería restante
⑭	Almacenamiento de accesorios	⑳	Lámpara indicadora de batería restante
⑮	Parte superior	㉑	Panel de visualización
⑯	Boquilla ancha		

	Direct current
V	Rated voltage
	¡ADVERTENCIA! El aspirador puede contener polvo peligroso.
	Polvo de clase L (ligero). Los aspiradores son capaces de aspirar polvo de clase L. Siga las regulaciones de su país relacionadas con el polvo y la salud y seguridad en el trabajo.
I	Encendido
I	Nivel I (eco): Potencia de succión media
II	Nivel II (refuerzo): Alta potencia de aspiración
O	Apagado
	Desconecte la batería
2	Nivel II (refuerzo): Alta potencia de aspiración
1	Nivel I (eco): Potencia de succión media
	ADVERTENCIA

Batería

	Se enciende; La carga restante de la batería se encuentra por encima del 75%.
	Se enciende; La carga restante de la batería es del 50%–75%.
	Se enciende; La carga restante de la batería es del 25%–50%.
	Se enciende; La carga restante de la batería es menos del 25%.
	Parpadea; La carga restante de la batería está prácticamente agotada. Cargue la batería lo antes posible.
	Parpadea; La salida se suspendió debido a una alta temperatura. Extraiga la batería de la herramienta y deje que se enfríe.
	Parpadea; Salida suspendida debido a un fallo o mal funcionamiento. El problema puede estar relacionado con la batería, póngase en contacto con su distribuidor.

SÍMBOLOS

ADVERTENCIA

A continuación se muestran los símbolos usados para la máquina. Asegúrese de comprender su significado antes del uso.

	RP18DA/RP18DLA: Aspirador a batería
	Para reducir el riesgo de lesiones, el usuario deberá leer el manual de instrucciones.
	Sólo para países de la Unión Europea No deseche los aparatos eléctricos junto con los residuos domésticos. De conformidad con la Directiva Europea 2012/19/UE sobre residuos de aparatos eléctricos y electrónicos y su aplicación de acuerdo con la legislación nacional, las herramientas eléctricas cuya vida útil haya llegado a su fin se deberán recoger por separado y trasladar a una planta de recicla

Español

- Si se utiliza el cargador de batería de forma continua, este se calentará y podría provocar averías. Una vez finalizada la carga, deje pasar 5 minutos hasta la siguiente.
- (2) Acerca de las temperaturas y el tiempo de carga de la batería (consulte la **tabla 2**)

Tabla 2

Modelo	UC18YFSL	
Tipo de batería	Ion de litio	
Tensión de carga	14,4–18 V	
Temperatura a la que podrá cargarse la batería	0°C–50°C	
Tiempo de carga de la capacidad de la batería aprox. (A 20°C)	1,5 Ah	22 min
	2,0 Ah	30 min
	2,5 Ah	35 min
	3,0 Ah	45 min
	4,0 Ah	60 min
	5,0 Ah	75 min
	6,0 Ah	90 min
Tiempo de carga de la capacidad de la batería de voltio múltiple aprox. (a 20 °C)	1,5 Ah (× 2 unidad)	45 min
	2,5 Ah (× 2 unidad)	75 min
	4,0 Ah (× 2 unidad)	120 min
Número de células de batería	4–10	
Peso	0,5 kg	

NOTA

- El tiempo de carga puede variar según la temperatura ambiente y la tensión de la fuente de alimentación.
- Si la carga tarda mucho tiempo
 - La carga tardará más tiempo a temperaturas ambiente extremadamente bajas. Cargue la batería en un lugar cálido (como en interiores).
 - No bloquee la rejilla de ventilación. De lo contrario, el interior se sobrecalentará, reduciendo el rendimiento del cargador.
 - Si el ventilador de refrigeración no funciona, póngase en contacto con un centro de servicio autorizado de HiKOKI para su reparación.
- 4. Desconecte el cable de alimentación del cargador de la toma de corriente.**
- 5. Sostenga el cargador con firmeza y saque la batería.**

NOTA

Asegúrese de extraer la batería del cargador después de usarlo y, a continuación, guárdelo.

Sobre la descarga eléctrica en caso de baterías nuevas, etc.

Ya que la sustancia química interna de las baterías nuevas y las baterías que no se han utilizado durante mucho tiempo no está activada, la descarga eléctrica puede ser inferior cuando se utilicen por primera y segunda vez. Este fenómeno es temporal, y el tiempo normal requerido para la recarga se restablecerá recargando las baterías 2–3 veces.

Cómo hacer que las baterías duren más.

- (1) Recargue las baterías antes de que se gasten completamente. Cuando sienta que la energía de la herramienta se debilita, detenga inmediatamente la herramienta y recargue su batería. Si continúa utilizando la herramienta y gasta la corriente eléctrica, la batería podría resultar dañada y su vida útil se acortará.
- (2) Evite realizar la recarga a altas temperaturas. Una batería recargable se calentará inmediatamente después de su uso. Si tal batería se recarga inmediatamente después de su uso, su sustancia química interna se deteriorará, y la vida útil de la batería se acortará. Deje la batería y recárguela después de que se haya enfriado un rato.

MONTAJE Y FUNCIONAMIENTO

Acción	Figura	Página
Extracción e inserción de la batería	2	2
Carga	3	2
Indicador de batería restante	10	4
Selección de los accesorios	—	217

ANTES DE LA PUESTA EN MARCHA

ADVERTENCIA

Asegúrese de apagar el interruptor y desconectar la batería.

1 Instalación del almacenamiento de accesorios (Fig. 4)

El soporte y los dos tornillos de cabeza Phillips están en el depósito.

Fije el soporte a la carcasa de la aspiradora usando los tornillos.

2 Uso de un saco colector de polvo (Fig. 5)

(1) Apague el aparato y abra las bridas.

Retire la parte superior del aparato del depósito.

(2) Introduzca un saco colector de polvo en el depósito.

Vuelva a colocar la parte superior y cierre las bridas.

Retire el saco colector de polvo para aspirar en húmedo.

3 Correa para el hombro (Fig. 6)

Si es necesario, enganche la correa para el hombro en ambos ojales, izquierdo y derecho, del aparato. Ajuste la correa para el hombro a la longitud deseada.

Transporte:

ADVERTENCIA

El aparato debe transportarse únicamente mediante la correa para el hombro suministrada.

El aparato NO debe transportarse con la correa para el hombro alrededor del cuello.

EL APARATO

1 Conexión/Desconexión (On/Off) (Fig. 7)

Utilice el interruptor para encender/apagar el dispositivo.

Nivel II: potencia de aspiración elevada

- recomendado para superficies perfiladas como moquetas

Nivel I: potencia de aspiración media

- recomendado para superficies lisas

Nivel 0: Off

2 PressClean (Fig. 8)

Para limpiar el filtro utilizando un flujo de aire fuerte:

Coloque el interruptor en la posición II, cubra la boquilla o la abertura de aspiración con la mano y pulse varias veces el botón (al menos 3 veces).

USO

1 Este aparato es adecuado para aplicaciones en seco y mojado.

No encienda el aparato sin el filtro en posición.

Aspiración en húmedo

- Retire el saco colector de polvo para aspirar en húmedo.
- El aparato se apaga automáticamente una vez alcanzado el nivel máximo de agua.

ADVERTENCIA

El aparato no se apaga cuando el depósito se llena de líquidos no conductores (tales como los fluidos de perforación de emulsión, aceites y grasas).

El nivel de llenado debe supervisarse de modo continuo y el depósito debe vaciarse rápidamente.

NOTA

- Con una aspiración rápida, se puede aspirar menos agua que con una lenta.
- El filtro se moja al aspirar agua. Asegúrese de que haya tiempo suficiente para el secado y de que todos los componentes estén completamente secos antes de utilizar el aspirado en seco.
- Si la separación de agua no funciona, el líquido se aspira al motor y sale agua del aparato, deténgalo. Deje que el aparato se seque lo suficiente.

Después de aspirar en húmedo, limpie el filtro después de secarlo completamente con el elemento de limpieza del filtro. Si los electrodos de acero inoxidable están sucios, se deben limpiar con un cepillo de acero. Limpie el depósito con un paño húmedo y séquelo.

Aspirado en seco

Aspire únicamente con el filtro, el aparato y los accesorios secos. Si lo monta cuando aún está húmedo, el polvo podría quedar pegado e incrustarse.

Para la aspiración en seco se recomienda el uso de sacos colectores de polvo.

Uso como soplador

Utilice la manguera insertada en el puerto de soplado.

2 Transporte

Guarde la manguera en la carcasa.

La parte superior debe estar bien sellada en el depósito: verifique que las bridas estén cerradas.

Coloque el interruptor en la posición "0". (Fig. 7)

3 Empleo de accesorios

Al utilizar las boquillas anchas para tapicería y/o el tubo, le recomendamos montar la boquilla entre la manguera flexible y las boquillas anchas/varillas de extensión en uso.

LIMPIEZA

1 Indicaciones generales de limpieza

ADVERTENCIA

Apague el aparato y retire la batería.

Limpie el depósito y los accesorios con agua. Limpie la parte superior con un paño húmedo.

PRECAUCIÓN

Este aparato contiene polvo perjudicial para la salud. Las operaciones de descarga y mantenimiento (incluyendo la eliminación de los depósitos colectores de polvo) solo deben ser llevadas a cabo por especialistas cualificados con ropa y equipo de protección adecuados.

Vaciado del depósito

ADVERTENCIA

En la clase de polvo L, solo apto para polvo con valores límite de exposición profesional > 1 mg/m³.

- (1) Coloque el interruptor en la posición "0".
- (2) Retire la batería.
- (3) Abra las bridas. Retire la parte superior del aparato del depósito.
- (4) Vuelque el depósito.

Eliminación del saco colector de polvo

- (1) Coloque el interruptor en la posición "0".
- (2) Retire la batería.
- (3) Abra las bridas. Retire la parte superior del aparato del depósito.
- (4) Retire con cuidado el saco colector de polvo.
- (5) Tenga cuidado al tratar y eliminar el polvo.
- (6) Elimine el material aspirado conforme a lo establecido por la ley.

Limpieza del filtro con PressClean (Fig. 8)

- Limpie el filtro de acuerdo a "2 PressClean" de "EL APARATO"

Limpie el filtro manualmente (Fig. 9)

- Retire el filtro de acuerdo con lo descrito en "2. Sustitución del filtro" de "MANTENIMIENTO E INSPECCIÓN"
- Ocasionalmente, golpee el filtro para eliminar el polvo acumulado. En caso de una suciedad mayor es posible limpiar el filtro con agua y con un cepillo suave. Déjelo secar bien a continuación.

MANTENIMIENTO E INSPECCIÓN

ADVERTENCIA

- Para la inspección y el mantenimiento, asegúrese de apagar el interruptor y desconectar la batería.
- No trabaje con las manos mojadas. Podría producirse una descarga eléctrica o lesiones.

1. Instrucciones generales

Limpie el dispositivo (consulte "LIMPIEZA").

ADVERTENCIA

Para el mantenimiento por parte del usuario, el aspirador debe ser desmontado, limpiado y mantenido, en la medida de lo posible, sin poner en peligro al personal de mantenimiento ni a otras personas.

Español

Medidas preventivas

Las medidas preventivas apropiadas incluyen: limpieza del dispositivo antes del desmontaje; suministro de ventilación forzada filtrada local en el lugar en el que se desmonte el aspirador; limpieza de la zona de mantenimiento y suministro de ropa y equipos de protección personal adecuados.

Al realizar trabajos de mantenimiento o de reparación deben eliminarse todos los objetos que no puedan limpiarse correctamente. Estos objetos deben ser eliminados en bolsas selladas, de acuerdo con la normativa aplicable para la eliminación de dichos residuos.

2. Sustitución del filtro

- (1) Limpie de nuevo el filtro antes de su sustitución ("2 PressClean" de "EL APARATO")
- (2) Coloque el interruptor en la posición "0". Retire la batería.
- (3) Abra las bridas. Retire la parte superior del aparato del depósito.
- (4) Desatornille los tornillos en el fondo de la parte superior (consulte la **Fig. 9**) para poder extraer el filtro y el soporte del filtro.
- (5) Selle el filtro retirado inmediatamente en una bolsa de plástico resistente al polvo y deséchelo de acuerdo con las normativas.
- (6) Inserte un filtro nuevo en el soporte del filtro y utilice el tornillo para fijarlo en la aspiradora.

3. Inspección de los tornillos de montaje

Inspeccione con regularidad todos los tornillos de montaje y asegúrese de que estén bien apretados. Si hay algún tornillo suelto, apriételo inmediatamente. No hacerlo podría provocar riesgos graves.

4. Mantenimiento del motor

El bobinado de la unidad del motor es el auténtico corazón de la herramienta eléctrica.

Tenga el máximo cuidado posible para asegurarse de que el bobinado no se dañe ni se moja con aceite o agua.

5. Inspección de los terminales (herramienta y batería)

Compruebe para asegurarse de que no se han acumulado virutas ni polvo en los terminales.

En ocasiones verifique antes, durante y después de la operación.

PRECAUCIÓN

Retire las virutas o el polvo que pudiera haberse acumulado en los terminales.

De lo contrario puede producirse un fallo en el funcionamiento.

6. Comprobar el polvo

El polvo puede eliminarse con un trapo suave o un trapo empapado con agua y jabón. No utilice lejía, cloro, gasolina o diluyente, ya que podrían dañar los plásticos.

7. Conservación

Guarde la herramienta eléctrica y la batería en un lugar en el que la temperatura sea inferior a 40°C y fuera del alcance de los niños.

NOTA

Almacenamiento de baterías de iones de litio
Compruebe que las baterías de iones de litio se hayan cargado completamente antes de almacenarlas.

Un almacenamiento prolongado de las baterías (3 meses o más) con poca carga podría deteriorar su funcionamiento, reduciendo en gran medida el tiempo de uso de la batería o haciendo que las baterías no puedan mantener una carga.

No obstante, la reducción en gran medida del tiempo de uso de la batería puede recuperarse si se carga y utiliza de dos a cinco veces.

Si el tiempo de uso de la batería es extremadamente corto a pesar de haber cargado y utilizado la batería varias veces, deberá considerarla agotada y comprar una nueva.

PRECAUCIÓN

En el manejo y el mantenimiento de las herramientas eléctricas, se deberán observar las normas y reglamentos vigentes en cada país.

Aviso importante sobre las baterías de las herramientas eléctricas a batería de HIKOKI

Utilice siempre una de nuestras baterías genuinas. No podemos garantizar la seguridad y el funcionamiento de nuestra herramienta eléctrica a batería cuando se utiliza con baterías diferentes a las indicadas por nosotros, o cuando la batería se desmonta y modifica (como cuando se desmontan y sustituyen celdas u otras piezas internas).

GARANTÍA

Las herramientas eléctricas de HIKOKI incluyen una garantía conforme al reglamento específico legal/nacional. Esta garantía no cubre los defectos o daños debidos al uso incorrecto, el uso excesivo ni tampoco los provocados por el desgaste normal. En caso de reclamación, envíe la herramienta eléctrica, sin desmontar y con el CERTIFICADO DE GARANTÍA que aparece al final de estas instrucciones de uso, al Centro de servicio autorizado de HIKOKI.

Información sobre el ruido propagado por el aire y la vibración

Los valores medidos se determinaron de acuerdo con la norma EN60335-2-69 y se declaran de conformidad con la norma ISO 4871.

Nivel de potencia acústica ponderada A: 84 dB (A)

Nivel de presión acústica ponderada A: 73 dB (A)

Incertidumbre K: 2 dB (A).

Utilice protecciones auditivas.

NOTA

Debido al programa continuo de investigación y desarrollo de HIKOKI, estas especificaciones están sujetas a cambio sin previo aviso.

LOCALIZACIÓN DE AVERÍAS

Disminución de la potencia de succión:

Respete las indicaciones en LIMPIEZA.

- ¿Está sucio el filtro? - Limpiar.
- ¿Está lleno el saco colector de polvo? - Cambiar.
- ¿Está lleno el depósito? - Vaciar.
- ¿Boquilla, tubos o manguera tapados?- limpiar.
- ¿Tiene la batería poca carga? - Cargue/sustituya la batería.

El aparato no se enciende:

- ¿Está agotada la batería? - Cargue/sustituya la batería.
- Detección de nivel de agua activo: Depósito vacío, ajuste el interruptor a "0" y reinicie la aspiradora en el nivel "I" o "II".

Aparecen particular en la salida:

- ¿Está defectuoso el filtro? - Compruebe el filtro y cámbielo si es necesario ("2. Sustitución del filtro" de "MANTENIMIENTO E INSPECCIÓN").

El aparato se ha apagado solo:

Problemas y soluciones:

- La batería está casi descargada: (el sistema electrónico evita que la batería se descargue completamente y evita daños). Si el indicador de capacidad parpadea después de pulsar el botón de la batería para visualizar la capacidad de la batería, la batería está casi agotada y debe ser recargada.
- La batería no se ha introducido correctamente: Compruebe y corrija.
- La sobrecarga prolongada del aparato activará el corte de temperatura. Deje que el aparato o la batería se enfríen.
- Detección de nivel de agua activo: Depósito vacío, ajuste el interruptor a "0" y reinicie la aspiradora en el nivel "I" o "II".

UTILIZAÇÃO CORRETA

O aspirador é adequado para aspirar pó, materiais sólidos, à exceção de materiais com uma temperatura superior a 60 °C.

O aspirador é adequado para aspirar líquidos.

Esta máquina não se destina a ser utilizada por pessoas (incluindo crianças) com capacidades físicas, sensoriais ou mentais reduzidas ou com falta de experiência e conhecimento.

Respeite as determinações específicas do país, bem como os dados do fabricante do material.

Este produto está previsto para a utilização comercial, por exemplo em hotéis, escolas, hospitais, fábricas, lojas e escritórios.

Não é permitido aspirar poeiras que contenham amianto.

Não é permitido aspirar quaisquer pós inflamáveis.

Não é permitido aspirar solventes inflamáveis ou explosivos, produto embebido em solventes, poeiras potencialmente explosivas, produtos diluídos ou produtos com uma temperatura superior a 60 °C.

Caso contrário existe perigo de explosão e de incêndio! Não é permitido utilizar o aparelho nas proximidades de gases e substâncias inflamáveis.

O utilizador é inteiramente responsável por danos que advenham de uma utilização indevida.

Deverá sempre respeitar as normas gerais de prevenção de acidentes aplicáveis e as indicações de segurança juntamente fornecidas.



O aspirador é adequado para a separação de pós secos não inflamáveis, pós de madeira e pós ligeiramente perigosos com valores de limite do local de trabalho > 1 mg/m³.

HEPA FILTER O aspirador é adequado para a separação de pós secos não inflamáveis e pós de madeira. A eficiência da recolha de partículas do filtro HEPA é de 99,95%.



INDICAÇÕES GERAIS DE SEGURANÇA

1. Antes de utilizar o aparelho, leia atentamente e na íntegra as indicações de segurança e o manual de instruções juntamente fornecidos. Guarde todos os manuais e folhetos para futura consulta e, se emprestar ou vender o aparelho, faça-o sempre acompanhar dessa documentação.

2. Antes da utilização, os utilizadores deverão receber todas as informações, indicações e formações necessárias sobre a utilização do aparelho e das substâncias para as quais irá ser utilizado, inclusive sobre o processo da eliminação segura do material aspirado.

INDICAÇÕES DE SEGURANÇA ESPECIAIS

1. Para sua própria proteção e para proteção do aspirador, preste atenção a todas as partes do texto que estão marcadas com este símbolo!
2. Nunca deverá permitir a utilização do aparelho a crianças. Crianças devem ser vigiadas para certificar-se de que não brinquem com o aparelho.
3. **PRECAUÇÃO!** Utilizar exclusivamente os acessórios fornecidos juntamente com o aparelho ou indicados no manual de instruções. A utilização de outros acessórios pode restringir a segurança.
4. Não é permitido executar outros trabalhos do que os aqui descritos.
5. No caso de utilização para outros fins, operação inadequada ou reparação incorrecta, não será assumida qualquer garantia sobre eventuais danos.
6. Não colocar o aparelho, inclusive acessórios, em funcionamento se:
 - O aparelho apresentar danos visíveis (fissuras/quebras),
 - A bateria está avariada,

- Existir suspeita de danos invisíveis (após uma queda).
- 7. Utilizar o aparelho com a cobertura da bateria fechada. Mantenha a tampa da bateria fechada, mesmo quando a bateria não estiver inserida. Após fechar a tampa da bateria, certifique-se de que o mecanismo de bloqueio da tampa está engatado.
- 8. Não direcionar o bocal, a mangueira ou o tubo para pessoas ou animais.
- 9. Nunca se sente no aparelho ou suba para cima do mesmo.
- 10. Passar sempre a mangueira de forma a não existir perigo de tropeçamento.
- 11. Não deixar o aparelho sem vigilância.
- 12. O aspirador não pode ser utilizado ou armazenado no exterior.
- 13. **IMPORTANTE** - Este aparelho só deve ser utilizado ou armazenado no interior.
- 14. Os ácidos, as acetonas e os solventes podem ser quimicamente agressivos para os componentes do aparelho.
- 15.  Antes de qualquer trabalho de manutenção, limpeza e após cada utilização, desligue o aparelho e retire a bateria.
- 16. Não devem ser utilizados aparelhos de limpeza a vapor e aparelhos de limpeza de alta pressão para limpar o aspirador.
- 17. Pode ocorrer contaminação de bolor se o dispositivo não for limpo durante um longo período, especialmente se usado em áreas onde são processados alimentos: limpe e desinfete sempre o aspirador imediatamente após o uso.
- 18. Nunca deverá abrir o aparelho ao ar livre com chuva ou durante trovoadas.
- 19. Não utilizar o aparelho com temperaturas baixas (<-5°C) ou muito elevadas (>40°C).
- 20. O aparelho não pode ser utilizado em áreas potencialmente explosivas.
- 21. Certifique-se de que o aspirador está estável.
- 22. No local deverá existir uma taxa de ventilação L suficiente para o caso do ar de exaustão retornar para o interior do local. Respeite as suas normas nacionais.
- 23. **PRECAUÇÃO**
Este aparelho contém pó nocivo para a saúde. Os processos de esvaziamento e de manutenção, incluindo a eliminação do reservatório coletor de pó, devem ser efetuados exclusivamente por técnicos especializados e sob a utilização dos respetivos equipamentos de proteção.
- 24.  **AVISO** de perigo geral!
- 25. **PRECAUÇÃO**
Não deverá utilizar o aparelho sem ter lido o manual de instruções!
- 26. **AVISÓ**
Os técnicos operativos devem ter acesso a instruções apropriadas sobre como usar este aspirador.
- 27. **AVISO**
Se houver uma fuga de espuma ou líquido do aparelho, desligue-o imediatamente.
- 28. **PRECAUÇÃO**
Limpar regularmente os elétrodos e verificar se apresentam sinais de danos.

Português

29. O aparelho é adequado para a aspiração de substâncias ligeiramente nocivas para a saúde. O aparelho não é adequado para a redução de pó de madeira existente no ar respirado.

30. Os pós de materiais tais como tintas à base de chumbo, alguns tipos de madeira, minerais e metais podem ser nocivos para a saúde. O contacto com pós ou a inalação dos mesmos pode provocar reacções alérgicas e/ou doenças respiratórias no utilizador ou em pessoas que se encontrem nas proximidades. Determinados pós como o pó de carvalho ou faia são considerados cancerígenos, principalmente se estiverem em contacto com aditivos para o tratamento da madeira (cromo, agente de preservação de madeira). Sinal de notificação para aparelhos com classe de pó L:



Símbolo de notificação para aparelho com filtro instalado a partir do filtro HEPA:

HEPA FILTER

PRECAUÇÕES PARA A UTILIZAÇÃO DO ASPIRADOR A BATERIA

As precauções comuns ao aspirador foram descritas. Para o aspirador, siga as seguintes precauções adicionais descritas abaixo:

AVISO

1. Evite que o aparelho aspire o seguinte:
 - Faisca gerada durante corte ou trituração de metal.
 - Objectos com alta temperatura como cigarros acesos.
 - Substâncias inflamáveis (gasolina, diluente, benzina, querosene, tinta, etc.), substâncias explosivas (nitroglicerina, etc.), substâncias combustíveis (alumínio, zinco, magnésio, titânio, fósforo vermelho, fósforo amarelo, celulóide, etc.)
 - Objectos pontiagudos como pregos e lâminas.

- Aparas de madeira, metais, pedra, fios, etc.
 - Materiais de solidificação, como pó de cimento e toner, poeiras finas condutoras, como pó de metal e pó de carvão.
 - Líquidos espumíferos, como óleo, água a ferver, fluidos químicos e detergente. Líquidos como água e óleo. Podem causar incêndios e ferimentos.
2. Não utilize o aparelho com a abertura de aspiração ou a porta de ventilação obstruídas. A temperatura do motor pode subir de forma anormal, causando problemas, como a deformação de peças ou avaria do motor.
 3. Não coloque o aparelho deitado nem o ligue nesta posição. Pode causar choque eléctricos ou avarias.
 4. Carregue sempre a bateria a uma temperatura de 0°C a 40°C. Uma temperatura inferior a 0°C resultará num carregamento excessivo, que é perigoso. A bateria não pode ser carregada a uma temperatura superior a 40°C. A temperatura mais adequada para o carregamento é de 20°C a 25°C.
 5. Não utilize o carregador continuamente. Quando o carregamento está concluído, pose o carregador durante cerca de 15 minutos antes do próximo carregamento de uma bateria.
 6. Não permita a entrada de substâncias estranhas no orifício de ligação da bateria recarregável.
 7. Nunca desmonte a bateria recarregável e o carregador.
 8. Nunca provoque um curto-circuito na bateria recarregável. Provocar um curto-circuito na bateria vai causar uma corrente eléctrica e aquecimento excessivos. Resulta em queimaduras ou danos na bateria.
 9. Não elimine a bateria num fogo. Se a bateria for queimada, pode explodir.
 10. Leve a bateria à loja onde a comprou assim que autonomia da bateria após o carregamento for demasiado curta para uma utilização prática. Não elimine a bateria gasta.
 11. Não introduza objetos nas ranhuras de ventilação de ar do carregador. Introduzir objetos metálicos ou inflamáveis nas ranhuras de ventilação de ar do carregador irá resultar em riscos de choques eléctricos ou carregador danificado.
 12. Quando utilizar continuamente esta unidade, esta pode sobreaquecer, levando a danos no motor e interruptor. Assim, sempre que a estrutura fi car quente, deixe a ferramenta descansar durante algum tempo.
 13. Certifique-se de que a bateria está bem instalada. Se estiver solta pode sair e causar um acidente.
 14. Não use o produto se os terminais da ferramenta ou da bateria (montagem da bateria) estiverem deformados. Instalar uma bateria assim pode causar um curto-circuito, o que pode resultar na emissão de fumo ou incêndio.
 15. Mantenha os terminais da ferramenta (montagem da bateria) livres de limalhas e de pó.
 - Antes do uso, certifique-se de que limalhas e pó não se acumulam na área dos terminais.
 - Durante a utilização, tente evitar que limalhas ou pó na ferramenta caiam sobre a bateria.
 - Quando suspender o funcionamento ou após o uso, não deixe a ferramenta numa área onde possa esta exposta a queda de limalhas ou de pó. Se o fizer pode causar um curto-circuito, o que pode resultar na emissão de fumo ou incêndio.
 16. Utilize sempre a ferramenta e a bateria a temperaturas entre -5°C e 40°C.

PRECAUÇÕES PARA A BATERIA DE IÕES DE LÍTIU

Para aumentar a vida útil, a bateria de iões de lítio está equipada com uma função de proteção para impedir a transmissão de corrente.

Nos casos 1 a 3 descritos abaixo, quando utilizar este produto, mesmo que esteja a premir o interruptor, o motor pode parar. Isto não constitui uma avaria, sendo o resultado da função de proteção.

1. Quando a carga restante da bateria se esgotar, o motor para.
Nesse caso, carregue-a imediatamente.
2. Se a ferramenta estiver sobrecarregada, o motor pode parar. Neste caso, solte o interruptor da ferramenta e elimine as causas da sobrecarga. De seguida, pode voltar a utilizá-la.
3. Se a bateria estiver sobreaquecida em condições de sobrecarga, a alimentação da bateria pode parar.
Neste caso, pare de utilizar a bateria e deixe-a arrefecer. De seguida, pode voltar a utilizá-la.

Além disso, tenha em consideração os seguintes avisos e precauções.

AVISO

Para evitar antecipadamente qualquer fuga na bateria, produção de calor, emissão de fumo, explosão e ignição, certifique-se de que toma as seguintes precauções.

1. Certifique-se de que limalhas e pó não se acumulam na bateria.
- Durante o trabalho, certifique-se de que limalhas e pó não caem na bateria.
- Certifique-se de que quaisquer limalhas e pó que caiam na ferramenta durante os trabalhos não se acumulam na bateria.
- Não guarde uma bateria não utilizada num local exposto a limalhas e ao pó.
- Antes de guardar uma bateria, remova quaisquer limalhas e pó que possam existir na mesma e não a guarde com peças metálicas (parafusos, pregos, etc.).
2. Não perfure a bateria com objetos afiados como pregos, não lhe bata com um martelo, e não pise, arremesse, nem submeta a bateria a impactos físicos severos.
3. Não utilize uma bateria que pareça estar danificada ou deformada.
4. Não utilize a bateria para fins que não os especificados.
5. Se a bateria não carregar completamente mesmo após ter passado o tempo de recarregamento especificado, pare imediatamente de a recarregar.
6. Não coloque nem submeta a bateria a temperaturas elevadas ou a alta pressão, como as de um forno microondas, secador, ou recipiente de alta pressão.
7. Afaste-a imediatamente do fogo quando forem detetadas fugas ou maus odores.
8. Não utilizar em locais onde seja produzida uma forte eletricidade estática.
9. Se a bateria apresentar fugas, maus odores, produção de calor, descoloração ou deformações, ou parecer funcionar de forma anormal durante a utilização, recarregamento ou armazenamento, remova-a imediatamente do equipamento ou do carregador da bateria e pare de a utilizar.
10. Não mergulhe a bateria nem permita que quaisquer líquidos vertam para o interior. Entrada de líquido condutor, tal como água, pode causar danos que podem resultar em incêndio ou explosão. Guarde a bateria num local fresco e seco, longe de materiais inflamáveis e combustíveis. As atmosferas de gás corrosivo devem ser evitadas.
11. Não submeta o painel de interruptores a impactos nem quebras. Pode causar avarias.

PRECAUÇÃO

1. Se o líquido vertido pela bateria entrar nos seus olhos, não os esfregue e lave-os bem com água fresca e limpa como água da torneira e contacte imediatamente um médico.
Se não for tratado, o líquido pode provocar problemas nos olhos.
2. Se o líquido verter para a sua pele ou roupa, lave-as imediatamente com água limpa como água da torneira. Existe a possibilidade do líquido provocar irritação cutânea.
3. Se se deparar com ferrugem, maus odores, sobreaquecimento, descoloração, deformações e/ou outras irregularidades ao utilizar a bateria pela primeira vez, pare de utilizá-la e devolva-a ao seu fornecedor ou vendedor.

AVISO

Se uma substância estranha condutora entrar no terminal da bateria de iões de lítio, a bateria pode sofrer um curto-circuito causando um incêndio. Ao armazenar a bateria de iões de lítio, cumpra as regras dos conteúdos seguintes.

- Não coloque os resíduos condutores, pregos e fios como fio de ferro ou fio de cobre na caixa de armazenamento.
- Para evitar curtos-circuitos, coloque a bateria na ferramenta ou coloque a tampa da bateria para armazenamento de modo a que não seja possível ver o ventilador.

SOBRE O TRANSPORTE DA BATERIA DE IÕES DE LÍTIU

Ao transportar uma bateria de iões de lítio, tenha em conta as seguintes precauções.

AVISO

Informe a empresa de transporte que uma embalagem contém uma bateria de iões de lítio, informe a companhia da sua potência de saída e siga as instruções da empresa de transporte ao planificar o transporte.

- As baterias de iões de lítio que excedem uma potência de saída de 100 Wh são consideradas incluídas na classificação de carga Mercadorias Perigosas e requerem procedimentos especiais de registo.
- Para transporte para o estrangeiro, deve obedecer à legislação internacional e às regras e regulamentos do país de destino.

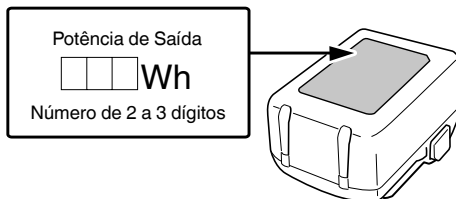

NOMES DOS COMPONENTES (Fig. 1 – Fig. 10)

①	Depósito	⑰	Ferramenta para fendas
②	Braçadeira	⑱	Abertura de sucção
③	Mangueira flexível	⑲	Ilhó para prender uma alça de ombro
④	Bateria	⑳	Placa de identificação
⑤	Cobertura da bateria	㉑	Fecho
⑥	Manipulo da cobertura da bateria	㉒	Luz piloto
⑦	Interruptor	㉓	Parafusos de cabeça Philips
⑧	Punho de transporte	㉔	Saco de pó
⑨	Bocal	㉕	Filtro
⑩	Botão para limpeza do filtro "PressClean" (PC)	㉖	Suporte do filtro
⑪	Alça de ombro	㉗	Parafuso do filtro
⑫	Tubos de extensão	㉘	Eléktrodos em aço inoxidável
⑬	Porta de sopro	㉙	Interruptor do indicador da autonomia da bateria
⑭	Armazenamento de acessórios	㉚	Luz do indicador da autonomia da bateria
⑮	Parte superior	㉛	Painel do visor
⑯	Bocal amplo		

	AVISO! O aspirador pode conter pós perigosos.
	Poeira classe L (ligeira). Os aspiradores são capazes de aspirar a classe de pó L. Observe os regulamentos do seu país relacionados com poeiras e com saúde e segurança no trabalho.
	Ligar
	Nível I (eco): potência de sucção média
	Nível II (reforço): potência de sucção alta
	Desligar
	Desconectar a bateria
	Nível II (reforço): potência de sucção alta
	Nível I (eco): potência de sucção média
	AVISO

Bateria

	Acende-se; Autonomia da bateria superior a 75%.
	Acende-se; Autonomia da bateria de 50% a 75%.
	Acende-se; Autonomia da bateria de 25% a 50%.
	Acende-se; Autonomia da bateria inferior a 25%.
	Piscas; Autonomia da bateria quase esgotada. Recarregue a bateria assim que possível.
	Piscas; Saída suspensa devido à alta temperatura. Remova a bateria da ferramenta e aguarde que esta arrefeça totalmente.
	Piscas; Saída suspensa por falha ou avaria. O problema poderá ser a bateria, por isso contacte o seu revendedor.

SÍMBOLOS

AVISO

De seguida, são apresentados os símbolos utilizados para a máquina. Assimile bem seus significados antes da utilização.

	RP18DA/RP18DLA: Aspirador a bateria
	Para reduzir o risco de lesão, o utilizador deve ler o manual de instruções.
	Apenas para países da UE Não deixe ferramentas elétricas no lixo doméstico! De acordo com a diretiva europeia 2012/19/UE sobre ferramentas elétricas e eletrónicas usadas e a implementação de acordo com a lei nacional, as ferramentas elétricas no final da vida útil devem ser recolhidas em separado e encaminhadas a uma instalação de reciclagem ecológica.
	Corrente contínua
	Tensão nominal

ACESSÓRIOS-PADRÃO

Além da unidade principal (1 unidade), a embalagem contém os acessórios listados na página 216.

Os acessórios de série estão sujeitos a mudanças sem aviso prévio.

APLICAÇÕES

- Aspiração de pó, materiais sólidos, à exceção de material com uma temperatura superior a 60°C
- Aspiração de líquidos

Português

- (2) Em relação às temperaturas e ao tempo de carregamento da bateria (Consulte a **Tabela 2**)

Tabela 2

Modelo	UC18YFSL	
Tipo de bateria	lões de lítio	
Tensão de carregamento	14,4–18 V	
Temperaturas às quais a bateria pode ser recarregada	0°C–50°C	
Tempo de carregamento para capacidade da bateria aprox. (A 20°C)	1,5 Ah	22 min
	2,0 Ah	30 min
	2,5 Ah	35 min
	3,0 Ah	45 min
	4,0 Ah	60 min
	5,0 Ah	75 min
Tempo de carregamento para capacidade da bateria multitensão, aprox. (A 20°C)	6,0 Ah	90 min
	1,5 Ah (x 2 unidades)	45 min
	2,5 Ah (x 2 unidades)	75 min
	4,0 Ah (x 2 unidades)	120 min
Número de células da bateria	4–10	
Peso	0,5 kg	

NOTA

- O tempo de recarregamento pode variar conforme a temperatura ambiente e a tensão da fonte de alimentação.
 - Se o carregamento demorar muito tempo
 - O carregamento demorará mais tempo a temperaturas ambiente extremamente baixas. Carregue a bateria num local acolhedor (como dentro de casa).
 - Não bloqueie a saída de ar. Caso contrário, o interior irá sobreaquecer, reduzindo o desempenho do carregador.
 - Se a ventoinha de refrigeração não estiver a funcionar, contacte um Centro de Assistência Autorizado HiKOKI para reparações.
- 4. Desligue o cabo de alimentação do carregador da tomada.**

5. Segure bem o carregador e retire a bateria.

NOTA

Certifique-se de que retira a bateria do carregador após a utilização e, de seguida, guarde-a.

Sobre descarga elétrica no caso de baterias novas, etc.

Como a substância química interna das baterias novas e baterias que não tenham sido utilizadas por um longo período não está ativada, pode haver uma pequena descarga elétrica ao usá-las pela primeira e segunda vez. Este fenómeno é temporário e o tempo normal requerido para a recarga será restabelecido depois de recarregar a bateria 2–3 vezes.

Como prolongar a vida útil das baterias.

- (1) Recarregar as baterias antes de elas ficarem completamente descarregadas. Quando sentir que a potência da ferramenta se torna mais fraca, pare de usar a ferramenta e recarregue a respetiva bateria. Se continuar a usar a ferramenta e gastar completamente a corrente elétrica, a bateria pode ficar danificada e sua vida torna-se mais curta.
- (2) Evite recarregar a altas temperaturas. Uma bateria recarregável fica quente imediatamente depois do uso. Se uma bateria nesse estado for recarregada imediatamente depois de ter sido usada, a sua substância química interna deteriora-se e sua vida útil diminui. Deixe a bateria descansar e recarregue-a somente depois que ela ter arrefecido durante algum tempo.

MONTAGEM E UTILIZAÇÃO

Ação	Figura	Página
Remover e introduzir a bateria	2	2
Carregamento	3	2
Indicador da autonomia da bateria	10	4
Selecionar acessórios	—	217

ANTES DA OPERAÇÃO

AVISO

Certifique-se de que desliga o interruptor e retira a bateria.

1 Instalar o armazenamento de acessórios (Fig. 4)

O suporte e os dois parafusos de cabeça Philips estão no depósito.

Fixe o suporte na estrutura do aspirador utilizando os parafusos.

2 Utilize um saco de pó (Fig. 5)

- (1) Desligue o aparelho e abra as braçadeiras.

Remova a parte superior do aparelho do depósito.

- (2) Insira um saco de pó no depósito.
Coloque a parte superior novamente e feche as braçadeiras.

Retire o saco de pó para aspirar materiais húmidos.

3 Alça de ombro (Fig. 6)

Se for necessário, prenda a alça de ombro em ambos os ilhós nos lados esquerdo e direito do aparelho. Ajuste a alça de ombro para o comprimento pretendido.

Transportar:

AVISO

O aparelho só pode ser transportado com a alça de ombro fornecida.

O aparelho NÃO pode ser transportado com a alça de ombro à volta do pescoço.

0 APARELHO

1 Ligar/desligar (Fig. 7)

Utilize o interruptor para ligar/desligar o aparelho.

Nível II: elevada potência de aspiração

- recomendado para superfícies perfiladas, como tapetes

Nível I: potência de aspiração média

- recomendado para superfícies lisas

Nível 0: desligado

2 PressClean (Fig. 8)

Para limpar o filtro com um fluxo de ar forte:

Coloque o interruptor na posição II, tape o bocal ou a abertura de aspiração com a mão e pressione o botão várias vezes (pelo menos 3 vezes).

UTILIZAÇÃO

1 Este aparelho é adequado para aplicações secas e húmidas

O aparelho não deve ser ligado sem o filtro colocado.

Aspiração a húmido

- Retire o saco de pó para aspirar materiais húmidos.
- O aparelho desliga-se automaticamente assim que o nível máximo de água tenha sido atingido.

AVISO

O aparelho não é desligado quando o depósito está cheio para líquidos não condutores (como uma emulsão de líquidos de perfuração, óleos e gorduras).

O nível de enchimento deve ser continuamente monitorizado e o depósito deve ser esvaziado imediatamente.

NOTA

- Quando a água é aspirada rapidamente, é possível aspirar menos água do que ao aspirar mais lentamente.
- O filtro fica molhado ao aspirar água. Certifique-se de que aguarda tempo suficiente para secar e de que todos os componentes secaram antes de utilizar o aparelho para a aspiração a seco.
- Se a desativação da água não estiver a funcionar e consequentemente for aspirada água para dentro do motor e sair pelo aparelho, pare o aparelho. Deixe o aparelho secar suficientemente.

Após aspirar materiais húmidos: limpe o filtro depois de o secar completamente com o elemento de limpeza do filtro. Caso os elétrodos em aço inoxidável estejam sujos deverá limpá-los com uma escova de aço. Limpe o depósito com um pano húmido e seque-o.

Aspiração a seco

Aspire apenas com filtro, aparelho e acessórios secos. No estado húmido, o pó pode ficar agarrado e formar uma crosta.

Recomenda-se a utilização de sacos de pó para aspirar materiais secos.

Utilizar como soprador

Utilize com a mangueira inserida na porta de sopro.

2 Transporte

Arrume a mangueira na estrutura.

A parte superior deve estar bem vedada no depósito - verifique se as braçadeiras estão fechadas.

Coloque o interruptor na posição "0". (Fig. 7)

3 Utilização de acessórios

Ao utilizar os bocais amplos e/ou o tubo, recomendamos que monte o bocal entre a mangueira flexível e os bocais amplos/tubos de extensão em utilização.

LIMPEZA

1 Indicações gerais sobre a limpeza

AVISO

Desligue o aparelho e remova a bateria.

Limpe o depósito e os acessórios com água. Lavar a parte superior com um pano húmido.

PRECAUÇÃO

Este aparelho contém pó nocivo para a saúde. As operações de descarga e manutenção (incluindo o descarte dos depósitos de recolha de pó) só devem ser realizadas por especialistas qualificados que usem vestuário e equipamento de proteção adequados.

Esvaziar o depósito

AVISO

Na classe de poeiras L, apenas permitido para poeiras com valores limite de exposição profissional >1 mg/m³.

- (1) Coloque o interruptor na posição "0".
- (2) Remova a bateria.
- (3) Abra as braçadeiras. Remova a parte superior do aparelho do depósito.
- (4) Vire o depósito para fora.

Descarte do saco de pó

- (1) Coloque o interruptor na posição "0".
- (2) Remova a bateria.
- (3) Abra as braçadeiras. Remova a parte superior do aparelho do depósito.
- (4) Retire cuidadosamente o saco de pó.
- (5) Recomenda-se precaução no manuseamento e eliminação de poeiras.
- (6) Eliminar o material aspirado de acordo com as determinações legais.

Limpe o filtro através de PressClean (Fig. 8)

- Limpe o filtro de acordo com "2 PressClean" em "O APARELHO"

Limpe o filtro manualmente (Fig. 9)

- Retire o filtro de acordo com "2. Substituição do filtro" em "MANUTENÇÃO E INSPEÇÃO"
- Ocasionalmente, bata no filtro para remover qualquer pó que se tenha acumulado nele. No caso de sujidade extrema, lavar o filtro com água e usar uma escova suave. Em seguida, deixar secar bem.

MANUTENÇÃO E INSPEÇÃO

AVISO

- Para inspeção e manutenção, certifique-se de que desliga o interruptor e retira a bateria.
- Não trabalhe com as mãos molhadas. Pode causar choques eléctricos ou avarias.

1. Instruções gerais

Limpe o dispositivo (consulte "LIMPEZA").

AVISO

Para manutenção pelo utilizador, o aspirador deve ser desmontado, limpo e feita a sua manutenção, na medida do possível, sem colocar em perigo os técnicos de manutenção ou outras pessoas.

Português

Medidas de prevenção

As medidas de prevenção adequadas incluem: limpeza do dispositivo antes da desmontagem; fornecimento de ventilação forçada filtrada local onde o aspirador é desmontado; limpeza da área de manutenção e fornecimento de vestuário e equipamento de proteção pessoal.

Ao executar trabalhos de manutenção ou de reparação deverá eliminar todos os objetos sujos que não possam ser limpos de forma satisfatória. Tais objetos devem ser eliminados em sacos herméticos e em conformidade com as determinações válidas para a eliminação de lixo deste género.

2. Substituição do filtro

- (1) Limpe o filtro novamente antes de o substituir ("2 PressClean" em "O APARELHO")
- (2) Coloque o interruptor na posição "0". Remova a bateria.
- (3) Abra as braçadeiras. Remova a parte superior do aparelho do depósito.
- (4) Desaperte os parafusos no fundo da parte superior (veja a **Fig. 9**) para que o filtro e o suporte do filtro possam ser removidos.
- (5) Feche o filtro removido imediatamente num saco de plástico à prova de pó e descarte-o de acordo com os regulamentos.
- (6) Insira um novo filtro no suporte de filtro e use o parafuso para o fixar ao aspirador novamente.

3. Inspeccionar os parafusos de montagem

Inspeccione regularmente todos os parafusos de montagem e certifique-se de que estão bem apertados. Caso algum parafuso esteja solto, reaperte-o imediatamente. Caso contrário, pode resultar em ferimentos graves.

4. Manutenção do motor

O enrolamento do motor do aparelho é o "coração" da ferramenta elétrica.

Tome o devido cuidado para garantir que o enrolamento não se danifica e/ou fica molhado com óleo ou água.

5. Inspeção de terminais (ferramenta e bateria)

Certifique-se de que limalhas e pó não se acumulam nos terminais.

Verifique ocasionalmente antes, durante e depois da produção.

PRECAUÇÃO

Remova quaisquer limalhas ou pó acumulados nos terminais.

Caso contrário, poderá resultar em avaria.

6. Inspeccionar por pó

O pó pode ser removido com um pano suave ou um pano molhado em água com sabão. Não use lixívia, cloro, gasolina ou diluente, pois podem danificar os plásticos.

7. Armazenamento

Armazene a ferramenta elétrica e a bateria num local em que a temperatura seja inferior a 40°C e fora do alcance das crianças.

NOTA

Armazene baterias de íões de lítio.

Certifique-se de que as baterias de íões de lítio foram totalmente carregadas antes de armazená-las.

O armazenamento prolongado (3 meses ou mais) das baterias com pouca carga pode resultar em deterioração do desempenho, redução significativa do tempo de utilização das baterias ou tornar as baterias incapazes de manter a carga.

Contudo, um tempo de utilização da bateria significativamente reduzido pode ser recuperado carregando e utilizando repetidamente as baterias duas a cinco vezes.

Se o tempo de utilização da bateria for extremamente curto apesar do carregamento e utilização repetidos, considere as baterias esgotadas e compre baterias novas.

PRECAUÇÃO

Na operação e na manutenção das ferramentas elétricas, devem-se observar as normas de segurança e os padrões prescritos por cada país.

Aviso importante sobre as baterias para as ferramentas sem fios da HIKOKI.

Utilize sempre uma das nossas baterias originais designadas. Não podemos garantir a segurança e o desempenho da nossa ferramenta elétrica sem fios quando é utilizada com baterias diferentes das baterias designadas por nós ou quando a bateria é desmontada e modificada (assim como desmontagem e substituição das células ou outras peças internas).

GARANTIA

Garantimos que a HIKOKI Power Tools obedece às normas legislativas de cada país. Esta garantia não cobre avarias ou danos derivados de má utilização, abuso ou desgaste normal. Em caso de queixa, envie a Ferramenta elétrica, não desmontada, juntamente com o CERTIFICADO DE GARANTIA que se encontra no fundo destas instruções de utilização, para um centro de assistência autorizado da HIKOKI.

Informação a respeito de ruídos e vibração do ar

Os valores medidos foram determinados de acordo com a EN60335-2-69 e declarados em conformidade com a ISO 4871.

Nível de potência sonora ponderado A medido: 84 dB (A)

Nível de pressão sonora ponderado A medido: 73 dB (A)

Incerteza K: 2 dB (A).

Use proteção auditiva.

NOTA

Devido ao programa contínuo de pesquisa e desenvolvimento da HIKOKI, as especificações aqui contidas estão sujeitas a mudanças sem aviso prévio.

ELIMINAÇÃO DE AVARIAS

Redução da potência de aspiração:

Respeite as indicações no LIMPEZA.

- O filtro está sujo? - limpar.
- Saco de pó cheio? - substituir.
- Depósito cheio? - esvaziar.
- O bocal, os tubos ou a mangueira estão entupidos? - limpar.
- A bateria está fraca? - Carregue/substitua a bateria.

O aparelho não arranca:

- A bateria está descarregada? - Carregue/substitua a bateria.
- Detecção do nível da água ativa - depósito vazio, coloque o interruptor em "0" e reinicie o aspirador no nível "I" ou "II".

Na saída são expelidas partículas:

- O filtro está com defeito? - Verificar o filtro e substituir se necessário ("2. Substituir o filtro" em "MANUTENÇÃO E INSPEÇÃO").

O aparelho desligou-se por si mesmo:

Causas e correções:

- Bateria quase vazia: (o sistema eletrônico impede a descarga total da bateria e evita danos). Se o indicador de carga da bateria piscar depois de premir o botão da bateria para apresentar a capacidade da bateria, a bateria está quase vazia e deve ser carregada.
- Bateria não inserida corretamente: verifique e corrija.
- Uma sobrecarga extensa contínua do aparelho irá ativar o bloqueio de temperatura.
Deixe o aparelho ou a bateria arrefecer.
- Detecção do nível da água ativa - depósito vazio, coloque o interruptor em "0" e reinicie o aspirador no nível "I" ou "II".

FÖRESKRIVEN ANVÄNDNING

Allsugaren är lämplig för uppsugning av damm, fasta material, med undantag för material som är varmare än 60 °C.

Allsugaren är lämplig för uppsugning av vätskor.

Denna maskin är inte avsedd att användas av personer (inklusive barn) med nedsatt fysisk, sensorisk eller mental förmåga, eller med bristande erfarenhet och kunskap.

Beakta nationella bestämmelser samt materialtillverkarens specifikationer.

Den här produkten är avsedd för kommersiellt bruk, till exempel i hotell, skolor, sjukhus, fabriker, butiker och kontor.

Asbesthaltigt damm får inte sugas upp.

Den är inte avsedd för att suga upp brännbart damm.

Dammsug inte brännbara eller explosiva lösningsmedel, produkter som dränkts in i lösningsmedel, explosionsfarligt damm, förtunningsmedel och produkter som är varmare än 60°C.

Explosions- och brandrisk! Du får inte använda maskinen i närheten av lättantändliga gaser eller ämnen.

Användaren ansvarar själv för skador som orsakas av felaktig användning.

Allmänna föreskrifter om olycksförebyggande samt bifogade säkerhetsanvisningar måste följas.

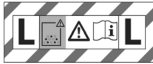

Allsugaren är lämplig för att separera torrt, icke-brännbart damm, damm från trä och något farligare damm med arbetsplatsgränsvärden > 1 mg/m³.

HEPA FILTER

Allsugaren är lämplig för separering av torrt, icke brännbart damm och trädamn. HEPA-filtrets effektivitet för uppsamling av partiklar är 99,95%.

ALLMÄNNA SÄKERHETSANVISNINGAR

1. Läs alla säkerhets- och bruksanvisningar noga innan du använder enheten. Spara den medföljande dokumentationen och se till att den följer med enheten.
2. Användaren ska före användning ha tillgång till information, anvisningar och utbildning för att använda enheten samt hantera de ämnen den är avsedd för, inklusive säker hantering av uppsuget material.
3. För din egen säkerhet och för att skydda allsugaren ska du vara uppmärksam på alla delar av texten som är märkta med denna symbol!
4. Tillåt aldrig att barn använder enheten. Håll barnen under uppsikt, så att de inte leker med enheten.
5. OBS! Använd bara de tillbehör som medföljer eller finns med i bruksanvisningen. Använder du andra tillbehör, så kan det medföra säkerhetsrisk.
6. Du får inte använda enheten för ej avsedd användning.
7. I händelse av felaktig användning, felaktigt handhavande eller icke fackmannamässigt reparationsarbete åtar vi oss inte något ansvar för eventuella skador som uppkommit.
8. Använd inte maskin eller tillbehör om:
 - Maskinen är skadad (sprickor/brott),
 - Batteriet är defekt,
 - Det finns misstankar om en osynlig defekt (efter ett fall).
9. Maskinen ska endast användas när locket på batteripaketet är stängt. Håll batterilocket stängt, även när batteriet inte är isatt. Kontrollera efter stängning av batterilocket att lockets låsmekanism har hakat fast.
10. Rikta inte slang eller rör mot människor och djur.
11. Stå eller sitt aldrig på maskinen.
12. Dra alltid slangen så att det inte finns risk att man snubblar.
13. Lämna inte maskinen utan uppsikt.

SÄRSKILDA SÄKERHETSANVISNINGAR

12. Allsugaren får inte användas eller förvaras utomhus.
13. **VIKTIGT** – Denna enhet får endast användas eller förvaras inomhus.
14. Syror, aceton och lösningsmedel kan angripa maskinens delar.
15.  Stäng av enheten och ta ut batteriet före allt underhållsarbete på, rengöring av och efter varje användning av enheten.
16. Ångrengöring och högtryckstvätt får inte användas för att rengöra allsugaren.
17. Om apparaten inte rengörs under en längre tid kan mögel uppstå, särskilt om den används i utrymmen där livsmedel bearbetas: Rengör och desinficera alltid allsugaren direkt efter användning.
18. Använd aldrig enheten utomhus när det regnar och åskar.
19. Använd inte maskinen vid låga (<-5°C) eller mycket höga (>40°C) temperaturer.
20. Du får inte använda enheten i utrymmen med explosionsrisk.
21. Se till att allsugaren står stadigt.
22. Utrymmet ska tillräcklig luftväxling L om evakueringen ska gå i retur in i rummet. Följ de nationella föreskrifterna.
23. **FÖRSIKTIGT**
Enheter innehåller hälsovådligt damm. Det är bara behörig fackman med rätt skyddsutrustning som får sköta tömning och underhåll, inklusive hantering av dammbehållaren.
24.  **VARNING** för allmänna risker!
25. **FÖRSIKTIGT**
Använd inte maskinen förrän du läst bruksanvisningen!
26. **VARNING!**
Driftspersonalen måste få lämpliga instruktioner om hur allsugaren ska användas.
27. **VARNING!**
Stäng omedelbart av enheten om skum eller vätska kommer ut från den.
28. **FÖRSIKTIGT**
Rengör elektroderna med jämna mellanrum och kontrollera om det finns tecken på skador.
29. Enheten är avsedd för uppsugning av lätt hälsovådliga ämnen. Enheten är inte avsedd för att minska mängden trädamm i inandningsluften.
30. Damm från material som blyfärg, vissa träslag, mineraler och metall kan vara hälsovådligt. Kontakt eller inandning av dammet kan ge användaren eller personer i närheten allergiska reaktioner och/eller luftvägsproblem.
En del damm som ek- och bokdamm är cancerframkallande, särskilt i kombination med tillsatser för träbearbetning (kromat, träskyddsmedel).
Dekal för enheter av dammklass L:



Dekal för enheter med ett installerat HEPA-filter:

HEPA FILTER

FÖRSIKTIGHETSÅTGÄRDER VID ANVÄNDNING AV DEN BATTERIDRIVNA ALLSUGAREN

Detta är allmänna försiktighetsåtgärder för allsugaren. Följ de ytterligare försiktighetsåtgärdena för allsugaren som beskrivs nedan:

VARNING

1. Förebygg att följande sugs in i redskapet:
 - Gnistor som uppstår vid slipning eller kapning av metall.
 - Saker av hög temperatur så som tända cigaretter.
 - Lättantändliga ämnen (bensin, tinner, bensen, fotogen, färg, etc.), explosive ämnen (nitroglycerin, etc.), brännbara ämnen (aluminium, zink, magnesium, titan, röd fosfor, gul fosfor, celluloid, etc.).
 - Skarpa saker så som spikar och rakblad.
 - Träflis, metall, sten, strängar, etc.
 - Stelnande material så som cementpulver och toner och ledande fint stoft så som metallpulver och kolpulver.
 - Skummande vätskor så som olja, kokande vatten, kemiska vätskor och rengöringsmedel. Vätskor så som vatten och olja. Kan skapa brand och personlig skada.
2. Använd inte enheten om dess sug- eller utblåsningsspöppning är blockerad. Motortemperaturen kan stiga onormalt och orsaka problem så som deformation av delar eller att motorn skär.
 3. Vält inte redskapet eller använd det när det ligger på sidan. Kan orsaka elektrisk stöt eller fel.
 4. Ladda alltid batteriet vid en temperatur på 0°C–40°C. En temperatur under 0°C resulterar i överladdning vilket är farligt. Batteriet får inte laddas vid en temperatur högre än 40°C. Den lämpligaste temperaturen för laddning är 20°C–25°C.
 5. Använd inte laddaren utan uppehåll. Låt aggregatet vila i ca. 15 minuter mellan varje laddning.
 6. Se till att inga främmande föremål hamnar i verktyget genom batteriöppningen eller uttagen.
 7. Ta aldrig isår vare sig det uppladdningsbara batteriet eller laddningsaggregatet.
 8. Se till att det uppladdningsbara batteriet inte kortsluts. Kortslutning av batteriet kan orsaka en stor elektrisk ström och överhettning. Det leder till brännskada eller skada på batteriet.
 9. Kasta inte batteriet i öppen eld. Om batteriet blir bränt kan det explodera.
 10. Så snart batteriets efterladdningstid blir för kort för verktygets praktiska användning, skall du föra eller skicka batteriet till återförsäljaren. Kasta inte bort det urladdade batteriet med sopor.
 11. Se till att inga föremål eller främmande ämnen hamnar i laddningsaggregatets ventilationshål. Isättning av metallföremål eller lättantändliga objekt i ventilationshålen kommer att resultera i elektriska överslag och skador på laddningsaggregatet.
 12. Långvarig användning utan uppehåll kan leda till överhettning av verktyget, vilket kan skada motorn och strömbrytaren. Ge därför verktyget lite tid att vila när höjlet blir för varmt.
 13. Se till att batteriet är ordentligt monterat. Om det är något löst kan det ramlas av och orsaka skada.
 14. Använd inte produkten om verktyget eller batteripolarna (batteriluckan) är deformerade. Att montera ett sådant batteri kan orsaka kortslutning vilket kan leda till rökutsläpp eller antändning.
 15. Håll verktygets anslutningar (batterilucka) fria från spån och damm.
 - Före användning, se till att spån och damm inte har ansamlats i området vid terminalerna.
 - Försök att undvika att spån eller damm på verktyget hamnar på batteriet under drift.

- När du avbryter drift eller efter användning, lämna inte verktyget i ett område där det kan utsättas för fallande spån eller damm. Detta kan orsaka kortslutning som kan leda till rökutveckling eller brand.
16. Använd alltid verktyget och batteriet vid temperaturer mellan -5°C och 40°C.

VARNING FÖR LITIJONBATTERI

För att förlänga livstiden är litiumjonbatteriet utrustat med en skyddsfunktion som stoppar utmatning.

I händelse av 1 till 3 som beskrivs nedan, vid användning av denna produkt, även om du trycker på knappen kan det hända att motorn stannar. Detta är inget fel utan ett resultat av skyddsfunktionen.

1. När kvarvarande batterikraft tar slut stannar motorn. I detta fall ladda omedelbart upp det.
2. Om verktyget är överbelastat kan motorn stanna. Om så händer släpp knappen på verktyget och ta åtgärda orsaken till överbelastningen. Du kan använda det igen när det svalnat.
3. Om batteriet överhettas under för hög belastning kan batteriet ta slut. Om detta händer, sluta använda batteriet och låt det svalna. Du kan använda det igen när det svalnat.

Vidare, var god beakta följande varningar och föreskrifter.

VARNING

För att förebygga läckage från batteri, värmeutveckling, rök, explosion och eldsvåda, var god beakta följande försiktighetsåtgärder.

1. Se till att damm och smuts inte samlas på batteriet.
- Vid arbete se till att damm och smuts inte faller på batteriet.
- Se till att eventuellt damm och smuts som faller på det elektriska verktyget vid arbete inte samlas på batteriet.
- Förvara inte batteri som inte används på en plats där de utsätts för damm och smuts.
- Innan förvaring av ett batteri avlägsna eventuellt damm och smuts som har fastnat på det och förvara det inte tillsammans med metallföremål (skruvar, spikar etc.).
2. Gör inte hål i batteri med skarpa föremål så som spik, slå med hammare, stampa på eller kasta föremål på eller utsätt batteriet för fysisk påfrestning.
3. Använd inte uppenbarligen skadat batteri eller batteri som är deformerat.
4. Använd inte batteri för andra syften än de som anges.
5. Om batteriladdningen inte lyckas avslutas trots att den angivna laddningstiden passerat, stoppa omedelbart vidare laddning.
6. Utsätt inte batteriet för höga temperaturer eller högt tryck så som i en mikrovågsugn, hårtork eller högttrycksbehållare.
7. Håll borta från eld så snart läckage eller illaluktande lukt uppträcks.
8. Använd inte på plats där stark statisk elektricitet skapas.
9. Om batteriet läcker, luktar illa, blir varmt, missfärgat eller missformerat eller på något sätt upplevs som onormalt vid användning, laddning eller förvaring, ta omedelbart bort det från verktyget eller batteriladdaren och sluta använda det.
10. Lägg inte batteriet i vätskor och se till att vätskor inte tränger in i det. Om en konduktiv vätska, exempelvis vatten, skulle komma in i batteriet kan det skadas och antändas eller explodera. Förvara batteriet på en sval, torr plats, borta från brännbara och lättantändliga föremål. Batteriet får inte utsättas för miljöer med frätande gas.
11. Utsätt inte indikeringspanelen för hårda stötar och skada det ej. Det kan leda till problem.

FÖRSIKTIGT

- Om vätska som läcker från batteriet kommer i ögonen gnid inte ögonen och skölj dem väl med friskt rent vatten från en kran och kontakta omedelbart medicinsk hjälp. Om inget görs kan vätskan orsaka ögonproblem.
- Om vätskan kommer i kontakt med din hud eller dina kläder, tvätta omedelbart väl med rent vatten så som från en kran. Det finns en chans att det kan orsaka hudirritation.
- Om du upptäcker rost, dålig lukt, överhettning, missfärgning, deformation och/eller andra ovanligheter när du använder batteriet för första gången använd det inte utan lämna tillbaka det till din återförsäljare eller handlare.

VARNING

Om ett främmande elektriskt ledande material kommer i kontakt med batteriets anslutningar, kan batteriet kortslutas och förorsaka brand. Vid förvaring av litiumjonbatterier, se till att följa nedanstående anvisningar.

- Placera inte ledande föremål som spikar och ledningar i stål eller koppar i förvaringsfacket.
- För att undvika kortslutning, montera batteriet i verktyget eller sätt på batteriskyddet vid förvaring för att dölja ventilatorn.

ANGÅENDE TRANSPORT AV LITIJONBATTERIER

lakta följande försiktighetsåtgärder när litiumjonbatterier transporteras.

VARNING

Meddela transportföretaget att ett paket innehåller ett litiumjonbatteri, informera företaget om dess uteffekt och följ transportföretagets instruktioner när transporten arrangeras.

- Litiumjonbatterier som överskrider en uteffekt på 100 Wh klassificeras som farligt gods och kommer att kräva en särskild behandlingsprocedur.
- För transport utomlands måste du uppfylla internationell lagstiftning samt destinationslandets regler och förordningar.

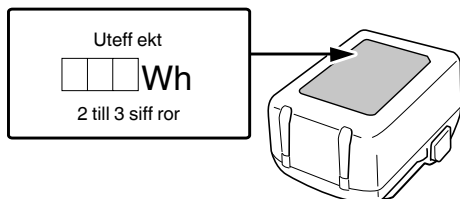





**DELARNAS NAMN (Bild 1 – Bild 10)**

①	Behållare	⑰	Spaltverktyg
②	Lås	⑱	Sugöppning
③	Flexibel slang	⑲	Axelremsöglå
④	Batteri	⑳	Typskylt
⑤	Batterilock	㉑	Spärr
⑥	Vred för batterilock	㉒	Signallampa
⑦	Strömbrytare	㉓	Krysspårskruvar
⑧	Bärhandtag	㉔	Damppåse
⑨	Munstycke	㉕	Filter
⑩	Knapp för filterrengöring "PressClean" (PC)	㉖	Filterhållare
⑪	Axelrem	㉗	Filterskruv
⑫	Teleskopstänger	㉘	Elektroder i rostfritt stål
⑬	Utblåsöppning	㉙	Indikator knapp för återstående batteri
⑭	Tillbehörsförvaring	⑳	Indikatorlampa för återstående batterinivå
⑮	Överdel	㉓	Displaypanel
⑯	Brett munstycke		







SYMBOLER**VARNING**

Nedan visas de symboler som används för maskinen. Se till att du förstår vad de betyder innan verktyget används.

	RP18DA/RP18DLA: Batteridrivna allsugare
	Användaren måste läsa bruksanvisningen för att minska risken för personskador.
	Gäller endast EU-länder Elektriska verktyg får inte kastas i hushållssoporna! Enligt direktivet 2012/19/EU som avser äldre elektrisk och elektronisk utrustning och dess tillämpning enligt nationell lagstiftning ska uttjänta elektriska verktyg sorteras separat och lämnas till miljövänlig återvinning.
	Likström
	Märkspänning
	Varning! Allsugaren kan innehålla farligt damm.
	Dammklass L (lätt). Allsugaren klarar att suga upp dammklass L. Följ ditt lands bestämmelser angående damm, arbetshälsa och säkerhet.
	Slå PÅ

	Nivå I (Eco): Medelhög sugeffekt
	Nivå II (Boost): Hög sugeffekt
	Slå AV
	Koppla loss batteriet
	Nivå II (Boost): Hög sugeffekt
	Nivå I (Eco): Medelhög sugeffekt
	VARNING

Batteri

	Lyser; Batteriets återstående energi är 75%.
	Lyser; Batteriets återstående energi är 50%–75%.
	Lyser; Batteriets återstående energi är 25%–50%.
	Lyser; Batteriets återstående energi är mindre än 25%.
	Blinkar ; Batteriet är nästan helt urladdat. Ladda batteriet så snart som möjligt.
	Blinkar ; Drift stoppad på grund av hög temperatur. Avlägsna batteriet från verktyget och låt det svalna helt.
	Blinkar ; Utmatningen avbruten på grund av fel eller funktionsfel. Det kan vara fel på batteriet så kontakta din återförsäljare.

TEKNISKA DATA

1. Motordrivet redskap

Artikel		Modell	RP18DA	RP18DLA
Märkspänning		18 V		
Motor		Likströmsmotor		
Dammklass		-	Klass L	
Filtertyp		HEPA	EPA	
Applicerings		Våt och torr typ		
Sugförmåga	Boost (II)	80 W	90 W	
	Eco (I)	35 W	40 W	
Drifttid	Boost (II)	26 min (BSL36B18)		
	Eco (I)	44,5 min (BSL36B18)		
Max. vakuump*1		11 kPa		
Max. vakuump*2		12 kPa		
Max. luftflöde*1		1,8 m ³ /min	1,9 m ³ /min	
Max. luftflöde*2		2,1 m ³ /min		
Flexibel slang	diameter	30 mm		
	längd	0,5–2,5 m		
Skyddsklass		IPX4		
Detaljer-tank		6 L		
Detaljer-torr		5,1 L		
Detaljer-våt		3,5 L		
Batteri tillgängligt för detta verktyg		Multivoltbatteri, BSL18-serien		
Mått (B x D x H)		210 mm x 330 mm x 393 mm		
Vikt*3		5,1 kg (BSL36B18)		

*1 vid slangen

*2 vid motorn

*3 Enligt EPTA-procedur 01/2014

2. Batteri (säljs separat)

Modell	Spänning	Batterikapacitet
BSL36B18	36 V / 18 V*	4,0 / 8,0 Ah*

* Verktöget växlar över automatiskt.

UPPACKNING

- Packa försiktigt upp elverktyget.
- Ta ut tillbehören från behållaren innan arbetet påbörjas.

STANDARDTILLBEHÖR

Förutom huvudenheten (1 enhet) innehåller paketet tillbehören listade på sidan 216.

Standardtillbehören kan ändras utan föregående meddelande.

ANVÄNDNINGSSOMRÅDEN

- Uppsugning av damm, fasta material, med undantag för material som är varmare än 60°C
- Uppsugning av vätskor

BATTERILADDNING(2) Angående temperaturer och laddningstid för batteriet (Se **Tabell 2**)

Ladda upp batteriet enligt de följande anvisningarna innan du använder ditt elektriska verktyg.

<UC18YFSL (säljs separat)>**1. Anslut laddarens nätkabel till uttaget.**

Kontrolllampan kommer att blinka i rött efter anslutning av nätkabel till laddaren. (Se **Tabell 1**)

2. Sätt i batteriet i laddaren.

Sätt i batteriet ordentligt i laddaren såsom visas i **Bild 3** (på sidan 2).

3. Laddning

Laddningen sätts igång efter batteriets isättning i laddaren. Signallampan lyser i rött.

När batteriet blir fullt laddad kommer signallampan att blinka röd. (Se **Tabell 1**)

(1) Signallampans indikationer

Signallampans indikationer visas i **Tabell 1**, i enlighet med statusen hos laddaren eller det laddningsbara batteriet.

Tabell 1: Signallampans indikationer

PÅ/AV i 0,5 sek intervall 	Före laddning *1 eller Laddningen fullbordad
Lyser ihållande 	Under pågående laddning
Lyser i 1 sek med intervaller på 0,5 sek 	Överhettad, standby *2
PÅ/AV i 0,1 sek intervall 	Går inte att ladda *3

ANMÄRKNING

*1 Om den röda lampan fortsätter att blinka även efter att laddaren anslutits, kontrollera att batteriet har satts in helt.

*2 Batteriet överhettat. Kan inte ladda.

Även om laddningen startar när batteriet har svalnat, trots att det är kvar på plats, rekommenderas det att ta ut batteriet och låta det svalna på en skuggad och välventilerad plats innan det laddas.

*3 Fel i batteriet eller laddaren

- Sätt i batteriet helt.
- Kontrollera att inget främmande material sitter fast på batterifästet eller polerna. Om det inte finns några främmande föremål är det troligt att det är fel på batteriet eller laddaren. Ta den till en auktoriserad serviceverkstad.

○ Om indikatorlampan inte blinkar rött trots att laddarsladden är ansluten till strömmen, indikerar detta att laddarens skyddskrets kan vara aktiverad.

Koppla bort sladd eller kontakt från strömmen och återanslut efter cirka 5 minuter. Om detta inte får indikatorlampan att blinka rött, lämna in laddaren till HiKOKI:s auktoriserade servicecenter.

○ När batteriladdaren har använts kontinuerligt kommer batteriladdaren att bli varm, och kan komma att bli orsak till fel. När en laddning är klar låt laddaren vila i 5 minuter innan nästa laddning.

Tabell 2

Modell	UC18YFSL	
Typ av batteri	Li-ion	
Laddningsspänning	14,4–18 V	
Temperaturer vid vilka batterierna kan laddas	0°C–50°C	
Laddningstid för batterikapacitet ca. (vid 20°C)	1,5 Ah	22 min
	2,0 Ah	30 min
	2,5 Ah	35 min
	3,0 Ah	45 min
	4,0 Ah	60 min
	5,0 Ah	75 min
Laddningstid för multivoltsbatteriet s kapacitet ca. (vid 20°C)	1,5 Ah (x 2 enheter)	45 min
	2,5 Ah (x 2 enheter)	75 min
	4,0 Ah (x 2 enheter)	120 min
Antal battericeller	4–10	
Vikt	0,5 kg	

ANMÄRKNING

○ Laddningstiden kan variera enligt omgivningstemperaturen och nätspänningen.

○ Om laddningen tar lång tid

- Laddningen tar längre tid vid extremt låga omgivningstemperaturer. Ladda batteriet på en varm plats (t.ex. inomhus).

- Blockera inte luftöppningen. Annars kommer insidan att överhettas, vilket försämrar laddningens prestanda.

- Om kylfläkten inte fungerar, kontakta ett auktoriserat HiKOKI-servicecenter för reparation.

4. Dra ut laddarens nätkabel ur nätuttaget.**5. Fatta ett stadigt tag i laddaren och dra ut batteriet ur laddaren.****ANMÄRKNING**

Kom ihåg att dra ut batteriet ur laddaren efter användning och att spara det.

Angående elektrisk urladdning i händelse av nya batterier, etc.

Eftersom den inre kemiska substansen i nya batterier och batterier som inte har använts under en längre tid inte är aktiverad, kan den elektriska urladdningen vara låg när de används den första och andra gången. Detta är ett tillfälligt fenomen, och den normala tiden som krävs för att ladda kommer att återställas genom att ladda batterierna 2–3 gånger.

Hur man får batterierna att räcka längre.

- (1) Ladda batterierna innan de har blivit helt urladdade. När du känner att verktygets effekt minskar, sluta använda verktyget och ladda dess batteri. Om du fortsätter att använda verktyget och laddar ur den elektriska strömmen, kan batteriet skadas och dess livslängd förkortas.
- (2) Undvik att ladda vid höga temperaturer. Ett uppladdningsbart batteri är varmt direkt efter användning. Om ett sådant batteri laddas omedelbart efter användning försämras dess inre kemiska substans, och batteriets livslängd förkortas. Låt batteriet vara och ladda det efter att det har svalnat ett tag.

MONTERING OCH ANVÄNDNING

Åtgärd	Bild	Sida
Borttagning och isättning av batteri	2	2
Laddning	3	2
Indikeringslampa för kvarvarande batteri	10	4
Val av tillbehör	—	217

FÖRE ANVÄNDNING

VARNING

Var noga med att stänga av strömbrytaren och koppla loss batteriet.

1 Montera tillbehörsförvaringen (Bild 4)

Fästet och de två krysspårskruvorna finns i behållaren.

Sätt fast fästet på dammsugarhöljet med skruvarna.

2 Använd en dammpåse (Bild 5)

- (1) Stäng av enheten och öppna låsen.

Ta bort enhetens överdel från behållaren.

- (2) Sätt i en dammpåse i behållaren.

Sätt tillbaka enhetens överdel och stäng låsen.

Ta bort dammpåsen innan våtsugning.

3 Axelrem (Bild 6)

Haka vid behov fast axelremmen i båda öglorna på enhetens högra och vänstra sida. Justera axelremmen till önskad längd.

Transport:

VARNING

Enheten får endast bäras med den medföljande axelremmen.

Enheten får INTE bäras med axelremmen runt halsen.

ENHETEN

1 Start och stopp (Bild 7)

Använd strömbrytaren för att slå enheten på/av.

Steg II: Hög sugeffekt

- rekommenderas för profilerade ytor som mattor

Steg I: Medelhög sugeffekt

- rekommenderas för släta ytor

Steg 0: Från

2 PressClean (Bild 8)

Använd ett starkt luftflöde för att rengöra filtret:

Ställ stömbrytaren i läge II, täck över munstycket eller sugöppningen med ena handen och tryck på knappen flera gånger (minst 3 gånger).

Användning

1 Enheten är lämplig för torr- och våtdammsugning

Enheten får inte slås på om inte filtret sitter på plats.

Våtdammsugning

- Ta bort dammpåsen innan våtsugning.

- Enheten stängs av automatiskt när högsta vattennivå nås.

VARNING

Enheten stängs inte av om behållaren är full med icke-ledande vätskor (såsom emulsionsborrningsvätskor, oljor eller smörjmedel).

Håll hela tiden ett öga på fyllnadsnivån, och töm behållaren med det samma när den börjar bli full.

FÖRSIKTIGT

- När vatten sugs upp snabbt kan en mindre mängd sugas upp än om detta sker långsamt.

- Filtret blir vått vid uppsugning av vatten. Se till att det finns tillräckligt med tid för att filtret ska hinna torka och att alla delar är helt torra innan du använder maskinen för tordammsugning.

- Om vattenfränslagningen inte fungerar och vätska sugs in i motor så att vatten tränger ut ur maskinen ska du stoppa maskinen. Låt maskinen torka ordentligt.

Efter våtsugning: Rengör filtret efter att det torkats helt med hjälp av filterrengöringselementet. Om elektroderna i rostfritt stål är nedsmutsade ska de rengöras med en stålborste. Rengör behållaren med en fuktig trasa och torka torrt den.

Tordammsugning

Dammsug som vanligt endast när filtret, enheten och eventuella tillbehör är torra. Om den är fuktig kan dammet fastna och sätta igen filtret.

Du rekommenderas använda dammpåsar för tordammsugning.

Använda som en blåsmaskin

Använd med slangen ansluten till utblåsöppningen.

2 Transport

Förvara slangen på dammsugarhöljet.

Överdelen måste spännas fast på behållaren och ha god tätning – kontrollera att låsen är ordentligt stängda.

Ställ strömbrytaren i läge "0". (Bild 7)

3 Användning av tillbehör

Vid användning av de breda munstyckena och/eller röret, rekommenderas du att montera munstycket mellan den flexibla slangen och det breda munstycket/teleskopstängerna som används.

Rengöring

1 Allmänna rengöringsanvisningar

Slå från maskinen och ta ut batteripaketet.

VARNING

Rengör behållaren och tillbehören med vatten. Torka av överdelen med en fuktig trasa.

Rengör behållaren och tillbehören med vatten. Torka av överdelen med en fuktig trasa.

FÖRSIKTIGT

Enheten innehåller hälsovådligt damm. Tömning och underhållsarbete (inklusive kassering av dammupsamlingsbehållare) får endast utföras av en utbildad tekniker som använder lämplig skyddsklädsel och skyddsutrustning.

Tömning av behållaren**VARNING**

För dammklass L endast tillåtet vid damm med arbetsplatsgränsvärde > 1mg/m³.

- (1) Ställ strömbrytaren i läge "0".
- (2) Ta loss batteriet.
- (3) Öppna låsen. Ta bort enhetens överdel från behållaren.
- (4) Töm behållaren.

Kassera damppåsen

- (1) Ställ strömbrytaren i läge "0".
- (2) Ta loss batteriet.
- (3) Öppna låsen. Ta bort enhetens överdel från behållaren.
- (4) Ta försiktigt ut damppåsen.
- (5) Var försiktig vid hantering eller bortskaffande av damm!
- (6) Avfallshanterar uppsugat material som lagen föreskriver.

Rengör filtret med hjälp av PressClean (Bild 8)

- Rengör filtret enligt "2 PressClean" i avsnittet "ENHETEN"

Rengör filtret för hand (Bild 9)

- Ta bort filtret enligt "2. Byta filter" i avsnittet "UNDERHÅLL OCH INSPEKTION".
- Knacka lite grann på filtret för att skaka loss eventuellt damm som har fastnat på det. Vid stark igensättning kan man rengöra filtret med vatten och en mjuk borste. Låt det sedan torka.

UNDERHÅLL OCH INSPEKTION**VARNING**

- Stäng av strömbrytaren och ta loss batteriet före inspektion och underhåll.
- Arbeta inte med våta händer. Det kan orsaka elektrisk stöt eller fel.

1. Allmänna instruktioner

Rengör enheten (se "RENGÖRING").

VARNING

För underhåll som utförs av användaren måste allsugaren tas isär, rengöras och underhållas, i den utsträckning som är möjlig, utan att underhållspersonal eller andra personer utsätts för fara.

Förebyggande åtgärder

Lämpliga förebyggande åtgärder inkluderar: rengöra enheten före demontering, tillhandahålla lokal filtererad forcerad ventilation där allsugaren demonteras, rengöra underhållsområdet samt tillhandahålla lämpliga personliga skyddskläder och utrustning.

När du gör underhåll eller reparationer ska alla kontaminerade delar som inte går att rengöra tillräckligt hanteras som avfall. Den här typen av komponenter måste bortskaffas i ogenomtårliga påsar i överensstämmelse med de gällande bestämmelserna om hantering av den här typen av avfall.

2. Byta filtret

- (1) Rengör filtret igen innan det byts ("2 PressClean" i "ENHETEN")
- (2) Ställ strömbrytaren i läge "0".
Ta loss batteriet.
- (3) Öppna låsen. Ta bort enhetens överdel från behållaren.
- (4) Skruva loss skruvarna på överdelens undersida (se **Bild 9**) så att filtret och filterfästet kan tas loss.
- (5) Lägg omedelbart det borttagna filtret i en dammtät plastpåse och kassera det enligt lokala föreskrifter.
- (6) Sätt ett nytt filter i filterhållaren och använd skruven för att montera det i dammsugaren igen.

3. Knotroll av skruvförband

Kontrollera alla monteringskruvar med jämna mellanrum och kontrollera att de är ordentligt fastdragna. Om någon av skruvarna skulle lossa, dra omedelbart åt dem. Om du inte gör det kan det leda till allvarlig fara.

4. Motorns underhåll

Motorns lindning kan sägas utgöra maskinens hjärta. Var mycket försiktig så att lindningen inte kommer till skada och/eller utsätts för olja eller vatten.

5. Inspektion av terminaler (verktyg och batteri)

Kontrollera att spån och damm inte har ansamlats på terminalerna.

Kontrollera ibland före, under och efter operationen.

FÖRSIKTIGT

Ta bort eventuella spån eller damm som kan ha ansamlats på terminalerna.

Underlåtenhet att göra detta kan leda till funktionsstörning.

6. Kontrollera smuts

Smuts kan avlägsnas med en mjuk trasa eller en trasa fuktad i tvålatten. Använd inte blekmedel, klor, bensin eller tinner då de kan skada plasten.

7. Förvaring

Förvara elverktyget och batteriet på ett ställe där temperaturen inte överstiger 40°C och utom räckhåll för barn.

ANMÄRKNING

Förvaring av litiumjonbatterier.

Se till att litiumjonbatterier är fulladdade innan de förvaras.

En längre tids förvaring (3 månader eller mer) av batterier med en låg laddningsnivå kan leda till försämrad prestanda, väsentligt minskad användningstid för batterierna eller att batterierna inte kan hålla laddningen. Men väsentligt minskad användningstid för batterier kan återställas genom upprepad laddning och användning av batterierna två till fem gånger.

Om batteriernas användningstid förblir extremt kort även efter upprepad laddning och användning, anse att batterierna är slut och köp nya batterier.

FÖRSIKTIGT

Vid användning och underhåll av elverktyg måste de säkerhetsbestämmelser och standarder som gäller i respektive land iakttas.

Viktigt meddelande för batterier till HiKOKI batteridrivna elektriska verktyg

Använd alltid anvisade originalbatterier. Vi kan inte garantera säkerheten och prestanda för våra batteridrivna elektriska verktyg som används med andra batterier än de vi anvisat eller när batterier har tagits isär och modifierats (så som isärtagning och utbyte av celler eller andra inre delar).

GARANTI

Vi garanterar HiKOKI Elektriska verktyg i enlighet med lagstadgade/landsspecifika bestämmelser. Denna garanti täcker inte defekter eller skada på grund av felaktig användning, missbruk eller normal förslitning. Vid reklamation, var god att skicka det elektriska verktyget, ej isärtaget, med GARANTIBEVIS som hittas i slutet på denna instruktion, till en auktoriserad HiKOKI serviceverkstad.

Information angående buller och vibrationer

Uppmätta värden har bestämts enligt EN60335-2-69 och fastställts i enlighet med ISO 4871.

A-vägd ljudeffektnivå: 84 dB (A)

A-vägd ljudtrycksnivå: 73 dB (A)

Osäkerhet K: 2 dB (A).

Använd hörselskydd.

ANMÄRKNING

Beroende på HiKOKIs kontinuerliga forsknings- och utvecklingsarbete, förbehåller HiKOKI rätten till ändringar av tekniska data utan föregående meddelande.

Felåtgärder

Avtagande sugeffekt:

Observera anvisningarna i RENGÖRING.

- Är filtret smutsigt? - rengör.
- Är dammpåsen full? - byt ut den.
- Är behållaren full? - töm den.
- Igentäppt munstycke, rör eller slang? - rengör.
- Är batteriet svagt? - Ladda/byt ut batteriet.

Maskinen går inte igång:

- Är batteriet helt urladdat? - Ladda/byt ut batteriet.
- Vattennivådetektering aktiv - töm behållare, ställ strömbrytaren på "0" och starta om dammsugaren på nivå "I" eller "II".

Det sipprar ut partiklar vid utloppet:

- Är filtret defekt? - Kontrollera filtret och byt det vid behov ("2. Byte av filter" i avsnittet "UNDERHÅLL OCH INSPEKTION").

Enheten har stängt av sig själv:

Orsak och åtgärd:

- Batteriet är nästan helt urladdat: (Elektroniken förhindrar att batteriet laddas ur helt för att undvika skador). Om kapacitetsindikatorn blinkar efter att du har tryckt på batteriknappen för att visa batterikapaciteten, är batteriet nästan helt urladdat och måste laddas.
- Batteriet är inte korrekt isatt: Kontrollera och korrigera.
- Långvarig, kontinuerlig överbelastning av enheten kommer att aktivera överhettningsskyddet. Låt enheten eller batteriet svalna.
- Vattennivådetektering aktiv -töm behållare, ställ strömbrytaren på "0" och starta om dammsugaren på nivå "I" eller "II".

APPARATETS FORMÅL

Udsugninger er egnet til støvsugning af støv, faste materialer med undtagelse af materialer, der er varmere end 60 °C.

Udsugninger er egnet til opsugning af væsker.

Denne maskine er ikke beregnet til at blive anvendt af personer (herunder børn) med nedsatte fysiske, sensoriske eller mentale evner eller mangel på erfaring og viden. Overhold de landespecifikke forskrifter, samt angivelserne fra fabrikanten af materialet.

Dette produkt er beregnet til erhvervsmæssig brug, for eksempel i hoteller, skoler, sygehuse, fabrikker, butikker og kontorer.

Der må ikke opsuges asbestholdigt støv.

Der må ikke opsuges brændbart støv.

Der må ikke opsuges brændbare eller eksplosive opløsningsmidler, gods, der er vædet med opløsningsmiddel, eksplosionsfarligt støv, fortyndingsmiddel hhv. gods, der er varmere end 60°C.

Eksplodings- og brandfare! Maskinen må ikke bruges i nærheden af antændelige gasser og stoffer.

For skader på grund af anvendelse til andre formål end de tiltænkte er brugeren alene ansvarlig.



Generelt anerkendte forskrifter om ulykkesforebyggelse og vedlagte sikkerhedsanvisninger skal overholdes.





Udsugninger egner sig til adskillelse af tørt, ikke-brændbart støv, træstøv og småfarligt støv med grænseværdier for arbejdsplads på > 1 mg/m³.

HEPA FILTER Udsugninger egner sig til adskillelse af tørt, ikke-brændbart støv og træstøv. Den samlede partikelvirkningsgrad af HEPA-filteret er 99,95 %.

GENERELLE SIKKERHEDSANVISNINGER

-  Læs sikkerhedsanvisningerne og brugsanvisningen godt og grundigt igennem, før De tager maskinen i brug. Gem alle medfølgende dokumenter, og lad dem følge med, hvis De engang giver maskinen videre til andre personer.
-  Før brug skal brugerne instrueres og oplæres i brug af maskinen og de stoffer, som maskinen skal bruges til samt informeres om sikker bortskaffelse af det opsamlede materiale.
-  Af hensyn til din egen sikkerhed og for beskyttelse af udsugninger skal du være opmærksom på alle de dele af teksten, der er markeret med dette symbol!
- Lad aldrig børn bruge maskinen. Børn skal være under opsyn for at sikre, at de ikke leger med maskinen.
- FORSIGTIG** Brug kun tilbehør, der følger med maskinen eller tilbehør, der er beskrevet i brugsanvisningen. Anvendelse af andet tilbehør kan påvirke sikkerheden.
- Der må ikke udføres andet arbejde end beskrevet her.
- Vi fraskriver os ethvert ansvar for skader, der måtte opstå som følge af, at maskinen ikke anvendes efter sit formål, betjenes forkert eller ikke repareres korrekt.
- Maskiner og tilbehør må ikke anvendes, hvis:
 - Maskinen har tydelige skader (revner/brud),
 - Batteriet er defekt
 - Der er mistanke om en usynlig defekt (efter et fald).
- Apparatet må kun anvendes med lukket batteripakkedæksel. Hold batteridækslet lukket, selv når batteriet ikke er sat i. Når du har lukket batteridækslet, skal du kontrollere, at låsemekanismen på dækslet er i indgreb.
- Ret ikke mundstykket, slangen eller røret mod mennesker eller dyr.
- Træd eller sid aldrig på maskinen.

Dansk

10. Udlæg altid slangen således, at der ikke er fare for at man snubler over den.
11. Efterlad aldrig maskinen uden opsyn.
12. Udsugninger må ikke anvendes eller opbevares udenfor.
13. VIGTIGT - Denne maskine må kun anvendes eller opbevares indendørs.
14. Syre, acetone og opløsningsmidler kan ætse maskinens dele.
15.  Før der udføres servicearbejde, rengøring og efter hver brug skal du slukke for maskinen og trække batteriet ud.
16. Damp- og højtryksrensere må ikke anvendes til rengøring af udsugninger.
17. Enheden kan kontamineres af mug, hvis den ikke rengøres i længere tid, især hvis den anvendes i områder, hvor der forarbejdes fødevarer: Rengør og desinficér altid udsugninger lige efter brug.
18. Åbn aldrig maskinen udenfor i regn- eller tordenvejr.
19. Benyt ikke apparatet ved lave (-5°C) eller meget høje (>math>40^{\circ}\text{C}</math>) temperaturer.
20. Maskinen må ikke anvendes i eksplosionsfarlige rum.
21. Sørg for, at udsugninger er stabile.
22. Der skal være en tilstrækkelig luftudskiftning L i rummet, hvis den udsugede luft tilbageføres til rummet. Overhold de nationale bestemmelser.
23. **FORSIGTIG**
Denne maskine indeholder sundhedsskadeligt støv. Tømning og vedligeholdelse, inklusive bortskaffelse af støvbeholderen, må kun udføres af fagfolk, som bruger egnede værnemidler.
24.  **ADVARSEL**
om generel fare!
25. **FORSIGTIG**
Brug ikke maskinen uden at have læst brugsanvisningen!
26. **ADVARSEL**
Personalet, der anvender den, skal have fået passende instruktion om, hvordan disse udsugninger bruges.
27. **ADVARSEL**
Hvis der siver skum eller væske ud af maskinen, skal du slukke den med det samme.
28. **FORSIGTIG**
Elektroderne skal rengøres jævnlige og kontrolleres for tegn på beskadigelser.
29. Maskinen er egnet til opsugning af let sundhedsfarlige stoffer. Maskinen er ikke egnet til reduktion af træstøv i indåndingsluften.
30. Støv fra materialer såsom blyholdig maling, visse træsorter, mineraler og metal kan være sundhedsskadeligt. Berøring eller indånding af dette støv kan fremkalde allergiske reaktioner og/eller luftvejssygdomme hos brugeren eller personer, der opholder sig i nærheden. Nogle støvpartikler såsom egeeller bøgtræstøv anses for at være kræftfremkaldende, især i forbindelse med tilsætningsstoffer til træbehandling (chromat, træbeskyttelsesmiddel).

Opslagsskilt for maskiner med støvklasse L:



Opslagsskilt for maskiner med filter monteret fra HEPA-filtre:

HEPA FILTER

FORHOLDSREGLER FOR BRUG AF AKKU-UDSUGNINGER

De forholdsregler, som er de samme for udsugninger, er blevet beskrevet. For udsugninger skal du overholde de videre forholdsregler, som er beskrevet herunder:

ADVARSEL

1. Sørg for at apparatet ikke opsluger følgende:

- Gnister der opstår under slibning eller skæring af metal.
 - Meget varme ting som fx en tændt cigaret.
 - Brandfarlige stoffer (benzin, fortynder, rensebenzin, petroleum, maling m.v.), sprængfarlige stoffer (nitroglycerin m.v.), brændbare stoffer (aluminium, zink, magnesium, titanium, rød fosfor, gul fosfor, celluloid m.v.)
 - Skarpe ting som fx søn og en barberkniv.
 - Træspåner, metal, sten, snor m.v.
 - Materialer der størkner som fx cementpulver og toner, og fint ledende støv som fx metalpulver og kulpulver.
 - Skummende væsker som fx olie, kogende vand, kemiske væsker og rensningsmidler. Væsker som fx vand og olie. Kan forårsage brand eller personskader.
2. Anvend ikke maskinen, når dens sugeåbning eller blæserport er blokeret. Det kan få motortemperaturen til at stige unormalt meget og forårsage problemer som fx deformation af dele eller sammenbrænding af motor.
3. Du skal ikke vælte apparatet eller anvende det, mens det ligger på siden. Det kan forårsage elektrisk stød eller fejlfunktioner.
4. Oplad altid batteriet ved en temperatur på 0°C–40°C. Temperaturer på under 0°C resulterer i overopladning, hvilket er farligt. Batteriet kan ikke oplades ved en temperatur på over 40°C. Den mest egnede temperatur for opladning ligger på 20°C–25°C.
5. Anvend ikke opladeren kontinuerligt. Når en opladning er fuldført, skal du lade opladeren ligge i omtrent 15 minutter, før du oplader næste batteri.
6. Undgå, at fremmedlegemer trænger ind i hullet til tilslutning af det genopladelige batteri.
7. Skil aldrig det genopladelige batteri eller opladeren ad.
8. Kortslut aldrig det genopladelige batteri. Kortslutning af batteriet forårsager en stor elektrisk strømning og overophedning. Det medfører forbrændinger eller beskadigelse af batteriet.
9. Bortskaf ikke batteriet ved at kaste det på et bål. Hvis batteriet brændes, kan det eksplodere.
10. Når batteriet har nået slutningen af sin levetid, skal du levere det tilbage til den forretning, hvor du købte det. Bortskaf ikke det afladede batteri.
11. Skil aldrig det genopladelige batteri eller opladeren ad. Hvis metalgenstande eller brændbare stoffer kommer ind i opladerens ventilationsåbninger, kan det give elektriske stød eller odelægge opladeren.
12. Hvis sagen anvendes uafbrudt, er der risiko for, at den bliver for varm, hvilket kan føre til skade på motoren og kontakten. Derfor skal du lade værktøjet få en pause, når kabinettet bliver varmt.

13. Sørg for at batteriet er installeret ordentligt. Hvis det er for løst, kan det falde af og forårsage en ulykke.
14. Anvend ikke produktet, hvis værktøjet eller batteriets terminaler (batterifatning) er deformet. Installation af batteriet kan forårsage en kortslutning, der kan resultere i røgudvikling eller antændelse.
15. Hold værktøjets terminaler (batterifatning) fri for spåner og støv.
- Inden brug skal du sørge for, at spåner og støv ikke har samlet sig i området omkring polerne.
 - Under drift skal du forsøge at undgå, at støv og spåner på værktøjet falder ned på batteriet.
 - Når du stopper drift eller efter brug må du ikke efterlade værktøjet i et område, hvor det kan udsættes for spåner eller støv, der falder ned. Hvis du gør det, kan det forårsage en kortslutning, der kan resultere i røgudvikling eller antændelse.
16. Anvend altid værktøjet og batteriet ved temperaturer på mellem -5°C og 40°C.

FORHOLDSREGEL OM LITHIUM-ION-BATTERIET

For at forlænge levetiden er lithium-ion-batteriet udstyret med en beskyttelsesfunktion, der kan stoppe strømudladningen. Hvis situation 1 til 3, der er beskrevet nedenunder, skulle opstå under brug af dette produkt, stopper motoren muligvis, selv om du trykker på kontakten. Dette er ikke selve problemet, men resultatet af beskyttelsesfunktionen.

1. Motoren stopper, hvis der ikke længere er tilstrækkelig med strøm på batteriet. Hvis dette skulle ske, skal du straks lade batteriet op.
2. Hvis værktøjet er overbelastet, stopper motoren muligvis. Hvis dette skulle ske, skal du fjerne værktøjets kontakt og fjerne årsagerne til overbelastningen. Efter at du har gjort det, kan du anvende værktøjet igen.
3. Hvis batteriet overophedes pga. overbelastning, holder batteriet op med at levere strøm. I tilfælde heraf skal du indstille brugen af batteriet og lade det køle af. Efter at du har gjort det, kan du anvende værktøjet igen.

Vær desuden opmærksom på følgende advarsler og forholdsregler.

ADVARSEL

For på forhånd at forhindre enhver form for batterilækage, varmeudvikling, røgudvikling, eksplosion og antændelse, skal du sørge for at være opmærksom på følgende sikkerhedsforanstaltninger.

1. Sørg for, at spåner og støv ikke samler sig på batteriet.
 - Under arbejdet skal du sørge for, at der ikke falder spåner og støv ned på batteriet.
 - Sørg for, at eventuelle spåner og støv, der falder ned på det elektriske værktøj under arbejdet, ikke samler sig på batteriet.
 - Opbevar ikke et ubrugt batteri på et sted, der udsættes for spåner og støv.
 - Før du lægger et batteri til opbevaring, skal du fjerne eventuelle spåner og støv, der sidder fast på det, og ikke opbevare det sammen med andre metalobjekter (skruer, søm, osv.).
2. Undlad at punktere batteriet med et skarpt objekt som fx et søm, slå på det med en hammer, træde på det, kaste med det eller udsætte batteriet for voldsomme stød.
 3. Undlad at anvende et tydeligt beskadiget eller deformt batteri.
 4. Undlad at anvende batteriet til andre formål end dem, der er angivet.
 5. Hvis batteriet ikke oplades helt, selv efter at den angivne opladetid er gået, skal du øjeblikkeligt stoppe yderligere opladning.

Dansk

- Undlad at anbringe eller udsætte batteriet for høje temperaturer eller høje tryk som fx inde i en mikroovn, et tørreapparat eller en beholder med højt tryk.
- Hold det øjeblikkeligt væk fra åben ild, hvis der opdages en lækage eller ubehagelig lugt.
- Undlad at anvende det på et sted hvor der udvikles kraftig statisk elektricitet.
- Hvis der opstår batterilækage, ubehagelig lugt, hvis der udvikles varme, batteriet er misfarvet eller deformt eller på nogen anden måde forekommer unormalt under brug, opladning eller opbevaring, skal du øjeblikkeligt fjerne det fra udstyret eller batteriopladeren og indstille brugen.
- Nedsænk ikke batteriet i væsker, og lad ikke væsker trænge ind. Indtrængen af ledende væske, som f.eks. vand, kan medføre beskadigelse og forårsage brand eller eksplosion. Opbevar batteriet på et køligt, tørt sted, væk fra brændbart materiale. Områder med ætsende gas skal undgås.
- Undgå at udsætte kontaktpanelet for stød eller brud. Det kan føre til problemer.

FORSIGTIG

- Hvis du får væske, der er lækket fra batteriet, i øjnene, må du ikke gnide i øjnene, men vaske dem godt med rent vand som fx vand fra vandhanen og straks kontakte en læge.
Hvis det ikke behandles, kan væsken forårsage problemer med øjnene.
- Hvis du får væske på huden eller tøjet, skal du øjeblikkeligt vaske det af med rigeligt rent vand som fx vand fra hanen.
Det er muligt, at det kan give hudirritation.
- Hvis du opdager rust, ubehagelig lugt, misfarvning, deformation og/eller andre uregelmæssigheder, når du anvender batteriet for første gang, skal du undlade at anvende det og returnere det til din leverandør eller forhandler.

ADVARSEL

Hvis der trænger et elektrisk ledende fremmedlegeme ind i terminalen på lithium-ion-batteriet, kan batteriet kortsluttes, hvilket kan medføre brand. Ved opbevaring af lithium-ion-batteriet skal du sørge for at overholde reglerne for følgende indhold.

- Placér ikke elektrisk ledende snavs, som og ledninger som jern- og kobberledning i opbevaringskassen.
- For at hindre kortslutning skal du sætte batteriet i værktøjet og sætte batteridækslet sikkert på for opbevaring, indtil du ikke længere kan se ventilatoren.

VEDRØRENDE TRANSPORT AF LITHIUM-ION-BATTERI

Ved transport af lithium-ion-batteri bedes du overholde følgende forholdsregler.

ADVARSEL

Giv transportfirmaet besked om, at pakken indeholder et lithium-ion-batteri, informér firmaet om batteriets udgangseffekt, og følg transportfirmaets instruktioner, når du arrangerer transport.

- Lithium-ion-batterier, der overstiger en udgangseffekt på 100 Wh, betragtes som værende i fragtklassificeringen farligt gods og kræver særlige anvendelsesprocedurer.
- Ved transport til udlandet skal du overholde international lovgivning samt regler og bestemmelser i det land, der transporteres til.

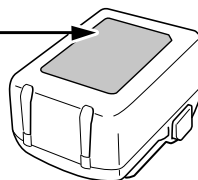
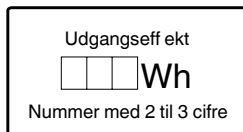

















BETEGNELSER FOR DELE (Fig. 1 – Fig. 10)

①	Tank	⑮	Overdel
②	Klemme	⑯	Bredt mundstykke
③	Fleksibel slange	⑰	Spalteværktøj
④	Batteri	⑱	Sugeåbning
⑤	Batteridæksel	⑲	Øje til fastgørelse af skulderrem
⑥	Knop til batteridæksel	⑳	Navneplade
⑦	Afbryder	㉑	Lås
⑧	Bæregreb	㉒	Kontrollampe
⑨	Dyse	㉓	Philips hovedskruer
⑩	Tast til filterafrensning "PressClean" (PC)	㉔	Støvpose
⑪	Skulderrem	㉕	Filter
⑫	Forlængerstænger	㉖	Filterholder
⑬	Blæseport	㉗	Filterskrue
⑭	Opbevaring af tilbehør	㉘	Elektroder af rustfrit stål
㉙	Indikatorkontakt for resterende batteri	㉚	Skærmpanel
㉛	Indikatorlampe for resterende batteri		







SYMBOLER

ADVARSEL

Det følgende viser symboler, som anvendes for maskinen. Vær sikker på, at du forstår deres betydning, inden du begynder at bruge maskinen.

	RP18DA/RP18DLA: Akku-udsugninger
 	Brugeren skal læse betjeningsvejledningen for at mindske risikoen for skader.
	Kun for EU-lande Elektrisk værktøj må ikke bortskaffes som almindeligt husholdningsaffald! I henhold til det europæiske direktiv 2012/19/EU om bortskaffelse af elektrisk og elektronisk udstyr og gældende national lovgivning skal brugt elværktøj indsamles separat og bortskaffes på en måde, der skåner miljøet mest muligt.
	Jævnstrøm
	Nominal spænding
	ADVARSEL! Udsugninger kan indeholde farligt støv.
	Støvklasser L (let). Udsugningerne er i stand til at opsamle støv af klasse L. Følg dit lands bestemmelser vedrørende støv og arbejdsmiljø.
	Slå boremaskine TIL
	Niveau I (Øko): Middel sugekraft
	Niveau II (Boost): Stor sugekraft
	Slå boremaskine FRA
	Kobl batteriet fra
	Niveau II (Boost): Stor sugekraft
	Niveau I (Øko): Middel sugekraft
	ADVARSEL

Batteri

	Lyser; Batteriet har over 75% af sin effekt tilbage.
	Lyser; Batteriet har omkring 50%–75% af sin effekt tilbage.
	Lyser; Batteriet har omkring 25%–50% af sin effekt tilbage.
	Lyser; Batteriet har mindre end 25% af sin effekt tilbage.
	Blinker; Batteriet er næsten tomt. Genoplad batteriet snarest muligt.
	Blinker; Udledning sat i bero på grund af høj temperatur. Fjern batteriet fra værktøjet, og lad det køle helt af.
	Blinker; Udledning sat i bero på grund af fejl eller funktionsfejl. Problemet kan være batteriet, så henvend dig til din forhandler.

STANDARDTILBEHØR

Udover hovedenheden (1 enhed) indeholder pakken det tilbehør, der er opstillet på side 216.

Der forbeholdes ret til ændringer i standardtilbehør uden varsel.

ANVENDELSE

- Støvsugning af støv, faste materialer med undtagelse af materiale, der er varmere end 60°C
- Opsugning af væsker

- (2) Vedrørende batteriets temperaturer og opladningstid.
(Se **Tabel 2**)

Tabel 2

Model	UC18YFSL	
Batteritype	Li-ion	
Opladningsspænding	14,4–18 V	
Temperaturer, hvor batteriet kan genoplades	0°C–50°C	
Opladningstid for batterikapacitet ca. (ved 20°C)	1,5 Ah	22 min
	2,0 Ah	30 min
	2,5 Ah	35 min
	3,0 Ah	45 min
	4,0 Ah	60 min
	5,0 Ah	75 min
Opladningstid for multispændingsbatteriets kapacitet ca. (ved 20°C)	1,5 Ah (× 2 enheder)	45 min
	2,5 Ah (× 2 enheder)	75 min
	4,0 Ah (× 2 enheder)	120 min
Antal battericeller	4–10	
Vægt	0,5 kg	

BEMÆRK

- Genopladningstiden kan variere alt efter den omgivende temperatur og strømkildens spænding.
 - Hvis opladningen tager lang tid
 - Opladningen tager længere tid ved meget lave omgivende temperaturer. Oplad batteriet på et varmt sted (såsom indendørs).
 - Blokér ikke udluftningen. Ellers overopheder opladeren indeni, og dens ydeevne reduceres.
 - Hvis køleventilatoren ikke virker, skal du kontakte et autoriseret HiKOKI-servicecenter for reparation.
- 4. Tag opladerens netkabel ud af kontakten.**
5. Hold godt fat om opladeren, og træk batteriet ud.

BEMÆRK

Sørg for at trække batteriet ud af opladeren efter brug, og opbevar det derefter.

Vedrørende elektrisk udladning i tilfælde af nye batterier osv.

Idet den kemiske substans inde i nye batterier samt batterier, der ikke har været anvendt i længere tid, ikke er aktiveret, kan den elektriske udladning være lav ved brug af batterierne første og anden gang. Dette er et midlertidigt fænomen, og den tid, der normalt er påkrævet til genopladning, gendannes ved at genoplade batterierne 2–3 gange.

Sådan forlænger du batteriernes ydeevne.

- (1) Genoplad batterierne, før de aflades helt. Når du synes, at strømmen til værktøjet bliver svagere, skal du indstille brugen af værktøjet og genoplade dets batteri. Hvis du bliver ved med at anvende værktøjet og udtømme den elektriske strøm, kan du beskadige batteriet, og dets levetid forkortes.
- (2) Undgå genopladning ved høje temperaturer. Et genopladeligt batteri er varmt umiddelbart efter brug. Hvis et sådant batteri genoplades straks efter brug,

førringes den kemiske substans inde i batteriet, og batteriets levetid forkortes. Lad batteriet ligge, og genoplad det, når det har kølet af i et stykke tid.

MONTERING OG ANVENDELSE

Handling	Figur	Side
Fjernelse og isætning af batteriet	2	2
Opladning	3	2
Indikator for resterende batteri	10	4
Valg af tilbehør	—	217

FØR IBRUGTAGNING

ADVARSEL

Sørg for at slukke for kontakten og frakoble batteriet.

- 1 Montering af opbevaringen af tilbehør (Fig. 4)**
Beslaget og to Philip's hovedskruer er i tanken. Monter beslaget på støvsugerens kabinet med skruerne.
- 2 Brug en støvpose (Fig. 5)**
(1) Sluk for apparatet, og åbn klemmerne. Fjern overdelen af enheden fra tanken.
(2) Sæt en støvpose i beholderen. Sæt overdelen på igen, og luk klemmerne. Fjern støvposen ved vådsugning.
- 3 Skulderrem (Fig. 6)**
Hvis det er nødvendigt, skal du sætte skulderremmen fast i begge øskner til venstre og højre på maskinen. Indstil skulderremmen i den ønskede længde.

Når apparatet skal bæres:

ADVARSEL

Maskinen må kun bæres i den medfølgende skulderrem. Du må IKKE have skulderremmen omkring halsen, når du bærer maskinen.

MASKINEN

1 Til-/frakobling (Fig. 7)

Brug knappen til at tænde/slukke for apparatet.

Trin II: Høj sugeeffekt

- anbefales til profilerede overflader som tæpper

Trin I: Middel sugeeffekt

- anbefales til glatte overflader

Trin 0: Fra

2 PressClean (Fig. 8)

For at rengøre filteret med en stærk luftstrøm:

Sæt kontakten i position II, dæk dysen eller sugeåbningen med hånden, og tryk flere gange på knappen (mindst 3 gange).

ANVENDELSE

1 Denne maskine er egnet til tør- og vådanvendelse

Apparatet må ikke tændes, uden at filteret er på plads.

Vådsugning

- Fjern støvposen ved vådsugning.
- Maskinen slukker automatisk, når det maksimale vandniveau er blevet nået.

ADVARSEL

Apparatet er ikke slukket, når tanken er fuld af ikke-ledende væsker (som f.eks. emulsionborevæsker, olier og fedtstoffer).

Påfyldningsniveauet skal overvåges konstant, og tanken skal straks tømmes.

BEMÆRK

- Hvis vand opsuges hurtigt, opsuges der mindre vand end ved langsom opsugning.
- Filteret bliver vådt ved opsugning af vand. Sørg for at der er nok tid til tørring og at alle komponenter er helt tørre, før apparatet anvendes til tørsugning.
- Hvis frakoblingen af vand ikke fungerer og der opsuges væske i motoren og vand trænger ud af apparatet, skal du standse apparatet. Lad apparatet tørre tilstrækkeligt.

Efter vådsugning: Rengør filteret, når det er tørt helt med filterrenseelementet. Skulle elektroderne af rustfrit stål blive snavsede, skal de renses med en stålborste. Rengør beholderen med en fugtig klud, og tør den af.

Tørsugning

Støvsug kun med tørfilter, apparat og tilbehør. I våd tilstand kan støv sætte sig fast og danne klumper. Det anbefales at bruge poser til tørstøvsugning.

Anvendelse som en blæser

Anvend med slangen indsat i støvudblæsningsåbningen.

2 Transport

Opbevar slangen på kabinettet.

Overdelen skal være forsvarligt forseglet til tanken - kontrollér, at klemmerne er lukkede.

Sæt kontakten i position "0". (Fig. 7)

3 Anvendelse af tilbehør

Når den brede dyse og/eller røret anvendes, anbefaler vi, at du monterer dysen mellem den fleksible slange og den brede dyse/forlængerstængerne i brug.

RENGØRING

1 Generelle rengøringsanvisninger

ADVARSEL

Sluk for apparatet og fjern batteripakken.

Rengør tanken og tilbehøret med vand. Tør overdelen af med en fugtig klud.

FORSIGTIG

Afladning og vedligeholdelse (inklusive bortscaffelse af støvsamlingsbeholdere) må kun udføres af kvalificerede specialister, der bærer passende beskyttelsesbeklædning og udstyr.

Tømning af tanken

ADVARSEL

Ved støvklasse L kun tilladt ved støv med arbejdspladsgrænseværdier > 1mg/m³.

- (1) Sæt kontakten i position "0".
- (2) Fjern batteriet.
- (3) Åbn klemmerne. Fjern overdelen af enheden fra tanken.
- (4) Vip tanken ud.

Bortscaffelse af støvposen

- (1) Sæt kontakten i position "0".
- (2) Fjern batteriet.
- (3) Åbn klemmerne. Fjern overdelen af enheden fra tanken.
- (4) Fjern forsigtigt støvposen.
- (5) Forsigtighed er påbudt ved håndtering og bortscaffelse af støv!
- (6) Bortskaf materialet i overensstemmelse med gældende lovgivning.

Rengør filteret via PressClean (Fig. 8)

- Rengør filteret i henhold til "2 PressClean" under "MASKINEN"

Rens filteret manuelt (Fig. 9)

- Fjern filteret i henhold til "2. Udskiftning af filteret" i "VEDLIGEHOLDELSE OG EFTERSYN"
- Slå en gang imellem let på filteret for at fjerne støv, der har samlet sig på det. Hvis foldefilteret er meget snavset, kan det rengøres med vand og en blød børste. Lad det derefter tørre godt.

VEDLIGEHOLDELSE OG EFTERSYN

ADVARSEL

- For eftersyn og vedligeholdelse skal du sørge for at slukke for kontakten og frakoble batteriet.
- Du skal ikke arbejde med våde hænder. Det kan forårsage elektrisk stød eller personskader.

1. Generelle instruktioner

Rengør maskinen (se "RENGØRING").

ADVARSEL

For vedligeholdelse udført af brugeren skal udsugninger skilles ad, rengøres og vedligeholdes i det omfang, det er muligt uden, at der er fare for vedligeholdelsespersonalet eller andre personer.

Forebyggende foranstaltninger

Passende forebyggende foranstaltninger omfatter: Rengøring af enheden inden demontering; foranstaltning af lokalt filtreret tvangsventilation på det sted, hvor udsugninger skilles ad; rengøring af vedligeholdelsesområdet og tilvejebringelse af egnet personligt beskyttelsesøj og udstyr. Alle forurenede genstande, som ikke kan rengøres tilfredsstillende i forbindelse med vedligeholdelses og reparationsarbejde, skal bortscaffes. Sådanne genstande skal bortscaffes i uigennemsigtige poser i overensstemmelse med de gældende bestemmelser for afskaffelse af dette affald.

2. Udskiftning af filteret

- (1) Rengør filteret igen før udskiftning ("2 PressClean" i "MASKINEN")
- (2) Sæt kontakten i position "0". Fjern batteriet.
- (3) Åbn klemmerne. Fjern overdelen af enheden fra tanken.
- (4) Løsn skruerne i bunden af overdelen (se Fig. 9) så filteret og filterbeholderen kan fjernes.
- (5) Forsegl straks det fjernede filter i en støvtæt plastikpose, og bortskaf det i overensstemmelse med forskrifterne.
- (6) Sæt et nyt filter i filterholderen, og anvend skruen til at sætte det fast i støvsugeren igen.

3. Eftersyn af monteringskruerne

Efterse regelmæssigt alle monteringskruer, og sørg for, at de er spændt ordentligt. Hvis nogle af skruerne er løse, skal du omgående spænde dem igen. Hvis du ikke gør det, kan det medføre alvorlig fare.

4. Vedligeholdelse af motoren

Motordelen er selve "hjertet" af det elektriske værktøj. Udvis forsigtighed for at sikre, at motordelen ikke beskadiges og/eller bliver våd af olie eller vand.

5. Inspektion af terminaler (værktøj og batteri)

Efterse for at sikre dig, at spåner og støv ikke har samlet sig på terminalerne.

Kontrollér med mellemrum før, under og efter betjening.

FORSIGTIG

Fjern eventuelle spåner og støv, som måtte have samlet sig på terminalerne.

Hvis du ikke gør det, kan det forårsage funktionsfejl.

6. Kontroller for støv

Støv kan blive fjernet med en blød klud, eller en klud der fugtet i sæbevand. Du skal ikke anvende blegemiddel, klorin, benzin eller fortynder, idet disse kan beskadige plastikken.

7. Opbevaring

Opbevar det elektriske værktøj og batteriet på et sted, hvor temperaturen er under 40°C, og som er udenfor børns rækkevidde.

BEMÆRK

Opbevaring af lithium-ion-batterier.

Sørg for, at lithium-ion-batterierne er blevet ladet helt op, inden de opbevares.

Længerevarende opbevaring (3 måneder eller derover) af batterier med en lille ladning kan resultere i en forringelse af ydeevnen, reducere brugstiden for batterierne væsentligt eller gøre, at batterierne ikke kan bevare en opladning.

Dog kan væsentligt reduceret brugstid for batterierne muligvis genoprettes ved hjælp af gentaget opladning og brug af batterierne to til fem gange.

Hvis brugstiden for batterierne er ekstremt kort på trods af gentaget opladning og brug, bør du betragte batterierne som udtjente og købe nogle nye.

FORSIGTIG

Ved anvendelse og vedligeholdelse af el-værktøj skal de sikkerhedsregler og standarder, som gælder i hvert enkelt land, nøje overholdes.

Vigtig meddelelse angående batterier til ledningsfri elektriske værktøjer fra HiKOKI

Brug altid et af vores designerede originale batterier. Vi kan ikke garantere for sikkerheden og ydelsen af vores ledningsfri elektriske værktøj ved brug af andre batterier end dem, vi har angivet, eller hvis batteriet skilles ad og ændres (som f.eks. adskillelse og udskiftning af celler eller andre indvendige dele).

GARANTI

Vi yder garanti på elektriske værktøjer fra HiKOKI i henhold til lovmæssige/nationale særbestemmelser alt efter land. Denne garanti dækker ikke defekter eller beskadigelse som følge af mishandling, misbrug eller normal slitage. I tilfælde af klager bedes du indsende det elektriske værktøj, samlet med det GARANTIBEVIS, der forefindes i slutningen af denne håndteringsvejledning, til et HiKOKI-autoriseret servicecenter.

Information om luftbåren støj og vibration

De målte værdier blev fastsat i overensstemmelse med EN60335-2-69 og erklæret i overensstemmelse med ISO 4871.

Det afmålte A-vægtede lydniveau: 84 dB (A)

Det afmålte A-vægtede lydtryksniveau: 73 dB (A)

Usikkerhed K: 2 dB (A).

Brug høreværn.

BEMÆRK

Grundet HiKOKI's løbende forskning og udvikling kan specifikationerne heri ændres uden forudgående varsel.

AFHJÆLPNING AF FEJL

Nedsat sugestykke:

Vær opmærksom på anvisningerne i "RENGØRING".

- Er filteret beskidt? - rens.
- Støvposen er fuld? - udskift.
- Tank fuld? - tøm.
- Er dysen, røret eller slangen tilstoppet? - Rengør dem.
- Er batteriet svagt? - Oplad/udskift batteriet.

Maskinen starter ikke:

- Er batteriet tomt? - Oplad/udskift batteriet.
- Vandstandsindikator aktiv - tom tank, sæt kontakten til "0" og genstart støvsugeren ved niveau "I" eller "II".

Der trænger partikler ud af udløbet:

- Er filteret defekt? - Kontrollér filteret, udskift det om nødvendigt ("2. Udskiftning af filteret" i "VEDLIGEHODELSE OG EFTERSYN").

Apparatet frakoblede af sig selv:

Årsager og afhjælpning:

- Batteriet er næsten afladet: (Elektronikken forhindrer batteriet i at blive helt afladet, så det ikke beskadiges). Hvis kapacitetsindikatoren blinker efter tryk på batteriknappen for at få vist batterikapaciteten, er batteriet næsten tomt og skal genoplades.
- Batteriet er ikke sat ordentligt i: Kontrollér, og sæt det rigtigt i.
- Lang kontinuerlig overbelastning af maskinen aktiverer temperaturudkoblingen. Lad maskinen eller batteriet køle af.
- Vandstandsindikator aktiv - tom tank, sæt kontakten til "0" og genstart støvsugeren ved niveau "I" eller "II".

FORSKRIFTSMESSIG BRUK

Støvsugeren er egnet for støvsuging av støv, faste materialer, med unntak av materiale som er varmere enn 60 °C.

Støvsugeren er egnet for støvsuging av væsker.

Denne maskinen skal ikke brukes av personer (inkludert barn) med reduserte fysiske, sensoriske eller mentale evner, eller som mangler erfaring og kunnskap.

Følg nasjonale forskrifter og anvisningene fra produsenten av materialet som bearbeides.

Dette produktet er ment for profesjonell bruk, f.eks. i hoteller, skoler, sykehus, fabrikker, butikker eller kontorer.

Det må ikke suges opp asbestholdig støv.

Det må ikke brukes til å suge opp brennbart støv.

Det må ikke suges opp brennbare eller eksplosive løsemidler, stoffer som er innsatt med løsemiddel, eksplosjonsfarlig støv, tynnere eller stoffer som har temperatur over 60°C.

Det er ellers høy eksplosjons- og brannfare! Apparatet må ikke brukes i nærheten av antennelige gasser og substanser.

Bruker er alene ansvarlig for skader som måtte oppstå pga. ikke-forskriftsmessig bruk.

Generelt gjeldende arbeidsmiljøforskrifter og vedlagt sikkerhetsinformasjon må overholdes.





Støvsugeren er egnet for utskilling av tørt, ikke-brennbart støv, trestøv og mindre farlig støv, med grenseverdier for arbeidsplassen > 1 mg/m³.

HEPA FILTER

Støvsugeren er egnet for utskilling av tørt, ikke-brennbart støv og trestøv. Effektiviteten på partikkeloppsamlingen til HEPA-filretet er 99,95%.

GENERELL SIKKERHETSINFORMASJON

1.  Les nøye gjennom den vedlagte sikkerhetsinformasjonen og bruksanvisningen før du tar i bruk apparatet. Ta vare på alle vedlagte dokumenter og overlatt alltid apparatet til andre sammen med disse.
 2.  Før bruk skal brukeren få informasjon, anvisninger og opplæring i apparatet og substansene som det kan brukes til, inkludert forskriftsmessig kassering av det oppsugde materialet.
1.  For å beskytte deg selv og støvsugeren må du være oppmerksom på alle deler av teksten som er merket med dette symbolet!
 2. La aldri barn bruke apparatet. Barn skal holdes under oppsyn for å unngå at de leker med apparatet.
 3. **FORSIKTIG!** Bruk bare tilbehøret som følger med apparatet eller som står oppført som tilbehør i bruksanvisningen. Bruk av annet tilbehør kan gå ut over sikkerheten.
 4. Det er ikke tillatt å utføre andre arbeider enn dem som står beskrevet her, med apparatet.
 5. Ved ikke-tiltenkt bruk, ufagmessig betjening eller ufagmessige reparasjoner, bortfaller alle garantikrav ved eventuelle skader.
 6. Ta ikke apparatet og tilbehøret i bruk hvis:
 - det har synlige skader (riper, brudd),
 - Batteriet er defekt,
 - det muligens finnes en usynlig defekt (etter et fall).
 7. Apparatet skal bare brukes med lukket lokk over batteriet. Hold batteridekselet lukket, selv når batteriet ikke er satt inn. Etter at du har lukket batteridekslet, må du kontrollere at låsemekanismen på dekslet er festet.
 8. Rett ikke munnstykker, slanger eller rør mot mennesker eller dyr.
 9. Aldri trå eller sitt på apparatet.
 10. Pass på å legge slangen slik at ingen kan snuble i den.

SPESIELL SIKKERHETSINFORMASJON

11. La aldri apparatet være uten oppsikt.
12. Støvsugeren skal ikke brukes eller oppbevares utendørs.
13. **VIKTIG** - Dette apparatet skal kun brukes eller lagres innendørs.
14. Syrer, aceton og løsemidler kan etse inn i apparatdelene.
15.  Slå av apparatet og ta ut batteriet før alt vedlikehold-sarbeid eller rengjøring og etter bruk.
16. Damprensere og høytrykksspylere skal ikke brukes til å rengjøre støvsugeren.
17. Hvis apparatet ikke rengjøres over lengre tid kan det dannes muggsopp, spesielt hvis det brukes i områder der det bearbeides matvarer: Rengjør og desinfiser alltid støvsugeren umiddelbart etter bruk.
18. Aldri åpne apparatet utendørs i regn- eller tordenvær.
19. Apparatet skal ikke brukes ved svært lave (-5°C) eller svært høye (>math>40^{\circ}\text{C}</math>) temperaturer.
20. Ikke bruk apparatet på steder der det foreligger eksplosjonsfare.
21. Sørg for at støvsugeren står stødig.
22. Det må være tilstrekkelig høy luftutskiftningsverdi L i rommet når avluften vender tilbake i rommet. Ta hensyn til nasjonale bestemmelser.
23. **FORSIKTIG**
Dette apparatet inneholder helseskadelig støv. Tømming og vedlikehold, inkludert tømming av støvsamlerbeholderne skal bare utføres av fagfolk med tilsvarende verneutstyr.
24.  **ADVARSEL** - generell fare!
25. **FORSIKTIG**
Bruk ikke apparatet før du har lest bruksanvisningen!
26. **ADVARSEL**
Driftspersonell må gis tilstrekkelig opplæring i bruk av støvsugeren.
27. **ADVARSEL**
Hvis skum eller væske lekker fra apparatet, slå det av umiddelbart.
28. **FORSIKTIG**
Elektrodene skal med jevne mellomrom rengjøres og kontrolleres for tegn på skade.
29. Apparatet er egnet til oppsuging av lettere helsefarlige stoffer. Apparatet er ikke egnet til reduksjon av trestøv i luften.
30. Støv fra materialer som blyholdig maling, noen tresorter, mineraler og metall kan være helseskadelig. Å ta på eller puste inn støv kan fremkalle allergiske reaksjoner og/eller sykdommer i luftveiene hos personer som oppholder seg i nærheten. Bestemte typer støv, som støv fra eik og bøk, regnes som kreftfremkallende, særlig i forbindelse med tilsetningsstoffer som brukes i trevarebransjen (kromat, trebeskyttelsesmiddel). Merknad for apparater med støvklasse L:



Merknad for apparater med et filter installert fra HEPA-filter:

HEPA FILTER

FORHOLDSREGLER FOR BRUK AV BATTERI STØVSUGER

Vanlige forholdsregler for støvsugeren er beskrevet. Ytterligere forholdsregler for støvsugeren er beskrevet nedenfor:

ADVARSEL

1. Sørg for at maskinen ikke suger inn følgende:
 - Gnister fra metall saging eller sliping.
 - Varme gjenstander, som tente sigaretter.
 - Brennbare stoffer (bensin, tynner, parafin, petroleum, maling, etc.), eksplosive stoffer (nitroglyserin, etc.), brennbare materialer (aluminium, sink, magnesium, titanium, rød fosfor, gul fosfor, celluloid, etc.)
 - Skarpe ting som spiker og barberblad.
 - Trespon, metal, stein, streng, etc.
 - Stivningsmaterialer som sement og lakk, og ledende, fint støv som metall støv og karbon støv.
 - Skummende væsker som olje, kokende vann, kjemiske væsker og vaskemiddel. Væsker som olje og vann kan forårsake brann eller andre skader.
2. Ikke bruk apparatet når sugeåpningen eller blåseporten er blokkert. Hvis dette gjøres kan motoren overopphetes og føre til deformasjon av deler eller motor utbrenning.
3. Ikke tipp maskinen over og ikke bruk den hvis den ligger på siden. Dette kan forårsake elektrisk støt eller andre skader.
4. Lad alltid batteriet ved en temperatur på 0°C–40°C. En temperatur på mindre enn 0°C vil resultere i overlading, noe som er farlig. Batteriet kan ikke lades opp ved en temperatur høyere enn 40°C. Den mest passende temperaturen for lading er 20°C–25°C.
5. Ikke bruk laderen kontinuerlig. Når en lading er fullført, la laderen hvile i ca. 15 minutter før neste batteri lades.
6. Ikke la fremmedlegemer komme inn i åpningen for tilkopling av oppladbart batteri.
7. Ikke demonter det oppladbare batteriet eller laderen.
8. Aldri kortslutt det oppladbare batteriet. Kortslutning av batteriet vil medføre et kraftig elektrisk støt og overoppheting. Det vil føre til brannskader eller at batteriet skades.
9. Ikke kast batteriet på et bål. Hvis batteriet er brent, kan det eksplodere.
10. Ta med batteriet til butikken der det ble kjøpt så snart batteriets levetid etter oppladning er for kort til praktisk bruk. Ikke kast et utladet batteri.
11. Ikke plasser gjenstander i laderens ventilasjonsåpninger. Dersom metallgjenstander eller brennbare gjenstander føres inn i laderens ventilasjonsåpninger kan det føre til elektriske støt eller at laderen blir ødelagt.
12. Når denne enheten brukes kontinuerlig kan det skje at den overopphetes og dermed forårsaker skader på motor og bryter. Derfor må verktøyet få hvile seg når huset blir varmt.
13. Sørg for at batteriet er installert ordentlig. Hvis det er helt løst, kan det falle ut og forårsake en ulykke.
14. Ikke bruk produktet hvis verktøyet eller batteriterminalene (batterifestet) er deformert. Installasjon av et slikt batteri kan føre til kortslutning, som kan føre til røykutslipp eller antenning.
15. Hold verktøyets terminaler (batterifeste) fri for spon og støv.
 - Før bruk må du sørge for at spon og støv ikke har samlet seg i området rundt terminalene.
 - Forsøk å unngå at spon eller støv på verktøyet faller ned på batteriet.
 - Når du avbryter operasjonen eller etter bruk, må du ikke forlate verktøyet i et område der det kan bli utsatt for fallende spon eller støv. Det kan føre til kortslutning som kan føre til røykutslipp eller antenning.

16. Bruk alltid verktøyet og batteriet ved temperaturer mellom -5°C og 40°C.

ADVARSEL ANGÅENDE LITHIUM-ION BATTERI

For å øke levetiden er litium-ion batteriet utstyrt med en beskyttelsesfunksjon som stanser utgangseffekten.

I tilfellene 1 og 3, beskrevet nedenfor, når du bruker dette produktet, selv om du trykker på knappen, kan motoren stoppe. Dette er ikke problemet, men resultatet av beskyttelsesfunksjonen.

1. Når gjenværende batterieffekt løper ut, stanser motoren. Skjer dette må du lade opp batteriet med det samme.
2. Dersom verktøyet er overbelastet, kan motoren stanse. I dette tilfellet, skal du slippe bryteren på verktøyet og eliminere årsaken til overbelastning. Etter dette, kan du bruke det igjen.
3. Hvis batteriet blir overopphetet når elektroverktøyet blir overbelastet, kan batteristrømmen bli brutt. I dette tilfellet må du stanse bruken av batteriet og la det bli avkjølt. Etter dette, kan du bruke det igjen.

Videre, vennligst ta hensyn til følgende forholdsregler og advarsler.

ADVARSEL

For å forhindre lekkasje og fra batteriet, varmeutvikling, røykutvikling, eksplosjoner eller antenning, sørg for å følge disse forholdsreglene.

1. Sørg for at spon og støv ikke samler seg på batteriet.
 - Sørg for at spon og støv ikke faller på batteriet under arbeidet.
 - Sørg for at spon og støv som faller på elektroverktøyet ikke samler seg på batteriet.
 - Ikke lagre et ubrukt batteri på et sted der det utsettes for spon eller støv.
 - Før du lagrer et batteri, fjern all spon og støv som kan feste seg på batteriet. Ikke lagre det sammen med metalldele (skruer, spiker, og lignende).
2. Ikke stikk batteriet med en skarp gjenstand som en spiker, slå på det med en hammer, trå på, kast eller utsett batteriet for kraftige fysiske støt.
3. Ikke bruk et tydelig ødelagt eller deformert batteri.
4. Ikke bruk batteriet til et annet formål enn de som er spesifisert.
5. Hvis batteriladingen blir mislykket selv når den angitte ladetiden har gått, må du øyeblikkelig stanse ytterligere lading.
6. Ikke plasser eller utsett batteriet for høye temperaturer eller høyt trykk som i en mikrobølgeovn, tørker eller i en beholder under høyt trykk.
7. Holdes unna flammer umiddelbart når ekkel lukt eller lekkasje oppdages.
8. Ikke bruk på steder der sterk statisk elektrisetsutladning genereres.
9. Hvis det oppstår batterilekkasje, ekkel lukt, varme genereres eller dersom batteriet blir misfarget, deformert eller på noen måte virker unormalt under bruk, gjenopplading eller lagring, må du fjerne det fra elektroverktøyet eller batteriladeren, og stans bruken.
10. Ikke senk batteriet ned i væsker eller la noen væsker flyte inn i batteriet. Ledende væskeinntrengning, som for eksempel vann, kan forårsake skade som medfører brann eller eksplosjon. Oppbevar batteriet på et kjølig, tørt sted, unna brennbare og brannfarlige gjenstander. Omgivelser med etsende gass må unngås.
11. Ikke ødelegg bryterpanelet eller utsett det for et kraftig støt. Dette kan medføre problemer.

FORSIKTIG

1. Hvis det lekker væske fra batteriet og denne kommer i kontakt med øynene, ikke gni øynene men vask dem godt med friskt og rent vann, som for eksempel vann fra springen, og ta kontakt med en lege øyeblikkelig. Hvis dette ikke gjøres kan væsken føre til synsproblemer.
2. Hvis bruker får væske fra batteriet på hud eller klær, vask ordentlig med rent vann, for eksempel vann fra springen, øyeblikkelig. Væsken kan forårsake irritasjon på huden.
3. Hvis du finner rust, ekkel lukt, overoppheting, misfarging, deformering, og/eller andre uregelmessigheter når du bruker batteriet for første gang, må du ikke bruke det, men returnere det til din forhandler eller leverandør.

ADVARSEL

Hvis et elektrisk ledende objekt kommer i kontakt med batteripolene til litium-ion batteriet, kan dette resultere i kortslutning og brannfare. Ved lagring av litium-ion batteriet, følg nøye reglene for følgende innhold.

- Ikke plasser elektrisk ledende objekter som spiker eller metalltråder av jern eller kopper i oppbevaringskassen.
- For å unngå at kortslutning inntreffer, legg batteriet i verktøyet eller monter batteridekslet for lagring slik at ventilatoren ikke er synlig.

OM TRANSPORT AV LITIUMIONBATTERIET

Når du transporterer et litiumionbatteri, må du følge følgende forholdsregler.

ADVARSEL

Varsle transportselskapet om at pakken inneholder et litiumionbatter, informer selskapet om utgangseffekten og følg instruksjonene til transportselskapet når du bestiller transport.

- Litiumionbatterier med en effekt større enn 100 Wh ansees som fraktklasse farlige varer og krever spesielle behandlingsprosedyrer.
- For transport utenlands må du følge internasjonalt lovverk og de regler og forskrifter som gjelder i bestemmelseslandet.

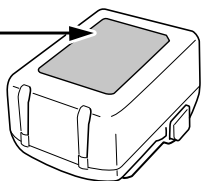
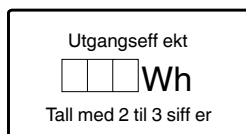
**DELENAVN (Fig. 1 – Fig. 10)**

①	Tank	⑰	Sprekkverktøy
②	Klemme	⑱	Sugeåpning
③	Fleksibel slange	⑲	Malje for å feste en skulderstropp
④	Batteri	⑳	Navneplate
⑤	Batterilokk	㉑	Lås
⑥	Knapp for batterilokk	㉒	Pilotlampe
⑦	Bryter	㉓	Stjerneskruer
⑧	Bærehåndtak	㉔	Støvsugerpose
⑨	Munnstykke	㉕	Filter
⑩	Tast for filterrengjøring "PressClean" (PC)	㉖	Filterholder
⑪	Skulderstropp	㉗	Filterskrue
⑫	Forlengelsesstenger	㉘	Elektroder i rustfritt stål
⑬	Blåseråpning	㉙	Indikatorbryter for gjenværende batteri
⑭	Tilbehørsoppbevaring	㉚	Indikatorlampe for gjenværende batterikapasitet
⑮	Overdel	㉛	Skjermpanel
⑯	Bredt munnstykke		





SYMBOLER**ADVARSEL**

Følgende symboler brukes for maskinen. Sørg for å forstå betydningen av disse symbolene før maskinen tas i bruk.

	RP18DA/RP18DLA: Batteri støvsugere
	For å minske faren for skade må brukeren lese instruksjonsboken.
	Kun for EU-land Kasser aldri elektroverktøy sammen med husholdningsavfallet! I overholdelse av EU-direktiv 2012/19/EU om kassering av elektrisk og elektronisk utstyr og dets implementeringsrekkefølge i samsvar med nasjonale lover, må elektroverktøy som har nådd slutten av sin levetid samles inn separat og returneres til et miljøvennlig kompatibelt gjenvinningsanlegg.
	Likestrøm
	Merkespenning
	ADVARSEL! Støvsugeren kan inneholde farlig støv.

	Støvklasser L (lys). Støvsuger kan plukke opp støvklasser L. Følg ditt lands bestemmelser om støv og helse- og arbeidsmiljø.
	Slå PÅ
	Nivå I (Eco): Middels sugeseffekt
	Nivå II (Boost): Høy sugeseffekt
	Slå AV
	Koble fra batteriet
	Nivå II (Boost): Høy sugeseffekt
	Nivå I (Eco): Middels sugeseffekt
	ADVARSEL

Batteri

	Lys; Batteriets gjenværende kapasitet er over 75%.
	Lys; Batteriets gjenværende kapasitet er 50%–75%.
	Lys; Batteriets gjenværende kapasitet er 25%–50%.
	Lys; Batteriets gjenværende kapasitet er mindre enn 25%.
	Blinker; Gjenværende batterikapasitet er nesten ingenting. Lad opp batteriet snarest mulig.
	Blinker; Utmating stoppet på grunn av høy temperatur. Fjern batteriet fra verktøyet og la det bli helt avkjølt.
	Blinker; Utmating suspendert på grunn av feil eller funksjonsfeil. Problemet kan være batteriet, så kontakt din forhandler.

SPESIFIKASJONER

1. Elektroverktøy

Spesifikasjoner		Modell	
		RP18DA	RP18DLA
Nominell spenning		18 V	
Motor		DC-motor	
Støvklasser		–	Klasse L
Filtertype		HEPA	EPA
Bruksområder		Våt- og tørrsuger	
Sugeseffekt	Boost (II)	80 W	90 W
	Eco (I)	35 W	40 W
Driftstid	Boost (II)	26 min (BSL36B18)	
	Eco (I)	44,5 min (BSL36B18)	
Maks. Vakuum*1		11 kPa	
Maks. Vakuum*2		12 kPa	
Maks. Luftstrøm*1		1,8 m ³ /min	1,9 m ³ /min
Maks. Luftstrøm*2		2,1 m ³ /min	
Fleksibel slange	diameter	30 mm	
	lengde	0,5–2,5 m	
Beskyttelsesklasse		IPX4	
Detaljer-Beholder		6 L	
Detaljer-Tørr		5,1 L	
Detaljer-Våt		3,5 L	
Batteri tilgjengelig for dette verktøyet		Multivolt-batteri, BSL18-serien	
Dimensjon (Bredde × Dia. × Høyde)		210 mm × 330 mm × 393 mm	
Vekt*3		5,1 kg (BSL36B18)	

*1 ved slangen

*2 ved motoren

*3 i henhold til EPTA-prosedyren 01/2014

2. Batteri (selges separat)

Modell	Spenning	Batterikapasitet
BSL36B18	36 V / 18 V*	4,0 / 8,0 Ah*

* Verktøyet vil selv automatisk bytte over.

STANDARD TILBEHØR

I tillegg til hovedenheten (1 enhet) inneholder pakken tilbehør som er listet opp på side 216.

Standard tilbehør kan endres uten varsel.

ANVENDELSE

- Støvsuging av støv, faste materialer, med unntak av materiale som er varmere enn 60 °C
- Støvsuging av væske

UTPAKKING

- Pakk forsiktig ut elektroverktøyet.
- Ta ut tilbehøret fra beholderen før arbeidet starter.

MONTERING OG BRUK

Handling	Figur	Side
Ta ut og sette inn batteriet	2	2
Lading	3	2
Indikator for gjenværende batteri	10	4
Valg av tilbehør	—	217

SJEKK FØR BRUK

ADVARSEL

Sørg for å slå av bryteren og koble fra batteriet.

1 Feste tilbehørsoppbevaringen (Fig. 4)

I beholderen finnes holderen og to stjerneskruer.

Fest braketten til støvsugerhuset med skruene.

2 Sett inn en fleece-filterpose (Fig. 5)

(1) Koble ut apparatet og åpne låsehakene. Ta overdelen av beholderen.

Fest braketten til støvsugerhuset med skruene.

(2) Sett en fleecefilterpose inn i beholderen.

Sett overdelen på igjen og lukk låsehakene.

3 Bærereim (Fig. 6)

Om nødvendig, fest bærestroppen i begge festemaljene på venstre og høyre side av apparatet. Juster bærestroppen til ønsket lengde.

Bæring:

ADVARSEL

Apparatet skal kun bæres med den medfølgende bærestroppen.

Apparatet må IKKE bæres med bærestroppen rundt halsen.

APPARATET

1 Inn/utkobling (Fig. 7)

Bruk bryteren til å slå apparatet på/av.

Trinn II: Sterk sugeeffekt

- anbefales for overflater med tekstur, for eksempel tepper

Trinn I: Middels sugeeffekt

- anbefales for glatte overflater

Trinn 0: Av

2 PressClean (Fig. 8)

For å rense foldefilteret med luft: Sett vippebryteren på trinn II, hold for koblingsmuffen eller sugeåpningen samtidig som du trykker tasten flere ganger (minst 3 ganger).

BRUK

1 Dette apparatet er egnet for tørr og våt bruk

Apparatet skal ikke kobles inn uten at foldefilteret er på plass.

Våtsuging

- Ta ut fleece-filterposen når du skal våtsuge.
- Apparatet slår seg av automatisk når det maksimale vannivået er nådd.

ADVARSEL

Hvis det suges opp ikke-ledene væsker (emulsjonsvæsker, -oljer og -fett) vil maskinen ikke koble seg ut når den er full. Fyllnivået må altså overvåkes så beholderen kan tømmes i tide.

MERK

- Det suges opp mer vann når sugeeffekten går langsomt enn når den går fort.
- Filteret blir vått når det suges opp vann. Forviss deg om at det er tid til å tørke filteret før maskinen brukes til tørrsuging igjen.

- Hvis utkoblingen ikke fungerer og det suges væske inn i motoren så det kommer vann ut av maskinen, må du skru den av. La maskinen bli helt tørr.

Etter våtsuging: Rengjør foldefilteret med filterrengjøringen når det er helt tørt. Hvis de rustfrie stål-elektrodene er tilsusset, kan de rengjøres med en stålborste. Rengjør beholderen med en fuktig klut og tørk den av.

Tørrsuging

Støvsug bare med tørt foldefilter apparat og tilbehør. I fuktig tilstand kan støvet sette seg fast og danne avleiringer. Vi anbefaler bruk av fleece-filterposer når det tørrsuges.

Bruke som en blåser

Brukes med slangen satt inn i blåseråpningen.

2 Transport

Oppbevar sugeslangen på huset.

Overdelen må være ordentlig forbundet med beholderen - kontroller at knepplåsen er låst.

Sett vippebryteren på "0". (Fig. 7)

3 Bruk av tilbehørsdeler

Ved bruk av brede munnstykker og/eller rør, anbefaler vi å montere munnstykket mellom den fleksible slangen og de brede munnstykkene/forlengelsesstengene som er i bruk.

RENGJØRING

1 Generelt om rengjøring

ADVARSEL

Skru av apparatet og ta ut batteriet.

Beholderen og tilbehøret vaskes med vann. Overdelen tørkes av med en fuktig klut.

FORSIKTIG

DSITTE apparatet inneholder helseskadelig støv. Tømming og vedlikehold, inkludert tømming av støvsamlerbeholderne skal bare utføres av fagfolk med tilsvarende verneutstyr.

Tømming av beholderen

ADVARSEL

I støvklasse L bare godkjent for støv med grenseverdier > 1mg/m³.

- (1) Vippebryteren på "0"
- (2) Ta ut batteriet.
- (3) Åpne låsehakene. Ta overdelen av beholderen.
- (4) Vipp ut beholderen.

Kaste fleece-filterposen

- (1) Vippebryteren på "0"
- (2) Ta ut batteriet.
- (3) Åpne låsehakene. Ta overdelen av beholderen.
- (4) Ta fleece-filterposen forsiktig ut.
- (5) Vær forsiktig når du håndterer støv!
- (6) Kast avfallet i henhold til de gjeldende bestemmelsene.

Rense foldefilteret med PressClean (Fig. 8)

- Rengjør det rillete filteret i henhold til "2 PressClean" av "APPARATET".

Rense foldefilteret manuelt (Fig. 9)

- Ta ut det rillete filteret i henhold til "2. Bytte foldefilter" i "VEDLIKEHOLD OG INSPEKSJON".
- Bank av smuss som fester seg på foldefilteret fra tid til annen. Dersom filteret er svært skittent, kan det rengjøres med vann og en myk borste. La det tørke godt etterpå.

VEDLIKEHOLD OG INSPEKSJON

ADVARSEL

- Sørg for å slå av bryteren og koble fra batteriet ved inspeksjon og vedlikehold.
- Ikke arbeid med våte hender. Dette kan lede til elektrisk støt eller skade.

1. Generelle instruksjoner

Rengjør enheten (se "RENGJØRING").

ADVARSEL

For vedlikehold utført av brukeren, må støvsugeren tas fra hverandre, rengjøres og vedlikeholdes, så langt det er mulig, uten fare for vedlikeholdspersonell eller andre personer.

Forebyggende tiltak

Passende forebyggende tiltak inkluderer: rengjøring av apparatet før demontering, tilrettelegging av lokal filtrert tvangsventilasjon der støvsugeren demonteres, rengjøring av vedlikeholdsområdet samt tilby egnede personlige verneklær og utstyr.

Ved gjennomføring av vedlikehold eller reparasjoner må alle forurensete gjenstander som ikke er rengjort tilfredsstillende, kasseres. Slike gjenstander skal kastes i helt tette poser, i overensstemmelse med lokale bestemmelser for slikt avfall.

2. Bytte foldefilter

- (1) Rens foldefilteret en siste gang før det byttes ut ("2 PressClean" av "APPARATET")
- (2) Vippebryteren (6) på "0"
Ta ut batteriet
- (3) Åpne låsehakene. Ta overdelen av beholderen.
- (4) Drei skruen nederst på overdelen (se **Fig. 9**) slik at foldefilteret og foldefilterholderen kan tas ut.
- (5) Legg straks det gamle foldefilteret i en tett plastpose som lukkes godt og kastes i henhold til gjeldende forskrifter.
- (6) Sett et nytt foldefilter inn i holderen og fest til støvsugeren med skruen. Påse at foldefilteret sitter ordentlig.

3. Inspisere monteringskruene

Gjennomfør regelmessig kontroll av alle monteringskruer og at de er skikkelig strammet. Hvis noen av skruene er løse, stram dem umiddelbart. Unnlattelse av å gjøre dette kan føre til alvorlig fare.

4. Vedlikehold av motoren

Motorrotasjonen er selve "hertet" til elektroverktøyet. Vær forsiktig slik at rotasjonen ikke blir skadet og/eller våt av olje eller vann.

5. Inspeksjon av terminaler (verktøy og batteri)

Kontroller at spon og støv ikke har samlet seg på terminalene.

Sjekk jevnlig før, under og etter operasjonen.

FORSIKTIG

Fjern eventuell spon eller støv som kan ha samlet seg på terminalene.

Det kan oppstå feil hvis ikke dette gjøres.

6. Sjekk for Støv

Støv kan fjernes med en myk klut eller en klut forsiktig fuktet med såpevann. Ikke bruk blekemiddel, klorin, bensin eller tynner da disse kan skade plastikken.

7. Lagring

Oppbevar elektroverktøyet og batteriet på et sted der temperaturen er mindre enn 40°C og utenfor barns rekkevidde.

MERK

Lagring av litium-ion batterier.

Sørg for at litium-ion batteriene er fulladet før de skal lagres.

Oppbevaring av batteriene i lengre tid (3 måneder eller mer) med lav ladetilstand kan føre til redusert ytelse, vesentlig reduksjon av batteriets brukstid eller at batteriene ikke holder på ladingen.

Imidlertid kan en vesentlig reduksjon av batteriets brukstid gjenvinnes ved gjentatt lading og bruk av batteriene to til fem ganger.

Hvis batterienes brukstid er veldig kort til tross for gjentatt lading og bruk, må du anse batteriene som defekte og kjøpe nye batterier.

FORSIKTIG

Sikkerhetsregler og normer som gjelder for det enkelte land, må overholdes ved drift og vedlikehold av elektroverktøy.

Viktig melding om batteriene til HiKOKI batteridrevne elektroverktøy

Bruk alltid et av våre spesialproduserte batterier. Vi kan ikke garantere sikkerheten og ytelsen til våre elektroverktøy hvis de brukes sammen med andre batterier enn de som er utpekt av oss, eller hvis batteriet er demontert og modifisert (slik som demontering og bytter av celler eller andre indre deler).

GARANTI

Vi garanterer HiKOKI elektroverktøy i samsvar med lovfestet/landsspesifikke forskrifter. Denne garantien dekker ikke feil eller skader på grunn av misbruk, vanstell, eller normal slitasje. I tilfelle av klage, vennligst send elektroverktøyet, ikke demontert, med GARANTISERTIFIKATET som finnes på slutten av denne brukerveiledningen, til et autorisert HiKOKI-verksted.

Informasjon om luftbårne lyder eller vibrasjoner

De målte verdiene ble fastsatt i samsvar med EN60335-2-69 og erklært i samsvar med ISO 4871.

Målt A-veid lyd effektinnivå: 84 dB (A)

Målt A-veid lydtryknivå: 73 dB (A)

Usikkerhet K: 2 dB (A).

Bruk hørselvern.

MERK

På grunn av HiKOKIs kontinuerlige forsknings- og utviklingsprogram kan spesifikasjonene i dette dokumentet endres uten forvarsel.

UTBEDRING AV FEIL

Redusert sugeeffekt:

Les anvisningene i RENGJØRING.

- Er foldefilteret tilsmusset? - rengjør.
- Er fleece-filterposen full? - bytt.
- Er beholderen full? - tøm.
- Er dysene, røret eller slangen tilstoppet? - rengjør.
- Er batteriet svakt? - Lad opp/bytt ut batteriet.

Apparatet starter ikke:

- Er batteriet tomt? - Lad opp/bytt ut batteriet.
- Væskenivåføler aktiv - tøm beholderen, sett vippebryteren på "0" og start støvsugeren igjen på trinn "I" eller "II".

Det kommer ut partikler:

- Er foldefilteret defekt? - Kontroller foldefilteret og bytt det ved behov ("2. Bytte foldefilter" i "VEDLIKEHOLD OG INSPEKSJON")

Apparatet har slått seg av selv:

Årsaker og utbedring:

- **Batteriet er nesten utladet:** (elektronikken forhindrer at batteriet lades helt ut for å unngå skade). Hvis kapasitetsindikatoren blinker når du har trykket på batteriknappen for å vise batterikapasiteten, er batteriet nesten tomt og må lades opp.
- Batteriet er ikke satt inn riktig: Kontroller og korriger.
- Langvarig kontinuerlig overbelastning av apparatet vil aktivere temperaturutkoblingen.
La apparatet eller batteriet avkjøles.
- Væskenivåføler aktiv - tøm beholderen, sett vippebryteren på "0" og start støvsugeren igjen på trinn "I" eller "II".

MÄÄRÄYSTENMUKAINEN KÄYTTÖ

Imuri soveltuu pölyn, kiinteiden materiaalien imurointiin lukuun ottamatta yli 60-celsiusasteista materiaalia.

Imuri soveltuu nesteiden imurointiin.

Konetta ei ole tarkoitettu sellaisten henkilöiden käyttöön (mukaan lukien lapset), joiden fyysinen, sensorinen tai henkinen toimintakyky on rajoittunut tai joilta puuttuu kokemusta ja tietoa.

Noudata maakohtaisia määräyksiä sekä valmistusmateriaalin tuottajan ohjeita.

Tuote on tarkoitettu ammattikäyttöön, esimerkiksi hotelleissa, kouluissa, sairaaloissa, tehtaissa, kaupoissa ja toimistoissa.

Asbestipitoisten pölyjen imurointi on kielletty.

Sillä ei saa imuroida syttyviä pölylaatuja.

Palavien tai räjähdysalttiiden liuotainaineiden, liuotainaineisiin kastettujen asioiden, räjähdysherkkien pölyjen, laimennosten tai yli 60 °C kuumien asioiden imuroiminen on kielletty.

Ne aiheuttavat räjähdys- ja palovaaran! Laitetta ei saa käyttää herkästi syttyvien kaasujen tai aineiden lähellä.

Määräystenvastaisesta käytöstä aiheutuvista vaurioista vastaa ainoastaan käyttäjä.



Yleisesti hyväksytyt tapaturmien torjuntamääräyksiä ja oheisia turvallisuusohjeita on noudatettava.



Imuri soveltuu kuivan, palamattoman pölyn, puupölyn ja lievästi vaarallisen pölyn erottamiseen työpaikoissa, joiden raja-arvo on $> 1 \text{ mg/m}^3$.

HEPA FILTER Imuri soveltuu kuivan ja palamattoman pölyn ja puupölyn erotteluun. HEPA-suodattimen hiukkasainestehokkuus on 99,95 %.

YLEISET TURVALLISUUSOHJEET

1.  Lue ennen laitteen käyttöä oheiset turvallisuusohjeet ja käyttöopas huolellisesti ja kokonaisuudessaan läpi. Säilytä kaikki liitteenä olevat asiakirjat ja anna laite ainoastaan yhdessä näiden asiakirjojen kanssa eteenpäin.
2.  Ennen käytön aloittamista laitteen käyttäjille on annettava laitteen käyttöön ja sillä imuroitaviin aineisiin liittyvät tiedot, ohjeet ja koulutus, mukaan lukien ohjeet imuroidun materiaalin turvallisesta hävittämisestä.

ERITYISET TURVALLISUUSOHJEET

1.  Suojaa itsesi ja imuri huomioimalla kaikki tekstin kohdat, jotka on merkitty tällä symbolilla.
2. Huolehdi siitä, että lapset eivät pääse leikkimään laitteella. Huolehdi siitä, että lapset eivät pääse leikkimään laitteen kanssa.
3. **HUOMAUTUS!** Käytä vain laitteen mukana olevia tai käyttöoppaassa määritettyjä lisätarvikkeita. Muunlaisten lisätarvikkeiden käyttäminen voi vaarantaa turvallisuuden.
4. Muita kuin tässä mainittuja töitä ei saa tehdä.
5. Emme vastaa käyttötarkoituksen vastaisen käytön, epäasianmukaisen käytön tai ammattitaidottoman korjauksen aiheuttamista vahingoista.
6. Älä ota laitteita ja niiden lisätarvikkeita käyttöön, jos:
 - laitteessa on näkyviä vaurioita (halkeamia/murtumia)
 - Akku on viallinen,
 - on epäily näkymättömästä viasta (putoamisen jälkeen).
7. Käytä laitetta vain suljetulla akun suojuksella. Pidä akun kansi suljettuna, vaikka akkua ei olisi asetettu paikalleen. Tarkista akun kannen sulkemisen jälkeen, että kannen lukitusmekanismi on varmasti kytkeytynyt.
8. Älä kohdistu suulaketta, letkua tai putkea ihmisiä tai eläimiä kohti.
9. Älä missään tapauksessa kiipeä laitteen päälle tai istu sen päällä.
10. Asenna letku aina niin, että se ei aiheuta kompastumisvaaraa.

Suomi

11. Älä jätä laitetta ilman valvontaa.
12. Imuria ei saa käyttää eikä säilyttää ulkona.
13. **TÄRKEÄÄ** – tätä laitetta saa käyttää tai säilyttää vain sisätiloissa.
14. Hapot, asetoni ja liuottimet voivat syövyttää laitteen osia.
15.  Katkaise laitteen virta ja vedä akku ulos ennen kaikkia huoltotöitä ja laitteen puhdistamista sekä jokaisen käyttökerran jälkeen.
16. Imurin puhdistamiseen ei saa käyttää höyry- tai painepesuria.
17. Laite voi vaurioitua, jos sitä ei puhdisteta pitkään aikaan, erityisesti jos sitä käytetään alueilla, joissa käsitellään ruoka-aineita: puhdista ja desinfioi imuri aina heti käytön jälkeen.
18. Älä missään tapauksessa avaa konetta ulkona sateella tai myrskyisellä ilmalla.
19. Älä käytä laitetta kylmissä (<math> < -5^{\circ}\text{C}</math>) tai erittäin korkeissa (>math> < 40^{\circ}\text{C}</math>) lämpötiloissa.
20. Laitetta ei saa käyttää räjähdysvaarallisissa tiloissa.
21. Varmista, että imuri on vakaa.
22. Huoneessa täytyy olla riittävän tehokas ilmanvaihto, jos poistoilma puhalletaan takaisin huoneeseen. Noudata maa-kohtaisia määräyksiä.
23. **HUOMAUTUS**
Tämä laite sisältää terveydelle haitallista pölyä. Tyhjennyksen ja huollon, mukaan lukien pölynkeruusäiliön poistamisen, saavat suorittaa vain ammattihenkilöt, joilla on yllään vastaavat suojavarusteet.
24.  **VAROITUS** yleisestä vaarasta!
25. **HUOMAUTUS**
Älä aloita laitteen käyttöä ennen kuin olet lukenut käyttöoppaan!
26. **VAROITUS**
Käyttöhenkilöstöllä on oltava imurin käyttöön tarvittavat asianmukaiset ohjeet.
27. **VAROITUS**
Jos laitteesta tulee ulos vaahtoa tai nestettä, sammuta laite välittömästi.
28. **HUOMAUTUS**
Elektrodit on puhdistettava säännöllisesti ja tarkistettava vaurioiden merkkien varalta.
29. Laite soveltuu lievästi terveydelle haitallisten aineiden imurointiin. Laite ei sovellu sellaiseen imurointiin, jolla vähennetään puupölyä hengitysilma-asta.
30. Määrätyistä materiaaleista, kuten lyijypitoinen maalipinta, jotkut puulajit, mineraalit ja metallit, syntyvä pöly voi olla terveydelle haitallista. Pölyn koskettaminen tai hengittäminen voi aiheuttaa allergisia reaktioita ja/tai hengitysteiden sairauksia käyttäjälle tai läheisyydessä oleville ihmisille.
Määrättyjen pölytyyppien, kuten tammi- tai pyökkipöly, katsotaan aiheuttavan syöpää, erityisesti puunkäsittelyssä käytettävien lisäaineiden yhteydessä (kromaatti, puunsuoja-aineet).
L-pölyluokan laitteiden huomiomerkki:



Laitteita, joihin on asennettu HEPA-suodattimesta valmistettu suodatin, koskeva huomiomerkki:

HEPA FILTER

AKKUKYTTÖINEN IMURIN KÄYTTÖÖN LIITTYVÄT VAROITIMET

Imuriin yleisesti liittyvät varoitimet on kerrottu. Tee alla kerrotut lisävaroitimet käsitellessäsi imuria:

VAROITUS

1. Estä laitetta imemästä sisään seuraavia:
 - Metallin hiomisessa tai leikkaamisessa syntyviä kipinöitä.
 - Korkealämpöisiä esineitä kuten palavia savukkeita.
 - Helposti syttyviä aineita (bensiniä, tinneriä, bentseeniä, kerosiinia, maalia jne.), räjähdysaineita (nitroglyseriiniä jne.), tulenarkoja aineita (alumiinia, sinkkiä, magnesiumia, titaania, punaista fosforia, keltaista fosforia, selluloidia jne.)
 - Teräviä esineitä kuten nauloja ja partakoneentieriä.
 - Puulastuja, metallia, kiveä, lankaa jne.
 - Jähmettämisaineita kuten sementtijauhetta ja väriainetta ja sähköjohtavaa hienopölyä kuten metallijauhetta ja hiilijauhetta.
- Vaahtoavia nesteitä kuten öljyä, kiehuvaa vettä, kemikaalisia nesteitä ja pesuaineita. Nesteet kuten vesi ja öljy voivat aiheuttaa tulipaloja ja loukkaantumisia.
2. Älä käytä laitetta, kun sen imuaukko, ilma-aukko tai poistoaukko on tukkeutunut. Älä käytä laitetta sen imu- tai puhallusaukon ollessa tukossa.
3. Älä kaada laitetta kumoon tai käytä sitä sivuasennossa, koska se saattaa aiheuttaa sähköiskuja tai toimintahäiriöitä.
4. Lataa akku aina 0–40°C:n lämpötilassa. Lataaminen alle 0°C:n lämpötilassa johtaa vaaralliseen yllätaukseen. Akkua ei voi ladata yli 40°C:n lämpötilassa. Sopivin latauslämpötila on 20–25°C.
5. Älä käytä laturia jatkuvasti. Kun yhden akun lataus on valmis, anna laturin olla käyttämättä noin 15 minuuttia ennen seuraavan akun latausta.
6. Huolehdi, ettei ladattavan akun kytkentäaukkoon pääse vierasta ainetta.
7. Älä koskaan pura akkua ja laturia.
8. Älä koskaan aiheuta ladattavaan akkuun oikosulkua. Akun oikosulku aiheuttaa voimakkaan sähkövirtauksen ja ylikuumentumisen. Se aiheuttaa palovammoja tai akun vahingoittumisen.
9. Älä hävitä akkua polttamalla. Jos akku poltetaan, se saattaa räjähtää.
10. Kun akun käyttöaika latauksen jälkeen käy liian lyhyeksi käytännön työskentelyyn, vie akku takaisin ostopaikkaan. Älä hävitä kulunutta akkua.
11. Älä aseta laturin tuuletusrakoihin mitään. Jos laturin tuuletusrakoihin asetetaan metalliesineitä tai jotakin tulenarkaa, on seurauksena sähköiskun vaara tai laturivaurio.
12. Kun tätä laitetta käytetään jatkuvasti, se saattaa ylikuumentaa, jolloin moottori ja kytkin saattavat vahingoittua. Näin ollen lopeta työkalun käyttö hetkeksi, jos kotelo kuumenee.
13. Varmista, että akku on asennettu kunnolla paikoilleen. Jos se on yhtään löysällä, se voi irrota ja aiheuttaa onnettomuuden.
14. Älä käytä laitetta, jos työkalu tai akun liittimet (akun kiinnike) ovat vahingoittuneet. Muussa tapauksessa akun asentamisen seurauksena voi olla oikosulku, joka voi aiheuttaa savun muodostumista tai syttymisen.
15. Pidä työkalun liittimet (akun kiinnike) puhtaina.
 - Varmista ennen käyttöä, että liittäntöjen alueella ei ole lastuja tai pölyä.
 - Käytön aikana pyri estämään työkalulle kertyneiden lastujen tai pölyn putoaminen akun päälle.

- Käytön aikana ja jälkeen työkalu on suojattava lastuilta ja pölyltä. Muussa tapauksessa seurauksena voi olla oikosulku, joka saattaa aiheuttaa savupäästöjä tai syttymisen.
16. Käytä työkalua ja akkua aina -5°C ja 40°C välisissä lämpötiloissa.

LITIUMIONIAKKUA KOSKEVA HUOMAUTUS

Litiumioniakun käyttöön pidentämiseksi akussa on suojatoiminto, joka pysäyttää virran tuoton.

Kun tuotetta käytetään alla kuvatuissa tapauksissa 1–3, moottori saattaa pysähtyä, vaikka kytkintä vedetään. Kyse ei ole viasta, vaan suojaustoiminnosta.

1. Kun jäljellä oleva akkuteho loppuu, moottori pysähtyy. Lataa akku tällöin välittömästi.
2. Jos työkalu ylikuormittuu, moottori saattaa pysähtyä. Vapauta tällöin työkalun kytkin ja poista ylikuormituksen syyt. Voit jatkaa käyttöä sen jälkeen.
3. Jos akku ylikuumentuu liian suurella kuormituksella, akkuvirta saattaa katketa. Lopeta tällöin akun käyttö ja anna akun jäähtyä. Voit jatkaa käyttöä sen jälkeen.

Ota huomioon myös seuraavat varoitukset ja huomautukset.

VAROITUS

Varmista, että otat huomioon seuraavat turvatoimet, jotta akun vuotaminen, lämmön syntyminen, savun muodostuminen, räjähdyskyse ja syttyminen voitaisiin estää.

1. Varmista, että akun päälle ei kerry hiomalastuja tai pölyä.
- Varmista työskentelyn aikana, että hiomalastuja tai pölyä ei putoa akun päälle.
- Varmista, että työskentelyn aikana sähkötyökalun päälle putoavia hiomalastuja tai pölyä ei kerry akun päälle.
- Älä säilytä käyttämätöntä akkua hiomalastuille ja pölylle alttiissa paikassa.
- Ennen akun varastoimista poista kaikki pöly ja hiomalastut, jotka ovat saattaneet tarttua siihen, äläkä varastoi sitä yhdessä metallisten osien (ruuvien, naulojen jne.) kanssa.
2. Älä pistä akkua terävällä esineellä, kuten naulalla, lyö sitä vasaralla tai astu sen päälle äläkä heitä akkua tai kohdistasi siihen voimakasta iskuja.
3. Älä käytä ilmeisesti vahingoittunutta tai ulkonäöltään muuttunutta akkua.
4. Älä käytä akkua muuhun kuin määritettyyn tarkoitukseen.
5. Jos akku ei lataudu kokonaan, vaikka ilmoitettu latausaika on kulunut, lopeta lataaminen välittömästi.
6. Älä altista akkua korkeille lämpötiloille tai korkealle paineelle, kuten mikroaltouville, kuivajalle tai korkeapainesäiliölle.
7. Poista akku välittömästi tulen lähetyiltä, jos huomaat vuotoa tai pahaa hajua.
8. Älä käytä paikassa, jossa syntyy voimakasta staattista sähköä.
9. Jos akku vuotaa, haisee pahalta tai kuumenee tai jos sen väri tai muoto muuttuu tai akku vaikuttaa millään tavalla poikkeavalta sitä käytettäessä, ladattaessa tai säilytettäessä, poista se välittömästi laitteesta tai akkulaturista äläkä käytä sitä.
10. Älä upota akkua tai anna nestemäisten aineiden päästä akun sisään. Jos akun sisään pääsee sähköä johtavaa nestettä, tulen vettä, se voi vahingoittaa akkua ja aiheuttaa tulipalon tai räjähdyksen. Säilytä akku viileässä ja kuivassa paikassa kaukana helposti syttyvistä materiaaleista. Paikkoja, joiden ilmassa on syövyttäviä kaasuja, on vältettävä.
11. Varo, ettei kytkinpaneeli saa kovia iskuja eikä rikkoudu. Siitä voi seurata ongelmia.

Suomi

HUOMAUTUS

- Jos akusta vuotavaa nestettä joutuu silmiin, älä hankaa silmiä, vaan pese ne hyvin puhtaalla vedellä, kuten vesijohtovedellä, ja ota yhteyttä lääkäriin välittömästi. Jos silmät jätetään hoitamatta, neste saattaa aiheuttaa silmäongelmia.
- Jos nestettä vuotaa iholle tai vaatteille, pese ne heti huolellisesti puhtaalla vedellä, kuten vesijohtovedellä. Muuten iho voi ärtyä.
- Jos havaitset ruostetta, pahaa hajua, ylikuumenemista, värin tai muodon muutoksia ja/tai muita epäsuunnollisuuksia käyttäessäsi akkua ensimmäistä kertaa, älä käytä akkua, vaan palauta se toimittajalle tai myyjälle.

VAROITUS

Jos litiumioniakun napaan pääsee johtavaa vierasta ainetta, akku voi joutua oikosulkuun ja aiheuttaa tulipalon. Kun varastoit litiumioniakun, noudata seuraavia ohjeita.

- Älä pane säilytyskoteloon johtavaa materiaalia, nauvoja tai lankaa, kuten rauta- tai kuparilankaa.
- Estääksesi oikosulkujen syntyminen lataa akku työkalussa tai aseta akun suojuksen kunnolla paikalleen säilytyksen ajaksi niin, että tuuletin ei näy.

LITIUMIONI AKUN KULJETUSTA KOSKEVAT TIEDOT

Kun kuljetat litiumioniakkua, noudata seuraavia varotoimia.

VAROITUS

Ilmoita akun teho ja noudata kuljetusliikkeen ohjeita, kun järjestät kuljetusta.

- Litiumioniakut, jotka ylittävät 100 Wh tehon, lasketaan rahtiluokituksessa vaarallisiksi tuotteiksi ja vaativat erityiskäyttönäytelyjä.
- Jos akkua kuljetetaan ulkomailla, on noudatettava kansainvälistä lakia sekä kohdemaan sääntöjä ja määräyksiä.

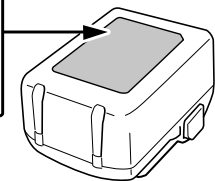
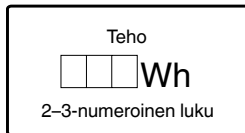

OSIEN NIMET (kuvat 1–10)





① Säiliö	⑰ Patterisuulake
② Puristin	⑱ Imuaukko
③ Joustava letku	⑲ Olkahihnan kiinnitysreikä
④ Akku	⑳ Nimilevy
⑤ Akun suojuksen	㉑ Salpa
⑥ Akun suojuksen nappi	㉒ Merkkilamppu
⑦ Kytkin	㉓ Philips-ruuvit
⑧ Kantokahva	㉔ Pölypussi
⑨ Suutin	㉕ Suodatin
⑩ Suodatinpuhdistuksen painike "PressClean" (PC)	㉖ Suodatinpidike
⑪ Olkahihna	㉗ Suodattimen ruuvi
⑫ Pidennysputket	㉘ Elektrodit ruostumattomasta teräksestä
⑬ Puhallusaukko	㉙ Jäljellä olevan varauksen merkkivalon kytkin
⑭ Tarvikelokero	㉚ Jäljellä olevan varauksen merkkivalo
⑮ Yläosa	⑳ Näyttö
⑯ Leveä suulake	

SYMBOLIT







VAROITUS

Seuraavassa esitellään koneessa käytetyt symbolit. Varmista, että ymmärrät niiden merkityksen, ennen kuin aloitat koneen käytön.

	RP18DA/RP18DLA: Akkukyttöinen imuri
	Loukkaantumisriskin vähentämiseksi käyttäjän on luettava käyttöopas.
	Koskee vain EU-maita Älä hävitä sähkötyökaluja tavallisen kotitalousjätteen mukana! Sähkö- ja elektroniikkaromua koskevan EU-direktiivin 2012/19/EU ja sen maakohtaisten sovellusten mukaisesti käytetyt sähkötyökalut on kerättävä erikseen ja vietävä ympäristöstävälliseen kierrätyslaitokseen.
	Tasavirta
	Nimellisjännite
	VAROITUS! Imuri voi sisältää terveydelle haitallista pölyä.

	Pölyluokka L (kevyt). Imurit pystyvät keräämään L-luokan pölyä. Huomioi maakohtaiset pölyohjeet ja työsuojelumääräykset.
	Kytkeminen PÄÄLLE
	Taso I (eko): keskitasoinen imuteho
	Taso II (tehostus): suuri imuteho
	Kytkeminen POIS PÄÄLTÄ
	Irrota akku
	Taso II (tehostus): suuri imuteho
	Taso I (eko): keskitasoinen imuteho
	VAROITUS

Akku

	Palaa; Akun varaus on yli 75%.
	Palaa; Akun varaus on 50–75%.
	Palaa; Akun varaus on 25–50%.
	Palaa; Akun varaus on alle 25%.
	Vilkkuu; Akku on melkein tyhjä. Lataa akku mahdollisimman pian.
	Vilkkuu; Lataaminen keskeytetty korkean lämpötilan takia. Irrota akku laturista ja anna sen jäähtyä kokonaan.
	Vilkkuu; Lataaminen keskeytetty vian tai toimintahäiriön vuoksi. Akku voi olla viallinen, joten ota yhteyttä jälleenmyyjään.

PERUSVARUSTEET

Päälaitteen (1 laite) lisäksi pakkaus sisältää sivulla 216 luetellut varusteet.

Perusvarusteet voivat muuttua ilman erillistä ilmoitusta.

SOVELLUKSET

- Pölyn, kiinteiden materiaalien imurointi lukuun ottamatta yli 60-celsiusasteista materiaalia.
- Nesteiden imurointi

TEKNISET TIEDOT

1. Sähkötyökalu

Ominaisuus		Malli	
		RP18DA	RP18DA
Nimellijännite		18 V	
Moottori		Tasasähkömoottori	
Pölyluokka		—	Luokka L
Suodatintyyppi		HEPA	EPA
Sovellutus		Märkä ja kuiva tyyppi	
Imutoiminnan nopeus	Tehostus (II)	80 W	90 W
	Eco (I)	35 W	40 W
Toiminta-aika	Tehostus (II)	26 min (BSL36B18)	
	Eco (I)	44,5 min (BSL36B18)	
Maks. imu*1		11 kPa	
Maks. imu*2		12 kPa	
Maks. ilmavirta*1		1,8 m ³ /min	1,9 m ³ /min
Maks. ilmavirta*2		2,1 m ³ /min	
Joustava letku	halkaisija	30 mm	
	pituus	0,5–2,5 m	
Suojausluokka		IPX4	
Tiedot - säiliö		6 L	
Tiedot - kuiva		5,1 L	
Tiedot - märkä		3,5 L	
Työkalun kanssa käytettävissä oleva akku		Monijänniteakku, BSL18-sarjat	
Ulottuvuudet (leveys x syvyys x korkeus)		210 mm x 330 mm x 393 mm	
Paino*3		5,1 kg (BSL36B18)	

*1 letkun päässä

*2 moottorin päässä

*3 EPTA-menettelyn 01/2014 mukaisesti

2. Akku (myydään erikseen)

Malli	Jännite	Akun kapasiteetti
BSL36B18	36 V / 18 V*	4,0 / 8,0 Ah*

* Työkalu vaihtaa jännitealuetta automaattisesti.

PAKKAUKSEN PURKAMINEN

- Pura sähkötyökalu varovasti pakkauksesta.
- Ota lisävarusteet pois säiliöstä ennen työskentelyä.

LATAUS

Lataa akku ennen sähkötyökalun käyttöä seuraavasti.

<UC18YFSL (myydään erikseen)>

1. Liitä laturin verkkojohto pistorasiaan.

Kun laturin pistoke liitetään pistorasiaan, merkkilamppu vilkkuu punaisena. (Katso **taulukko 1**).

2. Aseta akku laturiin.

Aseta akku tukevasti laturiin **kuvan 3** mukaisesti (sivulla 2).

3. Lataus





Kun akku asetetaan laturiin, lataus alkaa ja merkkivalo palaa jatkuvasti punaisena.

Kun akku on täysin latautunut, merkkivalo vilkkuu punaisena. (Katso **Taulukko 1**)

(1) Merkkivalon ilmoitukset

Laturin tai ladattavan akun tilan mukaiset merkkivalon ilmoitukset näkyvät **Taulukossa 1**.

Taulukko 1: Merkkivalon ilmoitukset

PÄÄLLE/POIS 0,5 sekunnin välein 	Ennen latausta *1 tai Lataus valmis
Palaa jatkuvasti 	Ladattaessa
Palaa 1 sekunnin ajan 0,5 sekunnin sekunnin välein. 	Ylikuumentumisen aiheuttama valmiustila *2
PÄÄLLE/POIS 0,1 sekunnin välein 	Lataaminen ei onnistu *3

HUOMAA

*1 Jos punainen valo vilkkuu edelleen, vaikka laturi on kiinnitetty, varmista, että akku on kokonaan paikallaan.

*2 Akku on ylikuumentunut. Lataaminen ei onnistu.

Vaikka lataaminen käynnistyy heti, kun akku on jäähtynyt, vaikka se jätetään paikalleen, paras käytäntö on irrottaa akku ja antaa sen jäähtyä varjoisassa, hyvin ilmastoidussa paikassa ennen lataamista.

*3 Akun tai laturin toimintahäiriö

– Työnnä akku kunnolla paikalleen.
– Varmista, ettei akun kiinnikkeeseen tai liittimiin ole tarttunut vieraita aineita. Jos vieraita esineitä ei löydy, akku tai laturi saattaa olla epäkunnossa. Vie se valtuutettuun huoltokeskukseen.

○ Jos merkkivalo ei vilku punaisena silloinkaan, kun laturin johto on liitetty virtalähteeseen, laturin suojauspiiri saattaa olla aktivoitunut.

Irrota johto tai pistoke virtalähteestä ja liitä se takaisin noin 5 minuuttia kuluttua. Jos merkkivalo ei vielääkään vilku punaisena, vie laturi valtuutettuun HIKOKI-huoltokeskukseen.

○ Kun akkulaturi on ollut käytössä jatkuvasti, se kuumenee ja voi aiheuttaa vikoja. Kun lataus on valmis, anna laturin olla käyttämättömänä 5 minuuttia ennen seuraavaa latausta.

(2) Tietoa akun lämpötiloista ja latausajasta (Katso **taulukko 2**)

Taulukko 2

Malli	UC18YFSL	
Akun tyyppi	Li-ion	
Latausjännite	14,4–18 V	
Lämpötilat, joissa akku voidaan ladata	0°C–50°C	
Akun kapasiteetin arvioitu latausaika (lämpötilassa 20°C)	1,5 Ah	22 min
	2,0 Ah	30 min
	2,5 Ah	35 min
	3,0 Ah	45 min
	4,0 Ah	60 min
	5,0 Ah	75 min
Monivolttiakun kapasiteetin arvioitu latausaika (lämpötilassa 20°C)	1,5 Ah (× 2 laite)	45 min
	2,5 Ah (× 2 laite)	75 min
	4,0 Ah (× 2 laite)	120 min
Akkukennojen määrä	4–10	
Paino	0,5 kg	

HUOMAA

○ Latausaika voi vaihdella riippuen ympäristön lämpötilasta ja virtalähteen jännitteestä.

○ Jos lataaminen kestää kauan

– Lataaminen kestää kauemmin erittäin matalissa lämpötiloissa. Lataa akku lämpimässä paikassa (kuten sisällä).

– Ilmanvaihtoaukkoa ei saa peittää. Muussa tapauksessa laitteen sisäosat ylikuumentuvat, mikä heikentää laturin suorituskykyä.

– Jos jäähdystyuleitin ei toimi, korjauta ottamalla yhteyttä valtuutettuun HIKOKI-huoltoilikkeeseen.

4. Irrota laturin virtajohto pistorasiasta.

5. Pidä laturista tiukasti kiinni ja vedä akku pois.

HUOMAA

Muista poistaa akku laturista käytön jälkeen ja säilytä sitä laturista irrallaan.

Tietoa uusien akkujen jne. sähköpurkauksesta

Koska uusien ja pitkään käyttämättömänä olleiden akkujen sisällä oleva kemiallinen aine ei ole aktiivista, sähköpurkaus saattaa olla heikko, kun akkuja käytetään ensimmäisen ja toisen kerran. Tämä on tilapäinen ilmiö, ja normaali latausaika palautuu, kun akut ladataan 2–3 kertaa.

Näin saat akut kestämään pidempään.

(1) Lataa akut, ennen kuin ne tyhjenevät kokonaan. Kun huomaat, että sähkötyökalun teho heikkenee, lopeta työkalun käyttö ja lataa sen akku. Jos jatkat työkalun käyttöä ja sähkövirta kuluu loppuun, akku saattaa vahingoittua ja sen käyttöikä saattaa lyhentyä.

(2) Vältä lataamista korkeissa lämpötiloissa. Akku on kuuma heti käytön jälkeen. Jos tällainen akku ladataan heti käytön jälkeen, sen sisällä oleva kemiallinen aine heikentyy ja akun käyttöikä lyhenee. Anna akun jäähtyä hetken aikaa ja lataa se vasta sitten.

KIINNITTÄMINEN JA KÄYTTÖ

Toimenpide	Kuva	Sivu
Akun asettaminen ja poistaminen	2	2
Lataus	3	2
Akun varaustilan ilmaisin	10	4
Varusteiden valitseminen	—	217

ENNEN KÄYTTÖÄ OTETTAVA HUOMIOON

VAROITUS

Käännä kytkin pois-asentoon ja kytke akku irti.

1 Tarvikelokeron kiinnittäminen (kuva 4)

Kiinnike ja kaksi Phillips-ruuvia ovat säiliössä.

Kiinnitä pidike tyhjiökoteloon ruuvien avulla.

2 Käytä pölypussia (kuva 5)

(1) Katkaise laitteen virta ja avaa puristimet.

Irrota laitteen yläosa säiliöstä.

(2) Aseta pölypussi säiliöön.

Laita yläosa takaisin paikoilleen ja sulje puristimet.

Irrota pölypussi märkäimurointia varten.

3. Olkahihna (kuva 6)

Kiinnitä olkahihna tarvittaessa molempiin laitteen vasemman- ja oikeanpuoleisiin pujutusreikiin. Säädä olkahihna sopivaan pituuteen.

Kantaminen:

VAROITUS

Laitetta saa kantaa vain sen mukana toimitetulla olkahihnalla.

Laitetta EI saa kantaa niin, että olkahihna on kaulan ympärillä.

LAIITE

1 Päälle-/poiskytkeminen (kuva 7)

Kytke laitteen virta päälle tai pois päältä kytkimellä.

Taso II: korkea imuteho

- suositeltavaa mattojen tapaisten profiilipintojen tapauksessa

Taso I: keskimääräinen imuteho

- suositeltavaa tasaisille pinnoille

Taso 0: Off

2 PressClean (Kuva 8)

Suodattimen puhdistaminen voimakkaalla ilmapirtauksella:

Laita kytkin asentoon II, peitä suutin tai imuaukko kädellä ja paina painiketta useita kertoja (vähintään 3 kertaa).

KÄYTTÖ

1 Laite soveltuu kuiviin ja märkiin käyttökohteisiin.

Laitteeseen ei saa kytkeä virtaa, ellei suodatin ole paikoillaan.

Märkäimurointi

Irrota pölypussi märkäimurointia varten.

Laitteen virta katkeaa automaattisesti heti, kun veden enimmäistaso on saavutettu.

VAROITUS

Laitteen virta ei katkea silloin, kun säiliö on täynnä johtamattomien nesteiden (kuten emulsioporausnesteiden, öljyjen ja rasvojen) vuoksi. Täyttötasoa on seurattava jatkuvasti, ja säiliö on tarvittaessa tyhjennettävä viipymättä.

HUOMAUTUS

Jos vesi imuroidaan nopeasti, vettä voidaan imuroida vähemmän kuin hitaasti imuroidessa.

Suodatin kostuu vettä imuroidessa. Varmista, että kuivumiseen on riittävästi aikaa ja että kaikki osat ovat kuivuneet täydellisesti ennen kuin käytät laitetta kuivaimurointiin.

Jos sammutus ei toimi vettä imuroidessa ja nestettä imuroidaan moottoriin sekä vettä valuu ulos laitteesta, pysäytä laite. Anna laitteen kuivua riittävästi.

Märkäimuroinnin jälkeen: Puhdista poimusuodatin suodatinpuhdistuksella täydellisen kuivumisen jälkeen. Jos elektrodit ruostumattomasta teräksestä ovat likaantuneet, ne on puhdistettava teräsharjalla. Puhdista säiliö kostealla liinalla ja kuivaa se.

Kuivaimurointi

Imuroi ainoastaan kuivalla poimusuodattimella, laitteella ja lisätarvikkeilla. Kosteana pöly voi tarttua kiinni ja kuoretta.

Suosittelomme kuivaimuroinnissa kangassuodatinpussien käyttöä.

Käyttö puhaltimena

Käytä letkun ollessa asetettuna puhallusaukkoon.

2 Kuljetus

Säilytä imuletkua kotelossa.

Yläosan täytyy olla pitävästi kiinni säiliössä - tarkista, että lukitsimet ovat kiinni.

Siirrä keinukytkin (6) asentoon "0". (Kuva 7)

3 Lisätarvikkeiden käyttö

Käytettäessä leveitä suulakkeita ja/tai putkea on suositeltavaa asentaa suulake joustavan letkun ja käytettävien leveiden suuttimien tai pidennysputkien väliin.

PUHDISTUS

1 Yleiset puhdistusohjeet

VAROITUS

Sammuta laite ja poista akku.

Puhdista säiliö ja lisätarvikkeet vedellä. Pyyhi yläosa kostealla liinalla.

HUOMAUTUS

Tämä laite sisältää terveydelle haitallista pölyä. Tyhjennyksen ja huollon, mukaan lukien pölynkeruusäiliön poistamisen, saavat suorittaa vain ammattihenkilöt, joilla on yllään vastaavat suojavarusteet.

Säiliön tyhjentäminen

VAROITUS

Pölyluokassa L sallittuja vain sellaisten pölylaatujen yhteydessä, joiden työperäisen altistuksen raja-arvot ovat > 1 mg/m³.

(1) Keinukytkin asentoon "0"

(2) Irrota akku.

(3) Avaa lukitsimet. Ota yläosa irti säiliöstä.

Suomi

(4) Tyhjennä säiliö.

Kangassuodatinpussin hävittäminen

- (1) Keinukytkin asentoon "0"
- (2) Irrota akku.
- (3) Avaa lukitsimet. Ota yläosa irti säiliöstä.
- (4) Ota kangassuodatinpussi varovasti pois.
- (5) Pölyä käsitellessä ja hävitettäessä on oltava varovainen!
- (6) Hävitä imuroitu materiaali lakimääräysten mukaan.

Poimusuodattimen puhdistus PressCleanilla (Kuva 8)

- Puhdista poimusuodatin kohdan "2 PressClean" "LAITE".

Poimusuodattimen puhdistus käsin (Kuva 9)

- Poista poimusuodatin luvun "HUOLTO JA TARKASTUS" kohdan "2. Suodattimen vaihtaminen" mukaisesti.
- Koputtele poimusuodattimeen tarttunut lika ajoin pois. Jos suodatin on erittäin likainen, sen voi pestä vedellä ja pehmeällä harjalla. Anna lopuksi kuivua kunnolla.

HUOLTO JA TARKASTUS

VAROITUS

- Käännä kytkin pois-asentoon ja kytkte akku irti tarkastusta ja kunnossapitoa varten.
- Älä työskentele märin käsin. Siitä voi aiheutua sähköisku tai henkilövahinkoja.

1. Yleiset ohjeet

Puhdista laite ("PUHDISTUS").

VAROITUS

Käyttäjän suorittamaa huoltoa varten imuri on purettava, puhdistettava ja huollettava mahdollisimman pian vaarantamatta huoltohenkilökuntaa tai muita henkilöitä.

Ennaltaehkäisevät toimenpiteet

Asianmukaisia ennaltaehkäiseviä toimenpiteitä ovat: laitteen puhdistaminen ennen purkamista, paikallisen suodatetun ja koneellisen ilmanvaihdon järjestäminen pölypoistolaitteen purkamisen yhteydessä, huoltoalueen puhdistaminen ja sopivien henkilökohtaisten suojavaatteiden sekä -varusteiden käyttö.

Huolto- ja korjaustöiden yhteydessä kaikki saastuneet esineet, joita ei pystytä puhdistamaan tyydyttävästi, täytyy hävittää. Kyseiset esineet on hävitettävä läpäisemättömissä pusseissa kyseisten jätteiden hävitystä koskevien voimassa olevien määräysten mukaisesti.

2. Suodattimen vaihtaminen

- (1) Puhdista suodatin uudestaan ennen vaihtoa ("2 PressClean" "LAITE")
- (2) Keinukytkin asentoon "0"
Poista akku.
- (3) Avaa puristimet. Irrota laitteen yläosa säiliöstä.
- (4) Ruuvaa yläosan pohjassa olevat ruuvit (katso **kuva 9**) auki niin, että suodatin ja sen kiinnike ovat irrotettavissa.
- (5) Sulje irrotettu suodatin välittömästi pölytiiviseen muovipussiin ja hävitä se määräysten mukaisesti.
- (6) Aseta uusi suodatin suodatinpidikkeeseen ja kiinnitä se jälleen imuriin ruuvien avulla.

3. Kiinnitysruuvien tarkistaminen

Tarkista kaikki kiinnitysruuvit säännöllisesti ja varmista, että ne on kunnolla kiristetty. Jos ruuvit ovat löysällä, kiristä ne välittömästi. Tämän tekemättä jättäminen voi aiheuttaa vakavan vaaran.

4. Moottorin huolto

Moottorin käämi on sähkötyökalun "ydin". Ole varovainen, jotta käämi ei vahingoitu ja/tai altistu öljylle tai vedelle.

5. Liittimien tarkastus (työkalu ja akku)

Varmista, että liittimillä ei ole lastuja tai pölyä.

Tarkista tarvittaessa ennen käyttöä, käytön aikana ja sen jälkeen.

HUOMAUTUS

Poista liittimille mahdollisesti kerääntynyt lika ja pöly.

Muussa tapauksessa seurauksena voi olla toimintahäiriö.

6. Pölyn tarkastus

Pöly voidaan poistaa pehmeällä liinalla tai saippuaveteen kostutetulla liinalla. Älä käytä valkaisuainetta, klooria, bensiiniä tai tinneriä, koska ne voivat vahingoittaa muovisia osia.

7. Säilytys

Säilytä sähkötyökalu ja akku lasten ulottumattomissa ja paikassa, jonka lämpötila on alle 40°C.

HUOMAA

Varmista, että litiumioniakut on ladattu täyteen ennen varastointia.

Akkujen pitkäaikainen varastointi (3 kuukautta tai enemmän), kun niiden lataustaso on alhainen, saattaa johtaa akkujen toimintakyvyn heikkenemiseen, lyhentää huomattavasti akun käyttöaikaa tai heikentää akkuja niin, etteivät ne pysty säilyttämään varausta.

Huomattavasti vähentynyt akun käyttöaika voidaan yrittää korjata lataamalla ja käyttämällä akun varaus loppuun toistuvasti 2–5 kertaa.

Jos akun käyttöikä on äärettömän lyhyt toistuvasta latauksesta ja käytöstä huolimatta, lopeta akun käyttö ja osta uusi akku.

HUOMAUTUS

Sähkötyökalujen käytössä ja huollossa on aina noudatettava kussakin maassa voimassa olevia turvaohjeita ja normeja.

Tärkeä huomautus HiKOKIn akkutoimisten sähkötyökalujen akuista

Käytä aina jotain määrittämistämme alkuperäisiä akuista. Emme voi taata akkutoimisen sähkötyökalumme turvallisuutta ja toimivuutta, kun sitä käytetään muun kuin määrittämämme akun kanssa tai kun akku puretaan ja sitä muunnellaan (esimerkiksi kennojen tai muiden sisäosien purku ja vaihto).

TAKUU

Myönnämme HiKOKI-sähkötyökaluille takuun lakisääteisten/kansallisten erityissääntelyiden mukaisesti. Tämä takuu ei kata vikoja tai vaurioita, jotka johtuvat vääränlaisesta tai kielletystä käytöstä tai normaalista kulumisesta. Reklamaatiotapauksessa läheta purkamaton sähkötyökalu ja tämän käyttöoppaan loppu osella TAKUUSERTIFIKAATTI valtuutetun HiKOKI-huoltokeskukseen.

Tietoja ilmvälitteisestä melusta ja tärinästä

Mittausarvot on määritetty EN60335-2-69-standardin mukaisesti ja ilmoitettu ISO 4871 -standardin mukaisesti.

Mitattu A-painotteinen äänitehotaso: 84 dB (A)

Mitattu A-painotteinen äänipainearvo: 73 dB (A)

Epävarmuus K: 2 dB (A).

Käytä kuulonsuojaimia.

HUOMAA

Koska HiKOKI kehittää tuotteitaan jatkuvasti, tässä ilmoitetut tekniset tiedot voivat muuttua ilman ennakoilmoitusta.

HÄIRIÖIDEN KORJAUS**Imutehon heikkeneminen:**

Huomioi ohjeet luvussa PUHDISTUS.

- Poimusuodatin likaantunut? - puhdista.
- Onko suodatin likainen? – puhdista.
- Onko pölypussi täynnä? – vaihda.
- Onko säiliö täynnä? – tyhjennä.
- Onko akku heikko? – Lataa/vaihda akku.

Laite ei käynnisty:

- Onko akku tyhjä? – Lataa/vaihda akku.
- Veden tasotunnistus aktiivinen - tyhjennä säiliö, aseta kytkin asentoon "0" ja käynnistä imuri uudelleen tasolle "I" tai "II".

Poistoaukosta tulee hiukkasia ulos:

- Onko suodatin viallinen? – Tarkista suodatin ja vaihda se tarvittaessa ("2. Suodattimen vaihtaminen" luvussa "HUOLTO JA TARKASTUS").

Laite on katkaissut virran itse:**Syyt ja aputoimenpiteet:**

- Akku on lähes tyhjentynyt: (elektroniikka estää akun täydellisen tyhjenemisen ja pyrkii akun vaurioitumisen välttämiseen). Jos kapasiteetin merkkivalo vilkkuu akkupainikkeen painamisen jälkeen akun kapasiteetin näyttämiseksi, akku on melkein tyhjä ja se on ladattava.
- Akkua ei ole asetettu oikein: tarkista ja korjaa tilanne.
- Laitteen pitkä yhtäjaksoinen ylikuormitus aktivoi lämpötilakatkaisun.
Anna laitteen tai akun jäähtyä.
- Veden tasotunnistus aktiivinen - tyhjennä säiliö, aseta keinukytkin asentoon "0" ja käynnistä imuri uudelleen tasolla "I" tai "II".

ΣΚΟΠΙΜΗ ΧΡΗΣΗ

Η ηλεκτρική σκούπα είναι κατάλληλη για την αναρρόφηση σκόνης, στερεών υλικών, με εξαίρεση υλικά που είναι θερμότερα από 60 °C.

Η ηλεκτρική σκούπα είναι κατάλληλη για την αναρρόφηση υγρών.

Αυτό το μηχανήμα δεν προορίζεται για χρήση από άτομα (συμπεριλαμβανομένων των παιδιών) με μειωμένες σωματικές, αισθητηριακές ή διανοητικές ικανότητες ή έλλειψη εμπειρίας και γνώσεων.

Τηρείτε τους κανόνες της εκάστοτε χώρας καθώς και τις υποδείξεις του κατασκευαστή του τεμαχίου επεξεργασίας.

Το προϊόν αυτό προορίζεται για επαγγελματική χρήση, για παράδειγμα σε ξενοδοχεία, σχολεία, νοσοκομεία, εργοστάσια, καταστήματα και γραφεία.

Απαγορεύεται η αναρρόφηση σκόνης που περιέχει αμίαντο.

Δεν επιτρέπεται να αναρροφηθεί καμία εύφλεκτη σκόνη.

Δεν επιτρέπεται η αναρρόφηση εύφλεκτων ή εκρηκτικών διαλυτικών μέσων, αντικειμένων που έχουν εμποτιστεί με υγρά που περιέχουν διαλυτικά μέσα, κοινών που μπορούν να εκραγούν, αρωματικών μέσων η θερμοκρασία των οποίων υπερβαίνει τους 60 °C.

Διαφορετικά υπάρχει κίνδυνος έκρηξης και πυρκαγιάς! Η συσκευή δεν επιτρέπεται να χρησιμοποιηθεί κοντά σε αναφλέξιμα αέρια και εύφλεκτες ουσίες.

Για ζημιές που ενδέχεται να προκύψουν από χρήση όχι σύμφωνα με τον σκοπό προορισμού φέρει την αποκλειστική ευθύνη ο χρήστης.

Πρέπει να τηρούνται οι γενικά αναγνωρισμένες προδιαγραφές περί πρόληψης ατυχημάτων και οι παραδιδόμενες υποδείξεις ασφαλείας.



Η ηλεκτρική σκούπα είναι κατάλληλη για τον διαχωρισμό ξηρής, μη εύφλεκτης σκόνης, σκόνης ξύλου και ελαφρώς επικίνδυνης σκόνης με οριακές τιμές στον χώρο εργασίας > 1 mg/m³.

HEPA FILTER Η ηλεκτρική σκούπα είναι κατάλληλη για τον διαχωρισμό ξηρής, μη εύφλεκτης σκόνης και σκόνης ξύλου. Η συλλογική απόδοση σωματιδίων του φίλτρου HEPA είναι 99,95%.

ΓΕΝΙΚΕΣ ΥΠΟΔΕΙΞΕΙΣ ΑΣΦΑΛΕΙΑΣ

1.  Πριν τη χρήση της συσκευής διαβάστε με προσοχή όλες τις συνημμένες υποδείξεις ασφαλείας και τις οδηγίες χρήσης. Φυλάξτε όλα τα συνημμένα έγγραφα και παραχωρήστε σε άλλους τη συσκευή σας μόνο μαζί με αυτά τα έγγραφα.

2.  Πριν τη χρήση πρέπει να εφοδιαστούν οι χρήστες με πληροφορίες, υποδείξεις και να εκπαιδευτούν για τη χρήση της συσκευής και των ουσιών, για τις οποίες πρέπει να χρησιμοποιηθεί η συσκευή, συμπεριλαμβανομένης της ασφαλούς διαδικασίας της απόσυρσης του συλλεγόμενου υλικού.

ΕΙΔΙΚΕΣ ΥΠΟΔΕΙΞΕΙΣ ΑΣΦΑΛΕΙΑΣ

1.  Για τη δική σας προστασία και για την προστασία της ηλεκτρικής σκούπας, δώστε προσοχή σε όλα τα σημεία του κειμένου που επισημαίνονται με αυτό το σύμβολο!

2. Μην επιτρέψετε ποτέ τη χρήση της συσκευής σε παιδιά. Τα παιδιά πρέπει να επιβλέπονται, για να εξασφαλίζεται, ότι δεν παίζουν με τη συσκευή.

3. **ΠΡΟΣΟΧΗ!** Χρησιμοποιείτε μόνο τα συμπαραδιδόμενα με τη συσκευή ή τα αναφερόμενα στις οδηγίες χρήσης εξαρτήματα. Η χρήση άλλων εξαρτημάτων μπορεί να θέσει σε κίνδυνο την ασφάλεια.

4. Δεν επιτρέπεται να εκτελούνται εργασίες διαφορετικές, από αυτές που περιγράφονται εδώ.

5. Σε περίπτωση μη ενδεδειγμένης χρήσης, ακατάλληλου χειρισμού ή μη σωστής επισκευής, δεν αναλαμβάνεται καμία ευθύνη για τις ενδεχομένως προκύπτουσες ζημιές.

6. Μην θέσετε τη συσκευή συμπεριλαμβανομένων και των εξαρτημάτων σε λειτουργία όταν:

- η συσκευή εμφανίζει εμφανείς ζημιές (ρωγμές/ θραύσεις),
 - Η μπαταρία είναι ελαττωματική,
 - υπάρχει υποψία για ένα μη ορατό ελάττωμα (μετά από πτώση).
7. Χρησιμοποιείτε τη συσκευή μόνο με κλειστό το κάλυμμα της επαναφορτιζόμενης μπαταρίας. Διατηρείτε το κάλυμμα της μπαταρίας κλειστό, ακόμη και όταν η μπαταρία δεν είναι τοποθετημένη. Αφού κλείσετε το κάλυμμα της μπαταρίας, βεβαιωθείτε ότι ο μηχανισμός ασφάλισης στο κάλυμμα έχει ασφαλίσει.
 8. Μην κατευθύνετε το ακροφύσιο, τον εύκαμπτο ή σταθερό σωλήνα πάνω σε ανθρώπους ή ζώα.
 9. Μην ανεβαίνετε ή μην κάθεστε ποτέ πάνω στη συσκευή.
 10. Τοποθετείτε τον σωλήνα πάντα έτσι, ώστε να μην υφίσταται κίνδυνος ανατροπής.
 11. Μην αφήνετε τη συσκευή χωρίς επιτήρηση.
 12. Η ηλεκτρική σκούπα δεν πρέπει να χρησιμοποιείται ή να αποθηκεύεται σε εξωτερικό χώρο.
 13. ΣΗΜΑΝΤΙΚΟ - Αυτή η συσκευή πρέπει να χρησιμοποιείται ή να αποθηκεύεται μόνο σε εσωτερικούς χώρους.
 14. Τα οξέα, η ακετόνη και οι διαλύτες μπορούν να διαβρώσουν τα εξαρτήματα της συσκευής.
 15.  Πριν από οποιαδήποτε εργασία συντήρησης, καθαρισμού του και μετά από κάθε χρήση, απενεργοποιήστε τη συσκευή και βγάλτε την μπαταρία.
 16. Δεν πρέπει να χρησιμοποιούνται καθαριστικά ατμού και καθαριστικά υψηλής πίεσης για τον καθαρισμό της ηλεκτρικής σκούπας.
 17. Εάν η συσκευή δεν καθαριστεί για μεγάλο χρονικό διάστημα, μπορεί να προκληθεί μόλυνση από μούχλα, ιδίως εάν χρησιμοποιείται σε χώρους όπου γίνεται επεξεργασία τροφίμων: Καθαρίζετε και απολυμαίνετε πάντα την ηλεκτρική σκούπα αμέσως μετά τη χρήση.
 18. Μην ανοίγετε ποτέ τη συσκευή στο ύπαιθρο σε περίπτωση βροχής ή σε περίπτωση καταιγίδας.
 19. Μη χρησιμοποιείτε τη συσκευή σε πολύ χαμηλές (-5°C) ή πολύ υψηλές (>math>40^{\circ}\text{C}</math>) θερμοκρασίες.
 20. Η συσκευή δεν επιτρέπεται να λειτουργεί σε επικίνδυνους για έκρηξη χώρους.
 21. Βεβαιωθείτε ότι η ηλεκτρική σκούπα είναι σταθερή.
 22. Όταν ο αέρας εξαερισμού επιστρέφει στο χώρο, πρέπει να υπάρχει ένας επαρκής ρυθμός αλλαγής του αέρα L στο χώρο. Προσέξτε τις εθνικές διατάξεις.

23. ΠΡΟΣΟΧΗ

Αυτή η συσκευή εμπεριέχει βλαβερή για την υγεία σκόνη. Οι διαδικασίες εκκένωσης και συντήρησης, συμπεριλαμβανομένης της απόσυρσης των δοχείων συλλογής της σκόνης, επιτρέπεται να πραγματοποιούνται μόνο από ειδικευμένα άτομα, τα οποία φέρουν αντίστοιχο εξοπλισμό προστασίας.

24. ΠΡΟΕΙΔΟΠΟΙΗΣΗ από γενικό κίνδυνο!

25. ΠΡΟΣΟΧΗ

Μη χρησιμοποιείτε τη συσκευή χωρίς να έχετε διαβάσει τις οδηγίες χρήσης!

26. ΠΡΟΕΙΔΟΠΟΙΗΣΗ

Το προσωπικό χειρισμού πρέπει να λαμβάνει τις κατάλληλες οδηγίες για τη χρήση αυτής της ηλεκτρικής σκούπας.

27. ΠΡΟΕΙΔΟΠΟΙΗΣΗ

Εάν διαφύγει αφρός ή υγρό από τη συσκευή, απενεργοποιήστε την αμέσως.

28. ΠΡΟΣΟΧΗ

Πρέπει να καθαρίζετε τακτικά τα ηλεκτρόδια και να τα ελέγχετε για τυχόν ένδειξη ζημιών.

29. Η συσκευή είναι κατάλληλη για την αναρρόφηση ελαφρώς βλαβερών για την υγεία υλικών. Η συσκευή δεν είναι κατάλληλη για τη μείωση της σκόνης ξύλου στον αέρα.

30. Οι σκόνες από υλικά, όπως μογιότι που περιέχει μόλυβδο, μερικά είδη ξύλου, ορυκτά και μέταλλα, μπορούν να είναι επιβλαβείς για την υγεία. Η επαφή ή η εισπνοή της σκόνης μπορεί να προκαλέσει αντιδράσεις και/ή αναπνευστικά νοσήματα στα πλησίον ευρισκόμενα άτομα.

Ορισμένες σκόνες, όπως σκόνη δρυός ή οξιός ισχύουν ως καρκινογόνες, ιδιαίτερα σε συνδυασμό με πρόσθετα υλικά επεξεργασίας ξύλου (χρωμικό υλικό, υλικό προστασίας ξύλου). Πινακίδα ειδοποίησης για συσκευές με κατηγορία σκόνης L:



Πινακίδα ειδοποίησης για συσκευές με εγκατεστημένο φίλτρο από το φίλτρο HEPA:

HEPA FILTER

ΠΡΟΦΥΛΑΞΕΙΣ ΓΙΑ ΤΗ ΧΡΗΣΗ ΤΗΣ ΗΛΕΚΤΡΙΚΗΣ ΣΚΟΥΠΑΣ ΜΠΑΤΑΡΙΑΣ

Έχουν περιγραφεί οι κοινές προφυλάξεις για την ηλεκτρική σκούπα. Για την ηλεκτρική σκούπα, ακολουθήστε τις περαιτέρω προφυλάξεις που περιγράφονται παρακάτω:

ΠΡΟΕΙΔΟΠΟΙΗΣΗ

1. Θα πρέπει να εμποδίζετε την εισχώρηση των παρακάτω στοιχείων στη συσκευή:
 - Σπινθήρες που προκαλούνται από την τριβή ή την κοπή μετάλλων.
 - Αντικείμενα με υψηλή θερμοκρασία, όπως αναμμένα τσιγάρα.
 - Εύφλεκτα υλικά (βενζίνη, διαλυτικό μογιότι, πετρέλαιο, κηροζίνη, μογιότι, κ. λπ.), εκρηκτικές ύλες (νιτρογλυκερίνη, κ. λπ.), καύσιμα στοιχεία (αλουμίνιο, ψευδάργυρος, μαγνήσιο, τιτάνιο, ερυθρός φώσφορος, κίτρινος φώσφορος, κυτταρίνη, κ. λπ.)
 - Μυτερά αντικείμενα, όπως καρφιά και ξυράφια.
 - Κομμάτια ξύλου, μετάλλου, πέτρας, καλώδια, κ. λπ.
 - Υλικά στερέωσης, όπως τσιμεντόσκονη και τσιμεντόκολλα, και αγωγίματα σωματίδια, όπως σκόνη μετάλλων και σκόνη άνθρακα.
 - Αφρώδη υγρά, όπως λάδι, βραστό νερό, χημικά υγρά και απορροπαντικά. Υγρά όπως νερό και λάδι. Μπορεί να προκαλέσουν πυρκαγιά ή τραυματισμό.

ΠΡΟΣΟΧΗ ΣΤΗΝ ΜΠΑΤΑΡΙΑ ΙΟΝΤΩΝ ΛΙΘΙΟΥ

2. Μην χρησιμοποιείτε τη συσκευή με φραγμένο το άνοιγμα αναρρόφησης ή τη θύρα φυσήματος. Η θερμοκρασία του μοτέρ μπορεί να αυξηθεί υπερβολικά, προκαλώντας προβλήματα, όπως παραμόρφωση μερών ή φθορά του μοτέρ.
3. Μην αναποδογυρίζετε τη συσκευή και μην τη χρησιμοποιείτε γυρισμένη στα πλάγια. Υπάρχει πιθανότητα ηλεκτροπληξίας ή άλλης ζημιάς.
4. Να φορτίζετε πάντα την μπαταρία σε θερμοκρασία μεταξύ 0°C–40°C. Οι θερμοκρασίες κάτω του 0°C θα προκαλέσουν υπερφόρτιση, κάτι το οποίο είναι επικίνδυνο. Η μπαταρία δεν μπορεί να φορτιστεί σε θερμοκρασία μεγαλύτερη των 40°C. Η καταλληλότερη θερμοκρασία για τη φόρτιση είναι αυτή των 20°C–25°C.
5. Μην χρησιμοποιείτε τον φορτιστή συνέχεια. Όταν ολοκληρωθεί μια φόρτιση, αφήστε τον φορτιστή για περίπου 15 λεπτά πριν από την επόμενη φόρτιση της μπαταρίας.
6. Μην επιτρέπετε να εισέρχονται ξένα υλικά στην οπή σύνδεσης της επαναφορτιζόμενης μπαταρίας.
7. Ποτέ μην αποσυναρμολογείτε την επαναφορτιζόμενη μπαταρία και τον φορτιστή.
8. Ποτέ μην βραχυκυκλώνετε την επαναφορτιζόμενη μπαταρία. Η βραχυκύκλωση της μπαταρίας θα προκαλέσει μεγάλη τάση ηλεκτρικού ρεύματος και θα υπερθερμανθεί. Η μπαταρία θα καεί ή θα υποστεί βλάβη.
9. Μην απορρίπτετε την μπαταρία στην φωτιά. Σε περίπτωση που η μπαταρία καεί ενδέχεται να εκραγεί.
10. Επιστρέψτε την μπαταρία στο κατάστημα από όπου την αγοράσατε μόλις η ζωή της μπαταρίας μεταφόρτισης γίνει σύντομη για πρακτική χρήση. Μην απορρίπτετε την μπαταρία που έχει εξαντληθεί.
11. Μην εισάγετε κάποιο αντικείμενο στις εγκοπές αερισμού του φορτιστή. Η τοποθέτηση μεταλλικών ή εύφλεκτων αντικειμένων στον φορτιστή θα προκαλέσει ηλεκτροπληξία ή βλάβη στον φορτιστή.
12. Όταν χρησιμοποιείτε αυτή τη συσκευή συνεχώς, η συσκευή μπορεί να περθερμανθεί με αποτέλεσμα να προσκληθεί βλάβη στον κινητήρα και στο διακόπτη. Επομένως, όποτε το περίβλημα θερμαίνεται, να διακόπτετε τη λειτουργία του εργαλείου για λίγο.
13. Βεβαιωθείτε ότι η μπαταρία έχει τοποθετηθεί καλά. Εάν είναι χαλαρή ενδέχεται να εξέλθει και να προκαλέσει ατύχημα.
14. Μη χρησιμοποιείτε το προϊόν αν το εργαλείο ή οι πόλοι της μπαταρίας (βάση μπαταρίας) είναι παραμορφωμένοι. Τοποθετώντας την μπαταρία θα μπορούσε να προκληθεί βραχυκύκλωση που θα μπορούσε να οδηγήσει σε εκπομπή καπνού ή ανάφλεξη.
15. Διατηρείτε τους ακροδέκτες του εργαλείου (βάση μπαταρίας) χωρίς γρέζια και σκόνη.
 - Πριν από τη χρήση, βεβαιωθείτε ότι δεν έχουν συσσωρευτεί γρέζια και σκόνη στην περιοχή των πόλων.
 - Κατά τη διάρκεια της χρήσης, προσπαθήστε να μην πέσουν γρέζια ή σκόνη από το εργαλείο στην μπαταρία.
 - Κατά την αναστολή λειτουργίας ή μετά τη χρήση, μην αφήνετε το εργαλείο σε μέρος όπου μπορεί να εκτεθεί σε γρέζια ή σκόνη. Διαφορετικά, θα μπορούσε να προκληθεί βραχυκύκλωση που θα μπορούσε να οδηγήσει σε εκπομπή καπνού ή ανάφλεξη.
16. Πάντα να χρησιμοποιείτε το εργαλείο και την μπαταρία σε θερμοκρασίες μεταξύ -5°C και 40°C.

Για την επέκταση του χρόνου διάρκειας της μπαταρίας ιόντων λιθίου υπάρχει η λειτουργία προστασίας που σταματά την ισχύ εξόδου.

Στις περιπτώσεις 1 έως 3 που περιγράφονται κατωτέρω, κατά τη χρήση του προϊόντος, ακόμη κι αν τραβάτε τον διακόπτη ο κινητήρας ενδέχεται να σταματήσει. Αυτό δεν είναι το πρόβλημα αλλά το αποτέλεσμα της λειτουργίας προστασίας.

1. Όταν η υπόλοιπη ισχύς της μπαταρίας που απομένει τελειώσει, ο κινητήρας σταματάει. Στην περίπτωση αυτή θα πρέπει να τη φορτίσετε αμέσως.
2. Εάν υπάρχει υπερφόρτιση του εργαλείου ο κινητήρας ενδοχόμενως να σταματήσει. Στην περίπτωση αυτή απελευθερώστε το διακόπτη του εργαλείου και περιορίστε την αιτία της υπερφόρτωσης. Έπειτα από αυτό μπορείτε να το χρησιμοποιήσετε πάλι.
3. Αν η μπαταρία υπερθερμανθεί υπό το φόρτο εργασίας, η ισχύς της μπαταρίας μπορεί να σταματήσει. Σε αυτήν την περίπτωση, διακόπτετε την χρήση της μπαταρίας και την αφήνετε να κρυώσει. Έπειτα από αυτό μπορείτε να το χρησιμοποιήσετε πάλι.

Παρακαλείστε, επίσης, να τηρείτε τις ακόλουθες προειδοποιήσεις και προφυλάξεις.

ΠΡΕΙΔΟΠΟΙΗΣΗ

Για να αποφύγετε τυχόν διαρροή της μπαταρίας, παραγωγή θερμότητας, εκπομπή καπνού, έκρηξη ή ανάφλεξη, πρέπει να τηρείτε τις ακόλουθες προφυλάξεις.

1. Βεβαιωθείτε ότι δεν συσσωρεύονται γρέζια και σκόνη στη μπαταρία.
 - Κατά την εργασία σας βεβαιωθείτε ότι δεν πέφτει γρέζι και σκόνη στην μπαταρία.
 - Βεβαιωθείτε ότι τυχόν γρέζια και σκόνες που πέφτουν πάνω στο ηλεκτρικό εργαλείο την ώρα που εργάζεστε με αυτό, δεν συσσωρεύονται στη μπαταρία.
 - Μην αποθηκεύετε αχρησιμοποίητες μπαταρίες σε σημείο εκτεθειμένο σε γρέζια και σκόνη.
 - Πριν να αποθηκεύσετε μία μπαταρία, απομακρύνετε τυχόν γρέζια και σκόνες που πιθανόν να έχουν κολλήσει πάνω της και μην την αποθηκεύετε μαζί με μεταλλικά μέρη (βίδες, καρφιά, κ.λπ.).
2. Μην τρυπάτε τη μπαταρία με αιχμηρά αντικείμενα όπως καρφιά, μην χτυπάτε με σφυρί, μην πατάτε, πετάτε ή υποβάλετε σε ισχυρούς κραδασμούς τη μπαταρία.
3. Μην χρησιμοποιείτε μία εμφανώς κατεστραμμένη ή παραμορφωμένη μπαταρία.
4. Μην χρησιμοποιείτε τη μπαταρία για χρήση άλλη πέραν της προβλεπόμενης.
5. Σε περίπτωση που δεν ολοκληρώνεται επιτυχώς η διαδικασία φόρτισης της μπαταρίας ακόμα και όταν έχει περάσει ο καθορισμένος χρόνος επαναφόρτισης, σταματήστε αμέσως οποιαδήποτε προσπάθεια επαναφόρτισης.
6. Η μπαταρία δεν πρέπει να εκτίθεται σε υψηλή θερμοκρασία ή υψηλή πίεση, όπως στην περίπτωση φούρνου μικροκυμάτων, ξηραντήρα ή δοχείου υψηλής πίεσης.
7. Απομακρύνετε αμέσως από τη φωτιά σε περίπτωση διαρροής ή δυσοσμίας.
8. Μην χρησιμοποιείτε σε περιβάλλον με έντονο στατικό ηλεκτρισμό.
9. Σε περίπτωση διαρροής της μπαταρίας, δυσοσμίας, παραγωγής θερμότητας, αποχρωματισμού ή παραμόρφωσής της, ή σε περίπτωση που παρατηρηθεί κάτι μη φυσιολογικό κατά τη διάρκεια της χρήσης, της επαναφόρτισης ή της αποθήκευσης, αφαιρέστε αμέσως από τον εξοπλισμό ή από τον φορτιστή της μπαταρίας και σταματήστε να την χρησιμοποιείτε.

Ελληνικά

10. Μην βυθίζετε την μπαταρία σε υγρό ή μην αφήνετε υγρά να εισχωρήσουν στο εσωτερικό της. Η εισροή αγώγιμων υγρών, όπως το νερό, μπορεί να προκαλέσει βλάβη που οδηγεί σε φωτιά ή έκρηξη. Αποθηκεύετε την μπαταρία σας σε δροσερό, ξηρό μέρος, μακριά από καύσιμα και εύφλεκτα αντικείμενα. Πρέπει να αποφεύγονται οι ατμόσφαιρες με διαβρωτικά αέρια.
11. Μην χτυπάτε δυνατά τον πίνακα διακοπών ή μην τον σπάζετε. Μπορεί να προκληθεί βλάβη.

ΠΡΟΣΟΧΗ

- Εάν διαρρέυσει υγρό από τη μπαταρία και έλθει σε επαφή με τα μάτια σας, μην τα τρίψετε, αλλά ξεπλύνετε πολύ καλά με καθαρό νερό όπως νερό βρύσης, και επικοινωνήστε αμέσως με κάποιο γιατρό. Διαφορετικά μπορεί το υγρό να προκαλέσει προβλήματα στα μάτια σας.
- Εάν διαρρέυσει υγρό στο δέρμα ή τα ρούχα σας, ξεπλύνετε καλά με καθαρό νερό, όπως νερό βρύσης, αμέσως. Υπάρχει το ενδεχόμενο να ερεθιστεί το δέρμα σας.
- Εάν διαπιστώσετε σκουριά, δυσοσμία, υπερθέρμανση, αποχρωματισμό, παραμόρφωση, και/ή άλλες ανωμαλίες κατά τη χρήση της μπαταρίας για πρώτη φορά, μην την χρησιμοποιήσετε, αλλά επιστρέψτε την στον υπεύθυνο προμηθευτή ή πωλητή.

ΠΡΟΕΙΔΟΠΟΙΗΣΗ

Εάν ένα αγώγιμο ξένο υλικό τοποθετηθεί στον ακροδέκτη της μπαταρίας ιόντων λιθίου, η μπαταρία ενδέχεται να βραχυκυκλώσει, προκαλώντας φωτιά. Κατά την αποθήκευση της μπαταρίας ιόντων λιθίου να τηρείτε με ασφάλεια του κανονισμού που αναφέρονται στα παρακάτω περιεχόμενα.

- Μην τοποθετείτε αγώγιμα θραύσματα, καρφιά και καλώδια όπως σιδερένιο και χάλκινο σύρμα στην θήκη αποθήκευσης.
- Για να αποφύγετε την πιθανότητα κάποιου βραχυκυκλώματος, φορτώστε την μπαταρία στο εργαλείο και τοποθετήστε με ασφάλεια το κάλυμμα της μπαταρίας για αποθήκευση έως ότου καλύψετε τον αεραγωγό.

ΟΝΟΜΑΣΙΕΣ ΕΞΑΡΤΗΜΑΤΩΝ (Εικ. 1 – Εικ. 10)

①	Κάδος	⑬	Θύρα φυσίματος
②	Σφιγκτήρας	⑭	Αποθήκευση εξαρτημάτων
③	Εύκαμπος σωλήνας	⑮	Επάνω μέρος
④	Μπαταρία	⑯	Φαρδύ στόμιο
⑤	Κάλυμμα επαναφορτιζόμενης μπαταρίας	⑰	Εργαλείο για σχισμές
⑥	Κουμπιά για το κάλυμμα επαναφορτιζόμενης μπαταρίας	⑱	Άνοιγμα αναρρόφησης
⑦	Διακόπτης	⑲	Άνοιγμα για να συνδέσετε έναν μάντα ώμου
⑧	Λαβή μεταφοράς	⑳	Πινάκίδα ονόματος
⑨	Στόμιο	㉑	Ασφάλεια
⑩	Πλήκτρο για τον καθαρισμό φίλτρου "PressClean" (PC)	㉒	Δοκιμαστική λάμπα
⑪	Μάντας ώμου	㉓	βίδες Philips
⑫	Σωλήνας επέκτασης	㉔	Σακούλα σκόνης
㉕	Φίλτρο	㉙	Διακόπτης ένδειξης υπολοίπου φορτίου μπαταρίας
㉖	Υποδοχή φίλτρου	㉚	Λυχνία ένδειξης υπολοίπου φορτίου μπαταρίας
㉗	Βίδα φίλτρου	㉛	Οθόνη ενδείξεων
㉘	Ηλεκτρόδια από ανοξείδωτο χάλυβα		

ΣΧΕΤΙΚΑ ΜΕ ΤΗ ΜΕΤΑΦΟΡΑ ΜΠΑΤΑΡΙΑΣ ΙΟΝΤΩΝ ΛΙΘΙΟΥ

Κατά τη μεταφορά μίας μπαταρίας ιόντων λιθίου, λάβετε τις ακόλουθες προφυλάξεις.

ΠΡΟΕΙΔΟΠΟΙΗΣΗ

Ειδοποιήστε την εταιρεία μεταφορών ότι μία συσκευασία περιέχει μπαταρία ιόντων λιθίου, ενημερώστε την εταιρεία για την απόδοση ισχύος της, και ακολουθήστε τις οδηγίες της εταιρείας μεταφορών κατά τη διευθέτηση της μεταφοράς.



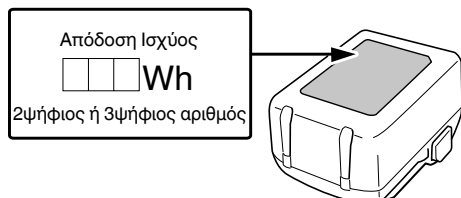













- Οι μπαταρίες ιόντων λιθίου που υπερβαίνουν την απόδοση ισχύος των 100 Wh θεωρούνται στην κατάταξη εμπορευμάτων ως Επικίνδυνο Φορτίο και θα χρειαστείτε ειδικές διαδικασίες υποβολής αιτήσεων.
- Για μεταφορά στο εξωτερικό, πρέπει να συμμορφώσετε με τους διεθνείς νόμους και κανόνες και κανονισμούς της χώρας προορισμού.









ΣΥΜΒΟΛΑ

ΠΡΟΕΙΔΟΠΟΙΗΣΗ

Τα παρακάτω δείχνουν τα σύμβολα που χρησιμοποιούνται στο μηχάνημα. Βεβαιωθείτε ότι κατανοείτε τη σημασία τους πριν τη χρήση.

	RP18DA/RP18DLA: Ηλεκτρική σκούπα μπαταρίας
 	Για τον περιορισμό του κινδύνου τραυματισμού, ο χρήστης πρέπει να διαβάσει το εγχειρίδιο οδηγιών χρήσης.
	Μόνο για τις χώρες της ΕΕ Μην πετάτε τα ηλεκτρικά εργαλεία στον κάδο οικιακών απορριμμάτων! Σύμφωνα με την Ευρωπαϊκή Οδηγία 2012/19/ΕΕ περί ηλεκτρικών και ηλεκτρονικών συσκευών και την εφαρμογή της στην εθνική νομοθεσία, τα ηλεκτρικά εργαλεία που έχουν φτάσει στο τέλος της ζωής τους πρέπει να συλλέγονται ξεχωριστά και να επιστρέφονται για ανακύκλωση με τρόπο φιλικό προς το περιβάλλον.
	Συνεχές ρεύμα
	Ονομαστική τάση
	ΠΡΟΕΙΔΟΠΟΙΗΣΗ! Η ηλεκτρική σκούπα μπορεί να περιέχει επικίνδυνη σκόνη.
	Κατηγορία σκόνης L (ελαφριά). Οι ηλεκτρικές σκούπες είναι ικανές να μαζεύουν σκόνη κατηγορίας L. Ακολουθήστε τους κανονισμούς της χώρας σας σχετικά με τις σκόνες και την επαγγελματική υγεία και
	Ενεργοποίηση
	Επίπεδο I (Οικο): Μέτρια ισχύς αναρρόφησης
	Επίπεδο II (Ενίσχυση): Υψηλή ισχύς αναρρόφησης
	Απενεργοποίηση
	Αποσυνδέστε την μπαταρία
	Επίπεδο II (Ενίσχυση): Υψηλή ισχύς αναρρόφησης
	Επίπεδο I (Οικο): Μέτρια ισχύς αναρρόφησης
	ΠΡΟΕΙΔΟΠΟΙΗΣΗ

Μπαταρία

	Ανάβει; Το υπόλοιπο φορτίο της μπαταρίας είναι πάνω από το 75%.
	Ανάβει; Το υπόλοιπο φορτίο της μπαταρίας βρίσκεται στο 50%-75%.
	Ανάβει; Το υπόλοιπο φορτίο της μπαταρίας βρίσκεται στο 25%-50%.
	Ανάβει; Το υπόλοιπο φορτίο της μπαταρίας είναι λιγότερο από το 25%.
	Αναβοσβήνει; Το υπόλοιπο φορτίο της μπαταρίας είναι σχεδόν άδειο. Επαναφορτίστε την μπαταρία το συντομότερο δυνατό.
	Αναβοσβήνει; Η έξοδος ανεστάλη λόγω υψηλής θερμοκρασίας. Αφαιρέστε την μπαταρία από το εργαλείο και αφήστε τη να κρυώσει.
	Αναβοσβήνει; Η έξοδος ανεστάλη λόγω βλάβης ή δυσλειτουργίας. Το πρόβλημα ενδεχομένως να οφείλεται στην μπαταρία, οπότε παρακαλούμε επικοινωνήστε με τον αντιπρόσωπό σας.

ΒΑΣΙΚΑ ΕΞΑΡΤΗΜΑΤΑ

Εκτός από την κύρια μονάδα (1 μονάδα), η συσκευασία περιέχει τα εξαρτήματα που αναφέρονται στην σελίδα 216.

Τα βασικά εξαρτήματα υπόκεινται σε αλλαγή χωρίς προειδοποίηση.

ΕΦΑΡΜΟΓΕΣ

- Σκούπισμα σκόνης, στερεών υλικών, με εξαίρεση υλικά που είναι θερμότερα από 60 °C.
- Σκούπισμα υγρών

ΤΕΧΝΙΚΑ ΧΑΡΑΚΤΗΡΙΣΤΙΚΑ

1. Ηλεκτρικό εργαλείο

Στοιχείο \ Μοντέλο		RP18DA	RP18DLA
Όνομαστική τάση		18 V	
Μοτέρ		Μοτέρ συνεχούς ρεύματος	
Κατηγορία σκόνης		—	Κατηγορία L
Τύπος φίλτρου		HEPA	EPA
Εφαρμογή		Υγρές και Στεγνές επιφάνειες	
Ρυθμός εργασίας αναρρόφησης	Ενίσχυση (II)	80 W	90 W
	Οικο (I)	35 W	40 W
Χρόνος λειτουργίας	Ενίσχυση (II)	26 min (BSL36B18)	
	Οικο (I)	44,5 min (BSL36B18)	
Μέγ. Απορροφητικότητα*1		11 kPa	
Μέγ. Απορροφητικότητα*2		12 kPa	
Μέγ. Ροή Αέρα*1		1,8 m³/min	1,9 m³/min
Μέγ. Ροή Αέρα*2		2,1 m³/min	
Εύκαμπτος σωλήνας	διάμετρος	30 mm	
	μήκος	0,5–2,5 m	
Κατηγορία προστασίας		IPX4	
Χωρητικότητα για Κάδος		6 L	
Χωρητικότητα για Σκόνη		5,1 L	
Χωρητικότητα για Υγρά		3,5 L	
Διαθέσιμη μπαταρία για αυτό το εργαλείο		Μπαταρία πολλαπλών βολτ, σειρά BSL18	
Διαστάσεις (Π x Β x Υ)		210 mm x 330 mm x 393 mm	
Βάρος*3		5,1 kg (BSL36B18)	

*1 στον εύκαμπτο σωλήνα

*2 στο μοτέρ

*3 Σύμφωνα με τη Διαδικασία EPTA 01/2014

2. Μπαταρία (πωλείται ξεχωριστά)

Μοντέλο	Τάση	Χωρητικότητα μπαταρίας
BSL36B18	36 V / 18 V*	4,0 / 8,0 Ah*

* Το ίδιο το εργαλείο θα αλλάξει αυτόματα.

ΑΠΟΣΥΣΚΕΥΑΣΙΑ

- Αποσυσκευάστε προσεκτικά το ηλεκτρικό εργαλείο.
- Βγάλτε τα αξεσουάρ από τον κάδο πριν από την εργασία.

ΦΟΡΤΙΣΗ

Πριν χρησιμοποιήσετε το ηλεκτρικό εργαλείο, φορτίστε την μπαταρία ως ακολούθως.

<UC18YFSL (πωλείται ξεχωριστά)>

1. Συνδέστε το καλώδιο ρεύματος του φορτιστή στην υποδοχή.

Όταν συνδέετε το βύσμα του φορτιστή στην υποδοχή, η δοκιμαστική λάμπα θα αναβοσβήνει με κόκκινο. (Βλέπε **Πίνακας 1**)

2. Τοποθετήστε την μπαταρία στο φορτιστή.

Τοποθετήστε με ασφάλεια την μπαταρία στο φορτιστή όπως φαίνεται στην **Εικ. 3** (στη σελίδα 2).

3. Φόρτιση





Όταν εισάγετε την μπαταρία στο φορτιστή, θα αρχίσει η φόρτιση και η δοκιμαστική λάμπα θα ανάβει συνεχώς με κόκκινο χρώμα.

Όταν η μπαταρία φορτιστεί πλήρως, η δοκιμαστική λάμπα θα αναβοσβήνει με κόκκινο. (Βλέπε **Πίνακας 1**)

(1) Ένδειξη δοκιμαστικής λάμπας

Οι ενδείξεις της δοκιμαστικής λάμπας θα είναι όπως εμφανίζονται στον **Πίνακα 1**, σύμφωνα με την κατάσταση του φορτιστή ή της επαναφορτιζόμενης μπαταρίας.

Πίνακας 1: Ενδείξεις δοκιμαστικής λάμπας

ON/OFF σε διαστήματα 0,5 δευτ. 	Πριν τη φόρτιση *1 ή Ολοκλήρωση φόρτισης
Ανάβει συνεχώς 	Κατά τη φόρτιση
Ανάβει για 1 δευτ. σε διαστήματα των 0,5 δευτ. 	Αναμονή υπερθέρμανσης *2
ON/OFF σε διαστήματα 0,1 δευτ. 	Φόρτιση αδύνατη *3

ΣΗΜΕΙΩΣΗ

*1 Εάν η κόκκινη λυχνία συνεχίζει να αναβοσβήνει ακόμα και μετά τη σύνδεση του φορτιστή, ελέγξτε για να επιβεβαιώσετε ότι η μπαταρία έχει τοποθετηθεί πλήρως.

*2 Υπερθέρμανση μπαταρίας. Μη δυνατότητα φόρτισης. Αν και η φόρτιση θα ξεκινήσει μόλις κρυώσει η μπαταρία ακόμα και όταν αφαιρεθεί στη θέση της, η καλύτερη πρακτική είναι να αφαιρέσετε την μπαταρία και να την αφήσετε να κρυώσει σε σκιερό, καλά αεριζόμενο μέρος πριν τη φόρτιση.

*3 Δυσλειτουργία στην μπαταρία ή στο φορτιστή

- Τοποθετήστε πλήρως την μπαταρία.
- Ελέγξτε για να βεβαιωθείτε ότι δεν έχει κολλήσει ξένο σώμα στη βάση ή στους ακροδέκτες της μπαταρίας. Αν δεν υπάρχουν ξένα σώματα, είναι πιθανό η μπαταρία ή ο φορτιστής να έχουν βλάβη. Πηγαίνετε τα στο πλησιέστερο Κέντρο Εξυπηρέτησης.

○ Εάν η δοκιμαστική λάμπα δεν αναβοσβήνει με κόκκινο ακόμη κι αν το καλώδιο φορτιστή συνδέεται με το ρεύμα, δείχνει ότι το κύκλωμα προστασίας του φορτιστή ενδέχεται να ενεργοποιηθεί.

Αφαιρέστε το καλώδιο ή βύσμα από το ρεύμα και στην συνέχεια συνδέστε το ξανά μετά από 5 λεπτά περίπου. Εάν παρόλα αυτά η δοκιμαστική λάμπα δεν αναβοσβήνει με κόκκινο, μεταφέρετε τον φορτιστή σε κάποιο Εξουσιοδοτημένο Κέντρο Εξυπηρέτησης της Hikoki.

- Εάν ο φορτιστής μπαταρίας χρησιμοποιείται συνεχώς, θα υπερθερμανθεί και ενδεχομένως να προκαλέσει κάποια βλάβη. Όταν ολοκληρωθεί η φόρτιση, αφήστε τον φορτιστή να ξεκουραστεί για 5 λεπτά μέχρι την επόμενη φόρτιση.
- (2) Αναφορικά με τις θερμοκρασίες και το χρόνο φόρτισης της μπαταρίας. (Βλέπε **Πίνακας 2**)

Πίνακας 2

Μοντέλο	UC18YFSL	
Τύπος μπαταρίας	Li-ion	
Τάση φόρτισης	14,4–18 V	
Θερμοκρασίες στις οποίες η μπαταρία μπορεί να φορτιστεί	0°C–50°C	
Χρόνος φόρτισης για την χωρητικότητα της μπαταρίας κατά προσέγγιση (Στους 20°C)	1,5 Ah	22 λεπτά
	2,0 Ah	30 λεπτά
	2,5 Ah	35 λεπτά
	3,0 Ah	45 λεπτά
	4,0 Ah	60 λεπτά
	5,0 Ah	75 λεπτά
Χρόνος φόρτισης για χωρητικότητα μπαταρίας πολλαπλών βολτ, περίπου. (Στους 20°C)	1,5 Ah (x 2 μονάδες)	45 λεπτά
	2,5 Ah (x 2 μονάδες)	75 λεπτά
	4,0 Ah (x 2 μονάδες)	120 λεπτά
Αριθμός των στοιχείων της μπαταρίας	4–10	
Βάρος	0,5 κιλά	

ΣΗΜΕΙΩΣΗ

- Ο χρόνος φόρτισης ενδέχεται να διαφέρει ανάλογα με τη θερμοκρασία του περιβάλλοντος και την τάση της πηγής ρεύματος.
- Εάν η φόρτιση διαρκεί πολύ
 - Η φόρτιση θα διαρκέσει περισσότερο σε εξαιρετικά χαμηλές θερμοκρασίες περιβάλλοντος. Φορτίστε την μπαταρία σε ζεστό μέρος (όπως σε εσωτερικό χώρο).
 - Μην φράζετε τον αεραγωγό. Διαφορετικά το εσωτερικό θα υπερθερμανθεί, μειώνοντας την απόδοση του φορτιστή.
 - Εάν ο ανεμιστήρας ψύξης δεν λειτουργεί, επικοινωνήστε με ένα εξουσιοδοτημένο κέντρο σέρβις της HiKOKI για επισκευές.
- 4. **Αποσυνδέστε το καλώδιο ρεύματος του φορτιστή από την υποδοχή.**
- 5. **Κρατήστε τον φορτιστή σταθερά και τραβήξτε την μπαταρία.**

ΣΗΜΕΙΩΣΗ

Βεβαιωθείτε ότι έχετε αφαιρέσει την μπαταρία από τον φορτιστή πριν την χρήση και στην συνέχεια φυλάξτε την κατάλληλα.

Σχετικά με την ηλεκτρική εκκένωση σε περίπτωση νέων μπαταριών κλπ.

Εφόσον η εσωτερική χημική ουσία των νέων μπαταριών και των μπαταριών που δεν έχουν χρησιμοποιηθεί για μεγάλο χρονικό διάστημα δεν δραστηριοποιείται, η ηλεκτρική εκκένωση μπορεί να είναι χαμηλή όταν τις χρησιμοποιείτε για πρώτη και δεύτερη φορά. Αυτό αποτελεί προσωρινό φαινόμενο, και ο φυσιολογικός χρόνος που απαιτείται για την επαναφόρτιση θα αποκατασταθεί με την επαναφόρτιση των μπαταριών 2–3 φορές.

Πώς να κάνετε τις μπαταρίες να αποδίδουν για περισσότερο χρόνο.

- (1) Επαναφορτίστε τις μπαταρίες πριν εξαντληθούν εντελώς. Όταν νιώσετε ότι η ισχύς του εργαλείου γίνεται πιο αδύναμη, σταματήστε τη χρήση του εργαλείου και επαναφορτίστε την μπαταρία του. Αν συνεχίσετε να χρησιμοποιείτε το εργαλείο και να εκκενώνετε το ηλεκτρικό ρεύμα, η μπαταρία μπορεί να πάθει ζημιά και η διάρκεια ζωής της να μειωθεί.
- (2) Αποφεύγετε την επαναφόρτιση σε υψηλές θερμοκρασίες. Μία επαναφορτιζόμενη μπαταρία μπορεί να είναι ζεστή αμέσως μετά τη χρήση. Εάν αυτή η μπαταρία επαναφορτιστεί αμέσως μετά τη χρήση, η εσωτερική χημική ουσία θα φθαρεί και η διάρκεια ζωής της μπαταρίας θα μειωθεί. Αφήστε την μπαταρία και φορτίστε την αφού έχει κρυώσει για λίγο.

ΣΤΡΕΩΣΗ ΚΑΙ ΛΕΙΤΟΥΡΓΙΑ

Ενέργεια	Εικόνα	Σελίδα
Αφαίρεση και τοποθέτηση της μπαταρίας	2	2
Φόρτιση	3	2
Ένδειξη εναπομείνουσας μπαταρίας	10	4
Επιλογή εξαρτημάτων	—	217

ΠΡΙΝ ΤΗ ΛΕΙΤΟΥΡΓΙΑ

ΠΡΟΕΙΔΟΠΟΙΗΣΗ

Φροντίστε να απενεργοποιήσετε τον διακόπτη και να αποσυνδέσετε την μπαταρία.

1 Προσαρμογή της αποθήκευσης εξαρτημάτων (Εικ. 4)

Το στήριγμα και δύο βίδες Philips βρίσκονται μέσα στον κάδο.

Συνδέστε το στήριγμα στο περίβλημα της σκούπας με τις βίδες.

2 Χρησιμοποιήστε σακούλα σκόνης (Εικ. 5)

(1) Απενεργοποιήστε τη συσκευή και ανοίξτε τους σφιγκτήρες.

Αφαιρέστε το επάνω μέρος της συσκευής από τον κάδο.

(2) Τοποθετήστε μια σακούλα σκόνης στον κάδο.

Τοποθετήστε ξανά το επάνω μέρος και κλείστε τους σφιγκτήρες.

Αφαιρέστε τη σακούλα σκόνης για αναρόφηση υγρών.

3 Ιμάντας ώμου (Εικ. 6)

Εάν απαιτείται, αγκιστρώστε τον ιμάντα ώμου και στις δύο οπές αριστερά και δεξιά της συσκευής. Ρυθμίστε τον ιμάντα ώμου στο επιθυμητό μήκος.

Ελληνικά

Μεταφορά:

ΠΡΟΕΙΔΟΠΟΙΗΣΗ

Η συσκευή πρέπει να μεταφέρεται μόνο με τον παρεχόμενο μίαντα ώμου.

Η συσκευή ΔΕΝ πρέπει να μεταφέρεται με τον μίαντα ώμου γύρω από τον λαιμό σας.

Χρήση ως φυσητήρα

Χρησιμοποιήστε το με τον εύκαμπτο σωλήνα τοποθετημένο στη θύρα φυσητήματος.

2 Μεταφορά

Αποθηκεύστε τον εύκαμπτο σωλήνα στο περίβλημα.

Το επάνω μέρος πρέπει να είναι καλά σφραγισμένο στον κάδο - ελέγξτε ότι οι σφικτικές είναι κλειστοί. Θέστε τον διακόπτη στη θέση "0". (Εικ. 7)

3 Χρήση πρόσθετου εξοπλισμού

Κατά τη χρήση των φαρδίων στομιών κα/ή του σωλήνα, συνιστούμε να τοποθετήσετε το στόμιο μεταξύ του εύκαμπτου σωλήνα και των φαρδίων στομιών/σωλήνων προέκτασης που χρησιμοποιούνται.

ΚΑΘΑΡΙΣΜΟΣ

1 Γενικές υποδείξεις καθαρισμού

ΠΡΟΕΙΔΟΠΟΙΗΣΗ

Απενεργοποιήστε τη συσκευή και αφαιρέστε την επαναφορτιζόμενη μπαταρία.

Καθαρίστε τον κάδο και τα εξαρτήματα με νερό. Σκουπίστε το επάνω μέρος με υγρό πανί.

ΠΡΟΣΟΧΗ

Αυτή η συσκευή εμπεριέχει βλαβερή για την υγεία σκόνη. Οι εργασίες απόρριψης και συντήρησης (συμπεριλαμβανομένης της απόρριψης των κάδων συλλογής σκόνης) πρέπει να εκτελούνται μόνο από εξειδικευμένους ειδικούς που φορούν κατάλληλο προστατευτικό ρουχισμό και εξοπλισμό.

Άδειαση του κάδου

ΠΡΟΕΙΔΟΠΟΙΗΣΗ

Στην κατηγορία σκόνης L επιτρέπεται μόνο σε περίπτωση σκόνης με οριακές τιμές επαγγελματικής έκθεσης > 1mg/m³.

- (1) Θέστε τον διακόπτη στη θέση "0".
- (2) Αφαιρέστε την μπαταρία.
- (3) Ανοίξτε τους σφικτήρες. Αφαιρέστε το επάνω μέρος της συσκευής από τον κάδο.
- (4) Αναποδογυρίστε τον κάδο.

Απόρριψη της σακούλας σκόνης

- (1) Θέστε τον διακόπτη στη θέση "0".
- (2) Αφαιρέστε την μπαταρία.
- (3) Ανοίξτε τους σφικτήρες. Αφαιρέστε το επάνω μέρος της συσκευής από τον κάδο.
- (4) Αφαιρέστε προσεκτικά τη σακούλα σκόνης.
- (5) Κατά τον χειρισμό και την απόρριψη της σκόνης πρέπει να είστε προσεκτικοί!
- (6) Αποσυρτέ το υλικό αναρρόφησης σύμφωνα με τις νομικές διατάξεις.

Καθαρίστε το φίλτρο μέσω του PressClean (Εικ. 8)

- Καθαρίστε το φίλτρο σύμφωνα με το "2 PressClean" της ενότητας "Η ΣΥΣΚΕΥΗ".

Καθαρίστε το φίλτρο με το χέρι (Εικ. 9)

- Αφαιρέστε το φίλτρο σύμφωνα με την ενότητα "2. Αντικατάσταση του φίλτρου" της ενότητας "ΣΥΝΤΗΡΗΣΗ ΚΑΙ ΕΛΕΓΧΟΣ"
- Περιστασιακά χτυπήστε το φίλτρο για να απομακρύνετε τυχόν σκόνη που έχει συγκεντρωθεί σε αυτό. Σε περίπτωση μεγάλης ρύπανση μπορεί να καθαριστεί το φίλτρο με νερό και μια μαλακή βούρτσα. Στη συνέχεια αφήστε το να στεγνώσει καλά.

Η ΣΥΣΚΕΥΗ

1 Ενεργοποίηση/Απενεργοποίηση (Εικ. 7)

Χρησιμοποιήστε τον διακόπτη για να ενεργοποιήσετε/ απενεργοποιήσετε τη συσκευή.

Βαθμίδα II: Υψηλή απόδοση αναρρόφησης

- συνιστάται για μη λείες επιφάνειες, όπως χαλιά

Βαθμίδα I: μεσαία απόδοση αναρρόφησης

- συνιστάται για λείες επιφάνειες

Βαθμίδα 0: Off

2 PressClean (Εικ. 8)

Για να καθαρίσετε το φίλτρο χρησιμοποιώντας ισχυρή ροή αέρα:

Τοποθετήστε τον διακόπτη στη θέση II, καλύψτε το στόμιο ή το άνοιγμα αναρρόφησης με το χέρι και πατήστε το κουμπί αρκετές φορές (τουλάχιστον 3 φορές).

ΧΡΗΣΗ

1 Αυτή η συσκευή είναι κατάλληλη για ξηρές και υγρές εφαρμογές

Η συσκευή δεν πρέπει να τίθεται σε λειτουργία χωρίς φίλτρο στη θέση του.

Λειτουργία υγρής αναρρόφησης

- Αφαιρέστε τη σακούλα σκόνης για αναρρόφηση υγρών.
- Η συσκευή απενεργοποιείται αυτόματα μόλις επιτευχθεί η μέγιστη στάθμη νερού.

ΠΡΟΕΙΔΟΠΟΙΗΣΗ

Η συσκευή δεν απενεργοποιείται όταν ο κάδος είναι γεμάτος μη αγώγιμα υγρά (όπως υγρά γεώτρησης γαλακτώματος, λάδια και γράσα).

Η στάθμη πλήρωσης πρέπει να παρακολουθείται συνεχώς και ο κάδος πρέπει να αδειάζει αμέσως.

ΥΠΟΔΕΙΞΗ

- Όταν το νερό αναρροφάται γρήγορα, τότε μπορεί να αναρροφάται μικρότερη ποσότητα νερού σε σχέση με την αργή αναρρόφηση.
- Το φίλτρο υγραίνεται κατά την αναρρόφηση νερού. Βεβαιωθείτε ότι υπάρχει αρκετός χρόνος για να στεγνώσει και ότι όλα τα μέρη είναι εντελώς στεγνά πριν χρησιμοποιήσετε τη συσκευή σε ξηρή αναρρόφηση σκόνης.
- Όταν η διακοπή παροχής νερού δεν λειτουργεί και το υγρό αναρροφάται στο μοτέρ και εξέρχεται νερό από τη συσκευή, τότε διακόψτε τη λειτουργία της συσκευής. Αφήστε τη συσκευή να κρυώσει επαρκώς.

Μετά την αναρρόφηση υγρών με ηλεκτρική σκούπα: καθαρίστε το φίλτρο αφού το στεγνώσετε πλήρως με το στοιχείο καθαρισμού του φίλτρου. Εάν τα ηλεκτρόδια από ανοξείδωτο χάλυβα λερωθούν, τότε καθαρίστε τα με συμπίκτινη βούρτσα. Καθαρίστε τον κάδο με ένα υγρό πανί και στεγνώστε το.

Στεγνή αναρρόφηση

Σκούπα μόνο με ξηρό φίλτρο, συσκευή και αεσουάρ. Στην υγρή κατάσταση μπορεί να κολλήσει η σκόνη και να σχηματίσει κρούστα.

Για αναρρόφηση ξηρών υλικών με ηλεκτρική σκούπα συνιστάται η χρήση σακουλών σκόνης.

ΣΥΝΤΗΡΗΣΗ ΚΑΙ ΕΛΕΓΧΟΣ

ΠΡΟΕΙΔΟΠΟΙΗΣΗ

- Για την επθεώρηση και τη συντήρηση, φροντίστε να απενεργοποιήσετε τον διακόπτη και να αποσυνδέσετε την μπαταρία.
- Μην εργάζεστε με βρεγμένα χέρια. Υπάρχει πιθανότητα ηλεκτροπληξίας ή τραυματισμού.

1. Γενικές οδηγίες

Καθαρίστε τη συσκευή (βλέπε “ΚΑΘΑΡΙΣΜΟΣ”).

ΠΡΟΕΙΔΟΠΟΙΗΣΗ

Για τη συντήρηση από τον χρήστη, η ηλεκτρική σκούπα πρέπει να αποσυαρμολογείται, να καθαρίζεται και να συντηρείται, στο μέτρο του δυνατού, χωρίς να τίθεται σε κίνδυνο το προσωπικό συντήρησης ή άλλα άτομα.

Προληπτικά μέτρα

Τα κατάλληλα προληπτικά μέτρα περιλαμβάνουν: καθαρισμό της συσκευής πριν από την αποσυαρμολόγηση, παροχή τοπικού εξαναγκασμένου αερισμού με φίλτράρισμα όπου αποσυαρμολογείται η ηλεκτρική σκούπα, καθαρισμός του χώρου συντήρησης και παροχή κατάλληλου ατομικού προστατευτικού ρουχισμού και εξοπλισμού.

Κατά την εκτέλεση των εργασιών συντήρησης ή επισκευής πρέπει όλα τα μολυσμένα αντικείμενα, τα οποία δεν μπορούν να καθαριστούν ικανοποιητικά, να αποσύρονται. Τέτοια αντικείμενα πρέπει να απορρίπτονται σε στεγανές σακούλες σύμφωνα με τις ισχύουσες διατάξεις για την απόρριψη τέτοιων απορριμμάτων.

2. Αντικατάσταση του φίλτρου

- (1) Καθαρίστε ξανά το φίλτρο πριν από την αντικατάσταση (“2 PressClean” της ενότητας “Η ΣΥΣΚΕΥΗ”)
- (2) Θέστε τον διακόπτη στη θέση “0”.
- (3) Αφαιρέστε την μπαταρία.
- (4) Ανοίξτε τους σφινκτιρές. Αφαιρέστε το επάνω μέρος της συσκευής από τον κάδο.
- (4) Ξεβιδώστε τις βίδες στο κάτω μέρος του επάνω μέρους (βλ. **Εικ. 9**), ώστε να αφαιρεθεί το φίλτρο και ο βραχίονας φίλτρου.
- (5) Σφραγίστε αμέσως το φίλτρο που έχει αφαιρεθεί σε πλαστική σακούλα στεγανή από σκόνη και απορρίψτε το σύμφωνα με τους κανονισμούς.
- (6) Τοποθετήστε ένα νέο φίλτρο στη θήκη φίλτρου και χρησιμοποιήστε τη βίδα για να το στερεώσετε και πάλι στη σκούπα.

3. Έλεγχος των βιδών στερέωσης

Να ελέγχετε τακτικά όλες τις βίδες στερέωσης και να βεβαιωθείτε ότι έχουν σφίξει καλά. Σε περίπτωση που κάποια βίδα είναι χαλαρή, σφίξτε την άμεσα. Διαφορετικά μπορεί να προκύψει σοβαρός κίνδυνος.

4. Συντήρηση του κινητήρα

Η περιέλιξη της μονάδας κινητήρα αποτελεί την “βασική λειτουργία” του ηλεκτρικού εργαλείου.

Να φροντίζετε έτσι ώστε η περιέλιξη να μην υφίσταται βλάβες και/ή να λερώνεται με λάδι ή να βρέχεται με νερό.

5. Επιθεώρηση των ακροδεκτών (εργαλείο και μπαταρία)

Ελέγξτε για να βεβαιωθείτε ότι δεν έχουν συσσωρευτεί γρέζια και σκόνη στους ακροδέκτες.

Σε ορισμένες περιπτώσεις ελέγχετε πριν, κατά τη διάρκεια και μετά τη λειτουργία.

ΠΡΟΕΙΔΟΠΟΙΗΣΗ

Απομακρύνετε τυχόν γρέζια ή σκόνη που ενδέχεται να έχουν μαζευτεί στους ακροδέκτες.

Διαφορετικά, ενδέχεται να εμφανιστεί δυσλειτουργία.

6. Ελέγξτε για σκόνη

Η σκόνη μπορεί να αφαιρεθεί με ένα μαλακό ύφασμα ή ένα ύφασμα που έχετε μουσκέψει σε σαπουνάδα. Μην χρησιμοποιείτε λευκαντικό, χλωρίνη, βενζίνη ή διαλυτικό μωγαίας, επειδή υπάρχει πιθανότητα καταστροφής των πλαστικών μερών.

7. Αποθήκευση

Αποθηκεύετε το ηλεκτρικό εργαλείο και την μπαταρία σε χώρο όπου η θερμοκρασία είναι μικρότερη από 40°C και μακριά από παιδιά.

ΣΗΜΕΙΩΣΗ

Αποθήκευση Μπαταριών Λόντων Λιθίου.

Βεβαιωθείτε ότι οι μπαταρίες ιόντων λιθίου είναι πλήρως φορτισμένες πριν να τις αποθηκεύσετε.

Τυχόν παρατεταμένη αποθήκευση (3 μήνες ή παραπάνω) μπαταριών με χαμηλό φορτίο μπορεί να έχει ως αποτέλεσμα την υποβάθμιση της απόδοσης, μειώνοντας σημαντικά τον χρόνο χρήσης της μπαταρίας ή καθιστώντας τις μπαταρίες ανίκανες στην κατακράτηση φορτίου.

Ωστόσο, ο σημαντικά μειωμένος χρόνος χρήσης της μπαταρίας μπορεί να ανακτηθεί με την επαναληπτική φόρτιση και χρήση των μπαταριών δυο έως πέντε φορές. Εάν ο χρόνος χρήσης της μπαταρίας είναι εξαιρετικά σύντομος παρά την επανειλημμένη φόρτιση και χρήση, εξετάστε τις μπαταρίες.

ΠΡΟΣΟΧΗ

Κατά τον έλεγχο και τη συντήρηση των ηλεκτρικών εργαλείων, οι κανόνες ασφαλείας και οι κανονισμοί που υπάρχουν σε κάθε χώρα πρέπει να ακολουθούνται.

Σημαντική ειδοποίηση για τις μπαταρίες στα ηλεκτρικά εργαλεία της HiKOKI χωρίς καλώδιο

Να χρησιμοποιείτε πάντα κάποια από τις καθορισμένες γνήσιες μπαταρίες. Δεν μπορούμε να εγγυηθούμε για την ασφάλεια και την απόδοση του ηλεκτρικού μας εργαλείου όταν χρησιμοποιείτε μπαταρίες που είναι διαφορετικές από αυτές που έχουν καθοριστεί από εμάς, ή όταν η μπαταρία είναι αποσυαρμολογημένη ή τροποποιημένη (λόγω αποσυαρμολόγησης ή αντικατάστασης στοιχείων ή άλλων εσωτερικών μερών).

ΕΓΓΥΗΣΗ

Εγγυώμαστε για τα εργαλεία HiKOKI Power Tools σύμφωνα με τον θεσμικό κανονισμό/ειδικό κανονισμό της χώρας. Η παρούσα εγγύηση δεν καλύπτει ελαττώματα ή ζημιές λόγω κακής χρήσης, κακομεταχείρισης ή φυσιολογικής φθοράς. Σε περίπτωση παραπόνων παρακαλούμε αποστείλετε το Power Tool χωρίς να αποσυαρμολογήσετε μαζί με το ΠΙΣΤΟΠΟΙΗΤΙΚΟ ΕΓΓΥΗΣΗΣ το οποίο βρίσκεται στο τέλος των εν λόγω οδηγιών χειρισμού, σε Εξουσιοδοτημένο Κέντρο Εξυπηρέτησης της HiKOKI.

Ελληνικά

Πληροφορίες που αφορούν τον εκπεμπόμενο θόρυβο και τη δόνηση

Οι τιμές μετρήθηκαν σύμφωνα με το EN60335-2-69 και βρέθηκαν σύμφωνες με το ISO 4871.

Μετρηθείσα στάθμη ηχητικής ισχύος A: 84 dB (A)

Μετρημένη στάθμη ηχητικής πίεσης A: 73 dB (A)

Περιθώριο Σφάλματος K: 2 dB (A).

Φοράτε προστατευτικά αυτιών.

ΣΗΜΕΙΩΣΗ

Εξαιτίας του συνεχιζόμενου προγράμματος έρευνας και ανάπτυξης της HiKOKI, τα τεχνικά χαρακτηριστικά που αναφέρονται εδώ μπορούν να αλλάξουν χωρίς προηγούμενη ειδοποίηση.

ΕΠΙΔΙΟΡΘΩΣΗ ΒΛΑΒΩΝ

Μείωση της αναρροφητικής ικανότητας:

Προσέξτε τις υποδείξεις στο κεφάλαιο ΚΑΘΑΡΙΣΜΟΣ.

- Είναι το φίλτρο βρώμικο; - καθαρίστε.
- Γεμάτη η σακούλα σκόνης; - αντικαταστήστε.
- Γεμάτος κάδος; - αδειάστε.
- Ακροφύσιο, σωλήνες ή εύκαμπτος σωλήνας φραγμένα;- καθαρίστε τα.
- Είναι αδύναμη η μπαταρία; - Φορτίστε/αντικαταστήστε την μπαταρία.

Η συσκευή δεν ξεκινά:

- Είναι άδεια η μπαταρία; - Φορτίστε/αντικαταστήστε την μπαταρία.
- Αναγνώριση στάθμης νερού ενεργή - αδειάστε τον κάδο, θέστε τον διακόπτη στο "0" και επανεκκινήστε την σκούπα στο επίπεδο "I" ή "II".

Στην εξαγωγή εξέρχονται σωματίδια:

- Είναι ελαττωματικό το φίλτρο; - Ελέγξτε το φίλτρο και αντικαταστήστε το εάν απαιτείται ("2. Αντικατάσταση του φίλτρου" της ενότητας "ΣΥΝΤΗΡΗΣΗ ΚΑΙ ΕΛΕΓΧΟΣ").

Η συσκευή έκλεισε μόνη της:

Αιτίες και αντιμετώπιση:

- Η μπαταρία είναι σχεδόν άδεια: (τα ηλεκτρονικά εμποδίζουν την πλήρη αποφόρτιση της μπαταρίας και αποφεύγουν τη ζημιά). Εάν η ένδειξη χωρητικότητας αναβοσβήνει μετά το πάτημα του κουμπιού μπαταρίας για να εμφανιστεί η χωρητικότητα της μπαταρίας, τότε η μπαταρία είναι σχεδόν άδεια και πρέπει να επαναφορτιστεί.
- Η μπαταρία δεν έχει τοποθετηθεί σωστά: Ελέγξτε και διορθώστε.
- Η μακροχρόνια συνεχής υπερφόρτωση της συσκευής θα ενεργοποιήσει τη διακοπή θερμοκρασίας. Αφήστε τη συσκευή ή την μπαταρία να κρυώσει.
- Αναγνώριση στάθμης νερού ενεργή - αδειάστε τον κάδο, θέστε τον διακόπτη στο "0" και επανεκκινήστε την σκούπα στο επίπεδο "I" ή "II".

UŻYTKOWANIE ZGODNE Z PRZEZNACZENIEM

Ten odkurzacz jest przeznaczony do wsysania pyłu i materiałów stałych, z wyjątkiem materiałów o temperaturze powyżej 60 °C.

Odkurzacz nadaje się do wsysania cieczy.

To urządzenie nie jest przeznaczone do użytku przez osoby (w tym dzieci) o ograniczonych zdolnościach fizycznych, sensorycznych lub umysłowych, a także bez odpowiedniego doświadczenia i wiedzy.

Przestrzegać lokalnych przepisów oraz informacji producenta materiału.

Produkt jest przeznaczony do użytku komercyjnego, np. w hotelach, szkołach, szpitalach, fabrykach, sklepach i pomieszczeniach biurowych.

Nie zasysać pyłów zawierających azbest.

Nie zasysać pyłów palnych.

Nie zasysać łatwopalnych ani wybuchowych rozpuszczalników, materiałów nasączonych rozpuszczalnikiem, pyłów zagrażających wybuchem, rozcieńczalników ani materiałów, których temperatura przekracza 60°C.

W przeciwnym wypadku występuje niebezpieczeństwo wybuchu i pożaru! Nie używać urządzenia w pobliżu gazów i substancji łatwopalnych.

Za szkody powstałe w wyniku użytkowania niezgodnego z przeznaczeniem odpowiedzialność ponosi wyłącznie użytkownik.

Przestrzegać ogólnie obowiązujących przepisów BHP oraz dołączonych uwag dotyczących bezpieczeństwa.





Ten odkurzacz jest przeznaczony do oddzielania suchego, niepalnego pyłu, pyłu drzewnego oraz nieznacznie niebezpiecznego pyłu z zastosowaniem

wartości najwyższego dopuszczalnego stężenia podczas pracy > 1 mg/m³.

HEPA FILTER Ten odkurzacz jest przeznaczony do oddzielania suchego, niepalnego pyłu i pyłu drzewnego. Całkowita sprawność filtra cząsteczkowego HEPA wynosi 99,95%.

OGÓLNE WSKAZÓWKI BEZPIECZEŃSTWA



1.  Przed użyciem urządzenia należy uważnie przeczytać wszystkie załączone wskazówki bezpieczeństwa oraz instrukcję obsługi. Należy zachować wszystkie dokumenty i przekazywać urządzenie innym osobom wyłącznie z kompletną dokumentacją.

2.  Przed zastosowaniem urządzenia użytkownicy muszą zapoznać się z informacjami i zaleceniami na jego temat oraz przejść szkolenie dotyczące urządzenia i substancji, do odkurzania których będzie używane urządzenie włącznie z bezpiecznym utylizowaniem zasysanego materiału.

SPECJALNE WSKAZÓWKI BEZPIECZEŃSTWA

1.  Dla własnego bezpieczeństwa oraz ochrony odkurzacza, zwracać uwagę na wszystkie części tekstu oznaczone tym symbolem!
2. Nie wolno zezwalać dzieciom na korzystanie z urządzenia. Dzieci powinny znajdować się pod nadzorem, aby zagwarantować, że nie będą bawiły się urządzeniem.
3. **UWAGA!** Stosować tylko akcesoria dołączone do urządzenia lub wymienione w instrukcji obsługi. Używanie innych części może mieć negatywny wpływ na bezpieczeństwo pracy.
4. Nie wolno wykonywać innych prac, niż opisane tutaj.
5. W przypadku użytkowania niezgodnego z przeznaczeniem oraz w razie niefachowej obsługi lub nieprawidłowej naprawy producent nie ponosi odpowiedzialności za ewentualne szkody.
6. Nie uruchamiać urządzeń oraz osprzętu, jeżeli:
 - na urządzeniu widoczne są uszkodzenia (pęknięcia/złamania),

Polski

- Akumulator jest wadliwy,
 - istnieje podejrzenie uszkodzenia niewidocznego z zewnątrz (po upadku).
7. Z urządzenia wolno korzystać wyłącznie z zamkniętą osłoną akumulatora. Utrzymywać pokrywę akumulatora zamkniętą, nawet gdy akumulator nie jest włożony.
Po zamknięciu pokrywy akumulatora sprawdzić, czy mechanizm blokujący na pokrywie jest zablokowany w położeniu zamkniętym.
 8. Nie kierować dyszy, węża ani rury na ludzi lub zwierzęta.
 9. Nigdy nie wchodzić na urządzenie i nie siadać na nim.
 10. Wąż zawsze układać w sposób uniemożliwiający potknięcie.
 11. Nie pozostawiać urządzenia bez nadzoru.
 12. Odkurzacza nie należy używać ani przechowywać na wolnym powietrzu.
 13. **WAŻNE** - To urządzenie wolno przechowywać i użytkować wyłącznie wewnątrz pomieszczeń.
 14. Kwasy, aceton i rozpuszczalniki mogą nadtrawić elementy urządzenia.
 15.  Przed rozpoczęciem jakichkolwiek prac serwisowych, czyszczenia urządzenia oraz po każdym użyciu, wyłączyć urządzenie i wyciągnąć akumulator.
 16. Do czyszczenia odkurzacza nie wolno używać myjek parowych ani myjek wysokociśnieniowych.
 17. Może dojść do zanieczyszczenia pleśnią, jeśli urządzenie nie będzie przez dłuższy czas oczyszczane, szczególnie jeśli jest używane w miejscach przetwarzania żywności: zawsze czyścić i dezynfekować odkurzacz natychmiast po użyciu.
 18. Nigdy nie otwierać urządzenia na dworze podczas deszczu lub burzy.
 19. Nie stosować urządzenia w niskich (<math>< -5^{\circ}\text{C}</math>) ani bardzo wysokich (>math>> 40^{\circ}\text{C}</math>) temperaturach.
 20. Nie używać urządzenia w pomieszczeniach zagrożonych wybuchem.
 21. Dopilnować, aby odkurzacz stał stabilnie.
 22. Jeśli wydmuchiwanie powietrze powraca do pomieszczenia, należy zapewnić wystarczającą częstotliwość wymiany powietrza L w pomieszczeniu. Przestrzegać przepisów obowiązujących w kraju zastosowania.
 23. **UWAGA**
W urządzeniu znajduje się pył szkodliwy dla zdrowia. Opróżnianie i konserwację urządzenia, włącznie z utylizacją zbiorników na pył, wolno przeprowadzać wyłącznie fachowcom posiadającym odpowiednie wyposażenie ochronne.
 24.  **OSTRZEŻENIE** przed ogólnym niebezpieczeństwem!
 25. **UWAGA**
Nie użytkować urządzenia bez uprzedniego zapoznania się z instrukcją obsługi!

26. OSTRZEŻENIE

Personel obsługujący musi zostać odpowiednio poinstruowany w zakresie użytkowania tego odkurzacza.

27. OSTRZEŻENIE

Jeśli z urządzenia wydostaje się piana lub ciecz, wyłączyć je natychmiast.

28. UWAGA

Regularnie czyścić i sprawdzać elektrody pod kątem uszkodzeń.

29. Urządzenie jest przeznaczone do odkurzania substancji w niewielkim stopniu zagrażających zdrowiu. Urządzenie nie nadaje się do redukcji pyłu drzewnego w powietrzu.

30. Pyły z takich materiałów jak powłoki malarskie zawierające ołów, niektóre gatunki drewna, minerały i metale mogą być szkodliwe dla zdrowia. Dotykanie lub wdychanie takich pyłów może wywołać reakcje alergiczne i/lub choroby układu oddechowego u użytkownika lub osób znajdujących się w pobliżu. Niektóre rodzaje pyłów, jak pył dębowy czy buczynowy, są uważane za rakotwórcze, szczególnie w połączeniu z dodatkowymi substancjami stosowanymi przy obróbce drewna (chromian, środki impregnujące do drewna). Znak informacyjny dla urządzeń o klasie pyłu L:



Znak informacyjny dla urządzeń z zainstalowanym filtrem HEPA:

HEPA FILTER

ŚRODKI OSTROŻNOŚCI DOTYCZĄCE BEZPRZEWODOWEGO ODKURZACZA

Opisano środki ostrożności mające zwykłe zastosowanie do odkurzaczy. W przypadku odkurzacza przestrzegać dalszych środków ostrożności opisanych poniżej:

OSTRZEŻENIE

1. Urządzenie nie powinno być wykorzystywane w następujących warunkach:
 - W przypadku wytwarzania się iskier podczas szlifowania lub cięcia metalu.
 - Jeżeli w pobliżu znajdują się przedmioty o wysokiej temperaturze, jak na przykład zapalony papieros.
 - W pobliżu substancji łatwopalnych (benzyna, rozcieńczalnik, ropa naftowa, nafta, farby itp.), materiałów wybuchowych (nitrogliceryna itp.), materiałów palnych (aluminium, cynk, magnez, tytan, fosfor czerwony lub żółty celulozoid itp.)
 - W pobliżu przedmiotów o ostrych krawędziach, takich jak gwoździe i ostrza.
 - W obecności wirów drewnianych, metalu, kamieni, sznurów itp.
 - W przypadku materiałów zastygających, jak na przykład pył cementowy lub toner oraz drobnych pyłów przewodzących prąd elektryczny, takich jak pyły metali i pył węglowy.
 - W przypadku peniących się cieczy, takich jak olej, wrząca woda, ciecz chemiczna i detergenty. W przypadku cieczy, takich jak woda i olej. Może to spowodować pożar lub obrażenia ciała.
2. Nie należy używać urządzenia, jeżeli otwór zasysający, otwór wlotowy powietrza bądź otwór wylotowy są zatkane. Może to spowodować nadmierny wzrost temperatury silnika, a w efekcie odkształcenia części lub przegrzanie silnika.
3. Nie przewracać urządzenia i nie używać, kiedy leży na jednym z boków. Może to spowodować porażenie prądem elektrycznym lub uszkodzenia.
4. Zawsze należy ładować akumulator w temperaturze pomiędzy 0–40°C. Jeżeli temperatura spadnie poniżej 0°C, może to być przyczyną przeładowania, które jest zjawiskiem niebezpiecznym. Akumulator nie może być ładowany w temperaturze wyższej niż 40°C. Najbardziej odpowiednia do ładowania to 20–25°C.
5. Ładowarki nie należy używać nieprzerwanie. Po zakończeniu jednego ładowania, a przed rozpoczęciem kolejnego ładowania akumulatora, ładowarkę należy pozostawić na około 15 minut.
6. Komorę, w której umieszczony jest akumulator, należy chronić przed zabrudzeniem.
7. Nigdy nie demontować akumulatora ani ładowarki.
8. Nigdy nie zwierać zacisków akumulatora. Zwarcie zacisków akumulatora powoduje wygenerowanie wysokiego napięcia i przegrzanie. Wynikiem tego może być spalanie lub uszkodzenie akumulatora.
9. Akumulatora nie wolno wrzucać do ognia. Podpalenie akumulatora może spowodować jego wybuch.
10. Akumulator należy przekazać do punktu sprzedaży, w którym został zakupiony, kiedy tylko jego żywotność po naładowaniu uniemożliwia jego efektywne użytkowanie. Nie wyrzucać zużytego akumulatora.
11. W otwory wentylacyjne ładowarki nie wolno wkładać żadnych przedmiotów. Umieszczanie w otworach wentylacyjnych ładowarki metalowych lub łatwopalnych przedmiotów powoduje powstanie zagrożenia porażeniem prądem lub uszkodzenia ładowarki.
12. Podczas ciągłego używania urządzenia, może się ono przegrzać, co może prowadzić do uszkodzenia silnika i przełącznika. Dlatego za każdym razem, gdy obudowa staje się gorąca, należy na chwilę wyłączyć narzędzie.

- Upewnić się, że akumulator jest poprawnie umieszczony. Jeżeli nie jest zabezpieczony, może wypaść i spowodować wypadek.
- Nie używać produktu, jeśli narzędzie lub styki akumulatora (mocowanie akumulatora) są odkształcone. Włożenie akumulatora do narzędzia może spowodować zwarcie, które może prowadzić do emisji dymu lub zapłonu.
- Utrzymywać styki narzędzia (mocowanie akumulatora) wolne od opiłków, wiórów i pyłu.
 - Przed użyciem sprawdzić, czy w okolicy styków akumulatora nie doszło do nagromadzenia wiórów, opiłków i pyłu.
 - Podczas eksploatacji unikać opadania wiórów, opiłków lub pyłu z narzędzia na akumulator.
 - W przypadku wstrzymania pracy lub po użyciu nie pozostawiać narzędzia w miejscu narażonym na spadające opiłki, wióry lub pył.
 - W przeciwnym razie może dojść do zwarcia, które może prowadzić do emisji dymu lub zapłonu.
- Zawsze używać narzędzia i akumulatorów w temperaturach od -5°C do 40°C.
- Nie używać akumulatora, który nosi wyraźne ślady uszkodzenia lub odkształcenia.
- Nie używać akumulatora do celów innych, niż zgodne z jego przeznaczeniem.
- Jeśli ładowanie akumulatora nie powiedzie się, nawet po upływie określonego czasu ładowania, należy natychmiast przerwać ładowanie.
- Nie poddawać akumulatora działaniu wysokiej temperatury ani wysokiego ciśnienia, np. poprzez umieszczenie go w kuchence mikrofalowej, suszarce lub pojemniku ciśnieniowym.
- W przypadku wycieku lub pojawienia się nieprzyjemnego zapachu upewnić się, że akumulator znajduje się z dala od źródła ognia.
- Nie używać akumulatora w miejscach, w których generowane są silne, elektryczne ładunki statyczne.
- Jeśli w trakcie użytkowania, ładowania lub przechowywania akumulatora pojawi się nieprzyjemny zapach, dojdzie do wycieku, przegrzania, odbarwienia lub odkształcenia, bądź jeśli pojawi się jakkolwiek inna nieprawidłowość, akumulator należy natychmiast wyjąć z elektronarzędzia lub ładowarki i zaprzestać jego użytkowania.
- Nie zanurzać akumulatora ani nie dopuścić do dostania się do wnętrza jakiegokolwiek cieczy. Dostanie się do wnętrza cieczy przewodzącej prąd, takiej jak woda, może spowodować uszkodzenia skutkujące pożarem lub wybuchem. Akumulator należy przechowywać w chłodnym, suchym miejscu, z dala od materiałów palnych i łatwopalnych. Należy unikać miejsc narażonych na działanie gazów korozyjnych.
- Nie należy mocno potrząsać panelem przełączników ani uderzać go. Może to doprowadzić do wystąpienia problemów.

UWAGI DOTYCZĄCE AKUMULATORA LITOWO-JONOWEGO

W celu wydłużenia żywotności akumulatora litowo-jonowego został on wyposażony w funkcję wyłączenia zasilania.

W przypadkach opisanych poniżej w punktach 1-3 silnik może się zatrzymać w czasie użytkowania elektronarzędzia, nawet jeżeli wyłącznik jest wciśnięty do położenia włączenia. Nie jest to oznaką awarii, ale efektem działania funkcji wyłączenia.

- Gdy akumulator się wyczerpie, silnik się wyłączy. W takim wypadku akumulator należy niezwłocznie naładować.
- Silnik może się wyłączyć w przypadku przecięcia elektronarzędzia. W takim wypadku należy zwolnić wyłącznik elektronarzędzia i wyeliminować przyczynę przecięcia. Po wyeliminowaniu przecięcia elektronarzędzie może być ponownie użytkowane.
- Jeżeli w warunkach intensywnej pracy akumulator się przegrzeje, może to spowodować przerywanie zasilania z akumulatora. W takim wypadku należy zaprzestać używania akumulatora i pozostawić go do ostygnięcia. Po wyeliminowaniu przecięcia elektronarzędzie może być ponownie użytkowane.

Dodatkowo należy stosować się do poniższych ostrzeżeń i wskazówek.

OSTRZEŻENIE

Aby zapobiec wyciekom z akumulatora, jego przegrzaniu, emisji dymu, wybuchowi lub zapaleniu się akumulatora, należy podjąć wszystkie wymienione poniżej środki ostrożności.

- Należy się upewnić, że wióry i pył nie gromadzą się na akumulatorze.
 - Podczas pracy należy zwracać uwagę, aby wióry i pył nie opadały na akumulator.
 - Należy zwracać uwagę, aby wióry i pył, które opadają na akumulator, nie gromadziły się na jego powierzchni.
 - Nie przechowywać nieużywanych akumulatorów w miejscach, w których mogą one wejść w kontakt z wiórami i pyłem.
 - Przed przechowywaniem akumulatora należy usunąć z niego wióry i pył; akumulatora nie należy przechowywać razem z metalowymi przedmiotami (śruby, gwoździe itp.).
- Akumulatora nie wolno nakłuć ostrymi przedmiotami, takimi jak gwoździe, uderzać młotkiem, deptać, rzucać ani poddawać wstrząsom.

UWAGA

- Jeśli elektrolit wyciekający z akumulatora dostanie się do oczu, nie wolno pocierać podrażnionego miejsca; oczy należy dokładnie przemyć czystą wodą, np. z kranu, i niezwłocznie skontaktować się z lekarzem. Nieusunięty elektrolit może spowodować uszkodzenie wzroku.
- W przypadku kontaktu elektrolitu ze skórą lub odzieżą, miejsce kontaktu należy natychmiast dokładnie przemyć czystą wodą, np. z kranu. Elektrolit może spowodować podrażnienie skóry.
- Jeśli w trakcie pierwszego użycia akumulatora stwierdzona zostanie obecność rdzy, pojawi się nieprzyjemny zapach, dojdzie do przegrzania, odbarwienia, odkształcenia i/lub pojawią się inne nieprawidłowości, należy zaprzestać jego użytkowania i zwrócić go do dostawcy lub sprzedawcy.

OSTRZEŻENIE

Jeżeli przedmiot wykonany z materiału przewodzącego wejdzie w kontakt z zaciskiem akumulatora litowo-jonowego, może dojść do zwarcia akumulatora, a w wyniku tego – do pożaru. Przechowując akumulator litowo-jonowy należy stosować się do poniższych zaleceń.

- W opakowaniu do przechowywania nie wolno umieszczać żadnych przedmiotów wykonanych z materiałów przewodzących, gwoździ ani drutów, takich jak druty żelazne i druty miedziane.
- Aby zapobiec zwarciom, akumulator należy umieścić w elektronarzędziu lub w przypadku przechowywania, założyć na niego pokrywę, tak aby wentryznik został zakryty.

INFORMACJE DOTYCZĄCE TRANSPORTU AKUMULATORA LITOWO-JONOWEGO

Podczas transportowania akumulatora litowo-jonowego należy przestrzegać następujących środków ostrożności.

OSTRZEŻENIE

Należy powiadomić firmę transportową, że opakowanie zawiera akumulator litowo-jonowy, powiadomić firmę o jego mocy wyjściowej i postępować zgodnie z poleceniami firmy transportowej przy organizowaniu transportu.

- Akumulatory litowo-jonowe, które przekraczają moc 100 Wh, są w klasyfikacji ładunku określone jako niebezpieczne towary i będą wymagać specjalnych procedur aplikacji.
- W przypadku transportu za granicę, muszą być zgodne z międzynarodowymi przepisami prawa oraz zasadami przepisami kraju docelowego.

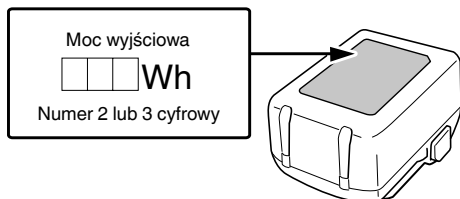

SYMBOLE

OSTRZEŻENIE







Następujące oznaczenia są symbolami używanymi w instrukcji elektronarzędzia. Przed rozpoczęciem użytkowania należy się upewnić, że ich znaczenie jest zrozumiałe.

	RP18DA/RP18DLA: Bezprzewodowy odkurzacz
	Aby zmniejszyć ryzyko odniesienia obrażeń, użytkownik powinien przeczytać instrukcję obsługi.
	Dotyczy tylko państw UE Elektronarzędzi nie wolno wyrzucać wraz z odpadami z gospodarstwa domowego! Zgodnie z Dyrektywą Europejską 2012/19/UE w sprawie zużytego sprzętu elektrycznego i elektronicznego oraz wprowadzeniem jej zgodnie z prawem krajowym, zużyte elektronarzędzia należy posegregować i oddać do recyklingu w sposób przyjazny dla środowiska w wyspecjalizowanym zakładzie utylizacji.
	Prąd stały
	Napięcie znamionowe
	OSTRZEŻENIE! Odkurzacz może zawierać niebezpieczny pył.
	Klasa pyłu L (lekki). Odkurzacze mogą wssać pył klasy L. Postępować zgodnie z przepisami krajowymi dotyczącymi pyłów oraz bezpieczeństwa i higieny pracy.
	Włączanie
	Poziom I (oszczędny): średnia moc ssania
	Poziom II (turbo): wysoka moc ssania
	Wyłączanie
	Odłącz akumulator
	Poziom II (turbo): wysoka moc ssania
	Poziom I (oszczędny): średnia moc ssania
	OSTRZEŻENIE

NAZWY CZĘŚCI (Rys. 1 – Rys. 10)

①	Zbiornik	⑰	Wąska dysza
②	Zacisk	⑱	Otwór ssący
③	Elastyczny wąż	⑲	Zaczepek do mocowania paska na ramię
④	Akumulator	⑳	Tabliczka znamionowa
⑤	Oślona akumulatora	㉑	Zatrask
⑥	Pokrętko osłony akumulatora	㉒	Lampka kontrolna
⑦	Włącznik	㉓	Wkręty z łbem Philips
⑧	Uchwyt do przenoszenia	㉔	Worek na kurz
⑨	Dysza	㉕	Filtr
⑩	Przycisk oczyszczania filtra "PressClean" (PC)	㉖	Uchwyt filtra
⑪	Pasek na ramię	㉗	Wkręt filtra
⑫	Rury przedłużające	㉘	Elektrody ze stali nierdzewnej
⑬	Otwór wydmuchowy	㉙	Przełącznik sygnalizacji pozostałego poziomu naładowania akumulatora
⑭	Schówek na akcesoria	㉚	Kontrolka pozostałego poziomu naładowania akumulatora
⑮	Pokrywa	㉛	Panel wyświetlacza
⑯	Szeroka dysza		

Akumulator

	Świeci się; Poziom naładowania akumulatora przekracza 75%.
	Świeci się; Poziom naładowania akumulatora mieści się w zakresie od 50% do 75%.
	Świeci się; Poziom naładowania akumulatora mieści się w zakresie od 25% do 50%.
	Świeci się; Poziom naładowania akumulatora wynosi poniżej 25%.
	Miga; Akumulator niemal całkowicie wyczerpany. Naładować akumulator najszybciej, jak to możliwe.
	Miga; Zasilanie wstrzymane z powodu wysokiej temperatury. Wyjąć akumulator z narzędzia i poczekać, aż całkowicie ostygnie.
	Miga; Zasilanie wstrzymane z powodu awarii lub nieprawidłowego działania. Może to oznaczać usterkę akumulatora, dlatego proszę skontaktować się ze sprzedawcą.

SPECYFIKACJE TECHNICZNE

1. Elektronarzędzie

Pozycja		Model	
		RP18DA	RP18DLA
Napięcie znamionowe		18 V	
Silnik		Silnik prądu stałego	
Klasa pyłu		—	Klasa L
Typ filtra		HEPA	EPA
Zastosowania		Typu mokrego i suchego	
Moc ssania	Turbo (II)	80 W	90 W
	Oszczędny (I)	35 W	40 W
Czas pracy	Turbo (II)	26 min (BSL36B18)	
	Oszczędny (I)	44,5 min (BSL36B18)	
Maks. podciśnienie*1		11 kPa	
Maks. podciśnienie*2		12 kPa	
Maks. przepływ powietrza*1		1,8 m ³ /min	1,9 m ³ /min
Maks. przepływ powietrza*2		2,1 m ³ /min	
Elastyczny wąż	średnica	30 mm	
	długość	0,5–2,5 m	
Stopień ochrony		IPX4	
Parametry szczegółowe - zbiornik		6 L	
Parametry szczegółowe - praca na mokro		5,1 L	
Parametry szczegółowe - praca na mokro		3,5 L	
Akumulator dostępny dla tego narzędzia		Akumulator wielonapięciowy z serii BSL18	
Wymiary (szer. x gł. x wys.)		210 mm x 330 mm x 393 mm	
Ciężar*3		5,1 kg (BSL36B18)	

*1 przy wężu

*2 przy silniku

*3 Zgodnie z procedurą EPTA 01/2014

2. Akumulator (sprzedawany osobno)

Model	Napięcie	Pojemność akumulatora
BSL36B18	36 V / 18 V*	4,0 / 8,0 Ah*

* Narzędzie automatycznie przełączy napięcie.

ROZPAKOWANIE

- Ostrożnie rozpakować elektronarzędzie.
- Wyjąć akcesoria ze zbiornika przed rozpoczęciem pracy.

AKCESORIA STANDARDOWE

Poza elektronarzędziem (1 narzędzie) w opakowaniu znajdują się akcesoria wymienione na stronie 216.

Akcesoria standardowe mogą ulec zmianie bez wcześniejszego zawiadomienia.

ZASTOSOWANIA

- Wsysanie pyłu, materiałów stałych, z wyjątkiem materiałów o temperaturze powyżej 60 °C
- Wsysanie cieczy

Co zrobić, aby akumulatory działały dłużej.

- Naładować akumulatory ponownie zanim rozładują się całkowicie. W przypadku zauważenia, że zasilanie narzędzia jest słabsze, należy zaprzestać korzystania z narzędzia i ponownie naładować akumulator. Dalsze korzystanie z narzędzia i wyczerpanie prądu elektrycznego, może spowodować uszkodzenie akumulatora i skrócenie jego żywotności.
- Należy unikać ładowania w wysokiej temperaturze. Akumulator jest gorący zaraz po użyciu. Jeśli akumulator jest ponownie ładowany zaraz po użyciu, jakość substancji chemicznych pogorszy się, a żywotność akumulatora się skróci. Należy odłożyć na chwilę akumulator i rozpocząć ładowanie, gdy ostygnie.

URZĄDZENIE

1 Włączanie/wyłączanie (Rys. 7)

Używać włącznika do włączania/wyłączania urządzenia.

Stopień II: wysoka moc ssąca

- zalecana do profilowanych powierzchni, takich jak dywany

Stopień I: średnia moc ssąca

- zalecana do gładkich powierzchni

Stopień 0: wyłączony

2 PressClean (Rys. 8)

W celu oczyszczenia filtra silnym strumieniem powietrza: Ustawić wyłącznik w pozycji II, zasłonić dyszę lub otwór ssącą dłońią, po czym nacisnąć przycisk kilka razy (przynajmniej 3 razy).

UŻYTKOWANIE

1 To urządzenie jest przeznaczone do odkurzania na sucho i na mokro

Urządzenia nie wolno włączać bez zamontowanego filtra.

Odkurzanie na mokro

- Wyjąć worek na kurz w celu odkurzania na mokro.
- Urządzenie wyłącza się automatycznie po osiągnięciu maksymalnego poziomu wody.

OSTRZEŻENIE

Urządzenie nie wyłącza się samoczynnie po napełnieniu zbiornika cieczami nieprzewodzącymi (takimi jak emulsyjne płyny obróbkowe do wiercenia, oleje i smary). Poziom napełnienia należy stale kontrolować i niezwłocznie opróżniać zbiornik.

INFORMACJA:

- Przy szybkim zasysaniu wody możliwe jest zebranie mniejszej ilości niż przy zasysaniu powolnym.
- Podczas zasysania wody filtr ulega zamoczeniu. Przed użyciem urządzenia do odkurzania na sucho upewnić się, że upłynął czas wymagany do wyschnięcia i wszystkie elementy są suche.
- Urządzenie trzeba wyłączyć, jeśli wyłączenie po zapelnieniu zbiornika nie działa, a zasysane ciecz dostanie się do silnika i zacznie wypływać z urządzenia. Pozostawić urządzenie do całkowitego wyschnięcia.

Po odkurzaniu na mokro: wyczyścić filtr po jego całkowitym osuszeniu, wraz elementem oczyszczania filtra. Zanieczyszczone elektrody ze stali nierdzewnej czyścić szczotką drucianą. Oczyszczyć zbiornik wilgotną szmatką i osuszyć.

Odkurzanie na sucho

Odkurzać tylko wtedy, gdy filtr, urządzenie i akcesoria są suche.

Do odkurzania na sucho zaleca się stosowanie worków na kurz.

Napięcie

Używać z węzłem włożonym do otworu wydmuchowego.

2 Transport

Przechowywać wąż na obudowie. Pokrywa (górna część urządzenia) musi być szczelnie założona na zbiornik - sprawdzić, czy zaciski są zamknięte. Ustawić włącznik w położeniu "0". (Rys. 7)

3 Korzystanie z osprzętu

W przypadku korzystania z szerokich dysz i/lub rury, zalecamy zamontowanie dyszy między węzłem, a używanymi dyszami/rurami przedłużającymi.

MONTAŻ I EKSPLOATACJA

Działanie	Rysunek	Strona
Wyjmowanie i wkładanie akumulatora	2	2
Ładowanie	3	2
Wskaźnik poziomu naładowania akumulatora	10	4
Wybór akcesoriów	—	217

PRZED UŻYCIEM

OSTRZEŻENIE

Koniecznیه przestawić włącznik w położenie wyłączone i odłączyć akumulator.

1 Mocowanie schowka na akcesoria (Rys. 4)

Wspornik i dwa wkręty z łbem Philips znajdują się w zbiorniku.

Przymocować wspornik do obudowy odkurzacza śrubami.

2 Zastosować worek na kurz (Rys. 5)

- Wyłączyć urządzenie i otworzyć zaciski. Zdjąć pokrywę (górną część urządzenia) ze zbiornika.

- Włożyć worek na kurz do zbiornika. Założyć pokrywę (górną część urządzenia) na miejsce i zamknąć zaciski.

Wyjąć worek na kurz w celu odkurzania na mokro.

3 Pasek na ramię (Rys. 6)

W razie potrzeby zaczepić pasek na ramię do obu mocowań po lewej i prawej stronie urządzenia. Wyregulować pasek na ramię na żądaną długość.

Przenoszenie:

OSTRZEŻENIE

Urządzenie wolno przenosić wyłącznie z użyciem dołączonego paska na ramię.

Urządzenia NIE wolno przenosić, zakładając sobie na szyję pasek na ramię.

CZYSZCZENIE

1 Ogólne uwagi dotyczące czyszczenia

OSTRZEŻENIE

Wyłączyć urządzenie i wyjąć akumulator.

Umyć zbiornik i akcesoria wodą. Część górną wycierać wilgotną ściereczką.

UWAGA

W urządzeniu znajduje się pył szkodliwy dla zdrowia. Opróżnianie i czynności konserwacyjne (w tym usuwanie zbiorników na pył) mogą być wykonywane wyłącznie przez wykwalifikowanych specjalistów, stosujących odpowiednią odzież ochronną i środki ochrony osobistej.

Opróżnianie zbiornika

OSTRZEŻENIE

W przypadku pyłów klasy L dozwolone wyłącznie do pyłów o wartości narażenia zawodowego > 1mg/m³.

- (1) Ustawić wyłącznik w położeniu "0".
- (2) Wyjąć akumulator.
- (3) Otworzyć zaciski. Zdjąć pokrywę (górną część urządzenia) ze zbiornika.
- (4) Przechylić zbiornik na zewnątrz.

Usuwanie worka na kurz

- (1) Ustawić wyłącznik w położeniu "0".
- (2) Wyjąć akumulator.
- (3) Otworzyć zaciski. Zdjąć pokrywę (górną część urządzenia) ze zbiornika.
- (4) Ostrożnie wyjąć worek na kurz.
- (5) Zachować ostrożność przy obchodzeniu się z pyłem i jego utylizacji!
- (6) Odessane zanieczyszczenia utylizować zgodnie z obowiązującymi przepisami.

Czyszczyć filtr z użyciem funkcji PressClean (Rys. 8)

- Oczyszczyć filtr zgodnie z opisem w "2 PressClean" w "URZĄDZENIE"

Oczyszczyć filtr ręcznie (Rys. 9)

- Wyjąć filtr zgodnie z opisem w "2. Wymiana filtra" pod "KONSERWACJA I KONTROLA"
- Raz na jakiś czas postukać w filtr, aby usunąć zebrany na nim kurz. W przypadku silnego zabrudzenia filtr można wyczyścić wodą i miękką szcztotką. Następnie dokładnie wysuszyć.

KONSERWACJA I KONTROLA

OSTRZEŻENIE

- Na czas przeprowadzenia kontroli i konserwacji konieczne jest przestawić wyłącznik w położenie wyłączone i odłączyć akumulator.
 - Nie należy wykonywać jakichkolwiek prac mokrymi dłońmi. Może to spowodować porażenie prądem elektrycznym lub odniesienie innych obrażeń.
1. Instrukcja ogólna
Wyczyścić urządzenie (patrz "CZYSZCZENIE").

OSTRZEŻENIE

W celu przeprowadzenia konserwacji przez użytkownika, odkurzacz należy rozmontowywać, czyścić i konserwować, o ile to możliwe, bez stwarzania zagrożenia dla personelu przeprowadzającego konserwację lub innych osób.

Środki zapobiegawcze

Odpowiednie środki zapobiegawcze obejmują: czyszczenie urządzenia przed demontażem; zapewnienie miejscowej wentylacji wymuszonej z filtracją w miejscu demontażu odkurzacza; czyszczenie miejsca konserwacji i zapewnianie odpowiedniej osobistej odzieży ochronnej i sprzętu. Podczas konserwacji lub napraw zutilizować wszystkie zanieczyszczone przedmioty, których nie można wystarczająco oczyścić. Przedmioty te utylizować w szczelnie zamkniętych workach zgodnie z obowiązującymi przepisami dotyczącymi utylizacji tego rodzaju odpadów.

2. Wymiana filtra

- (1) Ponownie oczyścić filtr przed wymianą ("2 PressClean" w "URZĄDZENIE")
- (2) Ustawić wyłącznik w położeniu "0".
Wyjąć akumulator.
- (3) Otworzyć zaciski. Zdjąć pokrywę (górną część urządzenia) ze zbiornika.
- (4) Wykręcić wkretę w dolnej części pokrywy (patrz Rys. 9), co umożliwi wyjęcie filtra i mocowania filtra.
- (5) Niezwłocznie szczelnie zamknąć wymontowany filtr w pyłoszczelnej plastikowej torebce i zutilizować go zgodnie z przepisami.
- (6) Włożyć nowy filtr do uchwytu filtra i użyć wkretu do przymocowania go z powrotem do odkurzacza.

3. Kontrola śrub mocujących

Śruby mocujące należy regularnie kontrolować pod kątem ich poprawnego dokręcenia. Jeżeli którakolwiek ze śrub jest poluzowana, należy ją natychmiast dokręcić. Niezastosowanie się do tego zalecenia może stwarzać zagrożenie.

4. Konserwacja silnika

Uzwojenie silnika jest najistotniejszym elementem elektronarzędzia. Należy zachować szczególną ostrożność, aby uzwojenie nie zostało uszkodzone i/lub nie weszło w kontakt z olejem lub wodą.

5. Kontrola styków (narzędzia i akumulatora)

Sprawdzić, czy w okolicy styków nie doszło do nagromadzenia wiórów, opiłków i pyłu. Regularnie sprawdzać przed rozpoczęciem pracy, podczas pracy i po jej zakończeniu.

UWAGA

Usunąć wszelkie opiłki, wióry lub pył, które mogły nagromadzić się na stykach. Niezastosowanie się do tego zalecenia może spowodować wystąpienie usterki.

6. Usunięcie pyłu

Pył może zostać usunięty miękką szmatką lub szmatką nawilżoną wodą z mydłem. Do czyszczenia nie należy używać wybielaczy, chloru, benzyny lub rozcieńczalników - mogą one spowodować uszkodzenie części wykonanych z tworzywa sztucznego.

7. Przechowywanie

Elektronarzędzie i akumulator przechowywać w miejscu o temperaturze poniżej 40°C i niedostępnym dla dzieci.

WSKAZÓWKA

Przechowywanie akumulatorów litowo-jonowych. Upewnić się, że przed przechowywaniem akumulatory litowo-jonowe zostały całkowicie naładowane. Długotrwałe przechowywanie akumulatorów (3 miesiące lub dłużej) o niskim poziomie naładowania może spowodować pogorszenie ich wydajności, istotnie skracając czas ich użytkowania lub sprawiając, że nie będą one w stanie utrzymać ładunku. Znacznie skrócony czas użytkowania akumulatorów można jednak poprawić poprzez ich wielokrotne ładowanie i używanie – od dwóch do pięciu razy. Jeżeli czas użytkowania akumulatorów – pomimo wielokrotnego ładowania i używania – jest bardzo krótki, należy je uznać za trwale wyczerpane i zakupić nowe.

UWAGA

Podczas użytkowania i konserwacji narzędzi elektrycznych muszą być przestrzegane przepisy i standardy bezpieczeństwa.

Ważna informacja dotycząca akumulatorów do bezprzewodowych elektronarzędzi firmy HiKOKI

Należy zawsze używać jednego z naszych zalecanych, oryginalnych akumulatorów. Nie możemy zagwarantować bezpieczeństwa i wydajności działania naszych bezprzewodowych elektronarzędzi, jeżeli używane są akumulatory inne, niż zalecane przez nas lub gdy akumulator zostanie rozmontowany i zmodyfikowany (np. demontaż i wymiana ogniów lub innych części wewnętrznych).

GWARANCJA

Gwarancja na elektronarzędzia firmy HiKOKI jest udzielana z uwzględnieniem praw statutowych/przepisów krajowych. Gwarancja nie obejmuje wad i uszkodzeń powstałych w wyniku niewłaściwego lub niezgodnego z przeznaczeniem użytkowania, bądź wynikających z normalnego zużycia. W wypadku reklamacji należy dostarczyć kompletne elektronarzędzie do centrum serwisowego autoryzowanego przez firmę HiKOKI wraz z KARTĄ GWARANCYJNĄ znajdującą się na końcu instrukcji obsługi.

Informacje dotyczące poziomu hałasu i wibracji

Zmierzone wartości zostały określone zgodnie z EN60335-2-69 i zadeklarowane zgodnie z ISO 4871.

Zmierzony poziom dźwięku A: 84 dB (A)
Zmierzony poziom ciśnienia akustycznego A: 73 dB (A)
Niepewność K: 2 dB (A).

Należy nosić słuchawki ochronne.

WSKAZÓWKA

W związku z prowadzonym przez firmę HiKOKI programem badań i rozwoju, niniejsze specyfikacje techniczne mogą ulec zmianie bez wcześniejszego zawiadomienia.

USUWANIE USTEREK

Zmniejszenie mocy ssącej:

Przestrzegać wskazówek zawartych w rozdziale CZYSZCZENIE.

- Czy filtr jest zanieczyszczony? - oczyścić go.
- Czy worek na kurz jest pełny? - wymienić go.
- Czy zbiornik jest pełny? - opróżnić go.
- Czy dysza, rury lub wąż są niedrożne? - Wyczyścić.
- Czy akumulator jest bliski rozładowania? - Naładować/ wymienić akumulator.

Urządzenia nie można uruchomić:

- Czy akumulator jest rozładowany? - Naładować/ wymienić akumulator.
- Detekcja poziomu wody aktywna – opróżnić zbiornik, ustawić wyłącznik na "0" i ponownie uruchomić odkurzacz z mocą ustawioną na poziom "I" lub "II".

Z wylotu wydobywa się pył:

- Czy filtr jest uszkodzony? - Sprawdzić filtr i wymienić go w razie potrzeby ("2. Wymiana filtra" pod "KONSERWACJA I KONTROLA").

Urządzenie się wyłączyło:

Przyczyny usterek i sposoby ich usuwania:

- Akumulator jest prawie rozładowany: (układ elektroniczny zapobiega całkowitemu rozładowaniu akumulatora i jego uszkodzeniu). Jeśli wskaźnik poziomu naładowania miga po naciśnięciu przycisku akumulatora w celu wyświetlenia poziomu naładowania akumulatora, akumulator jest prawie rozładowany i należy go naładować.
- Akumulator nie został włożony prawidłowo: sprawdzić i skorygować.
- Ciągłe przeciążanie urządzenia przez długi okres spowoduje aktywację zabezpieczenia przed przegrzaniem wyłączającego urządzenie. Pozostawić urządzenie lub akumulator do ostygnięcia.
- Detekcja poziomu wody aktywna – opróżnić zbiornik, ustawić wyłącznik na "0" i ponownie uruchomić odkurzacz z mocą ustawioną na poziom "I" lub "II".

RENDELTESSZERŰ HASZNÁLAT

A porszívó por, szilárd anyagok porszívózására alkalmas a 60 °C-nál melegebb anyagok kivételével.

A porszívó alkalmas folyadékok felszívására.

Ezt a gépet nem használhatják olyan személyek (beleértve a gyerekeket is), akik korlátozott fizikai, érzékelési vagy szellemi képességekkel rendelkeznek, illetve nem rendelkeznek kellő tapasztalattal és ismerettel.

Vegye figyelembe az országra jellemző előírásokat, valamint a nyersanyaggyártó adatait.

A jelen termék ipari célokra készült, pl. hotelekben, iskolákban, kórházakban, gyárakban, üzletekben és irodákban való használatra.

Tilos azbeszttartalmú porok felszívása.

Éghető porok felszívása tilos.

Tilos éghető vagy robbanékony oldószerek, oldószerbe mártott anyagok, robbanásveszélyes porok, valamint higító ill. olyan termék felszívása, amely 60°C-nál forróbb.

Ellenkező esetben robbanás- és égésveszély áll fenn! A készüléket gyúlékony gázok és anyagok közelében használni tilos.

A nem rendeltetészerű használat során keletkezett károkért a felhasználó felel.



Az általános balesetmegelőzési előírásokat és a mellékelt biztonsági utasításokat figyelembe kell venni.



A porszívó alkalmas a száraz, nem gyúlékony por, fapor és a munkahelyi határértékeket meghaladó > 1 mg/m³ kismértékben veszélyes por szétválasztására.

HEPA FILTER A porszívó alkalmas a száraz, nem gyúlékony por és a fapor szétválasztására. A HEPA szűrő részecskegyűjtő hatásfoka 99,95%.

ÁLTALÁNOS BIZTONSÁGI TUDNIVALÓK

1.  A készülék használata előtt figyelmesen és teljes egészében olvassa el a mellékelt biztonsági és használati útmutatót.
Órizzze meg a mellékelt műszaki leírásokat, és csak ezekkel együtt adja tovább másnak a készüléket.
2.  Használat előtt a felhasználót el kell látni a készülék használatára és azokra az anyagokra vonatkozó információkkal, utasításokkal és képzésekkel, amelyekre a készülék alkalmazható, ideértve a felfogott anyag kezelésére vonatkozó biztonságos eljárás ismertetését is.
1.  A saját és a porszívója védelme érdekében gondosan olvassa el a szöveg összes, ezzel a jellel jelölt részét!
2. Ne engedje meg, hogy gyerekek használják a készüléket.
Mindig figyelni kell arra, hogy a gyerekek ne játszhassanak a készülékkel.
3. **FIGYELEM!** Csak a készülékhez mellékelt vagy a használati útmutatóban megadott tartozékok használhatók. Más tartozékok használata csökkentheti a biztonságot.
4. Az itt leírtaktól eltérő más munkák végzése tilos.
5. A nem rendeltetészerű használatból, szakszerűtlen kezelésből vagy javításból eredő esetleges károkért a gyártó nem vállal felelősséget.
6. Tilos üzembe helyezni a készüléket és a tartozékokat, ha:
 - a készüléken felismerhető sérülés (repedés/törés) látható,
 - Az akkumulátor hibás,
 - nem látható hibára utaló jeleket tapasztal (leesést követően).

7. A készüléket csak lezárt akkuegységfedéllel lehet használni. Tartsa zárt állapotban az akkumulátorfedeleket akkor is, ha az akkumulátort nem helyezte be.
Az akkumulátorfedél bezárása után ellenőrizze, hogy a fedél zárómechanizmusa aktiválódott-e.
8. A fűvókát, a tömlőt vagy a csövet tilos emberekre vagy állatokra irányítani.
9. Soha ne másszon fel vagy üljön rá a készülékre.
10. A tömlőt mindig úgy kell lefektetni, hogy ne lépjen fel botlásveszély.
11. A készüléket tilos felügyelet nélkül hagyni.
12. A porszívó nem használható vagy tárolható kültérben.
13. FONTOS - Ez a készülék kizárólag beltérben használható vagy tárolható.
14. Savak, aceton és oldószerek maró hatással lehetnek a készülék alkotórészeire.
15.  Bármilyen szervizelés elvégzése előtt tisztítsa meg, és minden használat után kapcsolja ki a készüléket, és húzza ki az akkumulátort.
16. A porszívó tisztítására nem használhat gőztisztítót és magasnyomású mosót.
17. Penészesedés léphet fel, ha az eszközt hosszabb ideig nem tisztítják, különösen, ha olyan helyen használják, ahol élelmiszereket dolgoznak fel: Használat után mindig azonnal tisztítsa meg és fertőtlenítsen a porszívót.
18. Soha ne nyissa fel a készüléket szabadban esőben vagy viharban.
19. Ne használja a készüléket alacsony (<math>< -5^{\circ}\text{C}</math>) vagy nagyon magas (>math>> 40^{\circ}\text{C}</math>) hőmérséklet mellett.
20. Ne használja a készüléket robbanásveszélyes helyiségben.
21. Gondoskodjon róla, hogy a porszívó stabil legyen.
22. Amennyiben a távozó levegő a helyiségbe tér vissza, elegendő L légcserét kell biztosítani. Vegye figyelembe az országos előírásokat.
23. FIGYELEM
A készülék egészségkárosító port tartalmaz. A kiürítést és a karbantartást, a porgyűjtő tartály eltávolítását is beleértve, csak megfelelő védőfelszerelést viselő szakemberek végezhetik el.
24.  FIGYELMEZTETÉS
általános veszély!
25. FIGYELEM
Ne használja a készüléket a használati utasítás elolvasása nélkül!
26. FIGYELMEZTETÉS
A kezelőszemélyzeteknek megfelelő utasításokkal kell rendelkezniük a porszívó használatára vonatkozóan.
27. FIGYELMEZTETÉS
Amennyiben a készülékből hab vagy folyadék távozik, azonnal kapcsolja ki.
28. FIGYELEM
Az elektródákat rendszeresen meg kell tisztítani és rongálódásokra tekintettel ellenőrizni kell azokat.

29. A készülék alkalmas enyhén egészségkárosító anyagok felszívására. A készülék nem alkalmas a belélegzésre szolgáló levegő faporszint-tartalmának csökkentésére.

30. Egyes anyagok, mint pl. ólomtartalmú festékek, egyes fajták, ásványok és fémek pora egészségkárosító lehet. Ezen porok érintése vagy belélegzése allergikus reakciókat válthat ki, és/vagy a felhasználó vagy a közelben tartózkodó személyek légúti megbetegedéseit okozhatja.

Bizonyos porok, mint pl. a tölgy vagy a bükk pora rákkeltőnek minősülnek, különösen a faanyagok kezelésére szolgáló adalékanyagokkal (kromátokkal, favedő szerekkel) együtt.

Értesítő jelzés az L porkategóriájú készülékekhez:



Értesítő jelzés a HEPA-szűrővel rendelkező készülékekhez:

HEPA FILTER

- Habzó folyadékok, olaj, forró víz, vegyi anyagok és mosószerek. Folyadékok, például víz vagy olaj. Ezek tüzet és sérülést okozhatnak.
- 2. Ne használja a berendezést eltömődött szívónyílással, levegőellátással vagy kivezető nyílással. A motor hőmérséklete rendellenes módon megemelkedhet, ami az alkatrészek deformálódását és a motor leégését okozhatja.
- 3. Ne döntse el a berendezést, és ne üzemeltesse az oldalára döntve. Ez áramütést és a berendezés meghibásodását okozhatja.
- 4. Az akkumulátort mindig 0°C–40°C hőmérsékleten tölts fel. A 0°C-nál alacsonyabb hőmérséklet túlterheléshez vezet, amely veszélyes. Az akkumulátort 40°C-nál magasabb hőmérsékleten nem lehet tölteni. A töltés legmegfelelőbb hőmérséklete 20°C–25°C között van.
- 5. Ne használja folyamatosan a töltőt. Ha befejezett egy töltést, hagyja a töltőt kb. 15 percig állni, mielőtt újból tölteni kezd.
- 6. Ne hagyja, hogy az újratölthető akkumulátor csatlakoztatására szolgáló nyílásba idegen anyag kerüljön.
- 7. Soha ne szerelje szét az újratölthető akkumulátort és a töltőt.
- 8. Soha ne zárja rövidre az újratölthető akkumulátort. Az akkumulátor rövidre zárása áramlökést, ezáltal túlmelegedést okoz. Ennek eredményeképpen az akkumulátor leéghet vagy károsodhat.
- 9. Ne dobja tűzbe az akkumulátort. Az akkumulátor felrobbanhat a tűzben.
- 10. Ha az akkumulátor működési ideje az újratöltést követően túl rövidde válik a rendszer használatához, akkor vigye vissza abba a boltba, ahol vásárolta. Ne dobja el a lemerült akkumulátort.
- 11. Ne dugjon semmit a töltő szellőzésére szolgáló résekbe. Ha fémtárgyat vagy gyúlékony anyagot dug a töltő szellőzésére szolgáló résekbe, azzal elektromos áramütést okozhat, vagy a töltő megrongálódhat.
- 12. Folyamatos használat esetén előfordulhat, hogy a készülék túlmelegedhet, ami károsíthatja a motort és a kapcsolót. Ezért ha a borítás felmelegszik, szüneteltesse az eszköz használatát egy ideig.
- 13. Győződjön meg róla, hogy az akkumulátort szorosan behelyezte. Ha lazán van behelyezve, kieshet és balesetet okozhat.
- 14. Ne használja a terméket, ha a szerszám vagy az akkumulátor kivezetései (akkumulátor rögzítés) eldeformálódtak.
Az akkumulátor szerszámba való helyezése rövidzárlatot idézhet elő, ami füstképződést vagy tüzet eredményezhet.
- 15. A szerszám csatlakozóit (elemtartó) tartsa távol a forgáctól és a portól.
- Használat előtt győződjön meg arról, hogy az érintkezők környékén nem halmozódott fel fémgörgács és por.
- Használat közben igyekezzen elkerülni, hogy a szerszámba kerül fémgörgács és por az akkumulátorra hulljon.
- Üzemeltetés felfüggesztésénél vagy használat után ne hagyja a szerszámot olyan területen, ahol ki lehet téve a leeső fémgörgácsnak vagy pornak.
Ha így tesz, az rövidzárlatot idézhet elő, ami füstképződést vagy tüzet eredményezhet.
- 16. A szerszámot és az akkumulátort mindig -5°C és 40°C között használja.

AZ AKKUMULÁTOROS PORSZÍVÓ HASZNÁLATÁRA VONATKOZÓ ÖVINTÉZKEDÉSEK

A porszívóra vonatkozó általános övintézkedéseket ismertettük. A porszívóra vonatkozóan kövesse az alábbiakat foglalt, további övintézkedéseket:

FIGYELMEZTETÉS

Ügyeljen rá, hogy a berendezés ne szívhassa be a következőket:

- Fém köszörülése vagy vágása közben keletkező szikrák.
- Magas hőmérsékletű tárgyak, például égő cigaretta.
- Gyúlékony anyagok (benzin, hígító, motorbenzin, kerozin, festék, stb.), robbanásveszélyes anyagok (nitroglicerin, stb.), éghető anyagok (aluminium, cink, magnézium, titán, vörös foszfor, sárga foszfor, celluloid, stb.)
- Éles tárgyak, például szeg vagy penge.
- Faforgács, fém, kő, lánc, stb.
- Megszilárduló anyagok, például cement vagy vulkanizálás-gyorsító, továbbá vezetéképes finom por, például fémpor vagy szénpor.

A LÍTIUMION AKKUMULÁTORRAL KAPCSOLATOS FIGYELMEZTETÉS

Az élettartam meghosszabbítása érdekében a lítiumion akkumulátort védelmi funkcióval látták el, amely leállítja annak működését.

Az alább leírt 1-3. esetben a termék használatakor a motor akkor is leállhat, ha húzza a kapcsolót. Ez nem meghibásodást jelez, hanem a védelmi funkció eredménye.

1. Amikor az akkumulátor lemerül, a motor leáll. Ilyen esetben haladéktalanul töltsse fel az akkumulátort.
2. A motor leállhat, ha az eszköz túlterhelt. Ez esetben engedje el a szerszám kapcsolóját, és hárítsa el a túlterhelés okát. Ezt követően a gépet ismét használhatja.
3. Ha az akkumulátor a túlterhelt munka alatt túlmelegszik, az akkumulátorból jövő áramellátás megszűnhet. Ebben az esetben hagyja abba az akkumulátor használatát, és hagyja lehűlni. Ezt követően a gépet ismét használhatja.

Kérjük, vegye figyelembe az alábbi figyelmeztetéseket és biztonsági tudnivalókat.

FIGYELMEZTETÉS

Az akkumulátor szivárgásának, felforrósodásának, a füst képződésének, illetve a robbanás vagy tűz keletkezésének megelőzése érdekében kérjük, tartsa be az alábbi óvintézkedéseket.

1. Ügyeljen rá, hogy fémforgács és por ne gyülemeljen fel az akkumulátoron.
- Munka közben ügyeljen rá, hogy fémforgács és por ne hulljon az akkumulátorra.
- Ügyeljen rá, hogy a munka közben az elektromos kéziszerszáma hulló fémforgács és por ne gyülemeljen fel az akkumulátoron.
- A használaton kívüli akkumulátort ne tárolja fémforgácsnak és pornak kitett helyen.
- Az akkumulátor eltávolítása előtt távolítsa el a ráakódott fémforgácsot és port, és ne tárolja fém alkatrészekkel együtt (csavarok, szögek stb.).
2. Ne szúrja át az akkumulátort hegyes tárggyal, például tüvel, ne üssön rá kalapáccsal, ne álljon rá, ne ejtse le, és ne tegye ki erős fizikai behatásnak.
3. Ne használjon láthatóan sérült vagy deformálódott akkumulátort.
4. Az akkumulátort kizárólag rendeltetése szerint használja.
5. Azonnal állítsa le az akkumulátor töltését, ha a töltés az előírt töltési idő után sem sikeres.
6. Ne tegye ki az akkumulátort magas hőmérsékletnek vagy nyomásnak. Ne helyezze az akkumulátort mikrohullámú sütőbe, szárítógépbe vagy nagynyomású tartályba.
7. Távolodjon el a tűztől, ha szivárgást vagy rendellenes szagot észlel.
8. Ne használja az akkumulátort erős statikus elektromosság közelében.
9. Azonnal vegye ki az akkumulátort a készülékből vagy a töltőből, és hagyja abba annak használatát, ha szivárgást, rendellenes szagot, felforrósodást, elszíneződést vagy deformációt, illetve bármilyen más rendellenességet észlel használat közben.
10. Ne merítse vízbe az akkumulátort, és ne hagyja, hogy folyadék kerüljön a belsejébe. Vezetőképes folyadék – például víz – bejutása tüzet vagy robbanást okozhat. Tárolja az akkumulátort hűvös, száraz helyen, az éghető és gyúlékony anyagoktól távol. Kerülni kell a korrozív gázok légkörbe jutását.
11. Ne üssön rá erősen a kapcsolópanelre és ne törje el azt, mert ebből problémák származhatnak.

FIGYELEM

1. Ha az akkumulátorból szivárgó sav a szemébe jut, semmiképpen ne dörzsölje, ehelyett öblítse ki folyó vízzel, és azonnal forduljon orvoshoz. Kezelés nélkül a folyadék látáskárosodást okozhat.
2. Ha a folyadék a bőrrel vagy a ruházatával érintkezik, azonnal mossa le alaposan tiszta vízzel, például csapvízzel. A folyadék irritálhatja a bőrt.
3. Ne használja az akkumulátort, és vigye azt vissza a kereskedőhöz, ha az első alkalommal való használatkor rozsdásodást, rendellenes szagot, felforrósodást, elszíneződést, deformációt vagy egyéb rendellenességet észlel.

FIGYELMEZTETÉS

Ha vezetőképes idegen anyag kerül a lítiumion akkumulátor terébe, rövidre zárhatja az akkumulátort, és tüzet okozhat. A lítiumion akkumulátor tárolásakor tartsa be az alábbi szabályokat.

- Ne tegyen vezetőképes hulladékot, szöveget és vezetékeket, pl. vas- vagy rézvezetéket a tárolódobozba.
- Az akkumulátort tegye a szerszámba, vagy tegye rá az akkumulátor tárolás esetén használt fedelét, amíg nem látja a szellőzőnyílást, így elkerülheti a rövidzárlatot.

LÍTIUM-ION AKKUMULÁTOR SZÁLLÍTÁSÁVAL KAPCSOLATOS SZEMPONTOK

Lítium-ion akkumulátor szállítása közben tartsa be a következő óvintézkedéseket.

FIGYELMEZTETÉS

- Értesítse a szállítványozó céget arról, hogy a szállítmány lítium-ion akkumulátort tartalmaz. Adja meg nekik az akkumulátor teljesítményét, illetve a szállítmány szervezése során tartsa be a szállítmányozó utasításait.
- A 100 Wh kapacitást meghaladó lítium-ion akkumulátorok fuvarozási szempontból veszélyes árunak minősülnek, és különleges alkalmazási eljárásokat igényelnek.
 - A külföldre történő szállításhoz meg kell felelnie a vonatkozó nemzetközi jogszabályoknak, illetve a célszabályainak és előírásainak.

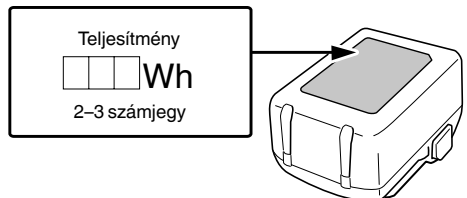





AZ EGYES RÉSZEK ELNEVEZÉSE (1. – 10. ábra)











①	Tartály	⑰	Résszívó eszköz
②	Kapocs	⑱	Otwór ssący
③	Rugalmas tömlő	⑲	Bújtató a vallszij csatlakoztatásához
④	Akumulator	⑳	Tabliczka znamionowa
⑤	Ostona akumulatora	㉑	Zatrask
⑥	Akkufedél gombja	㉒	Ellenőrző lámpa
⑦	Kapcsoló	㉓	Csillagfejű csavarok
⑧	Uchwyt do przenoszenia	㉔	Porzsák
⑨	Fúvóka	㉕	Szűrő
⑩	Przycisk oczyszczania filtra "PressClean" (PC)	㉖	Szűrőtartó
⑪	Vállpánt	㉗	Szűrőcsavar
⑫	Hosszabbító csövek	㉘	Elektrody ze stali nierdzewnej
⑬	Otwór wydmuchowy	㉙	Przełącznik sygnalizacji pozostalego poziomu naładowania akumulatora
⑭	Tartozékároló	⑳	Kontrolka pozostalego poziomu naładowania akumulatora
⑮	Pokrywa	㉑	Panel wyświetlacza
⑯	Széles fúvóka		

SZIMBÓLUMOK







FIGYELMEZTETÉS

Az alábbiakban a géphez alkalmazott jelöléseket soroltuk fel. A gép használata előtt feltétlenül ismerkedjen meg ezekkel a jelölésekkel.

	RP18DA/RP18DLA: Akkumulátoros porszívó
	A sérülések kockázatának csökkentése érdekében, a használó
	Csak EU-országok számára Az elektromos szerszámokat ne dobja a háztartási szemétkébe! Az elektromos és elektronikus berendezések hulladékairól szóló 2012/19/EU irányelv és annak a nemzeti jogba való átültetése szerint az elhasznált elektromos szerszámokat külön kell gyűjteni, és egy környezetbarát újrafeldolgozó létesítménybe kell visszavinni.
	Közvetlen áramellátás
	Névleges feszültség

	FIGYELMEZTETÉS! A porszívó veszélyes port tartalmazhat.
	L porosztály (csekély veszélyességű por). A porszívók alkalmasak az L kategóriájú por felszívására. Tartsa be a porra, valamint a munkahelyi egészségvédelemre és biztonságra vonatkozó helyi előírásokat.
	Bekapcsolás
	I. szint (Eco): Közepes szívóerő
	II. szint (Turbó): Nagy szívóerő
	Kikapcsolás
	Vegye ki az akkumulátort
	II. szint (Turbó): Nagy szívóerő
	I. szint (Eco): Közepes szívóerő
	FIGYELMEZTETÉS

Akkumulátor

	Világít; Az akkumulátor töltöttségi szintje 75%.
	Világít; Az akkumulátor töltöttségi szintje 50%–75%.
	Világít; Az akkumulátor töltöttségi szintje 25%–50%.
	Világít; Az akkumulátor töltöttségi szintje kevesebb, mint 25%
	Villog; Az akkumulátor hamarosan lemerül. A lehető leghamarabb töltsé újra az akkumulátort.
	Villog; A magas hőmérséklet miatt leállt a teljesítményleadás. Távolítsa el az akkumulátort a szerszámból, és várja meg, amíg teljesen lehűl.
	Villog; A kimenő teljesítmény hiba vagy üzemszavar miatt fel van függesztve. A probléma okozója valószínűleg az akkumulátor, ezért kérjük, vegye fel a kapcsolatot a forgalmazóval.

SZABVÁNYOS KIEGÉSZÍTŐK

Az alapkészülék (1 készülék) mellett a csomag a 216. oldalon felsorolt kiegészítőket is tartalmazza.

A szabványos kiegészítők köre figyelmeztetés nélkül módosulhat.

(2) Az akkumulátor hőmérséklete és töltési ideje. (lásd a 2. táblázatot)

2. táblázat

Modell	UC18YFSL	
Akkumulátor típusa	Li-ion	
Töltési feszültség	14,4–18 V	
Hőmérsékletek, amelyen az akkumulátor újratölthető	0°C–50°C	
Akkumulátor kapacitása szerinti töltési idő, kb. (20 °C-on)	1,5 Ah	22 perc
	2,0 Ah	30 perc
	2,5 Ah	35 perc
	3,0 Ah	45 perc
	4,0 Ah	60 perc
	5,0 Ah	75 perc
Többváltós akkumulátor kapacitás szerinti töltési ideje, kb. (20 °C-on)	1,5 Ah (× 2 egység)	45 perc
	2,5 Ah (× 2 egység)	75 perc
	4,0 Ah (× 2 egység)	120 perc
Akkumulátorcellák száma	4–10	
Súly	0,5 kg	

MEGJEGYZÉS

- A töltési idő a környezeti hőmérséklettől és az áramforrás feszültségétől függően változhat.
- Ha a töltés hosszú időt vesz igénybe
 - A töltés hosszabb ideig tart különösen alacsony környezeti hőmérséklet esetén. Az akkumulátort meleg helyen (mint például beltér) töltsé.
 - Ne takarja le a szellőzőnyílást. Különben a belseje túlmelegszik' csökkentve a töltő teljesítményét.
 - Ha a hűtőventilátor nem működik, akkor vegye fel a kapcsolatot a HiKOKI hivatalos szervizzel a javítás végett.
- 4. **Húzza ki a töltő elektromos vezetékét a csatlakozóaljzatból.**
- 5. **Tartsa szilárdan kézben az akkumulátortöltőt, és húzza ki belőle az akkumulátort.**

MEGJEGYZÉS

Ne felejtse el kivenni az akkumulátort a töltőből, és eltenni használat után.

Kisütés új akkumulátor esetén, stb.

Mivel az új és a hosszabb időn át nem használt akkumulátorokban a belső vegyi anyagok nem voltak aktíválva, az első és második használat során a rendelkezésre álló idő rövidebb lehet. Ez egy időszakos jelenség és a töltéshez szükséges normál időtartam beáll, miután az akkumulátor 2–3 alkalommal fel lett töltve.

Hogyan őrizze meg az akkumulátor élettartamát.

- (1) Töltsé fel az akkumulátort, mielőtt az teljesen lemerülne. Ha úgy érzi, hogy a szerszámgép ereje csökkenőben van, függessze fel a működtetést és töltsé fel az akkumulátort. Ha a működtetést ilyekor tovább folytatja és lemeríti az akkumulátort, károsíthatja ezzel az akkumulátort és annak élettartamát csökkentheti.
- (2) Kerülje a töltést magas környezeti hőmérsékleten. Egy újratölthető akkumulátor használat közben felmelegszik. Ha egy ilyen felmelegedett akkumulátort kívánna újratölteni közvetlenül használat után, annak belső vegyi anyaga megromolhat és ezzel rövidebbé válhat az élettartama. Hagyja lehűlni az akkumulátort és csak ezután töltsé újra.

ÖSSZESZERELÉS ÉS HASZNÁLAT

Művelet	Ábra	Oldal
Az akkumulátor kivétele és behelyezése	2	2
Töltés	3	2
Akkumulátor hátralévő töltöttségének jelzője	10	4
A tartozékok kiválasztása	–	217

AZ ÜZEMBEHELYEZÉS ELŐTTI TENNIVALÓK

FIGYELMEZTETÉS

Feltétlenül kapcsolja ki a kapcsolót, és válassza le az akkumulátort.

1 A tartozéktároló felerősítése (4. Ábra)

A tartókonzol és a két csillagfejű csavar a tartályban van. A csavarok segítségével rögzítse a keretet a porszívó házához.

2 Használjon porzsákat (5. Ábra)

- (1) Kapcsolja ki a készüléket, és nyissa ki a kapcsokat. Vegye le a készülék felső részét a tartályról.
- (2) Helyezzen be egy porzsákat a tartályba. Helyezze vissza a felső részt, és zárja be a kapcsokat. Távolítsa el a porzsákat a nedves porszívózásához.

3 Vállpánt (6. Ábra)

Szükség esetén hurkolja a vállpántot a készülék bal és jobb oldalán található bújatóba. Állítsa kívánt hosszúságúra a vállpántot.

A gép szállítása: FIGYELMEZTETÉS

A készülék kizárólag a mellékelt vállpánttal hordozható. A készülék NEM hordozható a nyaka köré helyezett vállpántal.

A KÉSZÜLÉK

1 Be-/kikapcsolása (7. Ábra)

Használja a kapcsolót a készülék be-/kikapcsolására.

II-es fokozat: nagy szívóteljesítmény

- profilozott felületekhez, például szőnyegekhez ajánlott

I-es fokozat: közepes szívóteljesítmény

- sima felületekhez ajánlott

0 fokozat: kikapcsolva

2 PressClean (8. Ábra)

A szűrő erős légárammal történő tisztítása:

Állítsa a kapcsolót II állásba, takarja le a fűvókát vagy a szívó nyílást a kezével, és nyomja meg többször a gombot (legalább háromszor).

HASZNÁLAT

1 A készülék száraz és nedves anyagok felszívására is alkalmas

A készülék a szűrő nélkül nem kapcsolható be.

Nedves szívás

- Távolítsa el a porzsákat a nedves porszívózásához.
- A készülék automatikusan kikapcsol a maximális vízszint elérésekor.

FIGYELMEZTETÉS

A készülék nem kapcsol ki, ha a tartály tele van nem vezetőképes folyadékkal (például emulziós fűrófolyadékok, olajok és zsirok).

A töltési szintet folyamatosan figyelni kell, és a tartályt azonnal ki kell üríteni.

MEGJEGYZÉS

- Ha gyorsan szívja fel a vizet, kisebb mennyiséget lehet csak felszívni, mint lassabb felszívás során.
- A szűrő víz felszívásakor nedves lesz. Győződjön meg arról, hogy elegendő idő marad a száradásra és minden szerkezeti elem jól megszárad, mielőtt a készüléket száraz porszívózásra használná.
- Amennyiben a vízlekapcsolás nem működik, és folyadékot szívna a motorba, valamint víz lépne ki a készülékből, ki kell kapcsolni a készüléket. Hagyja megfelelően megszáradni a készüléket.

Nedves porszívózás után: tisztítsa meg a szűrőt, miután teljesen megszáritotta a szűrőtisztító betéttel. Amennyiben a rozsdamentes acél elektródák elszennyeződtek, azokat egy acélkefével meg kell tisztítani. Tisztítsa meg a tartályt egy nedves törölkendővel, majd szárítsa meg.

Száraz porszívás

Kizárólag száraz szűrővel, készülékkel és tartozékokkal porszívózzon. Nedves állapotban a por rátapadhat és megkérgesedhet.

Száraz porszívózásához porzsák használata ajánlott.

Használat fűvóként

Használja a fűvónyílásba helyezett tömlővel.

2 Szállítás

A tömlőt a készülékházon tárolja.

A felső részt szorosan a tartályhoz kell rögzíteni - ellenőrizze, hogy a kapcsok zárva vannak-e.

Állítsa a kapcsolót "0" állásba. (7. Ábra)

3 A tartozékok használata

A széles fűvókák és/vagy csövek használata esetén javasoljuk, hogy a fűvókát a rugalmas tömlő és a széles fűvókák/hosszabbító csövek közé szerelje fel.

TISZTÍTÁS

1 Általános tisztítási tudnivalók

FIGYELMEZTETÉS

Kapcsolja ki a készüléket és vegye ki az akkuegységet.

Tisztítsa meg a tartályt és a tartozékokat vízzel. Törölje le a felső részt egy nedves kendővel.

FIGYELEM

A készülék egészségkárosító port tartalmaz. A kiürítést és a karbantartást, a porgyűjtő tartály eltávolítását is beleértve, csak megfelelő védőfelszerelést viselő szakemberek végezhetik el.

A tartály kiürítése

FIGYELMEZTETÉS

Az L porosztály esetén csak > 1mg/m³ munkahelyi határértékkel rendelkező porok esetében megengedett.

- (1) Állítsa a kapcsolót "0" állásba.
- (2) Vegye ki az akkumulátort.
- (3) Nyissa ki a kapcsokat. Vegye le a készülék felső részét a tartályról.
- (4) Billentse ki a tartályt.

A porzsák ártalmatlanítása

- (1) Állítsa a kapcsolót "0" állásba.
- (2) Vegye ki az akkumulátort.
- (3) Nyissa ki a kapcsokat. Vegye le a készülék felső részét a tartályról.
- (4) Óvatosan távolítsa el a porzsákat.
- (5) A por kezelésekor és eltávolításakor óvatosan kell eljárni!
- (6) Távolítsa el a szivott anyagot a törvényes előírásoknak megfelelően.

Szűrő tisztítása a PressClean funkcióval (8. Ábra)

- Tisztítsa meg a szűrőt a "A KÉSZÜLÉK" fejezet "2 PressClean" című részének megfelelően

Szűrő kézi tisztítása (9. Ábra)

- Vegye ki a szűrőt a "KARBANTARTÁS ÉS ELLENŐRZÉS" fejezet "2. A szűrő cseréje" című részének megfelelően.
- Időnként ütögesse meg a szűrőt, a rárakódott por eltávolítása érdekében. Erős szennyeződés esetén a szűrőt vízzel és egy puha kefével tisztítsa meg. Ezután hagyja teljesen megszáradni.

KARBANTARTÁS ÉS ELLENŐRZÉS

FIGYELMEZTETÉS

- Az ellenőrzéshez és karbantartáshoz feltétlenül kapcsolja ki a kapcsolót, és vegye ki az akkumulátort.
- Ne érjen nedves kézzel a készülékhez. Ez áramütést és sérülést okozhat.

1. Általános útmutató

Tisztítsa meg a készüléket (lásd a "TISZTÍTÁS" fejezetet).

FIGYELMEZTETÉS

A felhasználó általi karbantartáskor a porszívót szét kell szerelni, meg kell tisztítani és karban kell tartani a lehetséges mértékben, a karbantartó személyzet és más emberek veszélyeztetése nélkül.

Megelőző intézkedések

A megelőző óvintézkedések az alábbiak: a készülék tisztítása szétszerelés előtt; helyi szűrő kényszerventiláció és a porszívó szétszerelési helyén; a karbantartási terület megtisztítása és megfelelő személyi védőruházat és -felszerelés biztosítása.

A karbantartási vagy javítási munkáknál az összes olyan szennyezett tárgyat, amelyet nem lehetett kielégítően megtisztítani, el kell távolítani. Ilyen tárgyakat nem átesztő zacskóban kell eltávolítani a személtávolításra vonatkozó érvényes előírásoknak megfelelően.

2. A szűrő cseréje

- (1) Tisztítsa meg a szűrőt ismét a csere előtt ("A KÉSZÜLÉK" "2 PressClean" funkciója)
- (2) Állítsa a kapcsolót "0" állásba. Vegye ki az akkumulátort.
- (3) Nyissa ki a kapcsokat. Vegye le a készülék felső részét a tartályról.
- (4) Csavarja ki a felső rész alján található csavarokat (lásd **9. Ábra**), hogy a szűrő és a szűrőtartó konzol eltávolítható legyen.
- (5) Az eltávolított szűrőt zárja azonnal egy porálló műanyag tasakba, és az előírásoknak megfelelően ártalmatlanítsa.
- (6) Helyezzen be egy új szűrőt a szűrőtartóba, és rögzítse azt ismét a csavarral a porszívóba.

3. A rögzítőcsavarok ellenőrzése

Rendszeresen ellenőrizze a rögzítőcsavarokat, és győződjön meg róla, hogy megfelelően feszesek-e. Ha bármelyik csavar laza, azonnal húzza meg. Ennek elmulasztása komoly veszélyt jelenthet.

4. A motor karbantartása

A motor tekerce az egész szerszámgép "szíve".

Legyen óvatos, hogy a tekercs ne sérüljön meg és/vagy ne kerüljön rá víz vagy olaj.

5. A terminálok (szerszám és akkumulátor) ellenőrzése

Győződjön meg arról, hogy nincs felhalmozódva fémforgács és por az érintkezőkön.

Alkalmanként ellenőrizze a működést megelőzően, közben és után.

FIGYELEM

Távolítson el minden fémforgács darabot vagy port, amely a csatlakozókon felgyülemlt.

Ellenkező esetben a készülék meghibásodhat.

6. A por ellenőrzése

A port puha törülköendővel vagy szappanos vízzel megnedvesített törülköendővel távolítsa el. Ne használjon fehérítőt, klórt, benzint vagy festékhígítót, mert ezek megromlasztják a műanyagokat.

7. Tárolás

A szerszámgépet és az akkumulátort olyan helyen tárolja, ahol a hőmérséklet alacsonyabb 40°C-nál, valamint tartsa távol gyermekektől.

MEGJEGYZÉS

Lítiumion akkumulátorok tárolása.

Tárolás előtt győződjön meg róla, hogy a lítiumion akkumulátor teljesen fel van töltve.

Ha hosszú időn át, (három, vagy több hónap) alacsony töltéssel tárolja az akkumulátorokat, akkor csökkenhet a teljesítményük, ezáltal jelentősen csökken a használati idejük, és alkalmatlanná válhatnak a töltés megtartására. Az akkumulátor jelentősen lecsökkent használati ideje azonban visszaállítható, ha kettő-öt alkalommal feltölti, majd lemeríti az akkumulátort.

Ha az akkumulátor rendkívül hamar lemerül a folyamatos töltés és használat ellenére, akkor tekintse használhatatlannak, és vegyen újat.

FIGYELEM

A kéziszerszámok üzemeltetése és karbantartása során be kell tartani az adott országban érvényes biztonsági előírásokat és szabványokat.

Fontos megjegyzés a HiKOKI vezeték nélküli elektromos szerszámok akkumulátoraihoz

Minden esetben eredeti akkumulátort használjon. Ha nem általunk gyártott akkumulátort használ, vagy ha szétszerelés és átalakítja az akkumulátort (mint pl. szétszerelés és cellák vagy más belső alkatrészek cseréje), nem garantálható a vezeték nélküli elektromos szerszámaink biztonsága és teljesítménye.

GARANCIA

A HiKOKI Power Tools szerszámokra a törvény által előírt országos előírásoknak megfelelő garanciát vállalunk. A garancia nem vonatkozik a helytelen vagy nem rendeltetésszerű használatból, továbbá a normál mértékűnek számító elhasználódásból, kopásból származó meghibásodásokra, károokra. Reklamáció esetén kérjük, küldje el a – nem szétszerelt – szerszámot a kezelési útmutató végén található GARANCIA BIZONYLATTAL együtt a hivatalos HiKOKI szervizközpontba.

A környezeti zajra és vibrációra vonatkozó információk

A mért értékek az EN60335-2-69 szabványnak megfelelően kerültek meghatározásra és az ISO 4871 alapján kerülnek közzétételre.

Mért A-hangteljesítményszint: 84 dB (A)

Mért A-hangnyomásszint: 73 dB (A)

Bizonytalanság K: 2 dB (A).

Viseljen hallásvédő eszközt.

MEGJEGYZÉS

A HiKOKI folyamatos kutatási és fejlesztési programja következtében az itt szereplő műszaki adatok előzetes bejelentés nélkül változhatnak.

HIBAELHÁRÍTÁS

A szívóteljesítmény csökkenése:

Vegye figyelembe a Tisztítás c. fejezetben felsorolt utasításokat.

- Piszkos a szűrő? - tisztítsa meg.
- Megtelt a porzsák? - cserélje ki.
- Megtelt a tartály? - ürítse ki.
- Eldugult a fúvóka, a csövek vagy a tömlő? - tisztítsa meg.
- Az akkumulátor töltöttsége alacsony? - Töltse fel/ cserélje ki az akkumulátort.

A készülék nem indul:

- Lemerült az akkumulátor? - Töltse fel/cserélje ki az akkumulátort.
- A vízszintfelismerés aktív - ürítse ki a tartályt, állítsa a kapcsolót "0" állásba, és indítsa el újra a porszívót "I" vagy "II" fokozaton.

A kifújó nyíláson részecskék lépnek ki:

- Hibás a szűrő? - Ellenőrizze a szűrőt és szükség esetén cserélje ki ("KARBANTARTÁS ÉS ELLENŐRZÉS" fejezet "2. A szűrő cseréje").

A készülék magától kikapcsolt:

Okok és megoldás:

- Az akkumulátor majdnem lemerült: (az elektronika védi az akkumulátort a teljes lemerüléstől a károsodás elkerülése érdekében). Amennyiben a kapacitásjelző villog az akkumulátor gomb megnyomása után az akkumulátor töltöttségi szintjének kijelzéséhez, akkor az akkumulátor majdnem lemerült, és tölteni kell.
- Az akkumulátor behelyezése nem megfelelő: Ellenőrizze és igazítsa meg.
- A készülék hosszú időn át történő túlterhelése aktiválja a hőmérséklet-kioldót. Hagyja lehűlni a készüléket vagy az akkumulátort.
- A vízszintfelismerés aktív - ürítse ki a tartályt, állítsa a kapcsolót "0" állásba, és indítsa el újra a porszívót "I" vagy "II" fokozaton.

STANOVENÉ PODMÍNKY POUŽITÍ

Vysavač je vhodný k vysávání prachu a pevných materiálů, s výjimkou materiálů o teplotě vyšší než 60 °C.

Vysavač je vhodný pro vysávání kapalin.

Tento stroj není určen pro osoby (včetně dětí) se sníženými tělesnými, smyslovými nebo duševními schopnostmi nebo s nedostatkem zkušeností a znalostí.

Věnujte pozornost předpisům platným pro danou zemi a rovněž technickým parametrům uvedeným výrobcem materiálu.

Tento výrobek je určen pro komerční využití, například v hotelech, školách, nemocnicích, továrnách, obchodech, kancelářích a půjčovnách.

Prach s obsahem azbestu se nesmí vysávat.

Hořlavý prach se nesmí vysávat.

Nesmí se vysávat hořlavá nebo výbušná rozpouštědla, materiál nasycený rozpouštědlem, prach, který představuje nebezpečí výbuchu, a kapaliny jakéhokoli druhu, ředidla či materiál o teplotě vyšší než 60 °C.

Hrozilo by totiž nebezpečí výbuchu a požáru! Přístroj nesmíte používat v blízkosti hořlavých plynů nebo látek.

Uživatel nese výhradní odpovědnost za jakékoli škody způsobené jeho nesprávným použitím.



Je nezbytné dodržovat všeobecně přijímané předpisy pro zabránění nehodám a přiložené bezpečnostní pokyny.





Vysavač je vhodný k separaci suchého nehořlavého prachu, dřevěného prachu a mírně nebezpečného prachu s mezními hodnotami na pracovišti >1 mg/m³.

HEPA FILTER Vysavač je vhodný k separaci suchého, nehořlavého prachu a dřevěného prachu. Celková účinnost HEPA filtru je 99,95 %.

OBEČNÉ BEZPEČNOSTNÍ POKYNY

1.  Před použitím přístroje si pozorně pročtete veškeré přiložené bezpečnostní informace a pokyny k obsluze a důkladně se s nimi obeznamte. Veškerou přiloženou dokumentaci si uschovejte pro budoucí použití a zajistěte, aby byl přístroj případně novému majiteli předán pouze spolu s touto dokumentací.
2.  Před použitím přístroje musí uživatel obdržet informace, pokyny a školicí dokumenty k jeho používání a k vysávaným materiálům (včetně podrobností o bezpečné likvidaci vysátého materiálu).
3. **UPOZORNĚNÍ!** Používejte pouze příslušenství dodávané s přístrojem nebo předepsané v návodu k obsluze. Použitím jiného příslušenství byste mohli ohrozit bezpečnost.
4. Se spotřebičem nesmíte provádět žádné jiné práce, než zde popsané.
5. V případě nepředepsaného používání, nesprávného provozu nebo neodborných oprav nepřebíráme žádnou odpovědnost za jakékoli vzniklé škody.
6. Přístroje ani příslušenství nepoužívejte za následujících podmínek:
 - Pokud je přístroj viditelně poškozen (praskliny/ odlomené části),
 - Baterie je vadná,
 - Pokud existuje podezření na zrakem nerozpoznatelnou vadu (po pádu).

Čeština

7. Přístroj používejte pouze se zavřeným krytem baterie. Kryt baterie nechávejte vždy zavřený, a to i když není vložena baterie. Po zavření krytu baterie zkontrolujte, zda blokovací mechanismus na krytu zapadl na své místo.
8. Nemiřte hubicí, hadicí ani trubicou na osoby nebo zvířata.
9. Nikdy na přístroji nesaďte ani nestůjte.
10. Hadicí vždy nastavte tak, aby nehrozilo nebezpečí zakopnutí.
11. Nenechávejte přístroj bez dozoru.
12. Vysavač se nemá používat či skladovat venku.
13. **DŮLEŽITÉ** - Tento přístroj se smí používat či skladovat pouze ve vnitřních prostorách.
14. Kyseliny, aceton a rozpouštědla mohou naleptat součásti přístroje.
15.  Před jakýmkoli servisními pracemi, čištěním a po každém použití přístroj vypněte a vyjměte baterii.
16. K čištění vysavače se nesmí používat parní a vysokotlaké čističe.
17. Pokud se přístroj delší dobu nečistí, může dojít ke kontaminaci plísněmi, zejména pokud se používá v prostorách, kde se zpracovávají potraviny. Vysavač proto vždy ihned po použití vyčistěte a vydezinfikujte.
18. Přístroj nikdy neotvírejte venku během deště nebo za bouřky.
19. Nepoužívejte přístroj při nízkých (<math>< -5^{\circ}\text{C}</math>) nebo velmi vysokých (>math>> 40^{\circ}\text{C}</math>) teplotách.
20. Přístroj se nesmí provozovat v prostředí s nebezpečím výbuchu.
21. Ujistěte se, že je vysavač stabilní.
22. Pokud je odsávaný vzduch vypouštěn domácnosti, zajistěte, aby v ní byla dostatečná rychlost výměny vzduchu (L). Dodržujte předpisy platné pro vaši zemi.
23. **UPOZORNĚNÍ**
Tento přístroj obsahuje prach, který škodí zdraví. Úkony vyspávání a údržby (včetně likvidace sběrných nádob na prach) smí provádět pouze způsobilí odborníci, kteří na sobě mají vhodný ochranný oděv a vybavení.
24.  **VAROVÁNÍ**
všeobecné nebezpečí!
25. **UPOZORNĚNÍ**
Přístroj nepoužívejte, dokud si nepřečtete návod k obsluze.
26. **VAROVÁNÍ**
Obsluha musí být řádně poučena o tom, jak tento vysavač používat.
27. **VAROVÁNÍ**
Pokud z přístroje uniká pěna nebo kapalina, okamžitě jej vypněte.
28. **UPOZORNĚNÍ**
Pravidelně čistěte zařízení pro omezení hladiny vody/elektrody a kontrolujte, zda nevykazují známky poškození.
29. Přestože je přístroj vhodný k vysávání látek, které představují mírné ohrožení zdraví, nehodí se ke snižování množství dřevěného prachu ve vdechovaném vzduchu.

30. Prach z materiálů, jako jsou nátěry obsahující olovo, některé druhy dřeva, minerály a kovy, může být škodlivý. Styk s prachem nebo jeho vdechování může u pracovníků obsluhy nebo u osob nacházejících se v blízkosti způsobit alergické reakce a/nebo onemocnění dýchací soustavy.

Některé druhy prachu, například dubový a bukový prach, jsou klasifikovány jako karcinogenní, a to zejména ve spojení s přísadami pro úpravu dřeva (chroman, konzervační prostředky na dřevo).

Výstražný štítek u přístrojů s třídou prašnosti L:



Upozornění pro přístroj s nainstalovaným HEPA filtrem:

HEPA FILTER

OPATŘENÍ PRO POUŽITÍ AKUMULÁTOROVÉHO VYSAVAČE

Jsou popsána obecná bezpečnostní opatření pro vysavač. U vysavače dodržujte následující bezpečnostní opatření:

VAROVÁNÍ

- Zamezte tomu, aby přístroj nasál následující látky a materiály:
 - Jiskru vyvinutou během broušení nebo řezání kovů.
 - Předměty s vysokou teplotou, jako je zapálená cigareta.
 - Hořlavé látky (benzín, ředidlo, technický benzín, petrolej, nátěrová barva atd.), výbušné látky (nitroglycerin atd.), zápalné látky (hliník, zinek, hořčík, titan, červený fosfor, bílý fosfor, celuloid atd.)
 - Ostré předměty jako jsou hřebík a břitva.
 - Dřevěné třísky, kov, kamen, pružinu atd.
 - Zpevňovací materiály jako je cementový prášek, práškové barvivo a vodivý jemný prach jako jsou kovový prášek a uhlíková zrnka.
 - Pěnicí kapaliny jako je olej, vařící voda, chemická kapalina a čisticí prostředek. Kapaliny jako je voda a olej. Mohou způsobit požár nebo úraz.
- Nepoužívejte přístroj s ucpaným sacím otvorem nebo výdechem. Teplota motoru může abnormálně vzrůst, což způsobí problémy jako je deformace součástí nebo spálení motoru.
- Nenaklánejte přístroj ani jej nepoužívejte, když je převrácen na bok. To může způsobit úraz elektrickým proudem nebo poruchu.

- Akumulátor vždy nabíjejte v rozmezí teplot 0°C–40°C. Za teplot nižší než 0°C dojde k přebíhnutí akumulátoru, což je nebezpečný stav. Za teplot překračujících 40°C akumulátor nelze nabíjet. Nejvhodnějšími teplotami k nabíjení je rozmezí 20°C–25°C.
- Nabíječku nepoužívejte nepřetržitě. Jakmile dokončíte nabíjení, nabíječku nechte před dalším nabíjením odpočinout po dobu 15 minut.
- Nedovoďte, aby se do otvoru pro připojení akumulátoru dostaly cizí předměty nebo materiál.
- Nikdy nerozebírejte dobíjecí akumulátor a nabíječku.
- Nikdy nezkratujte dobíjecí akumulátor. Zkrat akumulátoru způsobí prudký nárůst elektrického proudu a přehřátí. To vede ke spálení nebo poškození akumulátoru.
- Nevhazujte akumulátor do ohně. Akumulátor může v takovém případě explodovat.
- Jakmile akumulátor dosáhne konce životnosti a není možné jej již více používat, odevzdejte jej do prodejny, ve které jste jej zakoupili. Nevyhazujte vybité akumulátory.
- Do větracích otvorů v nabíječce nevklaďte žádné předměty. Pokud do větracích otvorů nabíječky vložíte kovové nebo hořlavé předměty, může dojít k úrazu elektrickým proudem nebo poškození nabíječky.
- Při nepřetržitém používání této jednotky se může jednotka přehřát, což může vést k poškození v motoru a spínači. Proto vždy, když se zvýší teplota krytu, na chvíli přerušete práci s nářadím.
- Ujistěte se, že akumulátor je pevně nainstalován. Pokud je povolen, mohl by vypadnout a způsobit nehodu.
- Výrobek nepoužívejte, pokud jsou svorky nářadí nebo akumulátoru (upevnění akumulátoru) jakkoli zkřiveny. Osazením akumulátoru by mohlo dojít ke zkratu a v jeho důsledku ke vznícení nebo k tvorbě kouře.
- Dbejte na to, aby se na svorkách nářadí (upevnění akumulátoru) nevytvářely kovové částičky a prach.
 - Před použitím si ověřte, že se v prostoru svorek nenahromadily kovové částičky a prach.
 - Při používání se snažte zabránit tomu, aby kovové částičky nebo prach z nářadí pronikly na akumulátor.
 - Při pozastavení provozu nebo po použití nenechávejte nářadí v místech, kde by mohlo být vystaveno ze vzduchu se snažejícím kovovým částicám nebo prachu.
 - V opačném případě by mohlo dojít ke zkratu a v jeho důsledku ke vznícení nebo k tvorbě kouře.
- Nástroj a akumulátor vždy používejte při teplotách mezi -5°C a 40°C.

UPOZORNĚNÍ K PRO LITHIUM-IONTOVÉ AKUMULÁTORY

Z důvodu prodloužení životnosti je lithium-iontový akumulátor vybaven ochrannou funkcí zastavení výkonu. V případech 1 až 3 popsaných níže se může motor během používání tohoto výrobku zastavit, přestože držíte spínač. Nejedná se o závadu, ale o výsledek ochranné funkce.

- Jakmile dojde k vybití zbývající kapacity akumulátoru, motor se zastaví. V takovém případě akumulátor okamžitě dobijte.
- Pokud je nářadí přetíženo, motor se může zastavit. V takovém případě uvolněte spínač nářadí a odstraňte příčinu přetížení. Potom můžete nářadí znovu používat.
- Je-li akumulátor přehřátý a přetížený, může se pohon akumulátoru zastavit. V takovém případě přestaňte akumulátor používat a nechte jej vychladnout. Potom můžete nářadí znovu používat.

Dále prosím dbejte následujících varování a upozornění. **VAROVÁNÍ**

Abyste předešli případnému úniku kapaliny z akumulátoru, vzniku tepla, emisím kouře, výbuchu a vznícení, dbejte následujících pokynů.

Čeština

1. Ujistěte se, že se na akumulátoru neusazují piliny a prach.
 - Během práce kontrolujte, že na akumulátor nepadají piliny a prach.
 - Ujistěte se, že se piliny a prach padající během práce na elektrické nářadí neusazují na akumulátoru.
 - Akumulátor, který nepoužíváte, neskladujte na místě vystaveném pilinám a prachu.
 - Před uskladněním akumulátoru odstraňte veškeré piliny a prach, který na něm může být usazený, a neskladujte ho společně s kovovými předměty (šroubky, hřebíky atd.).
2. Nepropichujte akumulátor ostrým předmětem, například hřebíkem, nebouchejte do něj kladivem, nestoupejte na něj, neházejte jím ani jej nevystavujte silným otřesům.
3. Nepoužívejte viditelně poškozený či deformovaný akumulátor.
4. Nepoužívejte akumulátor k jinému než určenému účelu.
5. Pokud se nabíjení akumulátoru nedokončí, i když uvedená doba nabíjení uplynula, ihned zastavte další nabíjení.
6. Nevystavujte akumulátor působení vysokých teplot nebo vysokého tlaku, neumísťte jej např. do mikrovlnné trouby, sušičky nebo vysokotlakého zásobníku.
7. V případě zjištění úniku nebo zápachu okamžitě zajistěte bezpečnou vzdálenost od ohně.
8. Nepoužívejte na místech se silnou statickou elektřinou.
9. V případě úniku kapaliny, zápachu, vzníkajícího tepla, ztráty barvy, deformace nebo v případě jakékoli abnormality během používání, nabíjení nebo skladování okamžitě vyjměte akumulátor z přístroje či nabíječky a přestaňte jej používat.
10. Akumulátor nepotápějte ani nenechte vniknout dovnitř žádné tekutiny. Vniknutí vodivých kapalin, jako je voda, může způsobit poškození s následkem požáru nebo výbuchu. Akumulátor skladujte na chladném, suchém místě, stranou od vznětlivých a hořlavých předmětů. Je nutné se vyvarovat prostředí s žíravým plynem.
11. Chraňte panel vypínače před silnými údery. Mohlo by dojít k poruše.

UPOZORNĚNÍ

1. Pokud se kapalina unikající z akumulátoru dostane do očí, netřete si je, dobře je vymyjte čistou vodou, například vodou z vodovodu, a ihned vyhledejte lékaře. Bez lékařského ošetření může kapalina způsobit problémy se zrakem.
2. Pokud se kapalina dostane do kontaktu s pokožkou či oděvem, ihned zasažená místa omyjte čistou vodou, například vodou z vodovodu. Kapalina může způsobit podráždění kůže.
3. Zjistíte-li při prvním použití, že na akumulátoru je rez, vzniká zápach, přehřátí, ztráta barvy, vidíte deformaci anebo jinou abnormalitu, nepoužívejte jej a vraťte jej dodavateli či prodejci.

VAROVÁNÍ

- Pokud se vodivé cizí těleso dostane do svorky lithium-iontového akumulátoru, akumulátor se může zkratovat a způsobit požár. Při skladování lithium-iontových akumulátorů se řiďte následujícími předpisy a řádně je dodržujte.
- Neumísťujte vodivé úlomky, hřebíky a vodiče, například železné a měděné dráty do krabice určené pro skladování.
 - Za účelem zabránění zkratu vložte akumulátor do nářadí nebo jej bezpečně uložte do krytu pro akumulátor tak, aby byly skryty ventilační otvory.

TÝKAJÍCÍ SE PŘEPRAVY LITHIUMIONTOVÝCH BATERIÍ

Při přepravě lithium-iontové baterie se řiďte následujícími opatřeními.

VAROVÁNÍ

Uvědomte přepravní společnost, že balení obsahuje lithium-iontovou baterii, informujte společnost o jejím výkonu a postupujte podle instrukcí přepravní společnosti při domlouvání přepravy.

- Lithium-iontové baterie, jejichž výkon přesahuje 100 Wh, jsou považovány z hlediska přepravní klasifikace za nebezpečné zboží a budou vyžadovat zvláštní aplikační postupy.
- Pro přepravu do zahraničí musíte postupovat v souladu s mezinárodním právem, předpisy a nařízeními cílové země.

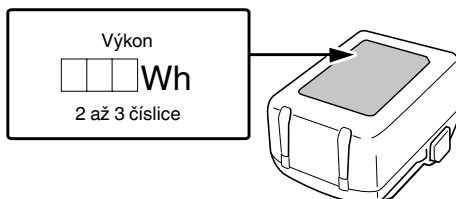

NÁZVY SOUČÁSTÍ (Obr. 1 – Obr. 10)

①	Nádrž	⑰	Štěrbinový nástroj
②	Svorka	⑱	Sací otvor
③	Ohebná hadice	⑲	Očko pro připevnění ramenního popruhu
④	Baterie	⑳	Identifikační štítek
⑤	Kryt baterie	㉑	Aretace
⑥	Knoflík na kryt baterie	㉒	Kontrolka
⑦	Spínač	㉓	Šrouby s křížovou hlavou
⑧	Rukojeť	㉔	Sáček na prach
⑨	Hubice	㉕	Filter
⑩	Tlačítko pro čištění filtru "PressClean" (PC)	㉖	Držák na filtr
⑪	Ramenní popruh	㉗	Šroub filtru
⑫	Prodlužovací trubice	㉘	Elektrody z nerezové oceli
⑬	Foukací otvor	㉙	Spínač ukazatele zbývajících kapacity akumulátoru
⑭	Úložiště příslušenství	⑳	Kontrolka ukazatele zbývajících kapacity akumulátoru
⑮	Horní část	㉑	Panel zobrazení
⑯	Široká tryska		

SYMBOLY

VAROVÁNÍ

Následující text obsahuje symboly, které jsou použity na zařízení. Než začnete nářadí používat, ujistěte se, že rozumíte jejich významu.

	RP18DA/RP18DLA: Akumulátorové vysavače
 	Aby se snížilo riziko zranění, uživatel si musí přečíst návod k obsluze.
	Jen pro státy EU Elektrické nářadí nevyhazujte do komunálního odpadu! Podle evropské směrnice 2012/19/EU o nakládání s použitými elektrickými a elektronickými zařízeními a odpovídajících ustanovení právních předpisů jednotlivých zemí se použitá elektrická nářadí musí sbírat odděleně od ostatního odpadu a podrobit ekologicky šetrnému recyklování.
	Stejnoseměrný proud
	Jmenovité napětí
	VAROVÁNÍ! Vysavač může obsahovat nebezpečný prach.
	Třída prachu L (lehký). Vysavače jsou schopny zachycovat prach třídy L. Dodržujte předpisy své země týkající se různých typů prachu a bezpečnosti a ochrany zdraví při práci.
	ZAPNUTÍ
	Stupeň I (ekologický režim): střední sací výkon
	Stupeň II (zesílení): vysoký sací výkon
	VYPNUTÍ
	Odpojte baterii
	Stupeň II (zesílení): vysoký sací výkon
	Stupeň I (ekologický režim): střední sací výkon
	VAROVÁNÍ

Akumulátor

	Svítlí; Zbývá více než 75% kapacity akumulátoru.
	Svítlí; Zbývá 50%–75% kapacity akumulátoru.
	Svítlí; Zbývá 25%–50% kapacity akumulátoru.
	Svítlí; Zbývá méně než 25% kapacity akumulátoru.
	Bliká; Akumulátor je téměř vybitý. Dobijte akumulátor co nejdříve.
	Bliká; Příkon se přerušil z důvodu vysoké teploty. Vyměňte akumulátor z nářadí a nechte jej plně vychladnout.
	Bliká; Příkon se přerušil kvůli poruše nebo závadě. Potíž může tkvět v akumulátoru, proto se prosím obraťte na svého prodejce.

STANDARDNÍ PŘÍSLUŠENSTVÍ

Obsah balení přístroje (1 přístroj) navíc obsahuje příslušenství uvedené na straně 216.

Standardní příslušenství podléhají změnám bez předchozího upozornění.

POUŽITÍ

- Vysávání prachu, pevných materiálů s výjimkou materiálu s teplotou vyšší než 60 °C.
- Vysávání kapalin

SPECIFIKACE

1. Elektrické nářadí

Model		RP18DA	RP18DLA
Jmenovité napětí		18 V	
Motor		Stejnoseměrný motor	
Třída prachu		–	Třída L
Typ filtru		HEPA	EPA
Applikace		Mokrý a suchý typ	
Pracovní výkon sání	Zesílení (II)	80 W	90 W
	Ekologický režim (I)	35 W	40 W
Provozní doba	Zesílení (II)	26 min (BSL36B18)	
	Ekologický režim (I)	44,5 min (BSL36B18)	
Maximální podtlak*1		11 kPa	
Maximální podtlak*2		12 kPa	
Maximální proud vzduchu*1		1,8 m ³ /min	1,9 m ³ /min
Maximální proud vzduchu*2		2,1 m ³ /min	
Ohebná hadice	průměr	30 mm	
	délka	0,5–2,5 m	
Třída ochrany		IPX4	
Detaily-Nádrž		6 L	
Detaily-Suchý typ		5,1 L	
Detaily-Mokrý typ		3,5 L	
Akumulátor dostupný pro toto nářadí		Vícevoltová baterie, série BSL18	
Rozměry (šířka × tloušťka × výška)		210 mm × 330 mm × 393 mm	
Hmotnost*3		5,1 kg (BSL36B18)	

*1 u hadice

*2 u motoru

*3 Podle metody EPTA 01/2014

2. Akumulátor (prodává se samostatně)

Model	Napětí	Kapacita akumulátoru
BSL36B18	36 V / 18 V*	4,0 / 8,0 Ah*

* Nářadí samotné se automaticky přepne.

VBALENÍ

- Opatrně vybalte elektrické nářadí.
- Před zahájením práce vyjměte příslušenství z nádrže.

NABÍJENÍ

Před použitím elektrického nářadí nabijte akumulátor dle níže uvedených pokynů.

<UC18YFSL (prodává se samostatně)>

1. Zapojte síťový kabel nabíječky do elektrické zásuvky.

Po připojení zástrčky nabíječky do elektrické zásuvky se červeně rozblíká kontrolka. (viz **Tabulka 1**)

2. Vložte akumulátor do nabíječky.

Akumulátor vložte pevně do nabíječky tak, jak je ukázáno na **Obr. 3** (na straně 2).

3. Nabíjení



Po vložení baterie do nabíječky se zahájí nabíjení a kontrolka začne svítit nepřetržitě červeně.

Po úplném nabití baterie začne kontrolka červeně blikat. (viz **Tabulka 1**)

(1) Indikace kontrolky

V závislosti na stavu nabíječky nebo dobíjecí baterie budou indikace kontrolky signalizovat konkrétní stav podle údajů popsanych v **Tabulce 1**.

Tabulka 1: Indikace kontrolky

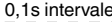
ZAPNUTÍ/VYPNUTÍ (ON/OFF) v 0,5s intervalech 	Před nabíjením *1 nebo Nabíjení dokončeno
Svítil nepřerušovaně 	Během nabíjení
Svítil po dobu 1 s v intervalech po 0,5 s. 	Přehřátí, pohotovostní režim *2
ZAPNUTÍ/VYPNUTÍ (ON/OFF) v 0,1s intervalech 	Nelze provádět nabíjení *3

POZNÁMKA

*1 Pokud červená kontrolka stále bliká i po připojení nabíječky, zkontrolujte, zda byla baterie správně vložena a zcela zasunuta.

*2 Akumulátor je přehřátý. Nelze nabíjet. Přestože se nabíjení zahájí ihned po vychladnutí akumulátoru i v případě, že necháte akumulátor uvnitř, nejlepší postup je akumulátor před nabíjením vyjmout a nechat ho vychladnout na stinném, dobře větraném místě.

*3 Žádava na akumulátoru nebo nabíječe

– Zcela zasuňte akumulátor.

– Zkontrolujte, zda na upevnění nebo na svorkách akumulátoru neulpěly cizí předměty. Pokud důvodem nejsou žádné cizí předměty, pravděpodobně se jedná o poruchu akumulátoru nebo nabíječky. Obráťte se na autorizované servisní středisko.

Pokud kontrolka neblíká červeně, přestože je kabel nabíječky připojen k síti, znamená to, že mohlo dojít k aktivaci ochranného obvodu nabíječky.

Odpojte kabel nebo zástrčku od elektrické sítě a přibližně po 5 minutách ji znovu připojte. Pokud ani poté nezačne kontrolka blikat červeně, odnesete nabíječku do autorizovaného servisního střediska HiKOKI.

Pokud budete bez přestávky používat nabíječku akumulátoru, nabíječka se zahřeje, čímž může dojít k poruše. Po dokončení nabíjení vyčkejte 5 minut, než budete opět nabíjet.

(2) Informace o teplotách a době nabíjení akumulátoru. (viz **Tabulka 2**)

Tabulka 2

Model	UC18YFSL	
Typ baterie	Lithium-iontová	
Nabíjecí napětí	14,4–18 V	
Teploty, při kterých lze baterii dobíjet	0°C–50°C	
Přibližná doba nabíjení baterie do plné kapacity (při 20 °C)	1,5 Ah	22 min
	2,0 Ah	30 min
	2,5 Ah	35 min
	3,0 Ah	45 min
	4,0 Ah	60 min
	5,0 Ah	75 min
Přibližná doba nabíjení multivoltové baterie do plné kapacity (při 20 °C)	1,5 Ah (x 2 jednotka)	45 min
	2,5 Ah (x 2 jednotka)	75 min
	4,0 Ah (x 2 jednotka)	120 min
Počet článků baterie	4–10	
Hmotnost	0,5 kg	

POZNÁMKA

- Doba nabíjení se může měnit podle okolní teploty a napájecího napětí.
- Pokud nabíjení trvá dlouho
 - Nabíjení bude trvat déle při velmi nízkých okolních teplotách. Akumulátor dobíjejte na místě, kde je teplo (například v interiéru).
 - Nezakrývejte větrací otvory. V opačném případě dojde k přehřátí vnitřního prostoru nabíječky' čímž dojde ke snížení jejího výkonu.
 - Pokud chladicí ventilátor nefunguje, obraťte se na servisní středisko autorizované společností HiKOKI s žádostí o opravu.

4. Odpojte síťový kabel nabíječky ze zásuvky.

5. Pevně držte nabíječku a vytáhněte akumulátor.

POZNÁMKA

Ujistěte se, že jste po nabití vyjmuli akumulátor z nabíječky a poté jej uložte.

Ohledně vybití v případě nových akumulátorů, apod.

Při prvním a druhém použití může být elektrický výboj nízký, protože nejsou aktivovány vnitřní chemické látky nových akumulátorů a akumulátorů, které nebyly po delší dobu používány. Toto je dočasný stav a normální čas vyžadovaný k nabíjení se obnoví poté, co se akumulátor 2–3 krát dobije.

Jak zařídit delší výkon akumulátorů.

(1) Nabíjete akumulátory předtím, než se úplně vybijí. Pokud máte pocit, že se výkon nástroje snižuje, zastavte práci s nástrojem a dobíjete akumulátor. Pokud budete pokračovat v používání nástroje a dojde k vybití elektrické energie, může dojít k poškození akumulátoru a zkrátí se jeho životnost.

(2) Vyvarujte se nabíjení při vysokých teplotách. Dobíjecí akumulátor bude po skončení provozu horký. Pokud je akumulátor dobít ihned po použití, zhorší se stav jeho vnitřních chemických látek a zkrátí se jeho životnost. Nechte akumulátor chvíli vychladnout a pak ho dobíjete.

MONTÁŽ A PROVOZ

Činnost	Obrázek	Strana
Vyjmutí a vložení akumulátoru	2	2
Nabíjení	3	2
Ukazatel zbývající kapacity akumulátoru	10	4
Výběr příslušenství	—	217

PŘED POUŽITÍM

VAROVÁNÍ

- Nezapomeňte vypnout spínač a odpojit baterii.
- 1 Přípevnění úložíště příslušenství (Obr. 4)**
Držák s dva šrouby s křížovou hlavou jsou v nádrži. Přípevněte držák ke skřini vysavače pomocí šroubů.
- 2 Použijte sáček na prach (Obr. 5)**
 - (1) Vypněte přístroj a otevřete svorky. Vyjměte horní část přístroje z nádrže.
 - (2) Dovnitř nádrže vložte sáček na prach. Nasadte zpět horní část a zavřete svorky. Pro mokré vysávání vyjměte sáček na prach.
- 3 Ramenní popruh (Obr. 6)**
V případě potřeby zahákněte ramenní popruh do obou ok vlevo i vpravo na přístroji. Nastavte ramenní popruh na požadovanou délku.

Přenášení:

VAROVÁNÍ

- Přístroj se smí přenášet pouze za dodaný ramenní popruh.
- Přístroj se NESMÍ přenášet s ramenním popruhem kolem krku.

PŘÍSTROJ

1 Zapnutí/vypnutí (Obr. 7)

Pomocí spínače zapněte/vypněte přístroj.

Stupeň II: střední sací výkon

- doporučeno pro profilované povrchy, jako jsou koberce

Stupeň I: střední sací výkon

- doporučeno pro hladké povrchy

Stupeň 0: Vypnuto

2 PressClean (Obr. 8)

Pro čištění filtru silným proudem vzduchu:

Přepněte spínač do polohy II, zakryjte hubici nebo sací otvor rukou a stiskněte několikrát tlačítko (minimálně třikrát).

POUŽITÍ

1 Tento přístroj je vhodný pro suché a mokré aplikace.
Přístroj se nesmí zapínat bez filtru na svém místě.

Mokré vysávání

- Pro mokré vysávání vyjměte sáček na prach.
- Po dosažení maximální hladiny vody se přístroj automaticky vypne.

VAROVÁNÍ

U nevodivých kapalin (např. vrtacích emulzí, olejů a maziv) se přístroj při naplnění nádrže nevypíná. Hladinu naplnění je nutné průběžně kontrolovat a nádrž neprodleně vyprazdňovat.

POZNÁMKA

- Pokud je voda odsávána rychle, nebudete moci odsávat tolik, jako když je voda odsávána pomalu.
- Při odsávání vody se filtr namočí. Před použitím přístroje pro suché vysávání se ujistěte, že měl dostatek času na vyschnutí a že jsou všechny součásti zcela suché.
- Pokud vypínáč vody nefunguje a kapalina je nasávána do motoru tak, že z přístroje vytéká voda, přístroj vypněte. Nechte přístroj dostatečně vyschnout.

Po mokřím vysávání: po úplném vyschnutí vyčistěte filtr pomocí čisticího prvku filtru.

Pokud na elektrodách z nerezové oceli ulpívají nečistoty, očistěte je ocelovým kartáčkem. Vyčistěte nádrž vlhkou utěrkou a osušte ji.

Suché vysávání

Vysávejte pouze se suchým filtrem, přístrojem i příslušenstvím. Pokud je kazeta vlhká, může na ní uplét prach a vytvořit krustu.

Pro suché vysávání doporučujeme používat sáčky na prach.

Používání coby odfukovače

V takovém případě použijte vysavač s hadicí zasunutou do foukacího otvoru.

2 Přeprava

Hadici uložte na pouzdro.

Horní část musí být pevně spojena s nádrží - zkontrolujte, zda jsou svorky zavřené.

Přepněte spínač do polohy "0". (Obr. 7)

3 Použití příslušenství

Při použití širokých trysek a/nebo trubice doporučujeme namontovat mezi ohebnou hadicí a používané široké trysky/prodlužovací trubice násadu.

ČIŠTĚNÍ

1 Obecné pokyny k čištění

VAROVÁNÍ

Před čištěním přístroj vypněte a vyjměte baterii.

Vyčistěte nádrž a příslušenství vodou. Otřete horní část vlhkým hadříkem.

UPOZORNĚNÍ

Tento přístroj obsahuje prach, který škodí zdraví. Vypouštění a úkony údržby (včetně likvidace nádrží se sběrem prachu) smí provádět pouze kvalifikovaní odborníci, kteří na sobě mají vhodný ochranný oděv a vybavení.

Vyprázdnění nádrže

VAROVÁNÍ

Ohledně třídy prachu - povoleno pouze pro prach s mezními hodnotami expozice na pracovišti > 1 mg/m³.

- (1) Přepněte spínač do polohy "0".
- (2) Vyjměte baterii.
- (3) Otevřete svorky. Vyjměte horní část přístroje z nádrže.
- (4) Vyklopte nádrž.

Likvidace sáčku na prach

- (1) Přepněte spínač do polohy "0".
- (2) Vyjměte baterii.
- (3) Otevřete svorky. Vyjměte horní část přístroje z nádrže.
- (4) Opatrně vyjměte sáček na prach.
- (5) Během likvidace dávejte pozor na prach!
- (6) Vysátý materiál likvidujte v souladu s právními předpisy.

Vyčistěte filtr tlakovým čištěním (PressClean) (Obr. 8)

- Vyčistěte filtr podle kapitoly "2 PressClean" v části "PŘÍSTROJ".

Filtr vyčistěte ručně (Obr. 9)

- Vyjměte filtr podle kapitoly "2. Výměna filtru" v části "ÚDRŽBA A KONTROLA".
- Příležitostným poklepáním na filtr odstraňte veškerý prach, který se na něm usadil. Pokud je filtr velmi znečištěný, můžete jej vyčistit vodou a měkkým kartáčkem. Poté nechte filtr řádně vyschnout.

ÚDRŽBA A KONTROLA

VAROVÁNÍ

- Před kontrolou a údržbou nezapomeňte vypnout spínač a odpojit baterii.
- Nepracujte s mokřými rukama. To může způsobit úraz elektrickým proudem nebo zranění.

1. Všeobecné pokyny

Vyčistěte přístroj (viz kapitola "ČIŠTĚNÍ").

VAROVÁNÍ

V případě uživatelské údržby je nutné vysavač rozebrat, vyčistit a provést údržbu do takové možné míry, aby při tom nedošlo k ohrožení pracovníků údržby nebo jiných osob.

Preventivní opatření

Mezi vhodná preventivní opatření patří: vyčištění přístroje před rozebráním, zajištění místního řízeného filtrovaného větrání v místě rozebírání vysavače, uklizení prostoru pro údržbu a zajištění vhodných osobních ochranných oděvů a vybavení.

Při údržbě nebo opravách je nutné zlikvidovat všechny znečištěné předměty, které nelze dostatečně vyčistit. Tyto předměty musí být zlikvidovány v souladu s platnými předpisy pro odstranění takového odpadu.

2. Výměna filtru

- (1) Před výměnou znovu vyčistěte filtr ("2 PressClean" v části "PŘÍSTROJ").
- (2) Přepněte spínač do polohy "0". Vyjměte baterii.
- (3) Otevřete svorky. Vyjměte horní část přístroje z nádrže.
- (4) Vyšroubujte šrouby na spodní straně horní části (viz Obr. 9), aby bylo možné vyjmout filtr a držák filtru.
- (5) Vyjmutý filtr ihned uzavřete do prachotěsného plastového sáčku a zlikvidujte jej v souladu s předpisy.
- (6) Do držáku na filtr vložte nový filtr a k jeho opětovnému připevnění do vysavače použijte šroub.

3. Kontrola montážních šroubů

Pravidelně kontrolujte všechny montážní šrouby a zajištěte, aby byly řádně utaženy. Pokud jsou jakékoli šrouby uvolněné, okamžitě je dotáhněte. Pokud tak neučiníte, vystavujete se vážnému nebezpečí.

4. Údržba motoru

Vinutí motoru je "srdce" elektrického nářadí.

Ujistěte se, že vinutí není poškozené nebo mokré od vody či oleje.

5. Kontrola svorek (nářadí i akumulátoru)

Zkontrolujte, že se na svorkách nenahromadily kovové částičky a prach.

Příležitostně totéž kontrolujte před, během a po práci s nářadím.

UPOZORNĚNÍ

Odstraňte veškeré kovové částičky nebo prach, které se mohou nahromadit na svorkách.

Pokud tak neučiníte, může dojít k selhání.

6. Kontrola přítomnosti prachu

Prach lze odstranit jemnou látkou nebo látkou zvlhčenou mýdlovou vodou. Nepoužívejte bělicí činidlo, chlor, benzin ani ředidlo, neboť mohou poškodit plastické části.

7. Skladování

Elektrické nářadí a akumulátor skladujte na místě s teplotou nižší než 40°C a mimo dosah dětí.

POZNÁMKA

Skladování lithium-ionových akumulátorů Před uskladněním lithium-ionových akumulátorů zkontrolujte, zda jsou plně nabité.

Dlouhodobější skladování (3 měsíce a déle) málo nabitých akumulátorů může způsobit snížení jejich výkonu, výrazně snížit dobu použití, případně může dojít ke ztrátě schopnosti akumulátoru držet zátěž.

Výrazně sníženou dobu použití však lze obnovit dvěma až pěti cykly opakovaného nabíjení a využití akumulátorů. Pokud je doba využití akumulátoru extrémně krátká, nehleďte na to, že jste jej opakovaně nabíli a použili, zkontrolujte, zda není akumulátor nefunkční a zvažte pořízení nového akumulátoru.

UPOZORNĚNÍ

Při obsluze a údržbě elektrických zařízení musí být dodržovány bezpečnostní předpisy a normy platné v každé zemi, kde je výrobek používán.

Důležité upozornění týkající se akumulátoru pro elektrické akumulátorové nářadí společnosti HiKOKI

Používejte vždy jeden z námi určených originálních akumulátorů. Nemůžeme zaručit bezpečnost a výkonnost našeho elektrického akumulátorového nářadí, pokud jsou používány jiné, než námi určené akumulátory nebo pokud je akumulátor rozebrán a změněn (např. byl rozebrán a nahrazen článkem akumulátoru nebo jiných vnitřních částí).

ZÁRUKA

Ručíme za to, že elektrické nářadí HiKOKI splňuje zákonné/místně platné předpisy. Tato záruka nezahrnuje závady nebo poškození vzniklé v důsledku nesprávného použití, hrubého zacházení nebo normálního opotřebení. V případě reklamace zašlete prosím elektrické nářadí v nerozebraném stavu společně se ZÁRUČNÍM LISTEM připojeným na konci těchto pokynů pro obsluhu do autorizovaného servisního střediska společnosti HiKOKI.

Informace o hluku a vibracích

Měřené hodnoty byly určeny podle EN60335-2-69 a deklarovány ve shodě s ISO 4871.

Změřená vážená hladina akustického výkonu A: 84 dB (A)

Změřená vážená hladina akustického tlaku A: 73 dB (A)

Nejistota K: 2 dB (A).

Používejte ochranu sluchu.

POZNÁMKA

Vlivem stále pokračujícího výzkumného a vývojového programu společnosti HiKOKI mohou zde uvedené parametry podléhat změnám bez předchozího upozornění.

ŘEŠENÍ POTÍŽÍ

Pokles sacího výkonu:

Viz pokyny v kapitole ČISTĚNÍ.

- Je filtr znečištěný? - vycištěte jej.
- Je prachový sáček plný? - vyměňte jej.
- Je nádrž plná? - vyprázdněte ji.
- Jsou tryska, trubice nebo hadice zablokovány? - Vycištěte je.
- Je baterie slabá? - Nabijte/vyměňte baterii.

Přístroj se nespouští:

- Je baterie vybitá? - Nabijte/vyměňte baterii.
- Detekce hladiny vody aktivována - vyprázdněte nádrž, přepněte spínač do polohy "0" a poté znovu spusťte vysavač na stupeň "I" nebo "II".

Dochází k vypouštění částic na výstupu:

- Je filtr vadný? - Zkontrolujte filtr a v případě potřeby jej vyměňte ("2. Výměna filtru" v části "ÚDRŽBA A KONTROLA").

Přístroj se sám vypíná:

Příčiny a nápravná opatření:

- Baterie je téměř vybitá: (elektronika brání úplnému vybití baterie, aby se vyhnula svému poškození). Pokud po stisknutí tlačítka baterie pro zobrazení kapacity baterie indikátor kapacity baterie bliká, baterie je téměř vybitá a je třeba ji nabít.
- Baterie není vložena správně: Zkontrolujte a opravte.
- Dlouhodobé nepřetržité přetěžování přístroje aktivuje teplotní pojistku. Nechte přístroj nebo baterii vychladnout.
- Detekce hladiny vody aktivována - vyprázdněte nádrž, přepněte spínač do polohy "0" a poté znovu spusťte vysavač na stupeň "I" nebo "II".

BELİRTİLEN KULLANIM KOŞULLARI

Süpürgesi, 60 °C'den daha sıcak malzemeler haricindeki toz, katı malzemelerin vakumlanması için uygundur.

Süpürgesi, sıvıların vakumlanması için uygundur.

Bu makine fiziksel, duyuşsal veya zihinsel becerileri kısıtlı veya deneyim ve bilgi eksikliği olan kişiler (çocuklar dahil) tarafından kullanılmak üzere tasarlanmamıştır.

Malzeme üreticisinin spesifikasyonlarının yanı sıra ülkelere özgü yönetmeliklere dikkat edin.

Bu ürün örneğin oteller, okullar, hastaneler, fabrikalar, mağazalar, ofisler ve kiralama şirketleri gibi ticari kullanım için tasarlanmıştır.

Asbest içeren toz süpürülmemelidir. Yanıcı toz süpürülmemelidir.

Yanıcı veya patlayıcı solventler, solventle doymuş hale gelmiş malzemeler, patlama tehlikesi ihtiva eden tozlar, her türlü sıvı, tiner veya 60 °C'den daha sıcak olan malzemelerin vakumlanmasına izin verilmez.

Bu bir patlama ve yangın tehlikesine yol açar! Cihazı yanıcı gazların veya maddelerin yakınında kullanmaya izniniz yoktur.

Yanlış kullanımdan kaynaklanan tüm hasarlar tamamen kullanıcının kendi sorumluluğundadır.

Genellikle kabul edilen kaza önleme yönetmeliklerine ve ekteki güvenlik bilgilerine uyulmalıdır.



Süpürgesi, kuru, yanmayan tozların, ahşap tozların ve işyeri sınır değerleri > 1 mg/m³ olan tehlikeli tozun ayrıştırılması için uygundur.

HEPA FİLTRE Süpürgesi, kuru, yanıcı olmayan toz ve ahşap tozunun ayrıştırılması için uygundur. HEPA filtresinin parçacık kolektif verimi %99,95'tir.

GENEL GÜVENLİK TALİMATLARI

1. Cihazı kullanmadan önce, birlikte verilen tüm güvenlik bilgilerini ve Kullanım Talimatlarını dikkatlice okuyun ve öğrenin. Birlikte verilen tüm belgeleri ileride başvurmak üzere saklayın ve cihazınızı başkalarına yalnızca bu belgelerle birlikte devrettiğinizden emin olun.
2. Kullanıcı cihazı kullanmadan önce, cihazı kullanmaya ve cihazın üzerinde kullanılabileceği malzemelere ilişkin (çıkarılan malzemenin güvenli bir şekilde bertaraf edilmesi ile ilgili ayrıntılar dahil olmak üzere) bilgiler, talimatlar ve eğitim materyalleri almalıdır.

ÖZEL GÜVENLİK TALİMATLARI

1. Kendi güvenliğiniz ve süpürgezinizin korunması için, bu sembolle işaretlenmiş metnin tüm parçalarına dikkat edin!
2. Çocukların cihazı kullanmasına asla izin vermeyin. Cihazla oynamadıklarından emin olmak için çocuklar gözetim altında tutulmalıdır.
3. **DİKKAT!** Sadece cihazla birlikte verilen veya kullanım Talimatlarında belirtilen aksesuarları kullanın. Başka aksesuarların kullanılması güvenliği tehlikeye atabilir.
4. Burada tarif edilenler dışında başka bir iş gerçekleştirmemelisiniz.
5. Yanlış kullanım, yanlış çalışma veya profesyonel olmayan onarım işlemleri durumunda oluşan herhangi bir hasar için tarafımızdan sorumluluk kabul edilmeyecektir.
6. Aşağıdaki durumlarda cihazları ve aksesuarları kullanmayın:
 - Cihazda fark edilebilir hasar varsa (çatlaklar/kırılmalar),
 - Akü arızalıdır,
 - Görünmeyen bir arızadan şüpheleniyorsanız (bir düşünmeden sonra).
7. Akü kapağı kapalıyken yalnızca cihazı kullanın. Akü takılı olmasa bile akü kapağını kapalı tutun. Akü kapağını kapattıktan sonra, kapak üzerindeki kilitleme mekanizmasının kilitlendiğinden emin olmak için kontrol edin.
8. Ucu, hortumu veya boruyu insanlara veya hayvanlara doğrultmayın.

9. Hiçbir zaman cihazın üzerinde oturmayın veya ayakta durmayın.
10. Hortumu her zaman takılıp düşme tehlikesi olmayacak şekilde yerleştirin.
11. Cihazı başıboş bırakmayın.
12. Süpürgesi dışarıda kullanılmalı veya depolanmamalıdır.
13. ÖNEMLİ - Bu cihaz yalnızca iç mekanlarda kullanılmalı veya depolanmalıdır.
14. Asitler, aseton ve solventler cihazın bileşenlerini korozyona uğratabilir.
15. ⚠ Tüm servis işlerinden, temizlemeden ve her kullanımdan sonra cihazı kapatın ve aküyü çıkarın.
16. Buharlı temizleyiciler ve yüksek basınçlı temizleyiciler, süpürgesini temizlemek için kullanılmamalıdır.
17. Eğer cihaz uzun bir süre temizlenmezse, özellikle gıda maddelerinin işlendiği alanlarda kullanılırsa, küf kirlenmesi meydana gelebilir: Her zaman kullanımdan sonra süpürgesini temizleyin ve dezenfekte edin.
18. Cihazı yağmur veya fırtınalı havalarda asla açık havada açmayın.
19. Cihazı düşük (<-5°C) veya çok yüksek (>40°C) sıcaklıklarda kullanmayın.
20. Cihaz patlama tehlikesi olan alanlarda çalıştırılmamalıdır.
21. Süpürgesinin sabit olduğundan emin olun.
22. Çıkarılan hava odanın içine boşaltılıyorsa odada yeterli hava değişim oranı (L) olduğundan emin olun. Ülkenizde geçerli olan yönetmeliklere uyun.
23. DİKKAT
Bu cihaz sağlığa zararlı tozlar içerir. Boşaltma ve bakım işlemleri (toz toplama haznelerinin bertaraf edilmesi dahil) yalnızca uygun koruyucu giysiler ve ekipmanlar kullanan yetkili uzmanlar tarafından gerçekleştirilmelidir.
24. ⚠ UYARI
genel tehlike!
25. DİKKAT
Cihazı kullanım Talimatlarını okumadan kullanmayın.
26. UYARI
Bu süpürgesinin nasıl kullanılacağına dair işletme personeline uygun talimatlar verilmelidir.
27. UYARI
Cihazdan köpük veya sıvı sızıyorsa cihazı hemen kapatın.
28. DİKKAT
Su seviyesi sınırlayıcı cihazı/ elektrotları düzenli olarak temizleyin ve hasar belirtisi olup olmadığını kontrol edin.
29. Cihaz, sağlık için hafif bir tehdit oluşturan maddeleri toplamak için uygun olsa da solunan havadaki ahşap tozu miktarını azaltmaya uygun değildir.

Türkçe

30. Kurşun içeren boya, bazı ahşap türleri, mineraller ve metal gibi malzemelerin tozu zararlı olabilir. Tozlara temas etmek veya tozların solunması, operatörde veya çevrede bulunan kişilerde alerjik reaksiyonlara ve/veya solunum hastalıklarına neden olabilir.

Meşe ve kayın tozu gibi bazı toz türleri özellikle ahşap iyileştirme amaçlı katkı maddeleri (kromat, ahşap koruyucu) ile birlikte kanserojen olarak sınıflandırılır. L toz sınıflı cihazlar için uyarı işareti:



HEPA filtresinden bir filtre takılı cihazlar için uyarı işareti:

HEPA FILTER

AKÜLÜ SÜPÜRGENİN KULLANIMINA İLİŞKİN ÖNLEMLER

Süpürge için yaygın önlemler tarif edilmiştir. Süpürgesi için aşağıda tarif edilen ilave önlemlere uyun:

UYARI

1. Cihazın aşağıdaki maddeleri emmesini engelleyin:
 - Metal taşlama veya kesme işlemleri sırasında üretilen kıvılcım.
 - Yanan sigara gibi yüksek sıcaklığa sahip nesnelere.
 - Yanıcı maddeler (benzin, tiner, gazyağı, boya, v.b.), patlayıcı maddeler (nitrogliserin, v.b.), kolay tutuşan maddeler (alüminyum, çinko, magnezyum, titanyum, kırmızı fosfor, sarı fosfor, selüloit, v.b.).
 - Çivi ve jilet gibi keskin nesnelere.
 - Tahta parçaları, metal, taş, sicim, vb.
 - Çimento ve toner gibi katılaştırıcı maddeler ve metal tozu ve karbon tozu gibi iletken ince tozlar.
 - Yağ, kaynar su, kimyasal sıvı ve deterjan gibi köpüklü sıvılar. Su ve yağ gibi sıvılar Yangına veya yaralanmaya neden olabilir.
2. Cihazı emme ağız, hava girişi veya boşaltma ağızı engellenmiş olarak kullanmayın. Motor sıcaklığı anormal şekilde yüksek olabilir ve parçaların deforme olmasına veya motorun yanmasına neden olabilir.
3. Cihazı devirmeyin veya kenarı üzerine yatırarak kullanmayın. Aksi takdirde elektrik çarpması veya arıza oluşabilir.
4. Bataryayı her zaman 0°C ila 40°C sıcaklık aralığında şarj edin. 0°C'den düşük bir sıcaklık, aşırı şarj olmasına neden olacaktır ve bu durum tehlikelidir. Batarya 40°C'den yüksek bir sıcaklıkta şarj edilemez. Şarj için en uygun sıcaklık 20°C ila 25°C aralıktır.

5. Şarj cihazını sürekli olarak kullanmayın. Bir şarj işlemi tamamlandığında, bir sonraki şarj işlemi için yaklaşık 15 dakika bekleyin.
6. Şarj edilebilir batarya bağlantı deliğine yabancı madde girmesine izin vermemeyin.
7. Kesinlikle şarj edilebilir bataryayı ve şarj cihazını sökmeyin.
8. Kesinlikle şarj edilebilir bataryayı kısa devre yapmayın. Bataryanın kısa devre olması büyük bir elektrik akımına ve aşırı ısınmaya neden olacaktır. Bu, bataryanın yanmasına veya hasar görmesine yol açar.
9. Bataryayı ateşe atmayın. Batarya, yanması halinde patlayabilir.
10. Şarj sonrası batarya ömrü pratik kullanım için çok kısaldığında bataryayı derhal satın aldığınız mağazaya götürün. Ömrü tükenen bataryayı atmayın.
11. Şarj cihazının havalandırma deliklerine nesnelere sokmayın. Şarj cihazının havalandırma deliklerine metal nesnelere veya yanıcı maddeler sokulması, elektrik çarpması tehlikesine ve şarj cihazının hasar görmesine yol açacaktır.
12. Bu üniteyi sürekli kullanırken, ünite motorda ve düğmede hasara neden olabilecek şekilde aşırı ısınabilir. Bu nedenle, gövde her ısındığında, aleti bir süre dinlendirin.
13. Akünün sıkıca takıldığından emin olun. Eğer akü gevşekse yerinden çıkarak bir kazaya neden olabilir.
14. Alet veya batarya terminaleri (batarya montajı) deforme olmuşsa ürünü kullanmayın. Bataryayı takmak duman çıkmasına ya da tutuşmaya neden olabilecek bir kısa devreye neden olabilir.
15. Aletin terminalerini (batarya montajı) talaş ve tozdan uzak tutun.
 - Kullanmadan önce terminaler bölgesinde talaş ve toz birikmediğinden emin olun.
 - Kullanım sırasında aletin üzerindeki talaş veya tozun bataryanın üzerine düşmesini engellemeye çalışın.
 - Çalışmayı askıya aldıktan veya kullandıktan sonra, aleti düşen talaş veya toza maruz kalabileceği bir yerde bırakmayın.
16. Aleti ve pili daima -5°C ila 40°C arasındaki sıcaklıklarda kullanın.

LİTYUM-İYON BATARYAYLA İLGİLİ UYARI

Çalışma ömrünü uzatmak için, lityum-iyon bataryada çıkışı durdurun bir kuzam işlevi mevcuttur.

Aşağıda açıklanan 1 ila 3 durumlarında, bu ürünü kullanırken anahtarları çevirip olansız bile motor durabilir. Bu bir arıza değil koruma işlevinin bir sonucudur.

1. Pili enerjisi tükendiğinde motor durur. Böyle bir durumda bataryayı derhal şarj edin.
2. Eğer alete fazla yüklenirse motor durabilir. Böyle bir durumda aletin anahtarını serbest bırakın ve aşırı yüklemenin sebeplerini ortadan kaldırın. Bunun ardından aleti tekrar kullanabilirsiniz.
3. Eğer batarya aşırı iş koşulunda fazla ısınır, batarya gücü kesilebilir. Bu durumda, bataryayı kullanmayı keserek soğumasını bekleyin. Bunun ardından aleti tekrar kullanabilirsiniz.

Ayrıca, lütfen aşağıdaki uyarı ve ikazları dikkate alın.

UYARI

Herhangi bir batarya sızıntısına, ısı üretilmesine, duman yayılmasına, patlamaya ve erken ateşlemeye meydan vermemek için, lütfen aşağıdaki uyarıları dikkate alın:

LİTYUM İYON BATARYANIN TAŞINMASI İLE İLGİLİ

Bir lityum iyon bataryayı taşırken, lütfen aşağıdaki önlemlere uyun.

UYARI

Taşıma şirketine lityum iyon batarya içeren bir paket olduğunu ve bataryanın çıkış gücünü bildirin ve taşımayı ayarlarken taşıma şirketinin talimatlarına uyun.

- Çıkış gücü 100 Wh aşan lityum iyon bataryalar Tehlikeli Malların nakliye sınıfı kapsamında değerlendirilir ve özel uygulama prosedürleri gerektirir.
- Yurt dışına taşıma için, uluslararası kanunlara ve varış ülkesinin kuralları ve yönetmeliklerine uymanız gerekir.

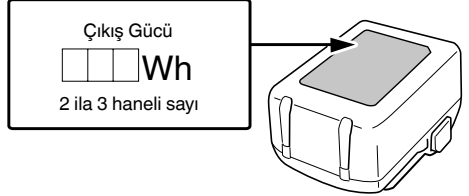

PARÇA ADLARI (Şek. 1 – Şek. 10)

①	Depo	①7	Dar bölge başlığı
②	Kelepçe	①8	Emiş ağızı
③	Esnek hortum	①9	Omuz askısı takma gözü
④	Akü	②0	İsim plakası
⑤	Akü kapağı	②1	Mandal
⑥	Akü kapağı topuzu	②2	Pilot lamba
⑦	Anahtar	②3	Yıldız başlı vidalar
⑧	Tutacak	②4	Toz torbası
⑨	Başlık	②5	Filtre
⑩	Filtre temizleme düğmesi, "PressClean" (PC)	②6	Filtre tutucu
⑪	Omuz askısı	②7	Filtre vidası
⑫	Uzatma çubukları	②8	Paslanmaz çelik elektrotlar
⑬	Üfl eme ağızı	②9	Batarya doluluk gösterge düğmesi
⑭	Aksesuar depolama aparatı	③0	Batarya doluluk gösterge lambası
⑮	Üst parça	③1	Gösterge paneli
⑯	Geniş ağızlık		

1. Batarya üzerinde talaş ve toz birikmediğinden emin olun.
- Çalışma sırasında batarya üzerine talaş ve toz dökülmediğinden emin olun.
- Çalışma sırasında elektrikli alet üzerine dökülen talaş ve tozun batarya üzerinde birikmediğinden emin olun.
- Kullanılmayan bir bataryayı talaşa ve toza maruz kalan bir yerde saklamayın.
- Bir bataryayı saklamadan önce, üzerine yapılabilecek talaş ve tozu temizleyin ve metal parçalarla (vida, çivi, v.b.) birlikte saklamayın.
2. Bataryayı çivi benzeri keskin nesnelere delmeyin; çekiçle vurmayın; üzerine basmayın; atmayın ve şiddetli fiziksel darbeye maruz bırakmayın.
3. Açıkça hasarlı veya deforme olduğu görülen bataryayı kullanmayın.
4. Bataryayı belirtilenler dışında herhangi bir amaç için kullanmayın.
5. Eğer belirtilen şarj etme süresi geçmesine rağmen batarya tamamen şarj olmuyorsa, derhal şarj işlemini durdurun.
6. Bataryayı mikrodalga fırın, kurutucu veya yüksek basınçlı kaplar gibi ortamlardaki yüksek sıcaklık veya basınçlara maruz bırakmayın.
7. Sızıntı görülmesi veya kötü koku algılanması durumunda derhal ateşten uzaklaştırın.
8. Güçlü statik elektrik üretilen bir yerde kullanmayın.
9. Eğer batarya sızıntısı, kötü koku, ısı üretilmesi, renk solması veya deformasyon varsa veya kullanım, şarj işlemi veya saklama sırasında herhangi bir şekilde anormallik görülürse, derhal cihazdan veya batarya şarj cihazından çıkarın ve kullanmayı kesin.
10. Bataryayı suya daldırmayın veya içinde herhangi bir sıvının akmasına izin vermeyin. Su gibi iletken sıvıların girişi, yangın veya patlama ile sonuçlanan hasarlara neden olabilir. Bataryanızı yanıcı ve parlayıcı maddelerden uzak, serin, kuru bir yerde saklayın. Aşındırıcı gaz ortamlarından kaçınılmalıdır.
11. Anahtar paneline çok fazla güç uygulamayın veya kırmayın. Bu bir soruna yol açabilir.

DİKKAT

1. Eğer bataryadan sızan sıvı gözlerinize kaçarsa, gözlerinizi ovuşturmayın; hemen temiz suyla iyice yıkayın ve derhal bir doktora başvurun. Bataryadan sızan bu sıvı, tedavi uygulanmaması durumunda göz problemlerine neden olabilir.
2. Eğer sıvı cildinizle veya elbiselerinizle temas ederse, derhal temiz suyla yıkayın. Sıvı, cilt tahrişine neden olabilir.
3. Eğer bataryayı ilk defa kullandığınızda pas, kötü koku, deformasyon ve/veya başka anormallikler saptarsanız, bataryayı kullanmayın ve derhal tedarikçisine veya satıcısına iade edin.

UYARI

Lityum iyon bataryanın kutbuna bir iletken yabancı madde girerse, batarya kısa devre olarak yangına neden olabilir. Lityum iyon bataryayı saklarken, aşağıdaki kurallara kesinlikle uyun.

















- Saklama muhafazasına iletken döküntüler, çiviler veya demir tel ve bakır tel gibi teller koymayın.
- Kısa devre oluşmasını engellemek için, bataryayı alete takın veya saklamak için vantilatör görülmeyinceye kadar batarya kapağını emniyetli şekilde yerleştirin.

Türkçe







SEMBOLLER

UYARI

Aşağıda, bu makine için kullanılan simgeler gösterilmiştir. Makineyi kullanmadan önce bu simgelerin ne anlama geldiğini bildiğinizden emin olun.

	RP18DA/RP18DLA: Akülü Süpürge
 	Kullanıcı yaralanma riskini azaltmak için kullanım kılavuzunu okumalıdır.
	Sadece AB ülkeleri için Elektrikli aletleri evdeki çöp kutusuna atmayın! Kullanım ömrünü dolduran elektrikli aletler, atık elektrikli ve elektronik cihazlarla ilgili 2012/19/AB Avrupa Direktifine ve bu Direktifin ulusal kanunlar çerçevesinde uygulanma şekline göre ayrı olarak toplanmalı ve çevre şartlarına uygun bir geri dönüşüm tesisine gönderilmelidir.
	Doğru akım
	Anma gerilimi
	UYARI! Süpürgesi tehlikeli tozlar içerebilir.
	Toz sınıfı L (ışık). Süpürgeleri, L sınıfı toz toplama özelliğine sahiptir. Ülkenizin tozlar ve mesleki sağlık ve emniyet ile ilgili yönetmeliklerine uyun.
	AÇMA
	Seviye I (Eko): Orta emiş gücü
	Seviye II (Takviye): Yüksek emiş gücü
	KAPAMA
	Pili çıkartın
	Seviye II (Takviye): Yüksek emiş gücü
	Seviye I (Eko): Orta emiş gücü
	UYARI

Batarya

	Yanıyor ; Kalan batarya gücü %75'in üzerinde
	Yanıyor ; Kalan batarya gücü %50-%75.
	Yanıyor ; Kalan batarya gücü %25-%50.
	Yanıyor ; Kalan batarya gücü %25'in altında
	Yanıp sönüyor ; Batarya gücü bitmek üzere. Bataryayı en kısa sürede şarj edin.
	Yanıp sönüyor ; Yüksek sıcaklık dolayısıyla çıkış gücü askıya alındı. Bataryayı aletten çıkarın ve tamamen soğumasına izin verin.
	Yanıp sönüyor ; Hata veya arıza nedeniyle çıkış gücü askıya alındı. Sorun bataryayla ilgili olabilir, bu nedenle satıcınızla iletişim kurun.

STANDART AKSESUARLAR

Ana üniteye (1 ünite) ilave olarak, ambalajda sayfa 216'te listelenen aksesuarlar yer alır.

Standart aksesuarlar haber vermeden değiştirilebilir.

UYGULAMALAR

- 60 °C'den daha sıcak malzemeler hariç tozların, katı malzemelerin vakumlanması
- Sıvıların vakumlanması

Türkçe

(2) Bataryanın sıcaklığı ve şarj süresi ile ilgili olarak. (Bkz. Tablo 2)

Tablo 2

Model	UC18YFSL	
Batarya tipi	Lityum iyon	
Şarj voltajı	14,4–18 V	
Bataryanın şarj edilebileceği sıcaklıklar	0°C–50°C	
Batarya kapasitesi için şarj süresi, yaklaşık (20 °C'de)	1,5 Ah	22 dk
	2,0 Ah	30 dk
	2,5 Ah	35 dk
	3,0 Ah	45 dk
	4,0 Ah	60 dk
	5,0 Ah	75 dk
Multi volt batarya kapasitesi için şarj süresi, yaklaşık (20 °C'de)	1,5 Ah (x 2 ünite)	45 dk
	2,5 Ah (x 2 ünite)	75 dk
	4,0 Ah (x 2 ünite)	120 dk
Batarya hücresi sayısı	4–10	
Ağırlık	0,5 kg	

NOT

- Timpul de încărcare poate varia în funcție de temperatură și de tensiunea sursei de alimentare.
- Dacă încărcarea durează mult timp
 - Încărcarea va dura mai mult la temperaturi ambientale extrem de scăzute. Încărcăți acumulatorul într-un loc cald (cum ar fi în interior).
 - Nu blocați orificiul de aerisire. În caz contrar, interiorul se va supraîncălzi, reducând performanța încărcătorului.
 - Dacă ventilatorul de răcire nu funcționează, contactați un Centru de service autorizat HIKOKI pentru reparații.

4. Şarj cihazının elektrik fişini prizden çıkarın.

5. Şarj cihazını sıkıca tutun ve bataryayı çekerek çıkarın.

NOT

Şarj işleminden sonra bataryayı şarj cihazından çıkardığınızdan emin olun, ve ardından saklayın.

Yeni bataryalar, vb. durumundaki elektrik boşalmasıyla ilgili

Yeni bataryaların dahili kimyasal maddeleri ve uzun bir süre boyunca kullanılmayan bataryalar aktif hale getirilmiş olmadığı için, birinci ve ikinci kez kullanımlarında elektrik boşalması düşük olabilir. Bu geçici bir olaydır ve bataryaları 2–3 kez şarj ederek şarj etmek için gerekli olan normal süre eski haline gelecektir.

Bataryanın daha uzun süre çalışması için yapılması gerekenler.

- (1) Bataryaları tamamen tükenmeden önce yeniden şarj edin. Aletin gücünün azaldığını hissettiğiniz zaman, aleti kullanmaya devam etmeyin ve bataryayı yeniden şarj edin. Aleti kullanmaya devam eterseniz ve elektrik akımını tüketirseniz, batarya hasar görebilir ve ömrü kısalmaktadır.
- (2) Yüksek sıcaklıklarda şarj etmekten kaçının. Şarj edilebilir bir batarya kullanımdan hemen sonra sıcak olacaktır. Bu şekildeki bir batarya kullanımdan hemen sonra şarj edilirse, dahili kimyasal maddesi bozulacak ve batarya ömrü kısalmaktadır. Bataryayı kenara koyun ve bir süre soğuduktan sonra yeniden şarj edin.

MONTAJ VE ÇALIŞTIRMA

İşlem	Şekil	Sayfa
Bataryayı çıkarma ve takma	2	2
Şarj etme	3	2
Batarya doluluk göstergesi	10	4
Aksesuarları seçme	—	217

ALETİ KULLANMADAN ÖNCE

UYARI

Düğmeyi kapattığınızdan ve akünün bağlantısını kestiğinizden emin olun.

1 Aksesuar depolama aparatının takılması (Şek. 4)

Braket ve iki yıldız başlı vida deponun içindedir.

Braketi, vidaları kullanarak vakum muhafazasına takın.

2 Bir toz torbası kullanın (Şek. 5)

(1) Cihazı kapatın ve kelepçeleri açın.

Cihazın üst kısmını depodan çıkartın.

(2) Deponun içine bir toz torbası yerleştirin.

Üst parçayı geri takın ve kelepçeleri kapatın.

Islak süpürme için toz torbasını çıkarın.

3 Omuz askısı (Şek. 6)

Gerekirse omuz askısını cihazın sol ve sağ tarafındaki her iki deliğe geçirin. Omuz askısını istediğiniz uzunluğa ayarlayın.

TAŞIMA:

UYARI

Cihaz sadece birlikte verilen omuz askısı ile taşınmalıdır.

Cihaz, omuz askısı boynunuzun etrafında olacak şekilde TAŞINMAMALIDIR.

CIHAZ

1 Açma/kapatma (Şek. 7)

Cihazı Açık/Kapalı duruma geçirmek için anahtarı kullanın.

Seviye II: Yüksek emiş gücü

- haillar gibi profilli yüzeyler için tavsiye edilir

Seviye I: Orta emiş gücü

- pürüzsüz yüzeyler için önerilir

Seviye 0: Kapalı

2 PressClean (Şek. 8)

Filtreyi güçlü bir hava akışı kullanarak temizlemek için:

Anahtarı II konumuna getirin, başlığı ve emiş ağzını elinizle kapatın ve düğmeye birkaç kez basın (en az 3 defa).

KULLANIM

1 Bu cihaz kuru ve ıslak uygulamalar için uygundur

Cihaz, filtre yerinde olmadan açılmamalıdır.

Islak vakumlama

- Islak süpürme için toz torbasını çıkarın.
- Cihaz maksimum su seviyesine ulaştığında otomatik olarak kapanır.

UYARI

Depo, (emülsiyon delme sıvıları, yağlar ve gresler gibi) iletken olmayan sıvılarla dolu olduğunda cihaz kapatılmaz.
Dolum seviyesi sürekli olarak kontrol edilmeli ve depo hemen boşaltılmalıdır.

NOT

- Su hızlı bir şekilde emiliyorsa su yavaş bir şekilde emildiğindeki kadar ememeyeceksiniz.
- Filtre su emilirken ıslanacaktır. Kuruması için yeterli süre olduğundan ve kullanmadan önce tüm bileşenlerin tamamen kuru olduğundan emin olun. kuru vakumlama cihazı.
- Su kapatma çalışmıyorsa ve cihaz dışına su çıkacak şekilde motorun içine sıvı emiliyorsa cihazı durdurun. Cihazın yeterince kurumasına izin verin.

Islak süpürmeden sonra: filtre temizleme elemanı ile tamamen kuruttuktan sonra filtreyi temizleyin. Üzerlerinde herhangi bir kirlenme varsa paslanmaz çelik elektrotları çelik fırça ile temizleyin. Depoyu nemli bir bezle temizleyin ve kurutun.

Kuru Vakumlama

Yalnızca kuru filtre, cihaz ve aksesuarlarla süpürün. Kartuş nemli ise toz yapışabilir ve bir kabuk oluşturabilir. Kuru süpürme için toz torbalarının kullanılması tavsiye edilir.

Üfleyci olarak kullanma

Üfleme ağzına takılı hortum ile kullanın.

2 Nakliye

Hortumu muhafaza üzerinde saklayın. Üst kısım, depoya sıkıca kapatılmalıdır - kelepçelerin kapalı olduğunu kontrol edin. Anahtarı "0" konumuna getirin. (Şek. 7)

3 Aksesuarları kullanma

Geniş ağızlıklar ve/veya boruları kullanırken, ağızlıcı esnek hortum ve kullanımdaki geniş ağızlıklar/uzatma çubukları arasına takmanızı tavsiye ederiz.

TEMİZLİK

1 Genel Temizlik Talimatları

UYARI

Cihazı temizlemeden önce güç düğmesini kapatın ve aküyü çıkarın.

Depoyu ve aksesuarları su ile temizleyin. Üst parçayı nemli bir bezle silin.

DİKKAT

Bu cihaz sağlığa zararlı tozlar içerir. Boşaltma ve bakım işlemleri (toz toplama depolarının imhası da dahil olmak üzere) yalnızca uygun koruyucu kıyafet ve ekipman giyen nitelikli uzmanlar tarafından gerçekleştirilmelidir.

Deponun Boşaltılması

UYARI

Sadece mesleki maruz kalma sınırları > 1 mg/m³ olan tozlar için izin verilen toz sınıfı içindir.

- (1) Anahtarı "0" konumuna getirin.
- (2) Aküyü çıkarın.
- (3) Kelepçeleri açın. Cihazın üst kısmını depodan çıkartın.
- (4) Depoyu devirin.

Toz Torbasını Çöpe Atma

- (1) Anahtarı "0" konumuna getirin.
- (2) Aküyü çıkarın.
- (3) Kelepçeleri açın. Cihazın üst kısmını depodan çıkartın.
- (4) Toz torbasını dikkatlice çıkarın.
- (5) Bertaraf ederken toza dikkat edin!
- (6) Vakumlanan malzemeyi yasal mevzuata uygun olarak bertaraf edin.

Filtreyi PressClean ile temizleyin (Şek. 8)

- Filtreyi "CIHAZ" bölümünün "2 PressClean" başlığına göre temizleyin

Filtreyi manuel olarak temizleyin (Şek. 9)

- Filtreyi "BAKIM VE MUAYENE" bölümünün "2. Filtreyi değiştirme" başlığına göre çıkarın
- İçinde biriken tozları temizlemek için ara sıra filtreye dokunun. Filtre çok kirliyse su ve yumuşak bir fırça ile temizleyebilirsiniz.
- Ardından filtrenin iyice kurmasına izin verin.

BAKIM VE MUAYENE

UYARI

- Kontrol ve bakım işlemleri için, düğmeyi kapattığınızdan ve akünün bağlantısını kestiğinizden emin olun.
- Islak ellerle çalışmayın. Bu, elektrik çarpmasına veya yaralanmaya neden olabilir.

1. Genel talimatlar

Cihazı temizleyin (bkz. "TEMİZLİK").

UYARI

Kullanıcı tarafından bakım yapılırken, süpürgesi, bakım personeli veya başka kişileri tehlikeye atmadan parçalara ayrılmalı, temizlenmeli ve bakımı yapılmalıdır.

Önleyici önlemler

Uygun koruyucu önlemler şunlardır: sökmeden önce cihazı temizleme; süpürgesinin söküldüğü yerde yerel filtrelenmiş cebri havalandırma sağlama; bakım alanını temizleme ve uygun kişisel koruyucu giysiler ve ekipmanlar sağlama. Bakım veya onarım işlemleri gerçekleştirirken, yeterli şekilde temizlenemeyen tüm kirli nesnelerin bertaraf edilmesi son derece önemlidir. Bu nesnelere, bu atıkların atılması için geçerli yönetmeliklere uygun olarak geçirgen olmayan poşetler kullanılarak bertaraf edilmelidir.

2. Filtreyi değiştirme

- (1) Değiştirmeden önce filtreyi tekrar temizleyin ("CIHAZ" bölümünün "2 PressClean" başlığı)
- (2) Anahtarı "0" konumuna getirin. Aküyü çıkarın.
- (3) Kelepçeleri açın. Cihazın üst kısmını depodan çıkartın.
- (4) Filtrenin ve filtre braketinin sökülebilmesi için üst parçanın alt kısmındaki vidaları sökün (bkz. Şek. 9)
- (5) Çıkarılan filtreyi hemen toz geçirmez bir plastik torbaya kapatın ve yönetmeliklere uygun bir şekilde bertaraf edin.
- (6) Filtre braketinin içine yeni bir filtre takın ve elektrikli süpürge için içine takmak için bir kez daha vidayı kullanın.

3. Montaj vidalarının muayene edilmesi

Tüm montaj vidalarını düzenli olarak kontrol edin ve uygun şekilde sıkılmış olduklarından emin olun. Gevşeyen vida varsa derhal sıkın. Aksi halde, ciddi tehlikeye yol açabilir.

4. Motorun bakımı

Motor ünitesinin sargısı, elektrikli aletin tam "kalbi"dir. Sargının hasar görmemesi ve/veya yağ veya suyla ıslanmaması için gerekli özeni gösterin.

Türkçe

5. Terminallerin kontrolü (alet ve batarya)

Terminaller üzerinde talaş ve toz birikmediğinden emin olmak için kontrol edin.
Zaman zaman çalışma öncesinde, sırasında ve sonrasında kontrol edin.

DİKKAT

Terminaller üzerinde biriken talaş veya toz varsa bunları temizleyin.

Bu işlemin yapılmaması arızayla sonuçlanabilir.

6. Toz kontrolü

Toz, yumuşak kuru bir bezle veya sabunlu suyla nemlendirilmiş ıslak bir bezle temizlenebilir. Plastik parçalara zarar verebilecek aşartıcı, klor, benzin veya tiner gibi maddeler kullanmayın.

7. Saklama

Elektrikli aleti ve pili 40°C'den düşük sıcaklıkta ve çocukların ulaşamayacağı bir yerde saklayın.

NOT

Lityum-iyon Bataryaları Saklama.

Lityum-iyon bataryaları saklamadan önce tamamen şarj olduklarından emin olun.

Bataryaların uzun süre düşük şarjla saklanması (3 ay veya daha fazla) performansta düşmeye neden olabilir, batarya kullanım süresini önemli ölçüde azaltabilir veya bataryaları şarj edilemez hale getirebilir.

Bununla birlikte, önemli ölçüde azalan batarya kullanım süresi, bataryaların iki ila beş kez üstüste şarj edilip kullanılmasıyla düzeltilebilir.

Eğer ard arda şarj edilip kullanılmasına rağmen batarya kullanım süresi çok kısaysa, bataryaların kullanım ömrü bitmiştir ve yeni bataryalar almanız gerekir.

DİKKAT

Ağırlaş aletlerinin kullanımı ve bakımı konusunda her ülkede yürürlükte olan güvenlik düzenlemelerine ve standartlarına uygun davranılmalıdır.

HiKOKI akülü el aletleri için batarya kullanımı hakkında önemli uyarı

Lütfen, daima belirtilen orijinal bataryalardan birini kullanın. Belirtilenlerden başka bataryalarla kullanılmaları durumunda, veya bataryanın sökülmesi ve modifiye edilmesi (örneğin, hücrelerin veya diğer iç parçaların sökülmesi veya değiştirilmesi) halinde akülü el aletlerimizin emniyetini ve performansını garanti edemiyoruz.

GARANTİ

HiKOKI Elektrikli El Aletlerine yasalar / ülkelere özgü mevzuatlar çerçevesinde garanti veriyoruz. Bu garanti, yanlış veya kötü kullanımdan veya normal aşınma ve yıpranmadan kaynaklanan arıza ve hasarları kapsamamaktadır. Şikayet durumunda, lütfen Elektrikli El Aletini, sökülmemiş şekilde, bu Kullanım Kılavuzu'nun sonunda bulunan GARANTİ BELGESİYLE birlikte bir HiKOKI Yetkili Servis Merkezi'ne gönderin.

Havadan yayılan gürültü ve titreşimle ilgili bilgiler

Ölçülen değerler EN60335-2-69'e göre belirlenmiş ve ISO 4871'e göre beyan edilmiştir.

Ölçülmüş A-ağırlıklı ses gücü seviyesi: 84 dB (A)

Ölçülen A-ağırlıklı ses basıncı seviyesi: 73 dB (A)

Belirizlilik K: 2 dB (A).

Kulak koruyucu takın.

NOT

HiKOKI'nin sürekli araştırma ve geliştirme çalışmaları nedeniyle, burada belirtilen teknik özelliklerde önceden haber verilmeden değişiklik yapılabilir.

SORUN GIDERME

Emiş gücünde azalma:

TEMİZLİK bölümündeki talimatlara bakın.

- Filtre kirl mi? - temizleyin.
- Toz torbası dolu mu? - değiştirin.
- Depo dolu mu? - boşaltın.
- Uç, borular veya hortum tıkalı mı? - temizleyin.
- Akü zayıf mı? - Aküyü şarj edin/değiştirin.

Cihaz çalışmaya başlamıyor:

- Akü boş mu? - Aküyü şarj edin/değiştirin.
- Su seviyesi algılama aktif - depoyu boşaltın, anahtarı "0" konumuna ayarlayın ve elektrikli süpürgeyi "I" veya "II" seviyesinde yeniden başlatın.

Parçacıklar çıkışta boşaltılıyor:

- Filtre kusurlu mu? - Filtreyi kontrol edin ve gerekirse değiştirin ("BAKIM VE MUAYENE" bölümündeki "2. Filtreyi değiştirme" başlığı).

Cihaz kendiliğinden kapanıyor:

Nedenleri ve çözümleri:

- Akü neredeyse boş: (elektronik aksam akünün tamamen boşalmasını önler ve hasarı önler). Kapasite göstergesi, akü kapasitesini görüntülemek için akü düğmesine basıldıktan sonra yanıp sönerse akü hemen boştur ve şarj edilmesi gerekir.
- Akü doğru takılmamış: Kontrol edin ve düzeltin.
- Cihazın uzun süre aşırı yüklenmesi, sıcaklık nedeniyle durdurmayı etkinleştirecektir. Cihazı veya aküyü soğumaya bırakın.
- Su seviyesi algılama aktif - depoyu boşaltın, anahtarı "0" konumuna ayarlayın ve elektrikli süpürgeyi "I" veya "II" seviyesinde yeniden başlatın.

CONDIȚII DE UTILIZARE SPECIFICATE

Aspiratorul este adecvat pentru aspirarea prafului, a materialelor solide, cu excepția materialelor cu o temperatură mai mare de 60 °C.

Aspiratorul este potrivit pentru aspirarea lichidelor.

Această mașină nu este destinată utilizării de către persoane (inclusiv copii) cu capacități fizice, senzoriale sau mentale reduse, sau lipsite de experiență și cunoștințe.

Acordați atenție reglementărilor specifice țării, precum și specificațiilor producătorului aparatului.

Acest produs este conceput pentru uz comercial, de exemplu în hoteluri, școli, spitale, fabrici, magazine, birouri și companii de închiriere.

Praful care conține azbest nu trebuie aspirat. Pulberile inflamabile nu trebuie aspirate.

Nu este permisă aspirarea solvenților inflamabili sau explozibili, a materialelor saturate cu solvenți, a prafului care reprezintă un pericol de explozie, a lichidelor de orice fel, a diluanților sau a materialelor cu o temperatură mai mare de 60 °C.

Acest lucru poate provoca o explozie și pericol de incendiu! Nu este permisă utilizarea dispozitivului în apropierea gazelor sau a substanțelor inflamabile.

Utilizatorul este unicul responsabil pentru orice daune cauzate de utilizarea necorespunzătoare.

Trebuie respectate reglementările generale de prevenire a accidentelor recunoscute și instrucțiunile de siguranță anexate.





Aspiratorul este potrivit pentru separarea pulberilor uscate, neinflamabile, a prafului de lemn și a prafului ușor periculos cu valori limită la

locul de muncă > 1 mg/m³.

HEPA FILTER Aspiratorul este potrivit pentru separarea pulberilor uscate, neinflamabile și a prafului de lemn. Eficiența de colectare particule a filtrului HEPA este de 99,95%.

INSTRUCȚIUNI GENERALE PRIVIND SIGURANȚA



1.  Înainte de a utiliza dispozitivul, citiți cu atenție și familiarizați-vă cu toate informațiile de siguranță și cu instrucțiunile de operare furnizate. Păstrați toate documentele furnizate pentru a le putea consulta ulterior și asigurați-vă că înstrăinați dispozitivul doar împreună cu acestea.

2.  Înainte de a utiliza dispozitivul, utilizatorul trebuie să primească informații, instrucțiuni și materiale de instruire privind utilizarea dispozitivului și materialele pentru care va fi utilizat (inclusiv detalii despre eliminarea în condiții de siguranță a materialelor aspirate).

INSTRUCȚIUNI SPECIALE PRIVIND SIGURANȚA

1.  Pentru a vă proteja pe dumneavoastră și aspiratorul, acordați atenție tuturor părților din text care sunt marcate cu acest simbol!
2. Nu lăsați niciodată copiii să utilizeze dispozitivul. Copiii trebuie supravegheați pentru a vă asigura că nu se joacă cu dispozitivul.
3. **ATENȚIE!** Utilizați numai accesoriile care sunt furnizate împreună cu dispozitivul sau care sunt specificate în instrucțiunile de operare. Utilizarea altor accesorii poate afecta siguranța.
4. Nu trebuie să efectuați nicio altă operație în afara celei descrise aici.
5. În cazul utilizării incorecte, a utilizării necorespunzătoare sau a lucrărilor de reparații realizate de persoane necalificate, nu ne asumăm răspunderea pentru eventualele daune suferite.
6. Nu utilizați dispozitivele sau accesoriile în următoarele condiții:
 - Dacă dispozitivul prezintă o deteriorare vizibilă (crăpături/spărturi),

Română

- Acumulatorul este defect,
 - Dacă există suspiciuni privind un defect care nu este vizibil (după o cădere).
7. Utilizați dispozitivul numai cu capacul acumulatorului închis. Păstrați capacul acumulatorului închis, chiar și atunci când acumulatorul nu este introdus. După ce ați închis capacul acumulatorului, verificați dacă mecanismul de blocare de pe capac s-a blocat.
 8. Nu îndreptați duza, furtunul sau tubul spre persoane sau animale.
 9. Nu vă așezați și nu vă urcați niciodată pe dispozitiv.
 10. Poziționați întotdeauna furtunul astfel încât să nu existe pericolul de împiedicare.
 11. Nu lăsați dispozitivul nesupravegheat.
 12. Aspiratorul nu trebuie utilizat sau depozitat la exterior.
 13. **IMPORTANT** - Acest dispozitiv trebuie să fie utilizat sau depozitat numai în interior.
 14. Acizii, acetona și solvenții pot coroda componentele dispozitivului.
 15.  Înainte de orice lucrare de întreținere, de curățare și după fiecare utilizare, opriți dispozitivul și scoateți acumulatorul.
 16. Pentru curățarea aspiratorului nu trebuie utilizate aparate de curățare cu aburi și aparate de curățare cu înaltă presiune.
 17. Se poate ajunge la contaminarea cu mușchi dacă dispozitivul nu este curățat pentru o perioadă prelungită de timp, mai ales dacă este utilizat în zone unde sunt procesate alimente: curățați și dezinfecțați întotdeauna aspiratorul imediat după utilizare.
 18. Nu deschideți niciodată dispozitivul în exterior în timpul ploii sau al furtunilor.
 19. Nu utilizați dispozitivul la temperaturi scăzute (<-5°C) sau foarte ridicate (>40°C).
 20. Dispozitivul nu trebuie folosit în zone cu pericol de explozie.
 21. Asigurați-vă că aspiratorul este stabil.
 22. Dacă aerul extras este evacuat în încăpere, asigurați-vă că există o rată adecvată de reîmprospătare a aerului (L) în încăpere. Respectați reglementările aplicabile în țara dumneavoastră.
 23. **ATENȚIE**
Acest dispozitiv conține praf care este nociv pentru sănătate. Operațiunile de descărcare și întreținere (inclusiv eliminarea recipientelor de colectare a prafului) trebuie realizate numai de către specialiști calificați, care să poarte îmbrăcăminte și echipamente de protecție corespunzătoare.
 24.  **AVERTISMENT**
pericol general!
 25. **ATENȚIE**
Nu utilizați dispozitivul înainte de a citi instrucțiunile de operare.

26. AVERTISMENT

Personalului de operare trebuie să îi fie furnizate instrucțiuni corespunzătoare privind modul de utilizare a acestui aspirator.

27. AVERTISMENT

În cazul în care din dispozitiv iese spumă sau lichid, opriți-l imediat.

28. ATENȚIE

Curățați în mod regulat dispozitivul de limitare a nivelului de apă/electrozii și examinați-l pentru a vedea dacă prezintă semne de deteriorare.

29. Deși dispozitivul este adecvat pentru aspirarea substanțelor care prezintă un pericol ușor pentru sănătate, acesta nu este adecvat pentru reducerea prafului de lemn din aerul inhalat.

30. Praful provenit de la materiale precum vopseaua cu plumb, unele specii de lemn, minerale și metale, poate fi dăunător. Contactul cu praful sau inhalarea acestuia poate provoca reacții alergice și/sau boli respiratorii operatorului sau persoanelor aflate în apropiere.

Anumite tipuri de praf sunt clasificate drept produse cancerigene, cum ar fi praful de stejar și de fag, în special în asociere cu aditivii pentru tratarea lemnului (cromat, conservanți pentru lemn).

Semn de avertizare pentru dispozitive din clasa de praf L:



Semn de avertizare pentru dispozitivele cu un filtru instalat de la HEPA:

HEPA FILTER

PRECAUȚII DE UTILIZARE A ASPIRĂTORULUI CU BATERII

Au fost descrise măsurile de precauție comune pentru aspirator. Pentru aspirator, urmați măsurile de precauție suplimentare descrise mai jos:

AVERTISMENT

- Aveți grijă ca aparatul să nu tragă:
 - Scânteile provocate la șlefuirea sau tăierea metalelor.
 - Obiecte foarte încinse, cum ar fi o țigară aprinsă.
 - Substanțe inflamabile (benzină, diluant, benzenuri, kerosen, vopsea etc.), substanțe explozive (nitroglicerină etc.), substanțe combustibile (aluminiiu, zinc, magneziu, titan, fosfor roșu, fosfor galben, celuloid etc.)
 - Lucruri ascuțite, cum sunt cuiele și lamele
 - Așchii de lemn, metal, piatră, sfoară etc.
 - Materiale ce se solidifică, cum ar fi pudra de ciment și tonerul, și prafurile fine conductoare, cum ar fi pudra de metal și de cărbune.
 - Lichide spumante ca uleiul, apa fiartă, fluide chimice și detergentul. Lichide, cum ar fi sunt apa și uleiul. Pot fi provocate incendii sau vătămări.
- Nu folosiți aparatul dacă orificiul de aspirare, admisia de aer sau orificiul de evacuare sunt blocate. Temperatura motorului poate crește la valori anormale, provocând defecțiuni cum ar fi deformarea pieselor sau arderea motorului.
- Nu răsturnați aparatul și nu îl folosiți răsturnat pe o parte. Se pot produce șocuri electrice sau defecțiuni.
- Încărcați întotdeauna acumulatorul la o temperatură cuprinsă între 0°C–40°C. O temperatură mai mică de 0°C va duce la supraîncărcare, acest lucru fiind periculos. Acumulatorul nu poate fi încărcat la o temperatură de peste 40°C. Cea mai potrivită temperatură pentru încărcare este între 20°C–25°C.
- Nu utilizați încărcătorul în continuu. Când s-a încheiat o încărcare, lăsați încărcătorul să stea timp de circa 15 minute, înainte de următoarea încărcare a unui acumulator.
- Nu permiteți pătrunderea materiilor străine în orificiul pentru conectarea acumulatorului.
- Nu demontați niciodată acumulatorul sau încărcătorul.
- Nu scurtcircuitați niciodată acumulatorul. Scurtcircuitarea acumulatorului va produce un curent electric puternic și acesta se va supraîncălzi. Acumulatorul va arde sau se va strica.
- Nu aruncați acumulatorul în foc. Dacă acumulatorul este ars, acesta poate exploda.
- Aduceți acumulatorul la magazinul de la care a fost cumpărat de îndată ce durata de viață a acestuia, după încărcare, devine prea scurtă pentru uz practic. Nu aruncați acumulatorul consumat.
- Nu introduceți obiecte în fantele de ventilație ale încărcătorului. Introducerea obiectelor de metal sau inflamabile în fantele de ventilație ale încărcătorului va duce la pericol de șoc electric sau deteriorarea încărcătorului.
- Când se folosește această unitate în continuu, unitatea se poate supraîncălzi, ceea ce ar putea duce la deteriorarea motorului și a comutatorului. Prin urmare, ori de câte ori carcasa se încinge, nu mai folosiți scula o vreme.
- Asigurați-vă că acumulatorul este aplicat corect. Dacă prezintă joc, ar putea cădea și produce un accident.
- Nu utilizați produsul dacă scula sau bornele acumulatorului (asamblarea acumulatorului) sunt deformate. Instalarea acumulatorului poate provoca un scurtcircuit care ar putea duce la emisie de fum sau aprindere.

Română

15. Păstrați terminalele sculei (asamblarea acumulatorului) fără șpan și praf.
 - Înainte de utilizare, asigurați-vă că nu s-au colectat șpan și praf în zona bornelor.
 - În timpul funcționării, încercați să evitați căderea șpanului sau prafului de pe sculă pe acumulator.
 - La întreruperea operațiunii sau după utilizare, nu lăsați scula într-o zonă în care aceasta poate fi expusă la cădere de șpan sau praf.Nerespectarea acestei indicații poate provoca un scurtcircuit care ar putea duce la emisie de fum sau aprindere.
16. Utilizați întotdeauna scula și acumulatorul la temperaturi între -5°C și 40°C.
8. Nu îl folosiți în locuri în care se generează o puternică electricitate statică.
9. În cazul în care observați la acumulator scurgeri, mirosuri neplăcute, generare de căldură, decolorări sau deformări, scoateți-l imediat din echipament sau din încărcător și încetați să îl mai utilizați.
10. Nu scufundați acumulatorul sau nu permiteți fluidelor să curgă în interior. Pătrunderea lichidului conductor, precum apa, poate provoca daune care pot duce la incendii sau explozie. Depozitați acumulatorul dvs. într-un loc răcoros și uscat, departe de elemente combustibile și inflamabile. Trebuie evitate atmosferele gazoase corozive.
11. Nu bruscați panoul de control și feriiți de spargere. Aceasta ar putea avea consecințe nedorite.

PRECAUȚII REFERITOARE LA ACUMULATORUL LITIU-ION

Pentru prelungirea duratei de viață, acumulatorul litiu-ion este echipat cu o protecție pentru oprirea furnizării de energie.

În situațiile 1 la 3 descrise mai jos, atunci când folosiți aparatul, chiar dacă acționați întrerupătorul, motorul se poate opri. Aceasta nu este o defecțiune, ci un rezultat al funcției de protecție.

1. Atunci când acumulatorul este descărcat, motorul se oprește.
În această situație încărcați imediat acumulatorul.
2. În situația suprasolicitării aparatului, motorul se poate opri. În această situație, eliberați întrerupătorul și îndepărtați cauza suprasolicitării. După aceasta, puteți folosi din nou aparatul.
3. În situația supraîncălzirii acumulatorului în timpul lucrului, alimentarea aparatului de la acumulator se poate întrerupe.
În această situație, încetați să mai utilizați acumulatorul și lăsați-l să se răcească. După aceasta, puteți folosi din nou aparatul.

Mai mult, vă rugăm să acordați atenție următoarelor avertismente și indicații privind precauția.

AVERTISMENT

Pentru a împiedica apariția scurgerilor la acumulator, a generării de căldură, emisiilor de fum, exploziei și aprinderii, vă rugăm să respectați următoarele măsuri de precauție.

1. Asigurați-vă că pe acumulator nu se strânge șpan și nici praf.
 - În timpul lucrului, asigurați-vă că pe acumulator nu cade șpan și nici praf.
 - Asigurați-vă că șpanul și praful care cad pe scula electrică în timpul lucrului nu se strâng pe acumulator.
 - Nu depozitați un acumulator nefolosit într-un loc expus la șpan și la praf.
 - Înainte de a depozita un acumulator, îndepărtați de pe acesta toate urmele de șpan și de praf și nu depozitați acumulatorul împreună cu piese metalice (șuruburi, cuie etc.).
2. Nu găuriți acumulatorul cu obiecte ascuțite cum ar fi cuiele, nu îl loviți cu ciocanul, nu călcați pe el, nu îl aruncați și nu îl supuneți unor șocuri fizice puternice.
3. Nu utilizați un acumulator care pare deteriorat sau care este deformat.
4. Nu folosiți acumulatorul în alte scopuri decât cele indicate.
5. În cazul în care acumulatorul nu se încarcă după trecerea timpului de încărcare specificat, încetați imediat să îl mai încărcați.
6. Nu expuneți acumulatorul la temperaturi sau presiuni ridicate, de exemplu nu îl introduceți într-un cuptor cu microunde, într-un uscător sau într-un container presurizat.
7. Țineți-l departe de flacără imediat ce observați scurgeri sau mirosuri neplăcute.

ATENȚIE

1. În cazul în care lichidul ce se scurge din acumulator intră în contact cu ochii, nu vă frecați la ochi și spălați-i bine cu apă proaspătă curată, cum ar fi apa de la robinet și consultați imediat un medic.
În cazul în care nu faceți tratament, lichidul poate provoca probleme oculare.
2. În cazul în care lichidul se scurge pe piele sau pe haine, spălați imediat cu apă proaspătă curată, cum ar fi apa de la robinet.
Există posibilitatea ca acest lucru să provoace iritarea pielii.
3. În cazul în care la prima utilizare a acumulatorului detectați mirosuri neplăcute, supraîncălzire, dacă observați rugină, decolorare, deformare și/sau alte nereguli, nu folosiți acumulatorul și înapoițați-l furnizorului sau vânzătorului.

AVERTISMENT

Dacă o materie străină, cu proprietăți conductive, intră în terminalul acumulatorului cu litiu ion, acesta se poate scurtcircuita, ducând la incendiu. Respectați cu strictețe următoarele reguli când depozitați acumulatorul cu litiu ion.

- Nu introduceți reziduuri cu proprietăți conductive, cuie sau sârme de oțel și cupru în cutia pentru depozitare.
- Pentru a preveni scurtcircuitarea, încărcați acumulatorul în sculă sau aplicați ferm capacul acumulatorului, pentru depozitare, până când nu se mai vede ventilatorul.

DESPRE TRANSPORTAREA ACUMULATORULUI LITIU-ION

Când transportați un acumulator litiu-ion, vă rugăm să respectați următoarele instrucțiuni.

AVERTISMENT

Notificați compania transportatoare că un pachet conține un acumulator litiu-ion, informați compania cu privire la puterea sa de ieșire și respectați instrucțiunile companiei transportatoare atunci când aranjați un transport.

- Acumulatorii litiu-ion care depășesc puterea de ieșire de 100 Wh sunt considerați ca făcând parte din categoria de clasificare a materialelor periculoase și vor necesita proceduri de aplicare speciale.
- Pentru transportul în străinătate, trebuie să respectați legea internațională, precum și regulile și reglementările țării de destinație.

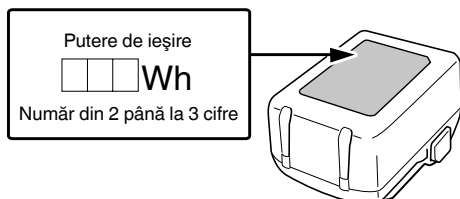

SIMBOLURI

AVERTISMENT

În cele ce urmează sunt prezentate simbolurile folosite pentru mașină. Înainte de utilizare, asigurați-vă că înțelegeți semnificația acestora.

	RP18DA/RP18DLA: Aspirator cu baterii
	Pentru a reduce riscul de accidente, utilizatorul trebuie să citească manualul de utilizare.
	Nu aruncați această sculă electrică împreună cu deșeurile menajere! În conformitate cu Directiva Europeană 2012/19/UE referitoare la deșeurile reprezentând echipamente electrice și electronice și la implementarea acesteia în conformitate cu legislațiile naționale, sculele electrice care au ajuns la finalul duratei de folosire trebuie colectate separat și duse la o unitate de reciclare compatibilă cu mediul înconjurător.
	Curent continuu
	Tensiune nominală
	AVERTISMENT! Aspiratorul poate conține praf periculos.
	Clasa de praf L (ușoară). Aspiratoarele sunt capabile să aspire praf din clasa L. Respectați reglementările din țara dumneavoastră referitoare la praf și la sănătatea și siguranța la locul de muncă.
	Pornire
	Nivel I (Eco): putere de aspirație medie
	Nivel II (Boost): Putere de aspirație mare
	Oprire
	Deconectați acumulatorul
	Nivel II (Boost): Putere de aspirație mare
	Nivel I (Eco): putere de aspirație medie
	AVERTISMENT

DENUMIRI COMPONENTE (Fig. 1 – Fig. 10)

①	Rezervor	⑮	Partea superioară
②	Clemă	⑯	Duză largă
③	Furtun flexibil	⑰	Instrument pentru spații înguste
④	Acumulator	⑱	Orificiu de aspirare
⑤	Capacul acumulatorului	⑲	Ochi pentru atașarea unei curele pentru umăr
⑥	Buton pentru capacul acumulatorului	⑳	Plăcuță indicatoare
⑦	Comutator	㉑	Clapetă de închidere
⑧	Mâner	㉒	Lampă martor
⑨	Duză	㉓	Șuruburi cu cap Philips
⑩	Buton pentru curățarea filtrului "PressClean" (PC)	㉔	Sac de praf
⑪	Curea pentru umăr	㉕	Filtru
⑫	Tije de extensie	㉖	Suport filtru
⑬	Port de sufl are	㉗	Șurub filtru
⑭	Spațiu depozitare accesorii	㉘	Electrozi de oțel inoxidabil
㉙	Comutator indicator de încărcare a acumulatorului	㉚	Panoul de afișaj
㉛	Indicator luminos acumulator rămas		

Română

Acumulator

	Luminează; Acumulatorul este încărcat peste 75%.
	Luminează; Acumulatorul este încărcat între 50%–75%.
	Luminează; Acumulatorul este încărcat între 25%–50%.
	Luminează; Acumulatorul este încărcat mai puțin de 25%.
	Clipește; Acumulatorul este aproape descărcat. Reîncărcați acumulatorul cât mai curând posibil.
	Clipește; Furnizarea de energie este oprită datorită temperaturii ridicate. Îndepărtați acumulatorul din sculă și lăsați-l să se răcească complet.
	Clipește; Furnizarea de energie este suspendată din cauza unei avarii sau a unei defecțiuni. Problema ar putea fi acumulatorul așa că vă rugăm să contactați distribuitorul dvs.

Clasa de protecție	IPX4
Detalii-rezervor	6 L
Detalii-uscat	5,1 L
Detalii-umed	3,5 L
Acumulator disponibil pentru această sculă	Acumulator multi volt, Serie BSL18
Dimensiuni (L x A x H)	210 mm x 330 mm x 393 mm
Greutate*3	5,1 kg (BSL36B18)

*1 la furtun

*2 la motor

*3 Conform Procedura EPTA 01/2014

2. Acumulator (se vinde separat)

Model	Tensiune	Capacitate acumulator
BSL36B18	36 V / 18 V*	4,0 / 8,0 Ah*

* Scula însași va comuta automat.

DESPACHETARE

- Despachetați cu atenție scula electrică.
- Scoateți accesoriile din rezervor înainte de a lucra.

ÎNCĂRCARE

Înainte de a utiliza scula electrică, încărcați acumulatorii după cum urmează.

<UC18YFSL (comercializat separat)>

- Conectați cablul de alimentare al încărcătorului la priză.**
Când conectați ștecărul încărcătorului la o priză, lampa maro va clipi în culoarea roșie. (Vezi **Tabelul 1**)
 - Introduceți acumulatorul în încărcător.**
Introduceți corect acumulatorul în încărcător, conform **Fig. 3** (la pagina 2).
 - Încărcare**
Când introduceți un acumulator în încărcător, încărcarea va începe și lampa pilot va lumina continuu în roșu. Când bateria se reîncarcă complet, lampa pilot va clipi în roșu. (Consultați **Tabelul 1**)
- (1) Indicație lampă pilot
Indicațiile lămpii pilot vor fi prezentate în **Tabelul 1**, conform stării încărcătorului sau a bateriei reîncărcabile.

Tabelul 1: Indicații ale lămpii pilot

PORNIT/OPRIT la intervale de 0,5 secunde 	Înainte de încărcare *1 sau încărcare finalizată
Luminează continuu 	În timpul încărcării
Luminează timp de 1 secundă la intervale de 0,5 secunde. 	Așteptare supraîncălzire *2
PORNIT/OPRIT la intervale de 0,1 secunde 	Încărcare imposibilă *3

NOTĂ

*1 Dacă lampa roșie continuă să clipească chiar și după ce încărcătorul a fost atașat, verificați pentru a vă asigura că acumulatorul a fost introdus complet.

ACCESORII STANDARD

Pe lângă unitatea principală (1 unitate), pachetul conține și accesoriile enumerate la pagina 216.

Accesoriile standard sunt supuse modificărilor fără notificare prealabilă.

APLICAȚII

- Aspirarea prafului, a materialelor solide, cu excepția materialelor cu o temperatură mai mare de 60 °C
- Aspirarea lichidelor

SPECIFICAȚII

1. Sculă electrică

Model		RP18DA	RP18DLA
Tensiune nominală		18 V	
Motor		Motor c.c.	
Clasa de praf		—	Clasa L
Tip de filtru		HEPA	EPA
Aplicație		Tip umed și uscat	
Viteza de aspirație	Boost (II)	80 W	90 W
	Eco (I)	35 W	40 W
Timp de funcționare	Boost (II)	26 min (BSL36B18)	
	Eco (I)	44,5 min (BSL36B18)	
Max. Vacuum*1		11 kPa	
Max. Vacuum*2		12 kPa	
Flux de aer maxim*1		1,8 m ³ /min	1,9 m ³ /min
Flux de aer maxim*2		2,1 m ³ /min	
Furtun flexibil	diametru	30 mm	
	lungime	0,5–2,5 m	

- *2 Acumulator supraîncălzit. Încărcare imposibilă.
Deși încărcarea va începe odată ce acumulatorul s-a răcit chiar și atunci când este lăsat pe loc, cea mai bună practică este să scoateți acumulatorul și să îl lăsați să se răcească într-un loc umbrat, bine ventilat, înainte de încărcare.
- *3 Defecțiuni la acumulator sau la încărcător
- Introduceți complet acumulatorul.
 - Verificați pentru a vă asigura că niciun corp străin nu este lipit de suportul sau de terminalele acumulatorului. În cazul în care nu există corpuri străine, este posibil ca acumulatorul sau încărcătorul să se fi defectat. Duceți-l la o unitate de service autorizată.
- Dacă lampa pilot nu clipește în roșu chiar dacă cablul încărcătorului este conectat la sursa de alimentare, aceasta indică faptul că este posibil ca circuitul de protecție al încărcătorului să fie activat.
Deconectați cablul sau ștecherul de la sursa de alimentare și conectați-l din nou după aproximativ 5 minute. Dacă acest lucru nu face ca lampa pilot să clipească în roșu, vă rugăm să duceți încărcătorul la centrul de service autorizat HiKOKI.
- Când încărcătorul acumulatorului a fost utilizat neîntrerupt, acesta se supraîncălzește, cauzând defecțiuni. După efectuarea încărcării, așteptați 5 minute până la următoarea încărcare.
- (2) Referitor la temperaturile și timpul de încărcare a acumulatorului (Vezi **Tabelul 2**)

Tabelul 2

Model	UC18YFSL	
Tip de acumulator	Li-ion	
Tensiune de încărcare	14,4–18 V	
Temperaturile la care acumulatorul poate fi reîncărcat	0°C–50°C	
Timp de încărcare pentru capacitatea acumulatorului, aprox. (la 20 °C)	1,5 Ah	22 min
	2,0 Ah	30 min
	2,5 Ah	35 min
	3,0 Ah	45 min
	4,0 Ah	60 min
	5,0 Ah	75 min
Timp de încărcare pentru capacitatea acumulatorului multi volți, aprox. (la 20 °C)	1,5 Ah (× 2 unități)	45 min
	2,5 Ah (× 2 unități)	75 min
	4,0 Ah (× 2 unități)	120 min
Număr celule acumulator	4–10	
Greutate	0,5 kg	

NOTĂ

- Timpul de încărcare poate varia în funcție de temperatură și de tensiunea sursei de alimentare.
- Dacă încărcarea durează mult timp
 - Încărcarea va dura mai mult la temperaturi ambientale extrem de scăzute. Încărcați acumulatorul într-un loc cald (cum ar fi în interior).
 - Nu blocați orificiul de aerisire. În caz contrar, interiorul se va supraîncălzi, reducând performanța încărcătorului.

- Dacă ventilatorul de răcire nu funcționează, contactați un Centru de service autorizat HiKOKI pentru reparații.

4. Deconectați ștecherul de la priză.**5. Țineți ferm încărcătorul și scoateți acumulatorul.****NOTĂ**

Asigurați-vă că scoateți acumulatorul din încărcător și apoi depozitați-l.

Cu privire la descărcarea electrică în caz de acumulatori noi etc.

Întrucât substanța chimică din interiorul acumulatorilor noi și a acumulatorilor care nu au fost folosiți o perioadă lungă de timp nu este activă, descărcarea electrică poate fi scăzută la prima și a doua lor folosire. Acesta este un fenomen temporar și perioada normală de încărcare va fi restabilă după încărcarea acumulatorilor de 2–3 ori.

Ce puteți face pentru prelungirea duratei de viață a acumulatorilor.

- (1) Reîncărcați acumulatorii înainte să se consume complet. Când simțiți că scula nu mai are putere, nu o mai folosiți și reîncărcați acumulatorul. Dacă veți continua să folosiți scula și curentul electric se consumă, acumulatorul se poate deteriora, astfel scurtându-i-se durata de viață.
- (2) Evitați reîncărcarea la temperaturi înalte. Un acumulator reîncărcabil este fierbinte imediat după utilizare. Dacă un astfel de acumulator este reîncărcat imediat după utilizare, substanța chimică din el își va pierde proprietățile și durata de viață a acumulatorului se va scurta. Lăsați acumulatorul să stea puțin și reîncărcați-l după ce s-a răcit.

ASAMBLARE ȘI OPERARE

Acțiune	Figură	Pagină
Scoaterea și introducerea acumulatorului	2	2
Încărcare	3	2
Indicator nivel energie rămasă în acumulator	10	4
Selectarea accesoriilor	—	217

ÎNAINTE DE UTILIZARE**AVERTISMENT**

Înainte de utilizare, verificați următoarele. Punctele de la 1 la 2 trebuie verificate înainte de a introduce acumulatorul.

1 Atașarea spațiului de depozitare pentru accesorii (Fig. 4)

În rezervor se află suportul și două șuruburi cu cap Philip. Atașați suportul la carcasa aspiratorului cu ajutorul șuruburilor.

2 Utilizați un sac de praf (Fig. 5)

- (1) Oprii dispozitivul și deschideți clemele. Scoateți partea superioară a dispozitivului din rezervor.
- (2) Introduceți un sac de praf în rezervor. Așezați la loc partea superioară și închideți clemele. Pentru aspirarea umedă, scoateți sacul de praf.

3 Curea pentru umăr (Fig. 6)

Dacă este necesar, agățați curea pentru umăr în ambele ochiuri din stânga și din dreapta dispozitivului. Fixați curea pentru umăr la lungimea dorită.

Română

Transportarea: AVERTISMENT

Dispozitivul trebuie să fie transportat numai cu cureaua pentru umăr furnizată.

Dispozitivul NU trebuie să fie transportat cu cureaua pentru umăr în jurul gâtului.

3 Utilizarea accesoriilor

La utilizarea duzelor largi și/sau a tubului, se recomandă montarea duzei între furtunul flexibil și duzele largi/tije de prelungire în uz.

CURĂȚARE

1 Instrucțiuni generale de curățare

AVERTISMENT

Oprii comutatorul de alimentare și scoateți acumulatorul înainte de a curăța dispozitivul.

Curățați rezervorul și accesoriile cu apă. Ștergeți partea superioară cu o cârpă umedă.

ATENȚIE

Acest dispozitiv conține praf care este nociv pentru sănătate. Operațiunile de descărcare și întreținere (inclusiv eliminarea rezervoarelor de colectare a prafului) trebuie efectuate numai de către specialiști calificați, care să poarte îmbrăcăminte și echipamente de protecție adecvate.

Golirea rezervorului

AVERTISMENT

Pentru clasa de praf permis numai pentru pulberi cu limite de expunere profesională > 1mg/m³.

- (1) Setaiți întrerupătorul în poziția "0".
- (2) Scoateți acumulatorul.
- (3) Deschideți clemele. Scoateți partea superioară a dispozitivului din rezervor.
- (4) Goliți rezervorul.

Eliminarea sacului de praf

- (1) Setaiți întrerupătorul în poziția "0".
- (2) Scoateți acumulatorul.
- (3) Deschideți clemele. Scoateți partea superioară a dispozitivului din rezervor.
- (4) Scoateți cu grijă sacul de praf.
- (5) Aveți grijă la praf în timpul eliminării!
- (6) Eliminați materialul aspirat în conformitate cu reglementările legale.

Curățați filtrul cu ajutorul PressClean (Fig. 8)

- Curățați filtrul în conformitate cu "2 PressClean" din secțiunea "DISPOZITIVUL".

Curățați manual filtrul (Fig. 9)

- Scoateți filtrul în conformitate cu "2. Înlocuirea filtrului" din secțiunea "ÎNȚREȚINERE ȘI VERIFICARE"
 - Bateți ocazional filtrul pentru a îndepărta praful care s-a adunat pe acesta.
- Lăsați apoi filtrul să se usuce în mod corespunzător.

ÎNȚREȚINERE ȘI VERIFICARE

AVERTISMENT

- Pentru inspecție și întreținere, asigurați-vă că ați oprit comutatorul și că ați deconectat acumulatorul.
- Nu lucrați cu mâinile ude. Poate provoca șocuri electrice sau leziuni.

1. Instrucțiuni generale

Curățați dispozitivul (consultați "CURĂȚARE").

AVERTISMENT

În cazul întreținerii realizate de utilizator, aspiratorul trebuie să fie demontat, curățat și întreținut, pe cât posibil, fără a pune în pericol personalul de întreținere sau alte persoane.

DISPOZITIVUL

1 Pornirea/oprirea (Fig. 7)

Folosiți întrerupătorul pentru a porni/opri dispozitivul.

Nivel II: putere de aspirație mare

- recomandat pentru suprafețe profilate cum ar fi covoarele

Nivel I: putere de aspirație medie

- recomandat pentru suprafețe netede

Nivel 0: Oprit

2 PressClean (Fig. 8)

Pentru a curăța filtrul utilizând un flux de aer puternic:

Puneți întrerupătorul în poziția II, acoperiți duza sau orificiul de aspirare cu mâna și apăsați de mai multe ori butonul (de cel puțin 3 ori).

UTILIZARE

1 Acest dispozitiv este adecvat pentru aplicații uscate și umede

Dispozitivul nu trebuie să fie pornit fără ca filtrul să fie montat.

Aspirare umedă

- Pentru aspirarea umedă, scoateți sacul de praf.
- Dispozitivul se oprește automat după ce a fost atins nivelul maxim de apă.

AVERTISMENT

Dispozitivul nu este oprit atunci când rezervorul este plin pentru lichide neconductivă (cum ar fi lichide de găurire cu emulsie, uleiuri și lubrifiante).

Nivelul de umplere trebuie monitorizat continuu și rezervorul trebuie golit imediat.

NOTĂ

- Dacă apa este aspirată rapid, atunci nu veți putea aspira la fel de mult ca în cazul în care apa este aspirată încet.
- Filtrul se va uda la aspirarea apei. Asigurați-vă că are timp suficient pentru a se usca și că toate componentele sunt complet uscate înainte de a utiliza dispozitivul pentru aspirare uscată.
- Dacă oprirea apei nu funcționează și lichidul este aspirat în motor, astfel încât apa iese din dispozitiv, opriți dispozitivul. Lăsați dispozitivul să se usuce suficient.

După aspirarea umedă: curățați filtrul după ce l-ați uscat complet cu ajutorul elementului de curățare a filtrului.

Curățați electrozii din oțel inoxidabil cu o perie de oțel în cazul în care există impurități pe ei. Curățați rezervorul cu o cârpă umedă și uscați-l.

Aspirare uscată

Aspirați numai cu filtrul, dispozitivul și accesoriile uscate. În cazul în care cartușul este umed, praful se poate lipi și se poate forma o crustă.

Pentru aspirarea uscată se recomandă utilizarea sacilor de praf.

Utilizarea ca suflantă

Utilizați cu furtunul introdus în portul de suflare.

2 Transport

Depozitați furtunul pe carcasă.

Partea superioară trebuie să fie bine etanșată la rezervor – verificați clemele să fie închise.

Setaiți întrerupătorul în poziția "0". (Fig. 7)

Măsuri preventive

Măsurile preventive adecvate includ: curățarea dispozitivului înainte de demontare, asigurarea unei ventilații locale forțate în spațiul în care aspiratorul este demontat, curățarea zonei de întreținere și furnizarea de îmbrăcăminte și echipament individual de protecție.

Atunci când se efectuează lucrări de întreținere sau reparații, este esențial să se elimine orice obiecte contaminate care nu pot fi curățate în mod corespunzător. Aceste obiecte trebuie eliminate folosind saci impermeabili și în conformitate cu reglementările aplicabile pentru eliminarea acestor deșeuri.

2. Înlocuirea filtrului

(1) Curățați filtrul din nou înainte de înlocuire ("2 PressClean" de la "DISPOZITIVUL")

(2) Setează întrerupătorul în poziția "0".

(3) Scoateți clemele. Scoateți partea superioară a dispozitivului din rezervor.

(4) Deșurubați șuruburile de la partea de jos a părții superioare (a se vedea Fig. 9), astfel încât filtrul și suportul filtrului să poată fi îndepărtate.

(5) Închideți etanșă imediat filtrul scos într-o pungă de plastic etanșă la praf și aruncați-l în conformitate cu reglementările.

(6) Introduceți un nou filtru în suportul filtrului și folosiți șurubul pentru a-l fixa din nou în aspirator.

3. Inspectarea șuruburilor de asamblare

Inspectați cu regularitate toate șuruburile de asamblare și asigurați-vă că sunt fixate corespunzător. Dacă există șuruburi care nu sunt fixe, fixați-le imediat. Nerespectarea avertismentului poate duce la riscuri serioase.

4. Întreținerea motorului

Bobina motorului este componenta principală a sculei electrice. Aveți grijă să nu deteriorați bobina și/sau să nu o udați cu ulei sau apă.

5. Inspectarea bornelor (sculă și acumulator)

Verificați pentru a vă asigura că șpanul și praful nu au fost colectate pe borne. Ocazional verificați înainte, în timpul și după operare.

ATENȚIE

Îndepărtați orice șpan sau praf care s-ar fi putut colecta pe borne.

Nerespectarea acestei indicații ar putea avea ca rezultat defectarea sculei.

6. Verificați depunerile de praf

Praful poate fi îndepărtat cu o cârpă moale sau o cârpă înmuiată în apă cu săpun. Nu folosiți înălbitori, clor, benzină sau diluant deoarece pot deteriora plasticul.

7. Depozitare

Depozitați scula electrică și acumulatorul într-un loc în care temperatura este sub 40°C și nu lăsați produsul la îndemâna copiilor.

NOTĂ

Depozitarea acumulatorilor litiu-ion.

Asigurați-vă că acumulatorii litiu-ion au fost complet încărcăți înainte de a-i depozita.

Depozitarea prelungită (3 luni sau mai mult) a acumulatorilor cu un nivel de încărcare scăzut poate duce la scăderea performanței, la reducerea semnificativă a timpului de utilizare a acumulatorilor sau poate face acumulatorii incapabili să stea încărcăți.

Cu toate acestea, timpul de utilizare a acumulatorilor semnificativ de redus poate reveni la normal prin încărcarea și utilizarea acumulatorilor în mod repetat, de două până la cinci ori.

Dacă durata de folosire a acumulatorului este foarte scurtă în ciuda încărcării și folosirii repetate, schimbați acumulatorii.

ATENȚIE

Pe durata folosirii și a operațiunilor de întreținere a mașinii trebuie respectate reglementările și standardele naționale privind securitatea.

Notă importantă pentru bateriile uneltelor HIKOKI cu acumulatori

Utilizați întotdeauna acumulatori originali. Nu garantăm siguranța și performanța unelei dacă se utilizează alți acumulatori decât cei recomandați sau dacă acumulatorul original este dezmembrat sau modificat (cum ar fi demontarea și înlocuirea celulelor sau a altor părți interne).

GARANȚIE

Garantăm sculele electrice HIKOKI în conformitate cu reglementările statutare/specifice țării. Această garanție nu acoperă defectele sau daunele provocate de utilizarea necorespunzătoare, abuz sau de uzura și deteriorarea normale. În cazul în care aveți reclamații, vă rugăm să trimiteți scula electrică nedemontată, împreună cu CERTIFICATUL DE GARANȚIE care se găsește la finalul prezentelor Instrucțiuni de utilizare, la o unitate service autorizată de HIKOKI.

Informații privind nivelul de zgomot transmis prin aer și nivelul de vibrații

Valorile măsurate au fost determinate în conformitate cu EN60335-2-69 și sunt declarate conforme cu ISO 4871.

Nivelul tipic al puterii sonore ponderate A: 84 dB (A)

Nivelul măsurat al presiunii sonore ponderate A: 73 dB (A)

Incertitudine K: 2 dB (A).

Purtați protecție auditivă.

NOTĂ

Ca urmare a programului continuu de cercetare și dezvoltare derulat de HIKOKI, prezentele specificații pot fi modificate fără notificare prealabilă.

DEPANARE

Reducerea puterii de aspirare:

Consultați instrucțiunile din secțiunea CURĂȚARE.

- Filtrul este murdar? - curățați.
- Sacul de praf plin? - înlocuiți.
- Rezervor plin? - goliți.
- Duza, tuburile sau furtunul sunt blocate? - curățați.
- Acumulatorul este slab? - Încărcați/înlocuiți acumulatorul.

Dispozitivul nu pornește:

- Acumulatorul este descărcat? - Încărcați/înlocuiți acumulatorul.
- Detectarea nivelului de apă este activă - goliți rezervorul, treceți întrerupătorul pe "0" și reporniți aspiratorul la nivelul "I" sau "II".

Particulele sunt evacuate la ieșire:

- Filtrul este defect? - Verificați filtrul și înlocuiți-l dacă este necesar ("2. Înlocuirea filtrului" din secțiunea "ÎNTREȚINERE ȘI VERIFICARE").

Dispozitivul s-a oprit singur:

Cauze și soluții:

- Acumulator aproape descărcat: (partea electronică împiedică descărcarea totală a acumulatorului și evită deteriorarea). Dacă indicatorul de capacitate clipește după apăsarea butonului pentru a afișa capacitatea acumulatorului, atunci acumulatorul este aproape descărcat și trebuie să fie reîncărcat.
- Acumulatorul nu este introdus corect: verificați și corectați.
- Supraîncărcarea continuă și îndelungată a dispozitivului va activa întreruperea temperaturii. Lăsați dispozitivul sau acumulatorul să se răcească.
- Detectarea nivelului de apă este activă - goliți rezervorul, treceți întrerupătorul pe "0" și reporniți aspiratorul la nivelul "I" sau "II".

NAVEDENI POGOJI UPORABE

Sesalnik je primeren za sesanje prahu, trdnih delcev, z izjemo snovi, toplejših od 60 °C.

Sesalnik je primeren za sesanje tekočin.

Ta stroj ni namenjen za uporabo s strani oseb (vključno z otroki) z zmanjšanimi fizičnimi, senzoričnimi ali duševnimi sposobnostmi ali s pomanjkanjem izkušenj in znanja. Bodite pozorni na državne predpise in specifikacije proizvajalca materiala.

Ta izdelek je namenjen komercialni uporabi, na primer v hotelih, šolah, bolnišnicah, tovarnah, trgovinah, pisarnah in najemnih podjetjih.

Prahu, ki vsebuje azbest, ne smete sesati. Vnetljivega prahu ne smete sesati.

Ni dovoljeno sesati vnetljivih ali eksplozivnih topil, materiala, nasičenega s topilom, prahu, ki predstavlja nevarnost eksplozije, kakršnih koli tekočin, razredčil ali materialov, toplejših od 60 °C.

To bi povzročilo nevarnost eksplozije in požara! Naprave ne smete uporabljati v bližini vnetljivih plinov ali snovi.

Uporabnik nosi izključno odgovornost za morebitno škodo, ki nastane zaradi nepravilne uporabe.

Upoštevat je treba splošno sprejete predpise za preprečevanje nesreč in priložene varnostne napotke.



Sesalnik je primeren za ločevanje suhega, nevljetivega prahu, lesnega prahu in rahlo nevarnega prahu z mejnimi vrednostmi na delovnem mestu > 1 mg/m³.



HEPA FILTER Sesalnik je primeren za ločevanje suhega, nevljetivega prahu in lesnega prahu. Učinkovitost zbiranja delcev filtra HEPA je 99,95 %.

SPLOŠNA VARNOSTNA NAVODILA

1. Pred uporabo naprave natančno preberite in se seznanite z vsemi priloženimi varnostnimi informacijami in navodili za uporabo. Shranite vso priloženo dokumentacijo za poznejšo uporabo in poskrbite, da boste svojo napravo posredovali le skupaj s to dokumentacijo.
2. Pred uporabo naprave mora uporabnik prejeti informacije, navodila in material za usposabljanje za uporabo naprave in materiale, za katere se bo naprava uporabljala (vključno z podrobnostmi o varni odstranitvi odstranjenega materiala).

POSEBNA VARNOSTNA NAVODILA

1. Zaradi lastne zaščite in zaščite sesalnika bodite pozorni na vse dele besedila, ki so označeni s tem simbolom!
2. Nikoli ne dovolite otrokom, da bi uporabljali napravo. Otroke je treba nadzorovati, da se ne igrajo z napravo.
3. **POZOR!** Uporabljajte samo dodatke, ki so priloženi napravi ali navedenim navodilom za uporabo. Uporaba drugih pripomočkov lahko zmanjša varnost.
4. Ne smete opravljati nobenega drugega dela kot tukaj opisanega.
5. V primeru napačne uporabe, nepravilnega delovanja ali nestrokovnega popravila ne prevzemamo nobene odgovornosti za nastalo škodo.
6. Naprav ali dodatkov ne uporabljajte v naslednjih pogojih:
 - Če ima naprava vidne poškodbe (razpoke/zlomi),
 - Če je omrežni priključni kabel okvarjen ali kaže znake pokanja ali staranja,
 - Če obstaja sum na nevidno okvaro (po padcu).
7. Napravo uporabljajte le z zaprtim pokrovom baterije. Pokrov baterije naj bo zaprt, tudi če baterija ni vstavljena. Ko zaprete pokrov baterije, preverite, ali se je zaklepni mehanizem na pokrovu zaskočil.
8. Šobe, gibke cevi ali cevi ne usmerjajte v ljudi ali živali.
9. Nikoli ne sedite ali stojte na napravi.

10. Cev vedno postavite tako, da ne bo nevarnosti spotikanja.
11. Naprave ne puščajte brez nadzora.
12. Sesalnika se ne sme uporabljati ali hraniti zunaj.
13. **POMEMBNO** – to napravo se sme uporabljati samo v zaprtih prostorih.
14. Kisline, aceton in topila lahko povzročijo korozijo na sestavnih delih naprave.
15.  Pred vsakim servisiranjem, čiščenjem in po vsaki uporabi izklopite napravo in izvlecite baterijo.
16. Za čiščenje sesalnika se ne sme uporabljati parnih in visokotlačnih čistilnikov.
17. Če naprave ne čistite dlje časa, lahko pride do pojava plesni, zlasti če jo uporabljate v prostorih, kjer se obdelujejo živila: sesalnik vedno očistite in razkužite takoj po uporabi.
18. Naprave nikoli ne odpirajte na prostem med dežjem ali nevihto.
19. Naprave ne uporabljajte pri nizkih ($-5\text{ }^{\circ}\text{C}$) ali zelo visokih (>math>40\text{ }^{\circ}\text{C}</math>) temperaturah.
20. Naprave ne uporabljajte na prostem v hladnem vremenu.
21. Poskrbite, da je sesalnik stabilen.
22. Poskrbite, da je sesalnik stabilen. Če se odsesani zrak odvaja v prostor, zagotovite ustrezno stopnjo menjave zraka (L) v prostoru. Upoštevajte predpise, ki veljajo v vaši državi.
23. **POZOR**
Ta naprava vsebuje prah, ki je škodljiv za zdravje. Praznjenje in vzdrževalna dela (vključno z odstranjevanjem posod za zbiranje prahu) smejo izvajati samo usposobljeni strokovnjaki z ustrezno zaščitno obleko in opremo.
24.  **OPOZORILO**
splošna nevarnost!
25. **POZOR**
Naprave ne uporabljajte, dokler ne preberete navodil za uporabo.
26. **OPOZORILO**
Upravljalno osebje mora biti ustrezno poučeno, kako uporabljati ta sesalnik.
27. **OPOZORILO**
Če iz naprave izteče pena ali tekočina, jo takoj izklopite.
28. **POZOR**
Redno čistite napravo za omejevanje nivoja vode/elektrode in preverite, ali so na njej vidni znaki poškodb.
29. Medtem ko je naprava primerna za odsesavanje zdravju manj škodljivih snovi, ni primerna za zmanjšanje lesnega prahu v vdihanem zraku.
30. Prah materiala, kot so barva, ki vsebuje svinec, nekatere vrste lesa, minerali in kovina, je lahko škodljiv. Stik s prahom ali vdihavanje prahu lahko povzroči alergijske reakcije in/ali bolezni dihal pri upravljavcu ali navzočih. Določene vrste prahu uvrščamo med rakotvorne, na primer hrastov in bukov prah, predvsem v povezavi z dodatki za nego lesa (kromat, zaščita za les).

Obvestilni znak za naprave s kategorijo prahu L:class L:



Obvestilni znak za naprave z nameščenim filtrom iz filtra HEPA:

HEPA FILTER

PREVIDNOSTNI UKREPI ZA UPORABO AKUMULATORSKEGA SESALNIKA

Opisani so bili previdnostni ukrepi, ki so značilni za sesalnik. Pri sesalniku upoštevajte previdnostne ukrepe, opisane v nadaljevanju:

OPOMORILO

- Napravi preprečite, da posrka naslednje:
 - Iskre, ki nastanejo pri brušenju ali rezanju kovine.
 - Stvari z visoko temperaturo, kot je prižgana cigareta.
 - Gorljive substance (gorivo, razredčilo, bencin, kerozin, barva itd.), eksplozivne substance (nitroglicerini itd.), vnetljive substance (aluminij, cink, magnezij, titan, rdeči fosfor, rumeni fosfor, celluloidi itd.)
 - Ostre predmete kot so nohti in britve.
 - Odkruške lesa, kovine, kamna, žic, itd.
 - Strjene materiale kot so cement in toner in prevodni fini prah kot je kovinski prah in ogljikov prašek.
 - Peneče tekočine kot so olje, vroča voda, kemijske tekočine in detergenti. Tekočine kot sta voda in olje. Lahko povzročijo požar ali poškodbe.
- Naprave ne uporabljajte z ovirano sesalno odprtino, zračnim dovodom ali izpušno odprtino. Temperatura motorja se lahko zelo poveča ter povzroči deformacijo delov ali pa pregori motor.
- Naprave ne obračajte in je ne uporabljajte na strani. Lahko povzroči električni udar ali napake.
- Baterijo vedno polnite pri temperaturi 0°C–40°C. Temperatura, nižja od 0°C, bo povzročila prenapetost, kar je nevarno. Baterije ni mogoče polniti pri temperaturi, višji od 40°C. Najbolj primerna temperatura za polnjenje je 20°C–25°C.
- Polnilnika ne uporabljajte neprekinjeno. Ko zaključite s polnjenjem, pustite polnilnik mirovati približno 15 minut pred naslednjim polnjenjem baterije.
- Ne dovolite, da bi v luknjo, ki povezuje polnilno baterijo prišel tujek.
- Polnilne baterije in polnilnika nikoli ne razstavljajte.
- V polnilni bateriji nikoli ne povzročite kratkega stika. Kratak stik v bateriji bo povzročil visok električni tok in pregrevanje. Posledica tega bo pregretje ali poškodba baterije.
- Baterije ne zavrzite v ogenj. Če baterija zagori, lahko eksplodira.
- Ko se življenjska doba baterije zmanjša za normalno uporabo, jo takoj nesite v trgovino, kjer ste jo kupili. Prazne baterije ne zavrzite.
- V prezračevalne reže polnilnika ne vstavljajte predmetov. Vstavljanje kovinskih ali vnetljivih predmetov v prezračevalne reže polnilnika lahko povzroči tveganje električnega udara ali poškodbo polnilnika.
- Pri nepretrgni uporabi se naprava lahko pregreje, kar povzroči škodo na motorju in na stikalu. Zato vedno, ko se ohišje segreje, orodje odložite za nekaj časa.

- Prepričajte se, da je baterija trdno nameščena. Če ni dobro nameščena se lahko sname in povzroči nesrečo.
- Izdelka ne uporabljajte, če se orodje ali električni kontakti baterije (baterijski nosilec) deformirajo. Nameščanje baterije lahko povzroči kratki stik, ki lahko vodi do izhajanja dima ali vžiga.
- Na električnih kontaktih (baterijski nosilec) orodja se ne smejo nabrati ostružki ali prah.
 - Pred uporabo se prepričajte, da se na kontaktih niso nabrali ostružki in prah.
 - Med uporabo poskusite preprečiti padanje ostružkov ali prahu z orodja na baterijo.
 - Pri prekinitvi delovanja ali po uporabi orodja ne puščajte na območju, kjer je lahko izpostavljen padajočim ostružkom ali prahu. To lahko povzroči kratki stik, ki lahko vodi do izhajanja dima ali vžiga.
- Orodje in baterijo vedno uporabljajte pri temperaturi med -5°C in 40°C.

OPOZORILO ZA LITIJ-IONSKO BATERIJO

Za podaljšanje življenjske dobe je litij-ionska baterija opremljena z zaščitno funkcijo, ki ustavi delovanje.

V spodaj opisanih primerih od 1 do 3 se pri uporabi tega izdelka, tudi če ugasnete stikalo, motor lahko ustavi. To ni težava, ampak rezultat zaščitne funkcije.

- Ko se porabi preostala moč baterije, se motor ugasne. V tem primeru baterijo takoj napolnite.
- Če je orodje preobremenjeno, se motor lahko ustavi. V tem primeru sprostite stikalo orodja in odstranite vzroke za preobremenitev. Po tem lahko orodje znova uporabite.
- Če se baterija pregreje zaradi preobremenitve, se bo ustavil dovod moči. V tem primeru prenehajte z uporabo baterije in počakajte, da se ohladi. Po tem lahko orodje znova uporabite.

Prosimo, da upoštevate naslednja opozorila in svarila.

OPOZORILO

Da bi preprečili iztekanje baterije, ustvarjanje toplote, oddajanje dima, eksplozijo in vžig, prosimo, da upoštevate naslednja varnostna opozorila.

- Preprečite nabiranje ostružkov in prahu na bateriji.
 - Med delom poskrbite, da ostružki in prah ne padajo na baterijo.
 - Med delom poskrbite, da se morebitni ostružki in prah z električnega orodja ne nabirajo na bateriji.
 - Neuporabljeno baterijo ne shranjujte na mestu, kjer je izpostavljena ostružkom in prahu.
 - Preden baterijo shranite odstranite ostružke ter prah, ki se lahko sprimejo na baterijo in ne hranite jo skupaj s kovinskimi deli (vijaki, žebliji itn.).
- Baterijo ne prebadajte z ostrimi predmeti kot so žebliji, ne udarjajte s kladivom, ne stopite nanjo, jo ne mečite ali izpostavljajte težkih fizičnim udarom.
- Vidno poškodovane ali deformirane baterije ne uporabljajte.
- Baterijo uporabljajte le za določene namene.
- Če se baterija ne napolni tudi po preteku določenega časa polnjenja, polnjenje takoj prekinite.
- Baterije ne postavljajte ali izpostavljajte visokim temperaturam ali visokem pritisku, na primer v mikrovalovni pečici, sušilcu ali visokotlačni komori.
- Ob zaznavni iztekanja ali neprijetnega vonja jo takoj odmaknite od ognja.
- Ne uporabljajte je v prostorih, kjer se ustvarja močna statična elektrika.
- Ob iztekanju baterije, čudnem vonju, ustvarjanju toplote, razbarvanju ali deformaciji oziroma v kolikor je videti čudna med uporabo, polnjenjem ali shranjevanjem jo takoj odstranite iz opreme ali polnilnika in jo prenehajte uporabljati.

Slovenščina

10. Ne potaplajte baterije in ne dovolite, da vanjo stečejo kakršnekoli tekočine. Vstop prevodne tekočine, kot je voda, lahko povzroči poškodbe ter posledično požar ali eksplozijo. Baterijo shranjujte na hladnem, suhem mestu, stran od lahko vnetljivih in gorljivih predmetov. Izogibati se je potrebno jedkim plinskim ozračjem.
11. Ne točite po stikalni plošči, ki je ne smete zlomiti. V nasprotnem primeru se lahko pojavijo težave.

POZOR

- Če tekočina, ki izteka iz baterije pride v stik z vašimi očmi jih ne drgnite, ampak jih operite s svežo, čisto vodo ter takoj obiščite zdravnika. Če ne boste obiskali zdravnika, lahko tekočina povzroči težave z očmi.
- V primeru, da tekočina pride v stik s kožo ali oblačili jih takoj operite s čisto vodo. Obstaja možnost, da lahko to povzroči draženje kože.
- Če opazite rjo, čuden vonj, pregrevanje, razbarvanje, deformacijo in/ali druge nepravilnosti pri prvi uporabi baterije, je ne uporabljajte in jo vrnite dobavitelju ali prodajalcu.

OPOZORILO

Če v priključek litij-ionske baterije pride prevoden tujek, lahko pride v bateriji do kratkega stika, kar lahko sproži požar. Ob shranjevanju litij-ionske baterije upoštevajte naslednjo vsebino.

- V skatlo za shranjevanje ne shranjujte prevodnih stvari, žebelj in žic kot sta železna in bakrena žica.
- Da preprečite nastanek kratkega stika, namestite baterijo v orodje ali pa varno vstavite pokrov baterije, ki pokriva prezačevalno režo.

IMENA DELOV (SI. 1 – SI. 10)

①	Rezervoar	⑰	Pripomoček za špranje
②	Objemka	⑱	Sesalna odprtina
③	Gibljava cev	⑲	Luknjica za pritrditev naramnice
④	Baterija	⑳	Napisna ploščica
⑤	Pokrov baterije	㉑	Zatič
⑥	Gumb pokrova baterije	㉒	Kontrolna lučka
⑦	Stikalo	㉓	Vijaki z glavo Philips
⑧	Ročaj	㉔	Vrečka za prah
⑨	Šoba	㉕	Filter
⑩	Gumb za čiščenje filtra "PressClean" (PC)	㉖	Držalo filtra
⑪	Naramnica	㉗	Vijak filtra
⑫	Podaljšek cevi	㉘	Vrečka za prah
⑬	Odprtino za pihanje	㉙	Stikalo indikatorja preostale energije baterije
⑭	Prostor za shranjevanje nastavkov	㉚	Indikatorska lučka preostale energije baterije
⑮	Zgornji del	㉛	Prikazna plošča
⑯	Široka šoba		

GLEDE TRANSPORTA LITIJEVIH BATERIJ

Pri transportu litijevih baterij upoštevajte naslednje previdnostne ukrepe.

OPOZORILO

Obvestite transportno podjetje o tem, da paket vsebuje litijevo baterijo, in o izhodni moči ter upoštevajte navodila transportnega podjetja, ko urejate prevoz

- Litijeve baterije, ki imajo izhodno moč višjo od 100 Wh so označene kot nevarno blago in za njih boste morali izpolniti posebne prijavne postopke.
- Pri mednarodnem transportu morate upoštevati mednarodno zakonodajo in pravila ter ureditve ciljne države.

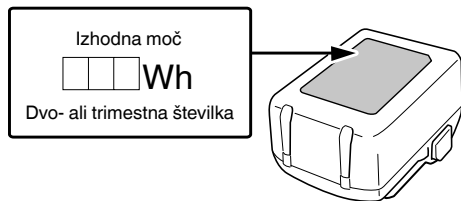

SIMBOLI

OPOZORILO

V nadaljevanju so prikazani simboli, uporabljeni pri stroju. Pred uporabo se prepričajte, da jih razumete.

	RP18DA/RP18DLA: Akumulatorski sesalnik
	Da ne bi prišlo do poškodb, mora uporabnik prebrati navodila.
	Samo za države EU Električnih orodij ne odlagajte med hišne odpadke! V skladu z evropsko direktivo 2012/19/EU o odpadni električni in elektronski opremi in njeni uresničitvi v skladu z nacionalnim pravom se morajo električna orodja, ki so dosegla življenjsko dobo ločeno zbirati in okolju prijazno reciklirati.
	Enosmerni tok
	Ocenjena napetost
	OPOZORILO! Sesalnik lahko vsebuje nevaren prah.

SPECIFIKACIJE

1. Električno orodje

Item		Model	RP18DA	RP18DLA
Nazivna napetost		18 V		
Motor		Motor na enosmerni električni tok		
Razred prahu		—	Razred L	
Vrsta filtra		HEPA	EPA	
Uporaba		Moker in suh tip		
Delovna sesalna stopnja	Povečanje (II)	80 W	90 W	
	Ekonomično (I)	35 W	40 W	
Čas delovanja	Povečanje (II)	26 min (BSL36B18)		
	Ekonomično (I)	44,5 min (BSL36B18)		
Maks. vakuum*1		11 kPa		
Maks. vakuum*2		12 kPa		
Maks. pretok zraka*1		1,8 m ³ /min	1,9 m ³ /min	
Maks. pretok zraka*2		2,1 m ³ /min		
Gibljiva cev	premer	30 mm		
	dolžina	0,5–2,5 m		
Razred zaščite		IPX4		
Podrobnosti-vsebnik		6 L		
Podrobnosti-suh		5,1 L		
Podrobnosti-moker		3,5 L		
Baterija na voljo za to orodje		Večvoltna baterija, serija BSL18		
Dimenzije (D × G × V)		210 mm × 330 mm × 393 mm		
Teža*3		5,1 kg (BSL36B18)		

*1 pri sesalni cevi

*2 pri motorju

*3 Glede na postopek EPTA 01/2014

2. Baterija (naprodaj posebej)

Model	Napetost	Kapaciteta baterije
BSL36B18	36 V / 18 V*	4,0 / 8,0 Ah*







* Orodje se bo samodejno preklapilo.

ODPAKIRANJE

- Previdno razpakirajte električno orodje.
- Pred delom odstranite nastavke iz rezervoarja.

	Razred prahu L (rahlo). Sesalniki so zmožni sesanja prahu kategorije L. Upoštevajte predpise svoje države v zvezi s prahom ter zdravjem in varnostjo pri delu.
	Stikalo za vklop
	Stopnja I (Ekonomično): Srednja sesalna moč
	Stopnja II (Povečanje): Visoka sesalna moč
	Stikalo za izklop
	Odklopite baterijo
	Stopnja II (Povečanje): Visoka sesalna moč
	Stopnja I (Ekonomično): Srednja sesalna moč
	OPOZORILO

Baterija

	Zasveti ; Preostala moč baterije je več kot 75%.
	Zasveti ; Preostala moč baterije je več kot 75%.
	Zasveti ; Preostala moč baterije je med 25 in 50%.
	Zasveti ; Preostala moč baterije je manj kot 25%.
	Utripa ; Baterija je skoraj prazna. Baterijo napolnite takoj, ko bo mogoče.
	Utripa ; Izhod se je ustavil zaradi visoke temperature. Odstranite baterijo in počakajte, da se orodje v celoti ohladi.
	Utripa ; Izhod je prekinjen zaradi napake ali okvare. Težava je lahko baterija, zato se obrnite na prodajalca.

STANDARDNA OPREMA

Zraven glavnega orodja (1 orodje) vsebuje paket pribor napisan na strani 216.

Standardni pribor se lahko spremeni brez obvestila.

UPORABA

- Sesanje prahu, trdnih delcev, z izjemo snovi, toplejših od 60 °C
- Sesanje tekočin

NAMESTITEV IN DELOVANJE

Dejanje	Slika	Stran
Odstranitev in vstavljanje baterije	2	2
Polnjenje	3	2
Indikator preostale energije baterije	10	4
Izbor pribora	—	217

PRED UPORABO

OPOZORILO

Ne pozabite izklopiti stikala in odklopiti baterije.

1 Pritrditev prostora za shranjevanje nastavkov (Sl. 4)

Nosilec in dva vijaka z glavo Philips so v rezervoarju.

Nosilec z vijaki pritrdite na vakuumsko ohišje.

2 Uporabite vrečko za prah (Sl. 5)

(1) Izklopite napravo in odprite objemke.

Odstranite zgornji del naprave iz rezervoarja.

(2) Vstavite vrečko za prah v rezervoar.

Namestite zgornji del nazaj in zaprite objemke.

Za mokro sesanje odstranite vrečko za prah.

3 Naramnica (Sl. 6)

Po potrebi zatakните naramnico v obe luknjici na levi in desni strani naprave. Naramnico nastavite na željeno dolžino.

Nošenje:

OPOZORILO

Napravo lahko prenašate le s priloženo naramnico.

Naprave NE smete prenašati z naramnico okoli vratu.

NAPRAVA

1 Vklop/izklop (Sl. 7)

Za vklop/izklop naprave uporabite stikalo.

Stopnja II: Visoka sesalna moč

- priporočljivo za profilirane površine, kot so preproge

Stopnja I: Srednja sesalna moč

- priporočljivo za gladke površine

Stopnja 0: Izklop

2 PressClean (Sl. 8)

Filter očistite z močnim zračnim tokom:

Stikalo postavite v položaj II, z roko pokrijte šobo ali sesalno odprtino in večkrat (vsaj trikrat) pritisnite gumb.

UPORABA

1 Ta naprava je primerna za suho in mokro uporabo

Naprave ne smete vklopiti brez nameščenega filtra.

Mokro sesanje

○ Za mokro sesanje odstranite vrečko za prah.

○ Naprava se samodejno izklopi, ko je dosežen najvišji nivo vode.

OPOZORILO

Pri neprevodnih tekočinah (kot so emulzijske vrtnale tekočine, olja in masti) se naprava ne izklopi, če je rezervoar poln.

Nivo polnjenja je treba stalno spremljati, rezervoar pa je treba takoj izprazniti.

OPOMBA

○ Če se voda sesa hitro, je ne boste mogli posesati toliko, kot če se voda sesa počasi.

○ Filter se pri sesanju vode navlaži.

Prepričajte se, da je dovolj časa za sušenje in da so vsi sestavni deli popolnoma suhi, preden začnete uporabljati napravo za suho sesanje.

○ Če izklop vode ne deluje in se tekočina vsrka v motor, tako da iz naprave priteče voda, ustavite napravo. Počakajte, da se naprava dovolj posuši.

Po mokrem sesanju: po popolnem sušenju očistite filter s filtrirnim čistilnim elementom.

Elektrode iz nerjavnega jekla očistite z jekleno ščetko, če so na njih kakršne koli nečistoče. Rezervoar očistite z vlažno krpo in jo posušite.

Suho sesanje

Sesajte samo s suhim filtrom, z napravo in dodatno opremo. Če je kartuša vlažna, se lahko prah prilepi in tvori skorjo.

Za suho sesanje je priporočljiva uporaba vrečk za prah.

Uporaba kot pihalnik

Uporabljajte s cevjo, vstavljenjo v odprtino za pihanje.

2 Prevoz

Cev hranite na ohišju.

Zgornji del mora biti varno pritrjen na rezervoar – preverite, ali so objemke zaprte.

Stikalo nastavite v položaj "0". (Sl. 7)

3 Uporaba nastavkov

Pri uporabi širokih šob in/ali cevi priporočamo namestitve šobe med globlivo cev in široko šobo/podaljšek cevi, ki je v uporabi.

ČIŠČENJE

1 Splošna navodila za čiščenje

OPOZORILO

Pred čiščenjem naprave izklopite stikalo za napajanje in odstranite baterijo.

Rezervoar in dodatke očistite z vodo. Obrišite zgornji del z vlažno krpo.

POZOR

Ta naprava vsebuje prah, ki je škodljiv za zdravje. Postopke praznjenja in vzdrževanja (vključno z odstranjevanjem rezervoarjev za zbiranje prahu) lahko izvajajo le usposobljeni strokovnjaki in ustrezni zaščitni obleki in opremljeni.

Praznjenje rezervoarja

OPOZORILO

Za razred prahu dovoljeno samo za prah z mejnimi vrednostmi poklicne izpostavljenosti > 1 mg/m³.

(1) Stikalo nastavite v položaj "0".

(2) Odstranite baterijo.

(3) Odprite objemke. Odstranite zgornji del naprave iz rezervoarja.

(4) Nagnite rezervoar.

Odstranjevanje vrečke za prah

(1) Stikalo nastavite v položaj "0".

(2) Odstranite baterijo.

(3) Odprite objemke. Odstranite zgornji del naprave iz rezervoarja.

(4) Previdno odstranite vrečko za prah.

(5) Pri odstranjevanju pazite na prah!

(6) Sesani material odstranite v skladu z zakonskimi predpisi.

Filter očistite s PressClean (Sl. 8)

- Filter očistite v skladu s "2 PressClean" v poglavju "NAPRAVA"

Slovenščina

Filter očistite ročno (Sl. 9)

- Odstranite filter v skladu s poglavjem "2. Zamenjava filtra" v poglavju "VZDRŽEVANJE IN PREGLEDOVANJE"
- Občasno se dotaknite filtra, da odstranite prah, ki se je nabral na njem.
- Občasno se dotaknite nagubanega filtra, da odstranite prah, ki se je nabral na njem.
- Počakajte, da se filter dovolj posuši.

VZDRŽEVANJE IN PREGLEDOVANJE

OPOZORILO

- Za pregled in vzdrževanje obvezno izklopite stikalo in odklopite baterijo.
- Ne delajte z mokrimi rokami. Lahko povzroči električni udar ali poškodbe.

1. Splošna navodila

Očistite napravo (glejte "ČIŠČENJE").

OPOZORILO

Za vzdrževanje, ki ga izvaja uporabnik, je treba sesalnik razstaviti, očistiti in vzdrževati, kolikor je to mogoče, ne da bi pri tem ogrožali vzdrževalce ali druge osebe.

Previdnostni ukrepi

Ustrezni preventivni ukrepi vključujejo: čiščenje naprave pred razstavljanjem; zagotavljanje lokalnega filtriranega prisilnega prezračevanja, kjer se sesalnik razstavi; čiščenje prostora za vzdrževanje in zagotavljanje ustrezne osebne zaščitne obleke in opreme.

Pri vzdrževanju ali popravilih je treba odstraniti vse onesnažene predmete, ki jih ni mogoče ustrezno očistiti. Te predmete je treba odstraniti v nepropustnih vrečah in v skladu z veljavnimi predpisi za odstranjevanje takšnih odpadkov.

2. Zamenjava filtra

- (1) Pred zamenjavo ponovno očistite filter ("2 PressClean" v "NAPRAVI")
- (2) Stikalo nastavite v položaj "0".
Odstranite baterijo.
- (3) Odprite objemke. Odstranite zgornji del naprave iz rezervoarja.
- (4) Odvijte vijaka na spodnjem delu zgornjega dela (glejte Sl. 9), da lahko odstranite filter in nosilec filtra.
- (5) Odstranjeni filter takoj zaprite v neprodušno plastično vrečko in ga odstranite v skladu s predpisi.
- (6) V nosilec filtra vstavite nov filter in ga z vijakom še enkrat pritrđite v sesalnik.

3. Pregled montažnih vijakov

Redno pregledujte vse montažne vijake in zagotovite, da so tesno pritrjeni. V kolikor bi kateri vijak bil zrahljan ga takoj privijte. Če tega ne storite lahko pride do resne nevarnosti.

4. Vzdrževanje motorja

Zračniki motorja so "srce" električne naprave. Pri uporabi bodite pozorni, da se zračnik ne poškoduje in/ali zmoči z oljem ali vodo.

5. Pregled kontaktov (orodje in baterija)

Pred uporabo se prepričajte, da se na kontaktih niso nabrali ostružki in prah.

Občasno preverite pred, med in po uporabi.

POZOR

Odstranite ostružke ali prah, ki se je morda nabral na kontaktih.

V nasprotnem primeru lahko pride do okvare.

6. Preverite prah

Prah lahko odstranite z mehko krpo ali krpo, namočeno v milnico. Ne uporabljajte belila, klora ali razredčevalcev, saj ti lahko poškodujejo plastiko.

7. Skladiščenje

Električno orodje in baterijo shranjujte na mestu, kjer je temperatura nižja od 40°C in zunaj dosega otrok.

OPOMBA

Shranjevanje litij-ionskih baterij.

Zagotovite, da so litij-ionske baterije popolnoma napolnjene, preden jih shranite.

Dolgotrajno shranjevanje baterij (3 mesece ali več), ki so le malo napolnjene, lahko vodi do slabšega delovanja, znatnega zmanjšanja časa uporabe baterije ali povzroči, da baterij ni več možno napolniti.

Vendar pa se lahko znatno zmanjšan čas uporabe baterije popravi tako, da se baterije dva do petkrat ponavljajoče napolnijo in uporabijo.

Če je kljub ponavljajočem polnjenju in uporabi čas baterije še vedno zelo kratek, baterije zavržite in kupite nove.

POZOR

Pri uporabi in vzdrževanju električnih orodjih je treba upoštevati varnostne uredbe in standarde, ki so določene za vsako državo.

Pomembno obvestilo o baterijah za akumulatorsko orodje HiKOKI

Obvezno uporabljajte naše originalne akumulatorske baterije. Za varnost in pravilno delovanje našega akumulatorskega električnega orodja ne jamčimo, če uporabljate baterije, ki jih ni izdelalo naše podjetje, in če baterijo razstavite ali preoblikujete (na primer razstavite in zamenjate celice ali druge notranje dele).

GARANCIJA

Garantiramo za HiKOKI električna orodja v skladu z ustavno/državno veljavnimi uredbami. Garancija ne zajema napak ali poškodb, ki nastanejo zaradi nepravilne uporabe, zlorabe ali normalne obrabe. V primeru pritožbe pošljite sestavljeno električno orodje skupaj z GARANCIJSKIM CERTIFIKATOM, ki ga najdete na koncu teh navodil za uporabo, na pooblaščen servis HiKOKI.

Informacije o hrupu in vibracijah

Izmerjene vrednosti so bile določene glede na EN60335-2-69 in navedene v skladu z ISO 4871.

A tipično vrednoten nivo jakosti hrupa: 84 dB (A)

A tipično vrednoten nivo zvočnega tlaka: 73 dB (A)

Nezanesljivost K: 2 dB (A).

Obvezna uporaba glušnikov.

OPOMBA

Zaradi HiKOKIJEVEGA programa nenehnega raziskovanja in razvoja se specifikacije lahko spremenijo brez predhodnega obvestila.

Odpravljanje težav

Zmanjšanje sesalne moči:

Glejte navodila v razdelku ČIŠČENJE.

- Je filter umazan? - očistite.
- Ali je vrečka za prah polna? - zamenjajte.
- Je rezervoar poln? - izpraznite.
- So šobe, cevke ali cev zamašene? - očistite.
- Je moč baterije šibka? - Napolnite/zamenjajte baterijo.

Naprava se ne zažene:

- Je baterija prazna? - Napolnite/zamenjajte baterijo.
- Aktivno zaznavanje nivoja vode - izpraznite vsebnik, stikalo nastavite na "0" in ponovno zaženite sesalnik pri nivoju "I" ali "II".

Delci se izločijo skozi izhod:

- Je filter okvarjen? - Preverite filter in ga po potrebi zamenjajte ("2. Zamenjava filtra" v poglavju "VZDRŽEVANJE IN PREGLEDOVANJE").

Naprava se je sama od sebe izklopila:

Vzroki in rešitve:

- Baterija je skoraj izpraznjena: (elektronika preprečuje, da bi se baterija popolnoma izpraznila, in preprečuje poškodbe). Če po pritisku na gumb za prikaz zmogljivosti baterije indikator zmogljivosti utripa, potem je baterija skoraj prazna in jo je treba napolniti.
- Baterija ni pravilno vstavljena: preverite in popravite.
- Dolgotrajna neprekinjena preobremenitev naprave bo sprožila temperaturni izklop. Pustite, da se naprava ali baterija ohladi.
- Aktivno zaznavanje nivoja vode - izpraznite vsebnik, stikalo nastavite na "0" in ponovno zaženite sesalnik pri nivoju "I" ali "II".

URČENÉ PODMIENKY POUŽITIA

Tento vysávač je vhodný na vysávanie prachu, pevných materiálov, s výnimkou materiálov s teplotou vyššou ako 60 °C.

Vysávač je vhodný na vysávanie kvapalín.

Tento stroj nie je určený na používanie osobami (vrátane detí) so zníženými fyzickými, zmyslovými alebo duševnými schopnosťami alebo s nedostatkom skúseností a znalostí. Tento výrobok je určený na komerčné použitie, napríklad v hoteloch, školách, nemocniciach, továrňach, obchodoch, kanceláriách a požižovniach.

Tento výrobok je určený na priemyselné použitie.

Prach obsahujúci azbest sa nesmie vysávať. Horľavý prach sa nesmie vysávať.

Nesmú sa vysávať horľavé alebo výbušné rozpúšťadlá, materiál nasýtený rozpúšťadlom, prach, ktorý predstavuje nebezpečenstvo výbuchu, kvapaliny akéhokoľvek druhu, riedidlá alebo materiály s teplotou vyššou ako 60 °C.

Mohlo by to viesť k nebezpečenstvu výbuchu a požiaru! Zariadenie nesmiete používať v blízkosti horľavých plynov alebo látok.

Za akékoľvek škody spôsobené nesprávnym používaním nesie výhradnú zodpovednosť používateľ.

Musia sa dodržiavať všeobecne platné predpisy o prevencii nehôd a priložené bezpečnostné informácie.



Vysávač je vhodný na oddeľovanie suchého, nehorľavého prachu, dreveného prachu a mierne nebezpečného prachu s limitnými hodnotami na pracovisku > 1 mg/m³.

HEPA FILTER Vysávač je vhodný na oddeľovanie suchého, nehorľavého prachu a dreveného prachu. Účinnosť filtra pevných častíc HEPA je 99,95 %.



VŠEOBECNÉ BEZPEČNOSTNÉ POKYNY

1.  Pred použitím zariadenia si pozorne prečítajte a oboznámte sa so všetkými priloženými bezpečnostnými informáciami a návodom na obsluhu. Všetku priloženú dokumentáciu si uschovajte pre budúce použitie a dbajte na to, aby ste zariadenie odovzdávali len spolu s touto dokumentáciou.

2.  Pred použitím zariadenia musí používateľ dostať informácie, pokyny a školiaci materiál o používaní zariadenia a materiáloch, na ktoré sa bude používať (vrátane podrobností o bezpečnej likvidácii extrahovaného materiálu).

OSOBITNÉ BEZPEČNOSTNÉ POKYNY

1.  Kvôli vašej vlastnej ochrane a ochrane vysávača venujte pozornosť všetkým častiam textu označeným týmto symbolom!
2. Nikdy nedovoľte deťom používať zariadenie. Deti musia byť pod dohľadom, aby sa so zariadením nehrali.
3. **UPOZORNENIE!** Používajte iba príslušenstvo, ktoré je dodávané so zariadením alebo špecifikovaný návod na obsluhu. Použitie iného príslušenstva môže znížiť bezpečnosť.
4. Nesmiete vykonávať žiadnu inú prácu, ako je tu popísaná.
5. V prípade nesprávneho používania, nesprávnej obsluhy alebo neodbornej opravy nenesieme žiadnu zodpovednosť za vzniknuté škody.
6. Nepoužívajte zariadenia alebo príslušenstvo za nasledujúcich podmienok:
 - Ak má zariadenie rozpoznateľné poškodenie (praskliny/trhliny),
 - Batéria je poškodená,
 - Pri podozrení na neviditeľný poškodenie (po páde).

7. Zariadenie používajte len so zatvoreným krytom batérie. Kryt batérie nechajte zatvorený, aj keď batéria nie je vložená. Po zatvorení krytu batérie skontrolujte, či blokovací mechanizmus na kryte zapadol.
8. Hubicou, hadicou ani rúrou nemierte na ľudí alebo zvieratá.
9. Na zariadení nikdy nesedzte a nestojte.
10. Hadicu vždy uložte tak, aby nehrozilo nebezpečenstvo zakopnutia.
11. Nenechávajte zariadenie bez dozoru.
12. Vysávač sa nesmie používať ani skladovať vonku.
13. **DÔLEŽITÉ** - Toto zariadenie sa môže používať a skladovať len vo vnútri.
14. Kyseliny, acetón a rozpúšťadlá môžu spôsobiť koróziu komponentov zariadenia.
15.  Pred akýmkoľvek servisnými prácami, čistením a po každom použití zariadenie vypnite a vytiahnite batériu.
16. Na čistenie tohto vysávača sa nesmú používať parné čističe ani vysokotlakové čističe.
17. Ak sa zariadenie dlhší čas nečistí, môže dôjsť ku kontaminácii plesňami, najmä ak sa používa v priestoroch, kde sa spracúvajú potraviny: Vysávač vždy vyčistíte a vydezinfikujete ihneď po použití.
18. Nikdy neotvárajte zariadenie v exteriéri počas dažďa alebo búrok.
19. Zariadenie nepoužívajte pri nízkych (<math>< -5\text{ }^\circ\text{C}</math>) ani veľmi vysokých (>math>> 40\text{ }^\circ\text{C}</math>) teplotách.
20. Zariadenie sa nesmie prevádzkovať v priestoroch s nebezpečenstvom výbuchu.
21. Uistite sa, že je vysávač stabilný.
22. Ak sa odsávaný vzduch vypúšťa do miestnosti, zabezpečte v miestnosti primeranú výmenu vzduchu (L). Dodržujte predpisy platné vo vašej krajine.
23. **UPOZORNENIE**
Toto zariadenie obsahuje prach, ktorý je zdraviu škodlivý. Vyprázdňovanie a údržbu (vrátane likvidácie nádob na zachytávanie prachu) smú vykonávať len kvalifikovaní odborníci vo vhodnom ochrannom odevu a vybavení.
24.  **VÝSTRAHA**
všeobecné nebezpečenstvo!
25. **UPOZORNENIE**
Zariadenie nepoužívajte, kým si neprečítate návod na obsluhu.
26. **VÝSTRAHA**
Obsluhujúci personál musí byť riadne poučený o používaní tohto vysávača.
27. **VÝSTRAHA**
Ak zo zariadenia uniká pena alebo kvapalina, okamžite ho vypnite.
28. **UPOZORNENIE**
Zariadenie na obmedzenie hladiny vody/elektrody pravidelne čistite a kontrolujte, či nevykazuje známky poškodenia.
29. Zariadenie je síce vhodné na odsávanie látok, ktoré mierne ohrozujú zdravie, nie je však vhodné na znižovanie drevného prachu vo vdychovanom vzduchu.

30. Prach z materiálov, ako sú farby obsahujúce olovo, niektoré druhy dreva, minerály a kovy, môže byť škodlivý. Kontakt s prachom alebo jeho vdýchnutie môže spôsobiť alergické reakcie a/alebo ochorenia dýchacích ciest obsluhy alebo okolostojacich osôb.

Niektoré druhy prachu sú klasifikované ako karcinogénne, napríklad dubový a bukový prach, najmä v spojení s prísadami na úpravu dreva (chróman, konzervačný prostriedok na drevo).

Symbol pre zariadenia na prach triedy L:



Symbol pre zariadenia s nainštalovaným filtrom z filtra HEPA:

HEPA FILTER

BEZPEČNOSTNÉ OPATRENIA PRI POUŽÍVANÍ AKUMULÁTOROVÉHO VYSÁVAČA

Všeobecné bezpečnostné opatrenia boli popísané pre vysávač. Pre vysávač dodržiavajte ďalšie bezpečnostné opatrenia popísané nižšie:

VÝSTRAHA

- Zabráňte prístroju aby nasal nasledujúce látky:
 - Iskru vytvorenú počas brúsenia alebo rezania kovov.
 - Predmety s vysokou teplotou, ako napríklad zapálená cigareta.
 - Horľavé látky (benzín, riedidlo, technický benzín, petrolej, náterová farba atď.), výbušné látky (nitroglycerín atď.), zápalné látky (hliník, zinok, magnézium, titán, červený fosfor, žltý fosfor, celulozid atď.)
 - Ostré predmety ako sú kliniec a britva.
 - Drevené triesky, kov, kameň, vlákna atď.
 - Tuhnúce materiály, ako je cementový prach a farbivo, vodivý jemný prach, ako je kovový prach a uhlíkový prach.
 - Peniace kvapaliny, ako je olej, vriaca voda, chemický roztok a čistiaci prostriedok. Kvapaliny, ako voda a olej. Môžu spôsobiť požiar alebo úraz.
- Nepoužívajte prístroj s upchatým sacím otvorom, prívodom vzduchu alebo výtukovým otvorom. Teplota motora môže nadmerne stúpnuť, čo spôsobí problémy ako je deformácia súčastí alebo spálenie motora.

- Nenakláňajte prístroj a ani ho nepoužívajte, keď je prevrátený nabok. Môže spôsobiť úraz elektrickým prúdom alebo poruchou.
- Batériu vždy nabíjajte pri teplote 0°C–40°C. Teplota nižšia ako 0°C bude mať za následok nadmerné nabíjanie, ktoré je nebezpečné. Batériu nie je možné nabíjať pri teplote vyššej ako 40°C. Najvhodnejšou teplotou pre nabíjanie je teplota od 20°C do 25°C.
- Nabíjačku nepoužívajte nepretržite. Po dokončení nabíjania nechajte nabíjačku pred Ďalším nabíjaním batérie približne 15 minút odpočívať.
- Nedovoľte, aby sa do otvoru na pripojenie nabíjateľnej batérie dostali akékoľvek cudzie telesá.
- Nabíjateľnú batériu a nabíjačku nikdy nerozoberajte.
- Nabíjateľnú batériu nikdy neskratujte. Skratovanie batérie bude viesť k veľkému elektrickému prúdu a prehriatiu. Následkom bude spálenie alebo poškodenie batérie.
- Batériu nehádzte do ohňa. Ak batéria horí, môže explodovať.
- Ak je životnosť ďalšieho nabíjania príliš krátke na praktické použitie, odnesie batériu do predajne, v ktorej ste ju zakúpili. Vyčerpanú batériu nelikvidujte.
- Do ventilačných otvorov na nabíjačke nekladajte žiadne predmety. Ak do ventilačných otvorov vložíte kovové predmety alebo horľavé materiály, bude to viesť k nebezpečenstvu poranenia elektrickým prúdom alebo sa poškodí nabíjačka.
- Ak použivate túto jednotku nepretržite, môže dôjsť k jej prehriatiu, čo vedie k poškodeniu motora a spínača. Preto vždy keď sa plášť zohreje na vysokú teplotu, prácu s náradím na chvíľu prerušte.
- Skontrolujte, či je batéria nainštalovaná pevne. Ak je uvoľnená, mohla by vypadnúť a spôsobiť nehodu.
- Výrobok nepoužívajte, ak je zdeformovaný nástroj alebo svorky batérie (držiak batérie). Inštalácia batérie môže spôsobiť skrat, ktorý by mohol viesť k emisii dymu alebo k vznieteniu.
- Svorky nástroja (držiak na batériu) udržiavajte bez kovových pilín a prachu.
 - Pred použitím sa uistite, že v oblasti svoriek sa nenachádzajú kovové piliny a prach.
 - Počas použitia sa snažte zabrániť tomu, aby z nástroja padali na batériu kovové piliny alebo prach.
 - Pri prerušení prevádzky alebo po použití nenechávajte nástroj v oblasti, kde by mohol byť vystavený padajúcim kovovým pilinám alebo prachu. Ak tak urobíte, môže to spôsobiť skrat, ktorý by mohol viesť k emisii dymu alebo k vznieteniu.
- Náradie a batériu používajte vždy pri teplotách od -5°C do 40°C.

UPOZORNENIE OHLADNE LÍTIOVO-IÓNŮVÝCH BATÉRIÍ

Kvôli predĺženiu životnosti je lítiovo-iónová batéria vybavená ochrannou funkciou, ktorá preruší výkon.

V nižšie uvedených prípadoch 1 až 3 sa motor počas používania výrobku zastaví dokonca aj vtedy, keď potiahnete vypínač. Nejde o chybu, je to výsledok ochrannej funkcie.

- Motor sa zastaví, keď sa vybijie batéria. V takomto prípade ju okamžite nabite.
- Motor sa môže zastaviť v prípade preťaženia náradia. V takomto prípade uvoľnite vypínač náradia a odstráňte príčinu preťaženia. Následne ho budete môcť opäť použiť.
- Batériový pohon sa môže zastaviť, ak pri preťažení dôjde k prehrievaniu batérie. V takomto prípade prestaňte batériu používať a nechajte ju vychladnúť. Následne ho budete môcť opäť použiť.

Okrem toho, berte na zreteľ nasledujúce výstrahy a upozornenia.

VÝSTRAHA

Aby ste zabránili vytečeniu kvapaliny z batérie, generovaniu tepla, unikaniu dymu, výbuchu a vznieteniu, dodržiavajte nasledujúce bezpečnostné opatrenia.

1. Nedovoľte, aby sa na batérii zachytávali kovové piliny a prach.
 - Nedovoľte, aby počas práce padali na batériu kovové piliny a prach.
 - Uistite sa, že sa na batérii nenazbierali kovové piliny a prach, ktoré padajú na elektrické náradie počas práce.
 - Nepoužívanú batériu neskladujte na mieste s výskytom kovových pilín a prachu.
 - Pred uskladnením z batérie odstráňte kovové piliny a prach, ktoré sa mohli na nej zachytiť a neskladujte ju spolu s kovovými súčastami (skrutky, kĺnce, apod.).
2. Batériu neprepichujte ostrými predmetmi, ako sú napríklad kĺnce, neudierajte po nej kladivom, nestúpajte na ňu, nehádzte ju, ani ju nevystavujte silným fyzickým nárazom.
3. Očividne poškodenú alebo zdeformovanú batériu nepoužívajte.
4. Batériu nepoužívajte na iné, ako stanovené účely.
5. Ak sa batéria nenabije ani po uplynutí zadanej doby na nabíjanie, okamžite prestaňte s ďalším nabíjaním.
6. Batériu nevystavujte účinkom vysokých teplôt ani veľkého tlaku, ani ju nevkladajte do mikrovlnnej rúry, sušičky alebo vysokotlakovej nádoby.
7. Keď dôjde k unikaniu tekutiny, alebo ak zacítite odporný zápach, batériu okamžite odnesť mimo ohňa.
8. Batériu nepoužívajte na miestach, kde dochádza ku generovaniu silnej statickej elektriny.
9. Ak počas používania, nabíjania alebo skladovania dochádza k unikaniu tekutiny z batérie, ak zacítite odporný zápach, alebo ak dochádza ku generovaniu tepla, zmene farby, deformáciám alebo k čomukoľvek neštandardnému, batériu okamžite vyberte z náradia alebo z nabíjačky a prestaňte ju používať.
10. Batériu neponárajte ani nedovoľte, aby sa do nej dostali akékoľvek kvapaliny. Vniknutie vodivej kvapaliny, ako je napríklad voda, môže spôsobiť poškodenie, ktoré môže spôsobiť požiar alebo výbuch. Batériu skladujte na chladnom, suchom mieste, mimo výbušných a horľavých predmetov. Musíte sa vyhnúť prostrediam s korozívnymi plynmi.
11. Panel vypínača nevytváajte silným nárazom ani ho nepoškodzuje. Môže to viesť k problémom.

UPOZORNENIE

1. Ak sa tekutina unikajúca z batérie dostane do očí, oči si nešúchajte a dôkladne si ich vypláchnite čerstvou čistou vodou, ako je pitná voda z vodovodu a okamžite vyhľadajte lekársku pomoc. Ak nevyhľadáte ošetrovanie, tekutina môže spôsobiť problémy zraku.
2. Ak sa tekutina dostane na kožu alebo odev, okamžite ich dôkladne umyte alebo očistíte čistou vodou, ako je pitná voda z vodovodu. Existuje možnosť, že môže dôjsť k podráždeniu pokožky.
3. Ak pri prvotnom používaní akumulátora zistíte výskyt hrdze, odporný zápach, prehrievanie, stratu farby, deformácie a/alebo iné nezrovnalosti, batériu nepoužívajte a vráťte ju predajcovi alebo dodávateľovi.

VÝSTRAHA

Ak sa do svorky lítiovo-iónovej batérie dostane vodivé cudzie teleso, batéria môže zoskratovať a spôsobiť požiar. Pri uskladňovaní lítiovo-iónovej batérie určite dodržiavajte nasledovné pravidlá.

- Do skladovacej skrinky nevkladajte vodivé odrezky, kĺnce ani drôty, ako je napríklad oceľový drôt a medený drôt.
- Aby ste predišli zoskratovaniu, vložte batériu do nástroja alebo pri uskladnení pevne založte kryt batérie, až kým nevidíte ventilátor.

PREPRAVA TÝKAJÚCA SA LÍTIOVOIÓNOVÝCH BATÉRIÍ

Pri preprave lítiovo-iónovej batérie dodržiavajte nasledovné opatrenia.

VÝSTRAHA

Pri organizovaní prepravy ohláste prepravnej spoločnosti, že balenie obsahuje lítiovo-iónovú batériu, informujte ju o výstupnom výkone a postupujte podľa pokynov prepravnej spoločnosti.

- Lítium-iónové batérie, ktoré prekračujú výkon 100 Wh, sú pri transporte označené ako nebezpečný tovar, ktorý vyžaduje špeciálne aplikačné postupy.
- Pri preprave do zahraničia musíte vyhovieť medzinárodným zákonom, pravidlám a predpisom cieľovej krajiny.

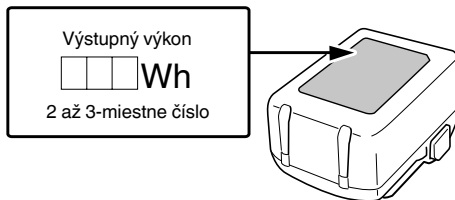













**NÁZVY DIELOV (Obr. 1 – Obr. 10)**

①	Nádrž	⑰	Štrbinový nástroj
②	Svorka	⑱	Nasávací otvor
③	Flexibilná hadica	⑲	Očko na pripavenie popruhu na rameno
④	Batéria	⑳	Typový štítok
⑤	Kryt batérie	㉑	Poistka
⑥	Gombík pre kryt akumulátora	㉒	Kontrolka
⑦	Prepínač	㉓	Skrutky s krížovou drážkou
⑧	Rukoväť	㉔	Vrecko na prach
⑨	Nadstavec	㉕	Filter
⑩	Tlačidlo na čistenie filtra "PressClean" (PC)	㉖	Držiak filtra
⑪	Popruh na rameno	㉗	Skrutka filtra
⑫	Predžovacie tyče	㉘	Elektródy z nehrdzavejúcej ocele
⑬	Dúchací otvor	㉙	Spínač kontrolky stavu nabitia batérie
⑭	Úložný priestor pre príslušenstvo	㉚	Kontrolka stavu nabitia batérie
⑮	Horná časť	㉛	Panel s displejom
⑯	Široká dýza		



SYMBOLY

VÝSTRAHA

Nižšie sú zobrazené symboly, ktoré sa v prípade strojného zariadenia používajú. Pred použitím náradia sa oboznámte s významom týchto symbolov.

	RP18DA/RP18DLA: Akumulátorové vysávače
 	Aby sa znížilo riziko zranenia, musí si užívateľ prečítať návod na obsluhu.
	Iba pre krajiny EÚ Elektrické náradie nelikvidujte spolu s domácim odpadom! Aby ste dodržali ustanovenia európskej smernice 2012/19/EÚ o odpadových elektrických a elektronických zariadeniach a jej implementáciu v zmysle národnej legislatívy, je potrebné elektrické náradie po uplynutí jeho doby životnosti separovať a doručiť na environmentálne prijateľné miesto recyklovania.
	Jednosmerný prúd
	Menovité napätie
	VÝSTRAHA! Vysávač môže obsahovať nebezpečný prach.
	Trieda prachu L (ľahký). Tieto vysávače dokážu vysávať prach triedy L. Dodržiavajte predpisy vašej krajiny týkajúce sa rôznych typov prachu a bezpečnosti a ochrany zdravia pri práci.
	Zapnutie
	Úroveň I (ekonomická): Stredný sací výkon
	Úroveň II (zosilnená): Vysoký sací výkon
	Vypnutie
	Odpojte akumulátor
	Úroveň II (zosilnená): Vysoký sací výkon
	Úroveň I (ekonomická): Stredný sací výkon
	VÝSTRAHA

Batéria

	Svieti; Zostávajúca kapacita batérie je nad 75%.
	Svieti; Zostávajúca kapacita batérie je 50%–75%.
	Svieti; Zostávajúca kapacita batérie je 25%–50%.
	Svieti; Zostávajúca kapacita batérie je menej ako 25%.
	Bliká; Zostávajúca kapacita batérie je takmer nulová. Čo najskôr dobite batériu.
	Bliká; Prevádzka sa prerušila kvôli vysokej teplote. Vyberte batériu z nástroja a nechajte ju úplne vychladnúť.
	Bliká; Prevádzka sa prerušila kvôli zlyhaniu alebo poruche. Problémom môže byť batéria, preto kontaktujte svojho predajcu.

ŠTANDARDNÉ PRÍSLUŠENSTVO

Okrem hlavnej jednotky (1 jednotka) obsahuje balenie príslušenstvo, ktoré je uvedené na strane 216.

Štandardné príslušenstvo podlieha zmenám bez predchádzajúceho oznámenia.

POUŽITIE

- Vysávanie prachu, pevných materiálov, s výnimkou materiálov s teplotou vyššou ako 60 °C
- Vysávanie kvapalín

Slovenčina

- (2) Záležitosti týkajúce sa teplôt a doby nabíjania batérie.
(Pozrite **Tabuľku 2**)

Tabuľku 2

Model	UC18YFSL	
Typ batérie	Litium-iónová	
Nabíjacie napätie	14,4–18 V	
Teploty, pri ktorých možno batériu dobíjať	0°C–50°C	
Približný čas nabíjania pre kapacitu batérie (pri 20 °C)	1,5 Ah	22 min
	2,0 Ah	30 min
	2,5 Ah	35 min
	3,0 Ah	45 min
	4,0 Ah	60 min
	5,0 Ah	75 min
Približný čas nabíjania pre kapacitu viacvoltovej batérie (pri 20 °C)	1,5 Ah (× 2 jednotky)	45 min
	2,5 Ah (× 2 jednotky)	75 min
	4,0 Ah (× 2 jednotky)	120 min
Počet článkov batérie	4–10	
Hmotnosť	0,5 kg	

POZNÁMKA

- Doba nabíjania sa môže odlišovať, záleží od okolitej teploty a napätia zdroja napájania.
- Ak nabíjanie trvá dlho
 - Nabíjanie trvá dlhšie pri extrémne nízkych teplotách okolia. Batériu nabíjajte na teplom mieste (napríklad vo vnútri).
 - Neblokujte vetracie otvory. V opačnom prípade sa interiér nástroja prehreje, čím sa zníži výkon nabíjačky
 - Ak chladiaci ventilátor nefunguje, obráťte sa na autorizované servisné centrum HiKOKI a požiadajte o opravu.

4. Odpojte napájací kábel nabíjačky zo zásuvky.

5. Nabíjačku pevne uchopte a vytiahnite batériu.

POZNÁMKA

Po použití nezabudnite z nabíjačky vybrať batériu a potom ju odložte.

Čo sa týka elektrického výboja v prípade nových batérií, atď.

Vzhľadom na to, že chemická látka nachádzajúca vo vnútri nových batérií a v batériách, ktoré sa po dlhšiu dobu nepoužívali, nie je aktivovaná, elektrický výboj môže byť po prvom a druhom použití slabý. Je to dočasný jav a optimálny čas potrebný na nabíjanie sa obnoví po opätovnom nabíjaní batérií 2–3 krát.

Ako predĺžiť životnosť batérií.

- (1) Nabite batérie skôr ako sa úplne vybijú. Ak máte pocit, že výkon náradia slabne, prerušte jeho používanie a batériu náradia znovu nabite. Ak budete náradie aj naďalej používať a vyčerpáte elektrický prúd, batéria sa môže poškodiť a jej životnosť sa tým skráti.
- (2) Vyhnite sa nabíjaniu pri vysokých teplotách. Nabíjateľná batéria bude horúca ihneď po použití. Ak sa takáto batéria nabíja ihneď po použití, jej vnútorná chemická látka sa poškodí a životnosť batérie sa skráti. Nechajte batériu na chvíľu vychladnúť a až potom ju znovu nabíjajte.

MONTÁŽ A OBSLUHA

Činnosť	Obrázok	Strana
Vyberanie vkladanie batérie	2	2
Nabíjanie	3	2
Indikátor zostávajúcej kapacity batérie	10	4
Výber príslušenstva	—	217

PRED POUŽITÍM

VÝSTRAHA

Nezabudnite vypnúť vypínač a odpojiť batériu.

1 Pripevnenie úložného priestoru pre príslušenstvo (Obr. 4)

Držiak a dve skrutky s križovou drážkou sa nachádzajú v nádrži.

Pripevnite držiak ku krytu vysávača pomocou skrutiek.

2 Použite vrečko na prach (Obr. 5)

(1) Vypnite zariadenie a otvorte svorky.

Odstráňte hornú časť zariadenia z nádrže.

(2) Do nádrže vložte vrečko na prach.

Nasaďte späť hornú časť a zatvorte svorky.

Na mokré vysávanie odstráňte vrečko na prach.

3 Popruh na rameno (Obr. 6)

V prípade potreby pripojte popruh na rameno do oboch očíek na ľavej a pravej strane zariadenia. Popruh na rameno nastavte na požadovanú dĺžku.

Prenášanie:

VÝSTRAHA

Zariadenie sa smie prenášať len s dodaným popruhom na rameno.

Zariadenie sa NESMIE prenášať s popruhom na rameno okolo krku.

ZARIADENIE

1 Zapnutie/vypnutie (Obr. 7)

Na zapnutie/vypnutie zariadenia použite prepínač.

Úroveň II: Vysoký sací výkon

- odporúča sa pre profilované povrchy, ako sú koberce

Úroveň I: Stredný sací výkon

- odporúča sa pre hladké povrchy

Úroveň 0: Vypnuté

2 PressClean (Obr. 8)

Filter čistite silným prúdom vzduchu:

Prepínač uveďte do polohy II, rukou zakryte nadstavec alebo nasávací otvor a niekoľkokrát stlačte tlačidlo (minimálne 3-krát).

POUŽITIE

1 Toto zariadenie je vhodné na suché aj mokré vysávanie

Zariadenie sa nesmie zapínať bez vloženého filtra.

Mokré vysávanie

- Na mokré vysávanie odstráňte vrecko na prach.
- Po dosiahnutí maximálnej hladiny vody sa zariadenie automaticky vypne.

VÝSTRAHA

V prípade nevodivých kvapalín (ako sú emulzné výtacie kvapaliny, oleje a mazivá) sa po naplnení nádrže zariadenie nevypne.

Úroveň naplnenia sa musí nepretržite sledovať a nádrž sa musí po naplnení okamžite vyprázdniť.

POZNÁMKA

- Ak vodu nasávate rýchlo, nebudete jej môcť nasatť toľko, ako keby ste ju nasávali pomaly.
- Filter bude po nasávaní vody okrášľovaný. Uistite sa, že máte dostatok času na jeho úplné vysušenie a taktiež na vysušenie všetkých komponentov pred použitím zariadenia na suché vysávanie.
- Ak odľučovanie vody nefunguje a kvapalina sa nasáva do motora tak, že zo zariadenia vychádza voda, zastavte zariadenie. Zariadenie nechajte dostatočne vyschnúť.

Po mokrom vysávaní: po úplnom vysušení vyčistíte filter pomocou čistiaceho prvku filtra.

Ak sa na elektródach z nehrdzavejúcej ocele nachádzajú akékoľvek nečistoty, očistíte ich oceľovou kefou. Nádrž vyčistíte vlhkou handričkou a osušte ju.

Suché vysávanie

Vysávajú len so suchým filtrom, zariadením a príslušenstvom. Ak je vložka vlhká, môže sa na ňu nalepiť prach a vytvorí tvrdý povlak.

Na suché vysávanie sa odporúčajú používať vrecká na prach.

Používanie ako dúchadlo

Použite s hadicou vloženou do dúchacieho otvoru.

2 Preprava

Hadicu uložte na kryt.

Horná časť musí byť bezpečne pripevnená k nádrži – skontrolujte, či sú svorky zatvorené.

Prepínač nastavte do polohy "0". (Obr. 7)

3 Používanie príslušenstva

Pri používaní širokých dýz a/alebo rúry odporúčame namontovať dýzu medzi flexibilnú hadicu a používané široké dýzy/predlžovacie tyče.

ČISTENIE

1 Všeobecné pokyny na čistenie

VÝSTRAHA

Pred čistením zariadenia vypnite vypínač a vyberte batériu.

Nádrž a príslušenstvo vyčistíte vodou. Hornú časť (6) utrite vlhkou handričkou.

UPOZORNENIE

Toto zariadenie obsahuje prach, ktorý je zdraviu škodlivý. Úkony vybijania a údržby (vrátane likvidácie nádrží na zber prachu) smú vykonávať len kvalifikovaní špecialisti, ktorí používajú vhodný ochranný odev a vhodné ochranné prostriedky.

Vyprázdnenie nádrže

VÝSTRAHA

Trieda prachu povolená len pre prachy s expozičnými limitmi na pracovisku > 1mg/m³.

- (1) Prepínač nastavte do polohy "0".
- (2) Vyberte batériu.
- (3) Otvorte svorky. Odstráňte hornú časť zariadenia z nádrže.
- (4) Vyklópte nádrž.

Likvidácia vrecka na prach

- (1) Prepínač nastavte do polohy "0".
- (2) Vyberte batériu.
- (3) Otvorte svorky. Odstráňte hornú časť zariadenia z nádrže.
- (4) Opatrne odstráňte vrecko na prach.
- (5) Pri likvidácii dávajte pozor na prach!
- (6) Povysávaný materiál zlikvidujte v súlade s právnymi predpismi.

Vyčistite filter prostredníctvom tlačidla PressClean (Obr. 8)

- Filter čistíte podľa postupu "2 PressClean" v časti "ZARIADENIE"

Manuálne vyčistenie filtra (Obr. 9)

- Filter odstráňte podľa postupu "2. Výmena filtra" v časti "ÚDRŽBA A KONTROLA"
- Príležitostne poklepte po filtri, aby ste odstránili prach, ktorý sa na ňom nahromadil. Ak je filter veľmi znečistený, môžete ho vyčistiť vodou a mäkkou kefkou. Následne nechajte filter riadne vyschnúť.

ÚDRŽBA A KONTROLA

VÝSTRAHA

- Pri kontrole a údržbe nezabudnite vypnúť vypínač a odpojiť batériu.
- Nepracujte s mokrymi rukami. Môže to spôsobiť poranenie elektrickým prúdom alebo úraz.

1. Všeobecné pokyny

Čistenie zariadenia (pozrite si časť "ČISTENIE").

VÝSTRAHA

Čo sa týka používateľskej údržby, vysávač sa musí rozobrať, vyčistiť a musí sa na ňom vykonať údržba do maximálne možnej miery bez ohrozenia personálu údržby či iných osôb.

Preventívne opatrenia

Medzi náležité preventívne opatrenia patria: vyčistenie zariadenia pred rozobratím; zabezpečenie miestneho filtrovaného tlakového vetrania pri rozobratom vysávači; vyčistenie oblasti údržby a zabezpečenie vhodného osobného ochranného odevu a vybavenia.

Pri údržbe alebo opravách je nevyhnutné zlikvidovať všetky kontaminované predmety, ktoré sa nedajú dostatočne vyčistiť. Tieto predmety sa musia likvidovať pomocou nepriepustných vriec a v súlade s platnými predpismi na odstraňovanie takéhoto odpadu.

2. Výmena filtra

- (1) Pred založením filter znova vyčistíte (postup "2 PressClean" v časti "ZARIADENIE")
- (2) Prepínač nastavte do polohy "0". Vyberte batériu.
- (3) Otvorte svorky. Odstráňte hornú časť zariadenia z nádrže.
- (4) Odskrutkujte skrutky na spodnej časti hornej časti (pozrite si Obr. 9), aby bolo možné odstrániť filter a držiak filtra.
- (5) Odstránený filter ihneď uzavrite do prachotesného plastového vrecka a zlikvidujte ho v súlade s predpismi.
- (6) Do držiaka filtra vložte nový filter a pomocou skrutky ho znovu upevnite vo vysávači.

3. Kontrola montážnych skrutiiek

Všetky montážne skrutičky pravidelne kontrolujte a uistite sa, že sú riadne dotiahnuté. Ak je ktorákoľvek skrutička uvoľnená, okamžite ju dotiahnite. Nedodržanie tohto pokynu môže viesť k vážnemu nebezpečenstvu.

4. Udržba motora

Vinutie motora je jasným "srdcom" elektrického nástroja. Vykonávajte dôkladnú kontrolu vinutia, či nie je poškodené a/alebo zvlhnuté od oleja alebo vody.

5. Kontrola svoriek (nástroj a batéria)

Skontrolujte, či sa na svorkách nenazbierali kovové piliny a prach.

Príležitostne kontrolujte pred, počas a po prevádzke.

UPOZORNENIE

Odstráňte všetky kovové piliny alebo prach, ktoré sa mohli nazbierať na svorkách.

Nedodržanie tohto pokynu môže viesť k poruche.

6. Kontrola prítomnosti prachu

Prach sa dá odstrániť jemnou látkou alebo látkou navlhčenou v mydlovej vode. Nepoužívajte bielicidlo, chlór, benzin ani riedidlo, pretože rozpúšťajú plasty.

7. Skladovanie

Elektrické náradie a batériu skladujte na miestach s teplotou nižšou ako 40°C a mimo dosahu detí.

POZNÁMKA

Skladovanie lítiovo-iónových batérií

Pred skladovaním lítiovo-iónových batérií sa presvedčite, že sú úplne nabité.

Dlhodobé skladovanie (3 mesiace alebo viac) batérií s nízkou úrovňou nabitia môže viesť k zhoršeniu výkonu, viditeľnému skráteniu času používania batérií alebo k stavu, že sa batérie rýchlo vybijú.

Viditeľne skrátený čas používania batérií však možno predĺžiť pomocou dvoch až piatich cyklov nabitia a používania batérií až do ich vybitia.

Ak sa čas používania batérie extrémne skráti napriek opakovanému nabíjaniu a používaniu, považujte batérie za úplne vybité a zakúpte nové batérie.

UPOZORNENIE

V rámci prevádzkovania alebo údržby elektrického náradia je nutné dodržiavať bezpečnostné nariadenia a normy platné v patričnej krajine.

Dôležité upozornenie ohľadne batérií pre elektrické akumulátorové náradie značky HIKOKI

Vždy používajte jednu nami navrhnutú originálnu batériu. Ak budete používať batérie, ktoré sú iné, ako batérie navrhnuté našou spoločnosťou, alebo ak dôjde k rozobratiu alebo úprave batérie (ako je rozobratie a výmena článkov alebo iných interných dielov), nemôžeme vám zaručiť bezpečnosť a výkon nášho akumulátorového náradia.

ZÁRUKA

Garantujeme, že elektrické náradie značky HIKOKI vyhovuje zákonným/národným nariadeniam. Táto záruka sa nevzťahuje na poruchy alebo poškodenia, ktoré sú spôsobené nesprávnym používaním, zlým zaobchádzaním alebo štandardným opotrebovaním a odrením. V prípade reklamácie doručte elektrické náradie v nerozobratom stave spolu so ZÁRUČNÝM LISTOM, ktorý nájdete na konci tohto návodu na obsluhu, do autorizovaného servisného strediska spoločnosti HIKOKI.

Informácie ohľadne vzduchom prenášaného hluku a vibrácií

Namerané hodnoty boli stanovené podľa normy EN60335-2-69 a deklarované podľa ISO 4871.

Nameraná vážená úroveň hladiny akustického výkonu A: 84 dB (A)

Nameraná vážená úroveň hladiny akustického tlaku A: 73 dB (A)

Ochýľka K: 2 dB (A).

Používajte chrániče sluchu.

POZNÁMKA

Vzhľadom na pokračujúci program výskumu a vývoja v spoločnosti HIKOKI si vyhradzuje právo zmien tu uvedených technických parametrov bez predchádzajúceho upozornenia.

RIEŠENIE PROBLÉMOV

Zníženie sacieho výkonu:

Pozrite si pokyny v časti ČISTENIE.

- Nie je znečistený filter? - vyčistite ho.
- Nie je vrecko na prach plné? - vymeňte ho.
- Nie je nádrž plná? - vyprázdnite ju.
- Zablokovaná dýza, trubice alebo hadica? - vyčistite ich.
- Slabá batéria? - Nabite/vymeňte batériu.

Zariadenie sa nespustí:

- Vybitá batéria? - Nabite/vymeňte batériu.
- Aktívna detekcia hladiny vody - vyprázdnite nádrž, nastavte prepínač do polohy "0". a znovu spustíte vysávač na úrovni "I" alebo "II".

Na výstupe vychádzajú častice:

- Nie je filter chybný? - Skontrolujte filter a v prípade potreby ho vymeňte (postup "2. Výmena filtra" v časti "ÚDRŽBA A KONTROLA").

Zariadenie sa samo vyplo:

Príčiny a spôsoby nápravy:

- Takmer vybitá batéria: (elektronika zabraňuje úplnému vybitiu batérie a zabraňuje jej poškodeniu). Ak po stlačení tlačidla batérie blíkajú indikátor kapacity, ktorý zobrazuje kapacitu batérie, potom je batéria takmer vybitá a je potrebné ju dobiť.
- Nesprávne vložená batéria: Skontrolujte a napravte to.
- Dlhodobé nepretržité preťažovanie zariadenia aktivuje teplotnú poistku. Zariadenie alebo batériu nechajte vychladnúť.
- Aktívna detekcia hladiny vody - vyprázdnite nádrž, nastavte prepínač do polohy "0". a znovu spustíte vysávač na úrovni "I" alebo "II".

ПОСОЧЕНИ УСЛОВИЯ ЗА УПОТРЕБА

Прахосмукачката е подходяща за изсмукване на прах, твърди материали, с изключение на материали, които са по-горещи от 60 °C.

Прахосмукачката е подходяща за изсмукване на течности.

Тази машина не е предназначена за ползване от лица (включително деца), които имат намалени физически, сензорни или умствени способности, или които нямат знания и опит.

Този продукт е предназначен за търговска употреба, например в хотели, училища, болници, фабрики, магазини, офиси и фирми за отдаване под наем.

Този продукт е предназначен за промишлена употреба.

Не трябва да се изсмуква прах, съдържащ азбест. Не трябва да се изсмуква запалим прах.

Не е разрешено да се изсмукват запалими или взривоопасни разтворители, материали, наситени с разтворител, прах, който представлява опасност от експлозия, течности от какъвто и да е вид, разредители или материали, които са по-горещи от 60 °C.

Това би предизвикало опасност от експлозия и пожар! Не е позволено устройството да се използва в близост до леснозапалими газове или вещества.

Потребителят носи отговорност за щети, причинени от неправилна употреба.



Трябва да се спазват стриктно приетите предписания за предотвратяване на злополуки и приложената информация за безопасност.



Прахосмукачката е подходяща за отделяне на сух, незапалим прах, дървесен прах и леко опасен прах с гранични стойности на работното място > 1 mg/m³.

HEPA FILTER Прахосмукачката е подходяща за отделяне на сух, незапалим прах и дървесен прах. Ефективността на колективното събиране на частици на HEPA филтъра е 99,95%.

ОБЩИ ИНСТРУКЦИИ ЗА БЕЗОПАСНОСТ

1.  Преди да използвате устройството, прочетете внимателно и се запознайте с цялата приложена информация за безопасност и инструкциите за експлоатация. Запазете цялата приложена документация за бъдещи справки и се уверете, че сте предали устройството си заедно с тази документация.
2.  Преди да използва устройството, потребителят трябва да получи информация, инструкции и материали за обучение за използване на устройството и за материалите, за които то ще бъде използвано (включително подробна информация за безопасното изхвърляне на извлечения материал).
3. **ВНИМАНИЕ!** Използвайте само аксесоари, които са включени към устройството или посочените инструкции за експлоатация. Използването на други аксесоари може да застраши безопасността.
4. Не трябва да изпълнявате никаква дейност, различна от описаната тук.
5. В случай на неправилно използване, неправилна работа или непрофесионална ремонтна дейност, не поемаме отговорност за каквито и да било повреди.

СПЕЦИАЛНИ ИНСТРУКЦИИ ЗА БЕЗОПАСНОСТ

1.  За вашата собствена защита и за защитата на прахосмукачката, обръщайте внимание на всички части от текста, които са обозначени с този символ!

2. Никога не позволявайте на децата да използват устройството.

Децата трябва да се наблюдават постоянно, за да не си играят с устройството.

3. **ВНИМАНИЕ!** Използвайте само аксесоари, които са включени към устройството или посочените инструкции за експлоатация. Използването на други аксесоари може да застраши безопасността.

4. Не трябва да изпълнявате никаква дейност, различна от описаната тук.

5. В случай на неправилно използване, неправилна работа или непрофесионална ремонтна дейност, не поемаме отговорност за каквито и да било повреди.

6. Не работете с устройствата или аксесоарите при следните условия:
 - Ако устройството има видими повреди (пукнатини/счупвания),
 - Батерията е дефектна,
 - Ако има съмнения за скрит дефект (след падане).
7. Използвайте устройството само при затворен капак на батерията. Дръжте капака на батерията затворен, дори когато батерията не е поставена. След затваряне на капака на батерията се уверете, че заключващият механизъм на капака е застопорен.
8. Не насочвайте дюзата, маркуча или тръбата към хора или животни.
9. Никога не сядайте и не стойте върху устройството.
10. Винаги поставяйте маркуча така, че да няма опасност от спъване.
11. Не оставяйте устройството без надзор.
12. Прахосмукачката не трябва да се използва или съхранява навън.
13. **ВАЖНО** – Това устройство трябва да се съхранява само на закрито.
14. Киселините, ацетоните и разтворителите могат да разядат компонентите на устройството.
15.  Преди всякаква сервизна дейност, почистване на устройството и след всяка употреба изключете устройството и извадете батерията.
16. За почистването на прахосмукачката не трябва да се използват парочистачки и уреди за почистване под високо налягане.
17. Ако устройството не се почиства продължително време, може да се стигне до замърсяване с плесени, особено ако се използва в зони, в които се обработват хранителни продукти: Винаги почиствайте и дезинфекцирайте прахосмукачката веднага след употреба.
18. Никога не отваряйте устройството на открито по време на дъжд или бури.
19. Не използвайте устройството при ниски температури ($<-5^{\circ}\text{C}$) или много високи ($>40^{\circ}\text{C}$).
20. Устройството не трябва да се използва на места с опасност от експлозия.
21. Уверете се, че прахосмукачката е стабилна.
22. Ако изтегленият въздух се изпуска в помещението, проверете дали има достатъчно количество за промяна на въздуха (L) в помещението. Спазвайте предписанията, действащи в страната ви.

23. ВНИМАНИЕ

Това устройство съдържа прах, който е вреден за здравето.

Операциите по разтоварване и поддръжка (включително изхвърляне на контейнерите за събиране на прах) трябва да се извършват само от квалифицирани специалисти, които носят подходящо защитно облекло и екипировка.

24.  ПРЕДУПРЕЖДЕНИЕ -

обща опасност

25. ВНИМАНИЕ

Не използвайте устройството, преди да прочетете инструкциите за експлоатация.

26. ПРЕДУПРЕЖДЕНИЕ

На обслужващия персонал трябва да бъдат предоставени подходящи инструкции за работа с тази прахосмукачка.

27. ПРЕДУПРЕЖДЕНИЕ

Ако от устройството излиза пяна или течност, незабавно го изключете.

28. ВНИМАНИЕ

Почиствайте редовно устройството за ограничаване на нивото на водата/електродите и го проверявайте за признаци на повреда.

29. Въпреки че устройството е подходящо за извличане на вещества, които представляват лека заплаха за здравето, то не е подходящо за намаляване на дървесния прах във вдишвания въздух.

30. Прахът от материали като боя, съдържаща олово, някои видове дървесина, минерали и метали може да бъде вреден. При контакт със или при вдишване на прах може да се получат алергични реакции и/или дихателни заболявания на оператора или наблюдателите.

Определени видове прах са класифицирани като канцерогенни, като прах от дъб и бук, особено в съчетание с добавки за грундиране на дърво (хромат, консерванти за дърво).

Знак за предупреждение за уреди с клас на прах L:



Предупредителен знак за устройства с инсталиран филтър от HEPA филтър:

HEPA FILTER

ПРЕДПАЗНИ МЕРКИ ПРИ УПОТРЕБА НА АКУМУЛАТОРНА ПРАХОСМУКАЧКА

Описани са предпазните мерки, общи за прахосмукачката. За прахосмукачката спазвайте допълнителните предпазни мерки, описани по-долу:

ПРЕДУПРЕЖДЕНИЕ

1. Не всмуквайте с уреда следните неща:
 - Искри, получени при шлифване или рязане на метал.
 - Предмети с висока температура (напр. запалена цигара).
 - Леснозапалими вещества (газолин, разреждители, бензин, керосин, бои и др.), взривни вещества (нитроглицерин и др.), запалими вещества (алуминий, цинк, магнезий, титан, червен и жълт фосфор, целулоид и др.).
 - Остри предмети (напр. пирони и бръснарски ножчета).
 - Стърготини, метал, камъни, тел и др.
 - Втвърдяващи се материали (напр. циментов прах и тонер) и проводим фин прах (напр. метален и въглищен прах).
 - Пенливи течности (напр. масло, вряща вода, химикали и почистващи препарати). Течности като вода и масло могат да предизвикат пожари или наранявания.

2. Смукателният и изпускателният отвор и отворът за въздуха не бива да са запушени. Температурата на двигателя може да се повиши много, предизвиквайки проблеми като деформация на части или изгаряне на двигателя.
3. Не преобръщайте уреда и не го използвайте погнал на една страна. Това може да предизвика токов удар или авария.
4. Винаги зареждайте батерията при температура от 0°C до 40°C. Температура, по-ниска от 0°C, ще доведе до прекомерно зареждане, което е опасно. Батерията не може да се зарежда при температура по-висока от 40°C. Най-подходящата температура за зареждане е 20°C–25°C.
5. Не използвайте зарядното устройство непрекъснато. Когато едно зареждане приключи, оставете зарядното устройство за около 15 минути преди следващото зареждане на батерия.
6. Не допускате проникването на чужди тела в отвора за свързване на батерията.
7. Никога не разглобявайте презареждащите се акумулаторни батерии и зарядното устройство.
8. Никога не давайте на късо акумулаторните батерии. Късо съединение може да причини пренапрежение и прегряване. Това може да доведе до повреда или изгаряне на батерията.
9. Отработените батерии не трябва да се изгарят. Това може да доведе до експлозия.
10. Върнете батериите в магазина, от който са били закупени, веднага след като цикъла на живот на презаредените батерии стане прекалено къс, за да бъдат използвани. Отработените батерии не трябва да се изхвърлят.
11. Не поставяйте предмети върху отворите за охлаждане на зарядното устройство. Вкарването на метални или запалими предмети във вентилационните слотове е доведе до опасност от електрически удар или ще повредят зарядното устройство.
12. При продължителна работа инструментът може да прегрее и съответно да се стигне до повреда на двигателя и превключателя. Затова, когато корпусът се нагорещи, оставете инструмента за малко.
13. Уверете се, че батерията е добре и здраво поставена. В противен случай може да падне и да причини инцидент.
14. Не използвайте продукта, ако уредът или клемите на батерията (за монтаж на батерията) са деформирани. Поставянето на батерията може да причини късо съединение, което може да доведе до поява на дим или запалване.
15. Поддържайте клемите на инструмента (за монтаж на батерията) чисти от пръст и прах.
 - Преди работа се уверете, че в зоната на клемите няма натрупани прах и стружки.
 - По време на работа се опитвайте да избегнете попадането на стружки или прах върху батерията.
 - При прекратяване на работа или след употреба не оставайте инструмента на място, където може да бъде изложен на прах и стружки.
16. Неспазването на това може да причини късо съединение, което може да доведе до поява на дим или запалване.
16. Винаги използвайте инструмента и батерията при температури между -5°C и 40°C.

ГРИЖА ЗА ЛИТИЕВО-ЙОННАТА БАТЕРИЯ

За да удължите живота на литиево-йонната батерия, тя има защитна функция за прекъсване на подаването на заряд.

В случаите 1 до 3, описани по-долу, когато използвате това изделие, дори при натискане на спусъка, моторът може да спре. Това не е в следствие на повреда, а на защитна функция.

1. Когато разрядът на батерията намалее значително, моторът спира.
В такъв случай, заредете батерията незабавно.
2. Ако инструментът е бил претоварен, моторът може да спре. В този случай, освободете спусъка и отстранете причината за претоварване. След това може да използвате уреда отново.
3. Ако батерията е прегряла при претоварване, тя може да откаже да работи.
В този случай, спрете използването ѝ, и я оставете да се охлади. След това може да използвате уреда отново.

Освен това, моля, спазвайте следните предупреждения.

ПРЕДУПРЕЖДЕНИЕ

За да предотвратите разреждане на батерията, загряване, поява на дим, запалване и експлозия, уверете се, че спазвате указанията за безопасност.

1. Уверете се, че по батерията не се натрупват прах и стружки.
 - Уверете се, че по батерията не се натрупват прах и стружки по време на работа.
 - Уверете се, че прах и стружки не се натрупват върху батерията по време на работа.
 - Не съхранявайте неизползваните батерии в места, където са изложени на въздействието на прах и стружки.
 - При съхранение на батерия, отстранете евентуално натрупани стружки и прах, като не трябва да се съхранява заедно с метални предмети (болтове, гвоздеи и др.).
2. Пазете батерията от пробиване с остри предмети като гвоздеи, от удар с чук, настъпване, или от силен физически удар.
3. Не използвайте видимо повредена или деформирана батерия.
4. Не използвайте батерията за цели, различни от предназначението ѝ.
5. Ако батерията не може да се зареди напълно, дори след като изтече препоръчвания период от време, незабавно прекратете последващи опити за зареждане.
6. Не излагайте батерията на високи температури или налягане, не поставяйте в микровълнова фурна, сушилна или контейнери под високо налягане.
7. При установяване на теч или неприятна миризма от батерията, не излагайте на въздействието на силна топлина или открити пламъци.
8. Не използвайте батерията в мета, където се генерира силно статично електричество.
9. Ако батерията тече, има неприятна миризма, загрява или се обезцвети и деформира, или ако се появят необичайни признаци при употреба, презареждане и съхранение, незабавно я отстранете от оборудването или зарядното и не я използвайте.

10. Не потапяйте батерията и не позволявайте навлизането на течности в нея. Проникването на проводими течности като например вода, може да доведе до повреди и да причини пожар или експлозия. Съхранявайте батерията на хладно и сухо място, далеч от горими и леснозапалими материали. Избягвайте атмосфери с корозивни газове.
11. Пазете индикаторния панел от удар и счупване. Това може да създаде проблеми.

ВНИМАНИЕ

- Ако електролит от батерията попадне в очите, не ги търкайте, а изплакнете обилно с чиста, напр. чешмяна, вода и потърсете незабавно лекарска помощ. Ако не се вземат мерки, електролитът може да причини очни проблеми.
- Ако електролит от батерията попадне върху кожата или дрехите, незабавно измийте с чиста, напр. чешмяна, вода. Възможно е електролитът да причини кожно възпаление.
- Ако при първото използване на батерията забележите ръжда, неприятен мирис, прегряване, обезцветяване, деформиране и/или други нередности, не я използвайте и я върнете на доставчика или търговеца, от който сте я закупили.

ПРЕДУПРЕЖДЕНИЕ

Ако чуждо тяло, което е проводник, попадне върху клемите на литиево-йонната батерия, тя може да даде на късо и да причини пожар. Когато съхранявате литиево-йонната батерия спазвайте следните правила за безопасност.

- В нутията за съхраняване не поставяйте проводящи предмети като гвоздеи, парчета проводници и медна тел.
- За да предотвратите късо съединение, след вкарване на батерията в електрическия инструмент поставяйте капака ѝ така, че вентилаторът да не се вижда.

ИМЕНА НА ЧАСТИТЕ (Фиг. 1 – Фиг. 10)

①	Резервоар	⑭	Съхранение на аксесоари
②	Скоба	⑮	Горна част
③	Гъвкав маркуч	⑯	Широка дюза
④	Батерия	⑰	Накрайник за почистване на процепи
⑤	Капак за батерията	⑱	Смукателен отвор
⑥	Бутон за капачето на батерията	⑲	Ухо за закачване на кашката за носене
⑦	Превключвател	⑳	Заводска табела
⑧	Ръкохватка	㉑	Фиксатор
⑨	Дюза	㉒	Пилотна лампа
⑩	Бутон за почистване на филтъра "PressClean" (PC)	㉓	Кръстати винтове
⑪	Кашка за рамо	㉔	Торбичка за прах
⑫	Удължителни пръчки	㉕	Филтър
⑬	Отвор за издухване	㉖	Държач на филтъра
㉗	Винт за филтъра	㉟	Лампа на индикатора за нивото на батерията
㉘	Електроди от неръждаема стомана	㊱	Екранен панел
㉙	Превключвател на индикатора за нивото на батерията		

ОТНОСНО ТРАНСПОРТА НА ЛИТИЕВО-ЙОННА БАТЕРИЯ

При транспортиране на литиево-йонна батерия, моля спазвайте следните предпазни мерки.

ПРЕДУПРЕЖДЕНИЕ

Уведомете транспортната компания, че пратката съдържа литиево-йонна батерия, информирайте компанията за нейната изходна мощност и спазвайте инструкциите на транспортната компания, когато уреждате транспорта.



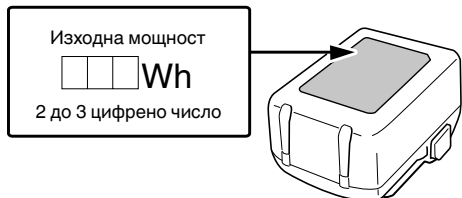













- Литиево-йонните батерии, които надвишават изходна мощност от 100 Wh, се считат за транспортна категория Опасни стоки и изискват прилагането на специални процедури.
- За транспортиране в чужбина трябва да спазите международните закони и правила и разпоредби на страната, до която се транспортират.









СИМВОЛИ

ПРЕДУПРЕЖДЕНИЕ

Използвани са следните символи. Уверете се, че разбирате значението им, преди използване на уреда.

	RP18DA/RP18DLA: Акумулаторна прахосмукачка
 	За да намали риска от наранявания, потребителят трябва да прочете ръководството за работа.
	Само за страни от ЕС Не изхвърляйте електрически уреди заедно с битовите отпадъци! Във връзка с разпоредбите на Европейска Директива 2012/19/ЕС за електрическите и електронни уреди и нейното приложение съгласно националните законодателства, електрически уреди, които излизат от употреба трябва да се събират отделно и предават в специализирани пунктове за рециклиране.
	Постоянен ток
	Номинално напрежение
	ПРЕДУПРЕЖДЕНИЕ! Прахосмукачката може да съдържа опасен прах.
	Клас на прах L (лек). Прахосмукачките могат да събират прах от клас L. Спазвайте разпоредбите на Вашата страна, отнасящи се до праховете и здравето и безопасността на работното място.
	Включване
	Ниво I (Еко): Средна смукателна мощност
	Ниво II (Усилване): Висока смукателна мощност
	Изключване
	Изключете батерията
	Ниво II (Усилване): Висока смукателна мощност
	Ниво I (Еко): Средна смукателна мощност
	ПРЕДУПРЕЖДЕНИЕ

Батерия

	Свети; Остават над 75% от заряда на батерията
	Свети; От заряда на батерията остават 50%–75%.
	Свети; От заряда на батерията остават 25%–50%.
	Свети; От заряда на батерията остават по-малко от 25%
	Мига; Батерията е почти изцяло разредена. Заредете батерията при първа възможност.
	Мига; Отдаването на мощност е спряно поради високата температура. Извадете батерията от инструмента и я оставете да се охлади напълно.
	Мига; Отдаването на мощност е спряно поради повреда или неизправност. Проблемът може да бъде батерията, така че моля свържете се с търговския си представител.

СТАНДАРТНИ АКСЕСОАРИ

В допълнение към основния комплект (1 комплект) са предоставени и аксесоарите и приставките, изброени на стр.216.

Стандартните приставки и аксесоари са предмет на промяна без предупреждение.

ПРИЛОЖЕНИЯ

- Изсмукване на прах, твърди материали, с изключение на материали, които са по-горещи от 60 °C
- Отделяне на течности

СПЕЦИФИКАЦИИ

1. Електрически инструмент

Елемент		Модел	
		RP18DA	RP18DLA
Номинално напрежение		18 V	
Двигател		DC двигател	
Клас на прах		—	Клас L
Тип филтър		HEPA	EPA
Приложение		Влажно и сухо почистване	
Време за работа	Усилване (II)	80 W	90 W
	Еко (I)	35 W	40 W
Смукателен маркуч	Усилване (II)	26 мин (BSL36B18)	
	Еко (I)	44,5 мин (BSL36B18)	
Макс. вакуум*1		11 kPa	
Макс. вакуум*2		12 kPa	

Макс. въздушен поток*1	1,8 м ³ /мин.	1,9 м ³ /мин.
Макс. въздушен поток*2	2,1 м ³ /мин.	
Гъвкав маркуч	диаметър	30 мм
	дължина	0,5–2,5 м
Клас на защита	IPX4	
Детайли - резервоар	6 L	
Детайли - сухо почистване	5,1 L	
Детайли - мокро почистване	3,5 L	
Батерията е налична за този инструмент	Многоволтова батерия, серия BSL18	
Размери (Ш x Д x В)	210 мм x 330 мм x 393 мм	
Тегло*3	5,1 кг (BSL36B18)	

*1 в маркуча

*2 при двигателя

*3 Съгласно ЕРТА-процедура 01/2014

2. Батерия (продава се отделно)

Модел	Напрежение	Капацитет на батерията
BSL36B18	36 V / 18 V*	4,0 / 8,0 Ah*

* Самият инструмент автоматично ще превключи.

РАЗОПАКОВАНЕ

- Внимателно разопаковайте инструмента.
- Преди работа извадете аксесоарите от резервоара.

ЗАРЕЖДАНЕ

Преди да използвате електрическият инструмент, заредете батерията както следва.ows.

<UC18YFSL (продава се отделно)>

1. Свържете кабела на зарядното устройство към контакт.

Когато свързвате кабела на зарядното, индикаторната лампа ще мига в червено. (Вижте Таблица 1)

2. Поставете батерията в зарядното устройство.

Вкарайте батерията плътно в зарядното устройство, както е показано на Фиг. 3 (на страница 2).

3. Заредане

Когато вкарате батерия в зарядното, зареждането ще започне и сигналната лампа ще засвети продължително в червено.

Когато батерията се зареди напълно, сигналната лампа ще замига в червено. (Вижте Таблица 1)

(1) Индикация на сигналната лампа

Индикациите на сигналната лампа са показани в Таблица 1 и обозначават състоянието на зарядното или презареждаемата батерия.

Таблица 1: Индикации на сигналната лампа

ON/OFF на интервали от 0,5 сек 	Преди зареждане *1 или Завършено зареждане
Свети постоянно 	По време на зареждане
Светва за 1 сек на интервали от 0,5 сек 	Режим на готовност поради прегряване *2
ON/OFF на интервали от 0,1 сек 	Невъзможно зареждане *3

ЗАБЕЛЕЖКА

*1 Ако червената лампа продължава да мига дори след свързване на зарядното устройство, проверете дали батерията е поставена напълно.

*2 Прегряла батерия. Зареждането не е възможно. Въпреки че зареждането ще започне, след като батерията се охлади, дори когато е оставена на място, най - добрата практика е тя да се извади и да се охлади на сенчесто и добре проветриво място преди зареждане.

*3 Повреда в зарядното устройство

- Поставете батерията докрай.
- Проверете дали няма залепнали чужди тела по стойката на батерията или клемите. Ако няма чужди тела, вероятно батерията или зарядното устройство са повредени. Занесете ги в оторизиран сервизен център.

○ Ако сигналната лампа не мига в червено, въпреки че кабелът на зарядното е включен в захранването, е възможно да се е активирала защитната верига на зарядното.

Изключете кабела или конектора от захранването и го включете отново след около 5 минути. Ако това не накара сигналната лампа да замига в червено, занесете зарядното в оторизиран сервизен център на HiKOKI.

○ Когато зарядното устройство се използва непрекъснато, може да загрее и да стане причина за отказ или повреда. След като завърши зареждането, оставете в покой зарядното устройство за 5 минути.

(2) Относно температурата и времето за зареждане на батерията (Вижте Таблица 2)

Таблица 2

Модел	UC18YFSL	
Вид батерия	Литиево-йонна	
Напрежение при зареждане	14,4–18 V	
Температури, при които батерията може да се презарежда	0°C–50°C	
Време за зареждане според капацитета на батерията, прил. (при 20°C)	1,5 Ah	22 мин
	2,0 Ah	30 мин
	2,5 Ah	35 мин
	3,0 Ah	45 мин
	4,0 Ah	60 мин
	5,0 Ah	75 мин
Време за зареждане според капацитета на MultiVolt батерия, прил. (при 20°C)	6,0 Ah	90 мин
	1,5 Ah (x 2 тяло)	45 мин
	2,5 Ah (x 2 тяло)	75 мин
	4,0 Ah (x 2 тяло)	120 мин
Брой клетки на батерията	4–10	
Тегло	0,5 кг	

ЗАБЕЛЕЖКА

- Времето за зареждане може да варира според околната температура и източника на напрежение.
- Ако зареждането отнеме дълго време
 - Зареждането ще отнеме по-дълго време при изключително ниски външни температури. Зареждайте батерията на топло място (например на закрито).
 - Не закривайте въздушните отвори. В противен случай вътрешната част ще прегрее, което ще намали ефективността на зарядното устройство.
 - Ако охлаждащият вентилатор не работи, свържете се с оторизиран сервизен център на HIKOKI за ремонт.
- 4. Изключете захранващия кабел на зарядното от мрежата.
- 5. Хванете добре зарядното устройство и издърпайте батерията.

ЗАБЕЛЕЖКА

Уверете се, че сте извадили батерията от зарядното устройство след употреба и я запазете.

Относно електрическите разряди при нови батерии и т.н.

Тъй като вътрешният химически състав на новите батерии или батерии, които не са били ползвани дълго време, не е активиран, електрическият разряд може да е нисък при първа и втора употреба. Това е временно явление и нормалното време за зареждане ще бъде възстановено, като презаредите батериите 2–3 пъти.

Как да удължите работата на батериите.

- (1) Презареждайте батериите, преди да се изтопят напълно. Когато усетите, че мощността на уреда намалява, спрете употреба и заредете батерията. Ако продължите работа с уреда и изхабите електрически ток, батерията може да се повреди и животът ѝ ще бъде по-кратък.
- (2) Избягвайте презареждане при високи температури. Зареждаемата батерия ще бъде гореща веднага след употреба. Ако в това състояние батерията се презареди веднага след употреба, вътрешният ѝ химически състав ще се влоши и животът на батерията ще се скъси. Оставете батерията и я заредете, след като е изстинала за известно време

МОНТАЖ И ЕКСПЛОАТАЦИЯ

Действие	Фигура	Страница
Отстраняване и поставяне на батерия	2	2
Зареждане	3	2
Индикатор за ниво на батерия	10	4
Избор на приставки и аксесоари	—	217

ПРЕДИ ЗАПОЧВАНЕ НА РАБОТА

ПРЕДУПРЕЖДЕНИЕ

Уверете се, че сте изключили превключвателя и сте изключили батерията.

- 1 **Прикрепване на кутията за съхранение на аксесоари (Фиг. 4)**
Скобата и двата кръстати винта се намират в резервоара.
Поставете скобата на корпуса с помощта на винтовете.
- 2 **Използвайте торбичка за прах (Фиг. 5)**
(1) Изключете устройството и отворете скобите.
Извадете горната част на устройството от резервоара.
(2) Поставете торбичка за прах в резервоара.
Поставете отново горната част на плъзгача и затворете скобите.
Свалете торбичката за прах при изсмукване на течности.
3. **Наишна за носене (Фиг. 6)**
Ако е необходимо, закачете наишката за рамо в двете уши вляво и вдясно на устройството. Нагласете наишката за рамо до желаната дължина.

Носене:

ПРЕДУПРЕЖДЕНИЕ

Устройството трябва да се носи само с предоставената наишка за рамо.
Устройството НЕ трябва да се пренася с наишката за рамо около врата Ви.

УСТРОЙСТВОТО

1 Включване/изключване (Фиг. 7)

Използвайте превключвателя, за да включите/изключите устройството.

Ниво II: Висока смукателна мощност

- препоръчва се за профилирани повърхности като килими

Ниво I: Висока смукателна мощност

- препоръчва се за гладки повърхности

Ниво 0: Изкл.

2 PressClean (Фиг. 8)

За почистване на филтъра със силен въздушен поток: Поставете превключвателя в положение II, покрийте дюзата или засмукващия отвор с ръка и натиснете бутона няколко пъти (най-малко 3 пъти).

УПОТРЕБА

1 Това устройството е подходящо за сухи и мокри приложения

Устройството не трябва да се включва без поставен филтър.

Изсмукване на течност

- Свалете торбичката за прах при изсмукване на течности.
- Устройството се изключва автоматично след достигане на максималното ниво на водата.

ПРЕДУПРЕЖДЕНИЕ

Устройството не се изключва, когато резервоарът е пълен с непроводящи течности (като емулсионни сондажни течности, масла и греси).

Нивото на запълване трябва да се следи непрекъснато и резервоарът трябва да бъде изпразнен незабавно.

ЗАБЕЛЕЖКА

- Ако водата се изсмуква бързо, няма да можете да изсмучете толкова много, колкото ако водата се изсмуква бавно.
- Филтърът ще се намокри при засмукване на вода. Уверете се, че има достатъчно време да изсъхне и че всички компоненти са напълно сухи, преди да използвате устройството за сухо почистване.
- Ако изключването на водата не работи и в двигателя се засмуква течност, така че от устройството излиза вода, спрете устройството. Оставете устройството да изсъхне достатъчно.

След мокро почистване: почиствайте филтъра след като го изсушите напълно с филтърния почистващ елемент. Почистете електродите от неръждаема стомана със стоманена четка, ако върху тях има замърсявания. Почистете резервоара с влажна кърпа и го подсушете.

Сухо почистване

Почиствайте само със сух филтър, устройство и аксесоари. Ако касетата е влажна, прахът може да залепне и да образува слой.

За сухо почистване се препоръчва използването на филтърна торбичка.

Използване като вентилатор

Използвайте с маркуча, поставен в отвора за издухване.

2 Транспортиране

Горната част трябва да бъде надеждно запечатана към резервоара – проверете дали скобите са затворени. Поставете превключвателя на позиция "0". (Фиг. 7)

3 Употреба на за принадлежностите

Когато използвате широките дюзи и/или тръби, препоръчваме да монтирате дюзата между гъвкавия маркуч и използваните широки дюзи/удължителни пръчки.

ПОЧИСТВАНЕ

1 Общи инструкции за почистване

ПРЕДУПРЕЖДЕНИЕ

Изключете превключвателя на захранването и извадете батерията, преди да почистите устройството.

Почистете резервоара и аксесоарите с вода. Избършете горната част с влажна кърпа.

ВНИМАНИЕ

Това устройство съдържа прах, който е вреден за здравето. Операциите по изпразване и поддръжка (включително изхвърляне на резервоарите за събиране на прах) трябва да се извършват само от квалифицирани специалисти, носещи подходящо защитно облекло и оборудване.

Изпразване на резервоара

ПРЕДУПРЕЖДЕНИЕ

За клас прах, разрешен само за прахове с гранична стойност на професионална експозиция > 1mg/m³.

- (1) Поставете превключвателя на позиция "0".
- (2) Извадете батерията.
- (3) Отворете скобите. Извадете горната част на устройството от резервоара.
- (4) Изпразнете резервоара.

Изхвърляне на торбичката за прах

- (1) Поставете превключвателя на позиция "0".
- (2) Извадете батерията.
- (3) Отворете скобите. Извадете горната част на устройството от резервоара.
- (4) Внимателно извадете торбичката за прах.
- (5) Внимавайте с праха по време на изхвърлянето!
- (6) Изхвърлете засмуквания материал в съответствие със законовите разпоредби.

Почистете филтъра с "PressClean" (Фиг. 8)

- Почистете филтъра съгласно "2 PressClean" на УСТРОЙСТВОТО

Почистете ръчно филтъра с улеи (Фиг. 9)

- Демонтирайте филтъра с улеи съгласно раздел "2. Смяна на филтъра" от "ПОДДРЪЖКА И ИНСПЕКЦИЯ"
- От време на време почуквайте филтъра, за да премахнете праха, който се е събрал върху него. Ако филтърът е много замърсен, можете да го почистите с вода и мека четка. Оставете филтъра да се изсуши добре след това.

ПОДДРЪЖКА И ИНСПЕКЦИЯ

ПРЕДУПРЕЖДЕНИЕ

- За проверка и поддръжка, не забравяйте да изключите превключвателя и да изключите батерията.
- Не работете с мокри ръце. Това може да предизвика токов удар или наранявания.

1. Общи инструкции

Почистете устройството (вижте "ПОЧИСТВАНЕ").

ПРЕДУПРЕЖДЕНИЕ

За поддръжка от страна на потребителя прахосмукачката трябва да бъде разглобена, почиствена и поддържана, доколкото това е възможно, без да се застрашава персоналът по поддръжката или други хора.

Превантивни мерки

Подходящите превантивни мерки включват: почистване на устройството преди разглобяване; осигуряване на местна задължителна филтрираща вентилация там, където се разглобява прахосмукачката; почистване на зоната за поддръжка и осигуряване на подходящо лично защитно облекло и оборудване.

При извършване на поддръжка или ремонт е важно да се извършват всички замърсени предмети, които не могат да бъдат почистени по подходящ начин. Тези предмети трябва да се извършват, като се използват непропускливи торби и в съответствие с приложимите разпоредби за отстраняване на такива отпадъци.

2. Смяна на филтъра

- (1) Почистете филтъра отново преди смяната ("2 PressClean" на "УСТРОЙСТВОТО")
 - (2) Поставете превключвателя на позиция "0". Извадете батерията.
 - (3) Отворете скобите. Извадете горната част на устройството от резервоара.
 - (4) Отвийте винтовете на дъното на горната част (вижте Фиг. 9), така че да можете да извадите филтъра и скобата за филтъра.
 - (5) Поставете и затворете незабавно отстранения филтър в прахонепропусклива найлонова торбичка и го извършете в съответствие с наредбите.
 - (6) Поставете нов филтър в държача на филтъра и използвайте винта, за да го прикачите отново към прахосмукачката.
- 3. Редовно инспектирайте всички фиксиращи винтове и се уверете, че са добре затегнати. Ако установите разхлабен винт, незабавно го затегнете. Неспазването на горното крие рискове от злополуки и нараняване.**
- 4. Поддръжка на мотора**
Намотките на мотора са "сърцето" на уреда. Упражнявайте особено внимание към намотките, тъй като могат да се повредят от попадане на влага и/или масло по тях.
- 5. Проверка на клемите (инструмент и батерия)**
Уверете се, че по клемите не са се събрали прах и стружки.
От време на време проверявайте преди, по време и след операцията.

ВНИМАНИЕ

Отстранете евентуално натрупани стружки и прах от клемите.

В противен случай има опасност от повреда.

6. Проверка за прах

Прахта може да бъде отстранена с мека кърпа или кърпа, навлажнена в сапунена вода. Не използвайте белина, хлор, бензин или разреждатели, защото те може да повредят пластмасата.

7. Съхранение

Съхранявайте инструмента и батерията при температура под 40°C на място, недостъпно за деца.

ЗАБЕЛЕЖКА

Съхранение на литиево-йонни батерии.

Уверете се, че литиево-йонните батерии са напълно заредени, преди да ги оставите за съхранение.

Продължително съхранение (3 месеца или повече) на непълно заредени батерии може да доведе до лоша работа, значително скъсяване на живота на батериите или да ги направи негодни за употреба.

Въпреки това, батерии със значително скъсен живот могат да бъдат възстановени, чрез няколкократно зареждане и пълното им разреждане от два до пет пъти. Ако полезният живот на батерията е значително скъртан, независимо от многократното зареждане и използване, считайте батерията за износена и сменете с нова.

ВНИМАНИЕ

По време на работа и поддръжка на електрически уреди трябва да се спазват разпоредбите и стандартите за безопасност за всяка страна.

Важна информация за батерии за безжични инструменти HiKOKI

Моля, винаги използвайте нашите оригинални батерии. Не гарантираме безопасността и работата на уреда, когато се използват батерии, различни от посочените от нас, или когато са правени промени по батериите (като разглобяване и подмяна на клетките или други вътрешни компоненти).

ГАРАНЦИЯ

Предоставяме гаранция за Електрически Инструменти HiKOKI съгласно специфичните местни законодателства на съответните държави. Настоящата гаранция не покрива дефекти или повреди, причинени от неправилно или небрежно използване, както и дължащи се на обичайно износване на компонентите. В случай на рекламация, моля, изпратете Електрическият Инструмент, в неразглобен вид, с ГАРАНЦИОННАТА КАРТА, продоволствена в края на инструкциите, на оторизиран сервизен център на HiKOKI.

Информация за шумово замърсяване и вибрации

Измерените стойности отговарят на изискванията на EN60335-2-69 и съответстват на ISO 4871.

Измерено А-претеглено шумово ниво: 84 dB (A)
Измерено А-претеглена сила на звука: 73 dB (A)
Неточност К: 2 dB (A).

Носете антифони.

ЗАБЕЛЕЖКА

Поради непрекъснатото развитие на научно-развойната програма на HiKOKI, дадените тук спецификации са предмет на промяна без уведомление.

Откриване и отстраняване на проблеми

Намаляване на смукателната мощност:

Вижте инструкциите в частта за ПОЧИСТВАНЕ.

- Мръсен ли е филтърът? - почистете го.
- Пълна ли е торбичката за прах? - сменете я.
- Пълен ли е резервоарът? - изпразнете го.
- Дюзата, тръбите или маркучът са запушени? - почистете ги.
- От батерията има ли теч? - Заредете/сменете батерията.

Устройството не се стартира:

- Батерията празна ли е? - Заредете/сменете батерията.
- Активно разпознаване на нивото на водата - изпразнете резервоара, поставете превключвателя на "0" и рестартирайте прахосмукачката при ниво "I" или "II".

Частиците се изхвърлят през изхода:

- Дефектен ли е филтърът? - Проверете филтъра и го сменете, ако е необходимо ("2. Смяна на филтъра" от "ПОДДРЪЖКА И ИНСПЕКЦИЯ").

Устройството се изключва само:

Причини и средства за отстраняване:

- Почти изтощена батерия: (електрониката предотвратява пълното разреждане на батерията и предотвратява повреда). Ако индикаторът за заряд мига след натискане на бутона за батерията, за да се покаже зарядът на батерията, тогава батерията е почти празна и трябва да се зареди.
- Батерията не е поставена правилно: Проверете и коригирайте.
- При продължително претоварване на устройството се активира температурният прекъсвач. Оставете устройството или батерията да се охладят.
- Активно разпознаване на нивото на водата - изпразнете резервоара, поставете превключвателя на "0" и рестартирайте прахосмукачката при ниво "I" или "II".

NAVEDENI USLOVI KORIŠĆENJA

Usisivač je pogodan za usisavanje prašine, tvrdih materijala, uz izuzetak materijala koji su topliji od 60 °C.

Usisivač je pogodan za usisavanje tečnosti.

Ova mašina nije namenjena za upotrebu od strane osoba (uključujući decu) sa smanjenim fizičkim, senzornim ili mentalnim sposobnostima ili nedostatkom iskustva i znanja. Obratite pažnju na regulativu koja je određena za zemlju, kao i na specifikacije proizvođača materijala.

Ovaj proizvod je dizajniran za komercijalno korišćenje, na primer u hotelima, školama, bolnicama, fabrikama, prodavnicama, kancelarijama i kompanijama za izdavanje.

Prašina koja sadrži azbest mora da se usisa. Zapaljiva prašina ne sme da se usisa.

Zapaljivi ili eksplozivni rastvarači, materijali zasićeni rastvaračima, prašina koja predstavlja opasnost pri eksploziji, tečnosti bilo koje vrste, razređivači ili materijal koji je topliji od 60 °C nisu dozvoljeni za usisavanje.

Ovo bi izazvalo eksploziju i opasnost od požara! Nije vam dopušteno da koristite uređaj u blizini zapaljivih gasova ili supstanci.

Korisnik snosi svoju odgovornost za svaku štetu do koje dođe nepravilnim korišćenjem.

Opšte prihvaćene regulative o sprečavanju nesreće i dostavljene bezbednosne informacije moraju da se uzmu u obzir.





Usisivač je pogodan za odvajanje suve, nezapaljive prašine, prašine od drveta i pomalo opasne prašine sa radnih prostora granica vrednosti > 1 mg/m³.

HEPA FILTER

Usisivač je pogodan za odvajanje suve, nezapaljive prašine i prašine od drveta.

Efikasnost prikupljanja čestica HEPA filtera je 99,95%.

UPUTSTVA O OPŠTOJ BEZBEDNOSTI

-  Pre korišćenja uređaja, pažljivo pročitajte i upoznajte se sa priloženim bezbednosnim informacijama i uputstvima za rad. Čuvajte svu priloženu dokumentaciju za buduću referencu i postarajte se da samo vi predate uređaj zajedno sa ovom dokumentacijom.
-  Pre korišćenja uređaja, korisnik mora da primi informacije, uputstva i materijal za obuku o korišćenju uređaja i materijala za koje treba da se koristi (uključujući detalje o bezbednom uklanjanju izvučenih materijala).
-  Zarad vaše zaštite i zarad zaštite vašeg usisivača, obratite pažnju na sve delove teksta koji su obeleženi ovim simbolom!
- Nikada ne dopuštajte deci da koriste uređaj. Decu treba nadgledati da bi se postaralo da se ne igraju sa uređajem.
- OPREZ!** Koristite samom dodatke koji su uključeni sa uređajem ili navedeni u uputstvima za rad. Korišćenje drugih dodataka može da utiče na bezbednost.
- Ne smete da izvršavate bilo kakav rad osim onog koji je ovde opisan.
- U slučaju pogrešnog korišćenja, nepravilnog rada ili neprofesionalno izvršene opravke neće doći do odgovornosti sa naše strane za štetu koja je izvršena.
- Ne rukujte uređajima ili dodacima pod sledećim uslovima:

 - Ako uređaj ima prepoznatljivo oštećenje (napukline/pukotine),
 - Baterija je defektivna,
 - Ako postoji sumnjiv defekt koji ne može da se vidi (nakon pada).
- Koristite samo uređaj sa poklopcem baterije koji je zatvoren. Držite poklopac baterije zatvorenim, čak i kada baterija nije ubačena. Nakon što zatvorite poklopac baterije, proverite da li mehanizam za zaključavanje na poklopcu radi.

UPUTSTVA O SPECIJALNOJ BEZBEDNOSTI

8. Ne usmeravajte mlaznicu, crevo ili cev na ljude ili životinje.
9. Nikada ne sedite niti stojte na uređaju.
10. Uvek podesite crevo tako da nema opasnosti od zapinjanja.
11. Ne ostavljajte uređaj bez nadgledanja.
12. Usisivač ne sme da se koristi ili čuva napolju.
13. VAŽNO - Ovaj uređaj mora da se koristi ili čuva samo unutra.
14. Kiseline, aceton i rastvarači mogu korodirati komponente uređaja.
15. ⚠ Pre servisiranja, očistite ga a nakon svake upotrebe isključite uređaj i izvucite bateriju.
16. Čistači na paru i čistači visokog pritiska ne smeju da se koriste za čišćenje usisivača.
17. Kontaminacija buđi može da se pojavi ako se uređaj duže vreme ne čisti, naročito ako se koristi u područjima gde se obrađuje hrana: uvek odmah očistite i dezinfikujte usisivač nakon korišćenja.
18. Nikada ne otvarajte uređaj napolju u toku kiše ili nevremena.
19. Ne koristite uređaj na niskim (<math>< -5\text{ }^{\circ}\text{C}</math>) ili vrlo visokim (>math>> 40\text{ }^{\circ}\text{C}</math>) temperaturama.
20. Uređajem ne sme da se rukuje u područjima gde je opasnost od eksplozije.
21. Postarajte se da usisivač bude ravan.
22. Ako se izvučen vazduh pusti u sobu, postarajte se da postoji odgovarajući opseg promene vazduha (L) u prostoriji. Poštujte propise koji važe u vašoj zemlji.
23. OPREZ
Ovaj uređaj sadrži prašinu koja je štetna za zdravlje. Radnje ispuštanja i održavanja (uključujući uklanjanje kontejnera za prikupljanje prašine) moraju da se izvrše samo od strane kvalifikovanih specijalista koji nose odgovarajuću zaštitnu garderobu i opremu.
24. ⚠ UPOZORENJE
opšta opasnost!
25. OPREZ
Ne koristite uređaj dok ne pročitate uputstva za rad.
26. UPOZORENJE
Lica koja rukuju njime moraju da imaju odgovarajuća uputstva kako da koriste usisivač.
27. UPOZORENJE
Ako pena ili tečnost iscure iz uređaja, odmah ga isključite.
28. OPREZ
Redovno brišite nivo vode graničnog uređaja/elektroda i proverite za znake štete.
29. Dok je uređaj pogodan za izvlačenje supstanci koje predstavljaju malu opasnost po zdravlje, nije pogodan za smanjivanje prašine iz drveta u vazduhu koji se udiše.

30. Prašina od materijala kao što su farba koja sadrži olovo, neke vrste drveta, minerali i metal mogu da budu opasni. Kontakt sa ili udisanje prašine može da izazove alergijske reakcije i/ili respiratorne bolesti nad operaterom ili prolaznicima. Određena vrsta prašine je klasifikovana kao kancerogena, kao što je prašina od hrasta i bukve, naročito kada je spojena sa aditivima za upravljanje drvetom (hrom, prezervativi za drvo).

Znak upozorenja za uređaje sa klasom prašine L:



Znak upozorenja za uređaje sa filterom instaliranim iz HEPA filtera:

HEPA FILTER

MERE PREDOSTROŽNOSTI ZA KORIŠĆENJE AKUMULATORSKOG USISIVAČA

Mere predostrožnosti uobičajene za usisivač su opisane. Za usisivač, sledite sledeće mere predostrožnosti opisane ispod:

UPOZORENJE

1. Sprečite da aparat usisa sledeće:
 - Generisanu varnicu u toku brušenja ili sečenja metala.
 - Stvari sa visokom temperaturom, kao što su upaljene cigarete.
 - Zapaljive supstance (gas, razređivač, benzin, kerozin, boja, itd.), eksplozivne supstance (nitro glicerol, itd.), zapaljive supstance (aluminijum, cink, magnezijum, titanijum, crveni fosfor, žuti fosfor, celuloz, itd.)
 - Oštre stvari, kao što su nokti i brijadž.
 - Strugotine drveta, metal, kamen, niska, itd.
 - Materijali za očvršćavanje, kao što su prašak za cement i toner i provodljive fine prašine, kao što su metalni prašak i grafitni prašak.
 - Penušava tečnost, kao što su ulje, ključala voda, hemijska tečnost i deterđent. Tečnosti, kao što su voda i ulje. Može da izazove požare ili povrede.
2. Ne koristite ovaj uređaj sa njegovim otvorom za usisavanje, ulazom vazduha ili začepljenim otvorom za izduv. Temperatura motora može abnormalno da poraste, izazivajući probleme kao što je deformacija delova ili sagorevanje motora.
3. Ne naginjite uređaj niti ga koristite sa strane. Može da izazove električni udar ili greške.

4. Bateriju uvek puniti na temperaturi od 0°C–40°C. Temperatura manja od 0°C će dovesti do pregrevavanja koje je opasno. Baterija ne može da se puni pri temperaturi većoj od 40°C. Najpogodnija temperatura za punjenje je od 20°C–25°C.
5. Punjača nemojte da koristite neprestano. Kada završite s jednim punjenjem, ostavite punjač oko 15 minuta pre sledećeg punjenja baterije.
6. Nemojte dozvoliti da strani predmeti dospeju u otvor za priključivanje punjive baterije.
7. Nikada nemojte da rastavljate punjivu bateriju i punjač.
8. Nikada nemojte da pravite kratak spoj na punjivoj bateriji. Izazivanje kratkog spoja će stvoriti jaku struju i pregrevanje. Posledice će biti opekotine ili oštećenje baterije.
9. Bateriju nemojte bacati u vatru. Baterija koju zahvati vatra može da eksplodira.
10. Odnosite bateriju u prodavnicu u kojoj ste je kupili čim njeno trajanje nakon punjenja postane suviše kratko da bi mogla da se koristi. Bateriju kojoj je istekao radni vek nemojte da bacite.
11. Nemojte da gurate predmete u ventilacione otvore na punjaču. Guranjem metalnih ili zapaljivih predmeta u ventilacione otvore na punjaču nastaje opasnost od strujnog udara ili oštećenje punjača.
12. Pri neprekidnoj upotrebi ove jedinice, jedinica se može pregrejeti, što može dovesti do oštećenja u motoru i prekidaču. Stoga, kada se kućiste zagreje, dajte alatu neko vreme za pauzu.
13. Postarajte se da baterija bude dobro pričvršćena. Ako je labava može da otpadne što može da izazove nezgodu.
14. Ne koristite proizvod ako su alat ili krajevi baterije (držač baterije) deformisani.
Postavljanje baterije bi moglo da izazove kratak spoj koji bi mogao da dovede do emisije dima ili paljenja.
15. Neka krajevi alata (držač baterije) budu bez opijaka i prašine.
 - Pre upotrebe, postarajte se da se bez opijaci i prašina ne sakupljaju u području krajeva.
 - Tokom rukovanja, pokušajte da izbegnete da opijlci ili prašina sa alata padnu na bateriju.
 - Kada obustavljate rad ili nakon korišćenja, ne ostavljajte alat na području gde može biti izložen opijlcima ili prašini. To bi moglo da izazove kratak spoj koji bi mogao da dovede do emisije dima ili paljenja.
16. Uvek koristite alat i bateriju na temperaturama između -5°C i 40°C.

UPOZORENJE O LITIJUM-JONSKOJ BATERIJI

Da bi joj se produžio radni vek, litijum-jonska baterija ima zaštitnu funkciju da bi se zaustavilo isticanje energije.

U dole opisanim slučajevima 1 do 3, kada koristite ovaj proizvod, motor može da se zaustavi čak i ako je prekidač pritisnut. Ovo nije kvar već rezultat rada zaštitne funkcije.

1. Motor se zaustavlja kada se baterija istroši.
U tom slučaju odmah je napunite.
 2. Motor može da se zaustavi ako je alat preopterećen. U tom slučaju otpustite prekidač na alatu i uklonite uzroke preopterećenja. Nakon toga možete ponovo da ga koristite.
 3. Ako se baterija pregreje usled rada pod preopterećenjem, napajanje iz baterije može biti obustavljeno.
U tom slučaju prestanite da koristite bateriju i ostavite je da se ohladi. Nakon toga možete ponovo da ga koristite.
- Osim toga, molimo vas da obratite pažnju na sledeće upozorenje.
- UPOZORENJE**
- Da biste sprečili svako curenje baterije, stvaranje toplote, ispuštanje dima, eksploziju ili prethodno paljenje, pridržavajte se sledećih mera predostrožnosti.

U VEZI TRANSPORTA LITIJUMJONSKE BATERIJE

Kada transportujete litijum-jonsku bateriju, molimo da pošaljete sledeća upozorenja.

UPOZORENJE

Javite transportnoj kompaniji da paket sadrži litijum-jonsku bateriju, upoznajte kompaniju sa njenom snagom i pratite instrukcije transportne kompanije kada uređujete transport.

- Litijum-jonske baterije koje prelaze izlaznu snagu od 100 Wh se smatraju u klasifikaciji tereta kao opasne materije i zahtevaju primenu specijalnih procedura.
- Za transport u inostranstvo, morate da pošaljete međunarodne zakone i pravila i regulative ciljne države.

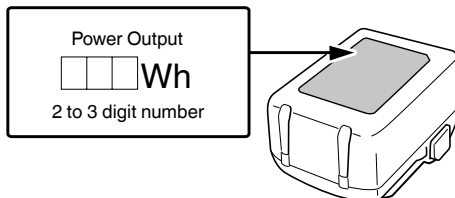

NAZIVI DELOVA (SI. 1 – SI. 10)

①	Rezervoar	⑰	Alat za pukotine
②	Steznica	⑱	Otvor za usisavanje
③	Fleksibilno crevo	⑲	Ulaz za kačenje remenskog kaiša
④	Baterija	⑳	Natpisna pločica
⑤	Poklopac baterije	㉑	Reza
⑥	Dugme za poklopac baterije	㉒	Kontrolna lampica
⑦	Prekidač	㉓	Philips vijci sa glavom
⑧	Ručka	㉔	Kesa za prašinu
⑨	Mlaznica	㉕	Filter
⑩	Dugme za čišćenje filtera "PressClean" (PC)	㉖	Držač filtera
⑪	Remenski kaiš	㉗	Šraf filtera
⑫	Produžne palice	㉘	Elektrode nerđajućeg čelika
⑬	Otvor za izduvavanje	㉙	Prekidač indikatora napunjenosti baterije
⑭	Dodatno skladištenje	㉚	Lampica indikatora napunjenosti baterije
⑮	Gornji deo	㉛	Panel sa displejom
⑯	Široka mlaznica		

1. Pazite da se opiljci i prašina ne skupljaju na bateriji.
- Tokom rada pazite da opiljci i prašina ne padaju na bateriju.
- Pazite da se opiljci i prašina koji padaju na električni alat ne skupljaju na bateriji.
- Nekorišćenu bateriju nemojte držati na mestu izloženom opiljcima i prašini.
- Pre odlaganja baterije uklonite opiljke i prašinu koji mogu prionuti uz nju i nemojte je držati zajedno s metalnim predmetima (zavrtnji, ekseri itd).
2. Nemojte da probušite bateriju oštrim predmetom kao što je ekser, nemojte da je udarate čekićem, da stojate na nju, niti da je izlažete jakim udarcima.
3. Nemojte da koristite vidljivo oštećenu ili deformisanu bateriju.
4. Nemojte da koristite bateriju za namene za koje nije predviđena.
5. Ako se baterija ne napuni do kraja čak i kada prođe vreme predviđeno za punjenje, odmah prekinite daljnje punjenje.
6. Bateriju nemojte da izlažete visokim temperaturama ili jakim pritiskom, na primer stavljajući je u mikrotalasnu pećnicu, mašinu za sušenje ili posudu pod visokim pritiskom.
7. Držite je podalje od vatre čim primetite curenje ili osetite čudan miris.
8. Nemojte je koristiti na mestu gde dolazi do stvaranja jakog statičkog elektriciteta.
9. Ako baterija curi, stvara neugodan miris, zagreva se, menja boju ili oblik, ili ako na neki način izgleda neobično tokom upotrebe, punjenja ili skladištenja, odmah je uklonite iz opreme ili punjača i prestanite da je koristite.
10. Nemojte da potopite bateriju u vodu i nemojte da dozvolite da bilo kakva tečnost uđe u nju. Ulaz provodne tečnosti, kao što je voda, može da izazove štetu koja može da dovede do požara ili eksplozije. Čuvajte bateriju na hladnom, suvom mestu, podalje od zapaljivih predmeta. Korozivne gasne atmosfere moraju da se izbegnu.
11. Ne udarajte jako panel prekidača niti ga polomite. To može da dovede do problema.

OPREZ

1. Ako vam tečnost koja iscuri iz baterije dospe u oči, nemojte da trljate oči već ih dobro isperite čistom vodom, na primer vodom iz česme, i odmah se obratite lekaru. Ako se ne tretira, tečnost može da izazove probleme sa očima.
2. Ako vam tečnost iscuri na kožu ili odeću, odmah dobro operite čistom vodom, na primer vodom iz česme. Postoji mogućnost pojave iritacije kože.
3. Ako tokom prve upotrebe baterije primetite rđu, neugodan miris, gubitak boje, deformacije i/ili druge neregularnosti, nemojte da koristite bateriju i vratite je dobavljaču ili prodavcu.

UPOZORENJE

















Ako provodljivi strani predmet dospe u terminal litijum-jonske baterije, to može da izazove kratak spoj i usled toga požar. Prilikom skladištenja litijum-jonske baterije, strogo se pridržavajte sledećih pravila.

- U kutiju za čuvanje nemojte da stavljate provodljive otpatke, eksere i žicu, kao što je čelična i bakarna žica.
- Da biste sprečili pojavu kratkog spoja, bateriju stavite u alat ili dobro pričvrstite poklopac baterije za smeštanje sve dok ventilator ne počne da se vidi.







OZNAKE

UPOZORENJE

Ovde su prikazane oznake koje se koriste na mašini. Postarajte se da razumete njihovo značenje pre upotrebe.

	RP18DA/RP18DLA: Akumulatorski usisivač
 	Da bi se smanjio rizik od povreda, korisnik mora da pročita korisničko uputstvo.
	Samo za zemlje EU Nemojte odlagati električni alat zajedno sa smećem iz domaćinstva! Na osnovu Evropske direktive 2012/19/EU o dotrajaloj električnoj i elektronskoj opremi, kao i njene primene u skladu s državnim propisima, električni alat koji je došao do kraja svog radnog veka mora se prikupiti zasebno i odneti u postrojenje za reciklažu koje ispunjava ekološke zahteve.
	Direktna struja
	Nominalni napon
	UPOZORENJE! Usisivač može da sadrži opasnu prašinu.
	Prašina klase L (laka). Usisivač može da kupi prašinu klase L. Sledite propise vaše zemlje u vezi sa prašinama i radnim zdravljem i bezbednošću.
	Uključiti
	Nivo I (eko): srednji napon usisavanja
	Nivo II (pospešivanje): visok napon usisavanja
	Isključiti
	Isključivanje baterije
	Nivo II (pospešivanje): visok napon usisavanja
	Nivo I (eko): srednji napon usisavanja
	UPOZORENJE

Baterija

	Svetli; Preostala snaga baterije je preko 75%
	Svetli; Preostala snaga baterije je 50%–75%.
	Svetli; Preostala snaga baterije je 25%–50%.
	Svetli; Preostala snaga baterije je manja od 25%
	Treperi; Baterija je skoro prazna. Napunite bateriju što pre možete.
	Treperi; Izlaz je zaustavljen zbog visoke temperature. Uklonite bateriju iz alata i ostavite je da se u potpunosti ohladi.
	Treperi; Izlaz je zaustavljen usled kvara ili neispravnosti. Baterija je možda problem pa vas molimo da kontaktirate svog prodavca.

STANDARDNI PRIBOR

Osim glavnog uređaja (1 uređaj), u pakovanju se nalazi i pribor koji je naveden na strani 216.

Standardni pribor je podložan izmenama bez prethodnog obaveštenja.

PRIMENE

- Usisavanje prašine, čvrstih materijala, uz izuzetak materijala koji je topliji od 60 °C
- Usisavanje tečnosti

SPECIFIKACIJE

1. Električni alat

		Model	RP18DA	RP18DLA
Stavka				
Nominalni napon		18 V		
Motor		DC motor		
Klasa prašine		–	Klasa L	
Tip filtera		HEPA	EPA	
Primena		Mokar i suv tip		
Opseg radnog usisavanja	Pospešivanje (II)	80 W	90 W	
	Eco (I)	35 W	40 W	
Vreme rada	Pospešivanje (II)	26 min (BSL36B18)		
	Eco (I)	44,5 min (BSL36B18)		
Maks. vakuum*1		11 kPa		
Maks. vakuum*2		12 kPa		
Maks. ulaz vazduha*1		1,8 m ³ /min	1,9 m ³ /min	
Maks. ulaz vazduha*2		2,1 m ³ /min		
Fleksibilno crevo	prečnik	30 mm		
	dužina	0,5–2,5 m		

Što se tiče električnog pražnjenja u slučaju novih baterija, itd.

Pošto se interna hemijska supstanca novih baterija i baterija koje se dugo vremena nisu koristile nije aktivirala, električno pražnjenje će možda biti nisko kada se koriste prvi i drugi put. Ovo je trenutni fenomen, normalno vreme koje je neophodno za punjenje će se povratiti punjenjem baterija 2–3 puta.

Šta uraditi da baterija duže traje.

- (1) Napunite baterije pre nego što se u potpunosti istroše. Kada vidite da napon alata postaje slabiji, prestanite da koristite alat i napunite bateriju. Ako nastavite da koristite alat i istrošite električnu struju, baterija će možda biti oštećena i njeno trajanje će biti kraće.
- (2) Izbegavajte punjenje pri visokim temperaturama. Punjenja baterija će biti vruća odmah nakon upotrebe. Ako se takva baterija napuni odmah nakon upotrebe, njena interna hemijska supstanca će se pogoršati i njen vek trajanja će se smanjiti. Ostavite bateriju i napunite je nakon što se ohladi.

MONTAŽA I UPOTREBA

Postupak	Broj	Strana
Uklanjanje i stavljanje baterije	2	2
Punjenje	3	2
Pokazivač napunjenosti baterije	10	4
Odabir pribora	—	217

PRE UPOTREBE

UPOZORENJE

Postarajte se da isključite prekidač i isključite bateriju.

- 1 Kačenje dodatnog skladišta (Sl. 4)**
Držač i dva Philips vijka sa glavom su u rezervoaru. Prikačite držač na kućište vakuuma koristeći šrafove.
- 2 Koristite kesu za prašinu (Sl. 5)**
(1) Isključite uređaj i otvorite steznicu.
Uklonite gornji deo uređaja iz rezervoara.
(2) Ubacite kesu za prašinu u rezervoar.
Stavite gornji deo nazad i zatvorite steznice.
Uklonite kesu za prašinu za mokro usisavanje.
- 3 Remenski kaiš (Sl. 6)**
Ako je potrebno, zakačite remenski kaiš u oba ulaza levo i desno od uređaja. Podesite remenski kaiš na željenu dužinu.

Nošenje:

UPOZORENJE

Uređaj mora da se nosi samo sa dostavljenim remenskim kaišem za nošenje.

Uređaj NE sme da se nosi sa remenskim kaišem oko vrata.

UREĐAJ

1 Uključivanje/isključivanje (Sl. 7)

Koristite prekidač za uključivanje/isključivanje uređaja.

Nivo II: visok napon usisavanja

- preporučuje se za profilne površine kao što su tepisi

Nivo I: srednji napon usisavanja

- preporučuje se za glatke površine

Nivo 0: isključeno

2 PressClean (Sl. 8)

Za čišćenje filtera koristeći jak protok vazduha:

Stavite prekidač na poziciju II, pokrijte mlaznicu ili otvor za usisavanje rukom i pritisnite dugme nekoliko puta (najmanje 3 puta).

KORIŠĆENJE

1 Ovaj uređaj je pogodan za suve i mokre namene

Uređaj ne sme da se uključi bez filtera na mestu.

Mokro usisavanje

- Uklonite kesu za prašinu za mokro usisavanje.
- Uređaj se automatski isključuje kada se dostigne maksimalni nivo vode.

UPOZORENJE

Uređaj nije isključen kada je rezervoar pun za nekonduktivne tečnosti (kao što je tečnost emulzije bušenja, ulja i masti).

Nivo punjenja mora da se neprekidno nadgleda a rezervoar mora odmah da se isprazni.

NAPOMENA

- Ako se voda brzo usisa, nećete moći da usisate onoliko kao kada bi se voda sporo usisala.
- Filter će postati mokar kada usisava vodu.
Postarajte se da ima dovoljno vremena da se osuši i da sve komponente budu kroz suve pre korišćenja uređaja za suvo usisavanje.
- Ako isključivanje vode ne radi i tečnost se usisava u motor tako da voda izlazi iz uređaja, zaustavite uređaj. Dozvolite da se uređaj dovoljno osuši.

Nakon mokrog usisavanja: očistite filter nakon kompletnog sušenja sa elementom za čišćenje filtera.

Očistite elektrode nerđajućeg čelika sa čeličnom četkom ako postoji zagađenja na njima. Očistite rezervoar sa mokrom krpom i osušite ga.

Suvo usisavanje

Usisavajte samo sa suvim filterom, uređajem i dodacima. Ako je kertridž vlažan, prašina može da se zalepi i stvori koru.

Za suvo usisavanje preporučuje se korišćenje kesu za prašinu.

Koristite kompresor

Koristite sa crevom ubačenim u otvor za izduvavanje.

2 Transport

Čuvajte crevo na kućištu.

Gornji deo mora čvrsto da se pričvrsti na rezervoar - proverite da li su steznice zatvorene.

Podesite prekidač na poziciju "0". (Sl. 7)

3 Korišćenje dodatka

Kada koristite široke mlaznice i/ili cev, preporučujemo montiranje mlaznice između fleksibilnog creva i široke mlaznice/produžne palice za korišćenje.

ČIŠĆENJE

1 Opšta uputstva za čišćenje

UPOZORENJE

Isključite prekidač za napajanje i uklonite bateriju pre čišćenja uređaja.

Očistite rezervoar i dodatke vodom. Obrišite gornji deo sa mokrom krpom.

OPREZ

Ovaj uređaj sadrži prašinu koja je štetna za zdravlje. Radnje ispuštanja i održavanja (uključujući odlaganje rezervoara za prikupljanje prašine) moraju da se izvrše samo od kvalifikovanih specijalista koji nose odgovarajuću zaštitnu garderobu i opremu.

Praženje rezervoaraPraženje rezervoara

UPOZORENJE

Za klasu prašine dozvoljenu samo za prašinu sa radnim ograničenjima izloženosti > 1 mg/m³.

- (1) Podesite prekidač na poziciju "0".
- (2) Uklonite bateriju.
- (3) Otvorite steznice. Uklonite gornji deo uređaja iz rezervoara.
- (4) Ispraznite rezervoar.

Uklanjanje kesе za prašinu

- (1) Podesite prekidač na poziciju "0".
- (2) Uklonite bateriju.
- (3) Otvorite steznice. Uklonite gornji deo uređaja iz rezervoara.
- (4) Pažljivo uklonite kesu za prašinu.
- (5) Pazite na prašinu u toku uklanjanja!
- (6) Uklonite usisan materijal u skladu sa pravnim regulativama.

Očistite filter putem PressClean (Sl. 8)

- Očistite filter u skladu sa "2 PressClean" "UREĐAJ"

Očistite filter manuelno (Sl. 9)

- Uklonite filter u skladu sa "2. Zamena filtera" "ODRŽAVANJE I PROVERA"
- S vremena na vreme dodirnite filter da uklonite prašinu koja se nakupila. Ako je filter jako prljav, možete da ga obrišete vodom i mekom četkom. Dozvolite filteru da se pravilno osuši nakon toga.

ODRŽAVANJE I PROVERA

UPOZORENJE

- Za nadgledanje i održavanje, postarajte se da isključite prekidač i isključite bateriju.
- Ne radite ako su vam mokre ruke. Može da izazove električni udar ili povrede.

1. Opšta uputstva

Očistite uređaj (pogledajte "ČIŠĆENJE").

UPOZORENJE

Za održavanje od strane korisnika, usisivač mora da se rastavi, očisti i održava, koliko god je moguće, bez dovođenja u opasnost zaposlene za održavanje ili druge ljude.

Preventive mere

Odgovarajuće preventivne mere uključuju: čišćenje uređaja pre demontaže; dostavljanje lokalne filtrirane ventilacije gde se usisivač demontira; čišćenje područja za održavanje i dostavljanje odgovarajuće lične zaštitne garderobe i opreme. Kada izvršavate održavanje ili opravke, neophodno je ukloniti zaprljane objekte koji ne mogu adekvatno da se očiste. Ovi objekti moraju da se uklone koristeći nepropusne kese i u skladu sa primerljivim propisima za uklanjanje takvog otpada.

2. Zamena filtera

- (1) Očistite filter ponovo pre zamene ("2 PressClean" "UREĐAJ")
- (2) Podesite prekidač na poziciju "0". Uklonite bateriju.
- (3) Otvorite steznice. Uklonite gornji deo uređaja iz rezervoara.
- (4) Odšrafite šrafove na dnu gornjeg dela (pogledajte Sl. 9) tako da filter i držač filtera mogu da se uklone.
- (5) Odmah zatvorite uklonjeni filter u plastičnu kesu koja je otporna na prašinu i uklonite je u skladu sa propisima.
- (6) Ubacite novi filter u držač filtera i koristite šraf da ga prikačite u usisivač ponovo.

3. Provera montažnih zavrtnjeva

Redovno proveravajte sve montažne zavrtnje i postarajte se da budu dobro zategnuti. Ako bilo koji od ovih zavrtnjeva popusti, odmah ga pritegnite. Propust da to uradite može da izazove ozbiljnu opasnost.

4. Održavanje motora

Namotaj motora su samo "srce" električnog alata. Poklanjajte odgovarajuću pažnju da se namotaj ne bi oštetili i/ili pokvasili uljem ili vodom.

5. Kontrola krajeva (alat i baterija)

Proverite da se opiljci i prašina nisu nagomilali na krajevima. Ponekad proverite pre, u toku i posle rukovanja.

OPREZ

Uklonite opiljke ili prašinu koji su se možda nakupili na krajevima. Ako to ne učinite može da dođe do kvara.

6. Proverite prašinu

Prašina može da se ukloni mekom krpom ili krpom navlaženom u sapunici. Nemojte da koristite rastvarač, hlor, benzin ili razređivač, jer oni mogu da oštete plastiku.

7. Čuvanje

Električni alat i bateriju čuvajte na mestu gde je temperatura niža od 40°C i van domašaja dece.

NAPOMENA

Čuvanje litijum-jonskih baterija.

Postarajte se da litijum-jonske baterije budu potpuno napunjene pre nego što ih odložite.

Dugotrajno čuvanje (3 meseca ili više) baterija koje nisu dovoljno napunjene može dovesti do smanjenja radnog učinka, značajnog skraćenja vremena korišćenja baterija ili do njihove nesposobnosti da drže naboj.

Međutim, značajno skraćenje vremena korišćenja baterije može biti regulisano ako se napuni i iskoristi tri do pet puta.

Ako je vreme korišćenja baterija veoma kratko i pored više punjenja i korišćenja, smatrajte da su potpuno istrošene i kupite nove.

OPREZ

Što se tiče rukovanja i održavanja električnih alata, bezbednosni propisi i standardi propisani za svaku zemlju moraju da se poštuju.

Važna napomena o baterijama za HIKOKI akumulatorske električne alate

Uvek koristite neku od naših predviđenih, originalnih baterija. Ne možemo da garantujemo bezbednost i radni učinak našeg akumulatorskog električnog alata kada se koristi s baterijama koje nismo predvideli ili kada se baterije rastave i preprave (na primer prilikom rastavljanja i zamene ćelija ili drugih unutrašnjih delova).

GARANCIJA

Garantujemo da HiKOKI električni alati ispunjavaju zakonske/državne propise. Ova garancija se ne odnosi na kvarove ili oštećenja prouzrokovana pogrešnom upotrebom, zloupotrebom ili normalnim trošenjem i habanjem. U slučaju žalbe, molimo vas da nerastavljeni električni alat sa GARANTNIM SERTIFIKATOM, koji se nalazi na kraju uputstva za upotrebu, pošaljete ovlašćenom servisu kompanije HiKOKI.

Informacije o buci i vibracijama u vazduhu

Izmerene vrednosti su utvrđene na osnovu EN60335-2-69 i objavljene u skladu sa ISO 4871.

Izmereni A-ponderisani nivo jačine zvuka: 84 dB (A)
Izmereni A-ponderisani nivo zvučnog pritiska: 73 dB (A)
Odstupanje K: 2 dB (A).

Nosite zaštitu za sluh.

NAPOMENA

Zbog neprekidnog programa istraživanja i razvoja kompanije HiKOKI, ovde navedene specifikacije su podložne izmenama bez prethodnog obaveštenja.

REŠAVANJE PROBLEMA

Smanjivanje u napajanju usisavanja:

Pogledajte uputstva u odeljku ČIŠĆENJE.

- Da li je filter prijav? - očistite.
- Kesa za prašinu je puna? - zamenite.
- Rezervoar je pun? - ispraznite.
- Mlaznica, cevi ili crevo su blokirani? - očistite.
- Da li je baterija slaba? - Napunite/zamenite bateriju.

Uređaj se neće pokrenuti:

- Da li je baterija prazna? - Napunite/zamenite bateriju.
- Nivo detekcije vode je aktivan - ispraznite rezervoar, podesite prekidač na "0" i ponovo pokrenite usisavanje na nivo "I" or "II".

Čestice se puštaju pri izlazu:

- Da li je filter defektivan? - Proverite filter i zamenite ako je neophodno ("2. Zamena filtera" "ODRŽAVANJE I PROVERA").

Uređaj se sam isključio:

Uzroci i rešenja:

- Baterija je skoro prazna: (elektronika sprečava oblik baterije da se skroz isprazni i izbegne šteta). Ako indikator kapaciteta blješti nakon pritiskanja dugmeta baterije za prikaz kapaciteta baterije, onda je baterija skoro prazna i mora da se ponovo napuni.
- Baterija nije pravilno ubačena: proverite i ispravite.
- Dugo neprekidno preopterećenje uređaja će aktivirati isključivanje temperature.
Ostavite uređaj ili bateriju da se ohlade.
- Nivo detekcije vode je aktivan - ispraznite rezervoar, podesite prekidač na "0" i ponovo pokrenite usisavanje na nivo "I" or "II".

ODREĐENI UVJETI UPORABE

Usisivač je prikladan za usisavanje prašine, čvrstih materijala, s iznimkom materijala koji su topliji od 60 °C.

Usisivač je prikladan za usisavanje tekućina.

Ovaj stroj nije namijenjen za korištenje od strane osoba (uključujući djecu) sa smanjenim fizičkim, osjetilnim ili mentalnim sposobnostima ili nedostatkom iskustva i znanja. Obratite pozornost na propise specifične za zemlju, kao i na specifikacije proizvođača materijala.

Ovaj proizvod je dizajniran za komercijalnu upotrebu, na primjer u hotelima, školama, bolnicama, tvornicama, trgovinama, uredima i tvrtkama za iznajmljivanje.

Prašina koja sadrži azbest ne smije se usisavati. Zapaljiva prašina ne smije se usisavati.

Nije dopušteno usisavati zapaljiva ili eksplozivna otapala, materijale zasićene otapalima, prašinu koja predstavlja opasnost od eksplozije, tekućine bilo koje vrste, razrjeđivače ili materijale koji su topliji od 60 °C.

To bi moglo dovesti do eksplozije i opasnosti od požara! Uređaj ne smijete koristiti u blizini zapaljivih plinova ili tvari.

Korisnik preuzima isključivu odgovornost za bilo kakvu štetu uzrokovanu nepravilnim korištenjem.

Moraju se poštovati općeprihvaćeni propisi o sprječavanju nezgoda i priložene sigurnosne informacije.





Usisivač je prikladan za odvajanje suhe, nezapaljive prašine, drvene prašine i blago opasne prašine s gornjim vrijednostima na radnom mjestu > 1 mg/m³.

HEPA FILTER Usisivač je prikladan za odvajanje suhe, nezapaljive prašine i drvene prašine. Skupna učinkovitost čestica HEPA filtra je 99,95%.

OPĆE SIGURNOSNE UPUTE

1. Prije korištenja uređaja pažljivo pročitajte i upoznajte se sa svim priloženim sigurnosnim informacijama i uputama za rad. Sačuvajte svu priloženu dokumentaciju za buduću upotrebu i pobrinite se da svoj uređaj prosljedite samo zajednosovom dokumentacijom.
2. Prije korištenja uređaja, korisnik mora dobiti informacije, upute i materijal za obuku o korištenju uređaja i materijala za koje će se koristiti (uključujući detalje o sigurnom odlaganju usisanog materijala).
1. Radi vlastite zaštite i zaštite vašeg usisivača, obratite pozornost na sve dijelove teksta koji su označeni ovim simbolom!
2. Nikada ne dopustite djeci da koriste uređaj. Djecu treba nadzirati kako bi se osiguralo da se ne igraju s uređajem.
3. **OPREZ!** Koristite samo pribor koji je isporučen s uređajem ili naveden u uputama za rad. Korištenje drugog pribora može utjecati na sigurnost.
4. Ne smijete obavljati nikakav rad osim ovdje opisanog.
5. U slučaju pogrešnog korištenja, nepravilnog rada ili neprofesionalnog popravka nećemo preuzeti odgovornost za bilo kakvu nastalu štetu.
6. Nemojte koristiti uređaje ili pribor u sljedećim uvjetima:
 - Ako uređaj ima vidljiva oštećenja (pukotine/ napuknuća),
 - Baterija je neispravna,
 - Ako postoji sumnja na nevidljivi nedostatak (nakon pada).
7. Koristite uređaj samo sa zatvorenim poklopcem baterije. Držite poklopac baterije zatvoren, čak i kada baterija nije umetnuta. Nakon zatvaranja poklopca baterije, provjerite je li mehanizam za zaključavanje na poklopcu uključen.
8. Ne usmjeravajte mlaznicu, crijevo ili cijev prema ljudima ili životinjama.
9. Nikada nemojte sjediti ili stajati na uređaju.

10. Crijevo uvijek namjestite tako da nema opasnosti od spoticanja.
11. Ne ostavljajte uređaj bez nadzora.
12. Usisivač se ne bi smio koristiti ili skladištiti vani.
13. VAŽNO - Ovaj se uređaj smije koristiti ili skladištiti samo u zatvorenom prostoru.
14. Kiseline, aceton i otapala mogu korodirati komponente uređaja.
15.  Prije bilo kakvog servisiranja, čišćenja i nakon svake uporabe, isključite uređaj i izvadite bateriju.
16. Parni čistači i visokotlačni čistači ne smiju se koristiti za čišćenje usisivača.
17. Kontaminacija s plijesni se može dogoditi ako se uređaj ne čisti dulje vrijeme, posebno ako se koristi u područjima gdje se obrađuje hrana: Usisivač uvijek očistite i dezinficirajte odmah nakon uporabe.
18. Nikada ne otvarajte uređaj na otvorenom tijekom kiše ili oluje.
19. Ne koristite uređaj na niskim (<math>< -5\text{ }^{\circ}\text{C}</math>) ili vrlo visokim (>math>> 40\text{ }^{\circ}\text{C}</math>) temperaturama.
20. Uređaj ne smije raditi u područjima gdje postoji opasnost od eksplozije.
21. Osigurajte da je usisivač stabilan.
22. Ako se usisani zrak ispušta u prostoriju, osigurajte odgovarajuću brzinu izmjene zraka (L) u prostoriji. Pridržavajte se propisa koji se primjenjuju u vašoj zemlji.
23. OPREZ
Ovaj uređaj sadrži prašinu štetnu za zdravlje. Radnje pražnjenja i održavanja (uključujući odlaganje spremnika za skupljanje prašine) smiju obavljati samo kvalificirani stručnjaci koji nose odgovarajuću zaštitnu odjeću i opremu.
24.  UPOZORENJE
opća opasnost!
25. OPREZ
Nemojte koristiti uređaj dok ne pročitate upute za rad.
26. UPOZORENJE
Operativno osoblje mora dobiti odgovarajuće upute o korištenju ovog usisivača.
27. UPOZORENJE
Ako pjena ili tekućina izlazi iz uređaja, odmah ga isključite.
28. OPREZ
Redovito čistite uređaj za ograničavanje razine vode/elektrode i pregledajte ima li znakova oštećenja.
29. Iako je uređaj prikladan za usisavanje tvari koje predstavljaju malu prijetnju za zdravlje, nije prikladan za smanjenje drvene prašine u udahnutom zraku.

30. Prašina od materijala poput boje koja sadrži olovo, nekih vrsta drva, minerala i metala može biti štetna. Kontakt s ili udisanje prašine može uzrokovati alergijske reakcije i/ili respiratorne bolesti kod operatera ili promatrača.

Određene vrste prašine klasificiraju se kao kancerogene, poput prašine od hrasta i bukve, osobito u kombinaciji s dodacima za kondicioniranje drva (kromat, konzervans za drvo).

Znak obavijesti za uređaje s klasom prašine L:



Znak obavijesti za uređaje s instaliranim filtrom iz HEPA filtra:

HEPA FILTER

6. Nemojte dozvoliti da strani predmeti dospeju u otvor za priključivanje punjive baterije.
7. Nikada nemojte da rastavlјate punjivu bateriju i punjač.
8. Nikada nemojte da pravite kratak spoj na punjivoj bateriji. Izazivanje kratkog spoja će stvoriti jaku struju i pregrevanje. Posljedice će biti opekotine ili oštećenje baterije.
9. Bateriju nemojte bacati u vatru. Baterija koju zahvati vatra može da eksplodira.
10. Odnosite bateriju u prodavnicu u kojoj ste je kupili čim njeno trajanje nakon punjenja postane suviše kratko da bi mogla da se koristi. Bateriju kojoj je istekao radni vek nemojte da bacite.
11. Nemojte da gurate predmete u ventilacione otvore na punjaču. Guranjem metalnih ili zapaljivih predmeta u ventilacione otvore na punjaču nastaje opasnost od strujnog udara ili oštećenje punjača.
12. Pri neprekidnoj upotrebi ove jedinice, jedinica se može pregrijati, što može dovesti do oštećenja u motoru i prekidaču. Stoga, kada se kućice zagrije, dajte alatu neko vreme za pauzu.
13. Postarajte se da baterija bude dobro pričvršćena. Ako je labava može da otpadne što može da izazove nezgodu.
14. Ne koristite proizvod ako su alat ili krajevi baterije (držač baterije) deformisani. Postavlјanje baterije bi moglo da izazove kratak spoj koji bi mogao da dovede do emisije dima ili paljenja.
15. Neka krajevi alata (držač baterije) budu bez opiljaka i prašine.
 - Pre upotrebe, postarajte se da se opiljci i prašina ne sakupljaju u području krajeva.
 - Tokom rukovanja, pokušajte da izbegnete da opiljci ili prašina sa alata padnu na bateriju.
 - Kada obustavlјate rad ili nakon korišćenja, ne ostavljajte alat na području gde može biti izložen opiljcima ili prašini. To bi moglo da izazove kratak spoj koji bi mogao da dovede do emisije dima ili paljenja.
16. Uvek koristite alat i bateriju na temperaturama između -5°C i 40°C.

MJERE OPREZA ZA UPOTREBU AKUMULATORSKOG USISIVAČA

Mjere opreza uobičajene za usisivač su opisane. Za usisivač, slijedite daljnje mjere opreza opisane u nastavku:

UPOZORENJE

1. Sprječite da aparat usisava iz sljedećeg:
 - Generirana iskra tijekom brušenja ili rezanja metala.
 - Predmeti visoke temperature, kao što su upaljene cigarete.
 - Zapaljive tvari (benzin, razrјedivač, kerozin, boje, itd.), eksplozivne tvari (nitroglicerin, itd.), zapaljive tvari (aluminij, cink, magnezij, titan, crveni fosfor, žuti fosfora, celulozid, itd.)
 - Oštri predmeti, poput čavla i britve.
 - Komadi drva, metal, kamen, žica, itd.
 - Skrućeni materijali, kao što su cement u prahu i toneri, i vodljive fine prašine, kao što su metalni prah i ugljični prah.
 - Pjenaste tekućine, kao što su ulje, kipuća voda, kemijska tekućina, i deterđent. Tekućine, kao što su voda i ulje. Mogu dovesti do požara ili ozljede.
2. Nemojte pogrešno koristiti aparat sa svojim usisnim otvorom, ulazom zraka ili ispušnim otvorom. Temperatura u motoru može abnormalno porasti, izazivajući probleme poput deformacija dijelova ili pregrijavanja motora.
3. Nemojte rušiti aparat ili ga koristi dok je polegnut na stranu. Može izazvati strujni udar ili prestanak rada.
4. Bateriju uvek puniti na temperaturi od 0°C–40°C. Temperatura manja od 0°C će dovesti do pregrijavanja koje je opasno. Baterija ne može da se puni pri temperaturi većoj od 40°C. Najpogodnija temperatura za punjenje je od 20°C–25°C.
5. Punjač nemojte da koristite neprestano. Kada završite s jednim punjenjem, ostavite punjač oko 15 minuta pre sledećeg punjenja baterije.

MJERE OPREZA ZA LITIJ-IONSKE BATERIJE

U svrhu produljenja vijeka trajanja, litij-ionska baterija opremljena je zaštitom za prekidanje izlazne struje. U dolje opisanim slučajevima 1 do 3, prilikom korišćenja ovoga proizvoda, čak i kada držite prekidač, motor se može zaustaviti. To nije indikacija problema u radu već rezultat zaštitne funkcije.

1. Kada se baterija istroši, motor se zaustavlјa. U tom je slučaju odmah napunite.
 2. Ako je alat preopterećen, motor se može zaustaviti. U tom slučaju pustite prekidač alata i otklonite uzrok preopterećenja. Nakon toga alat možete ponovno koristiti.
 3. Ako se baterija pregrije uslijed rada pod preopterećenjem, baterija može prestati davati struju. U tom slučaju prestanite koristiti bateriju i sačekajte da se ohladi. Nakon toga alat možete ponovno koristiti.
- Nadalje, molimo vas da obratite pažnju na sledeća upozorenja i mjere opreza.

Hrvatski

UPOZORENJE

Kako bi se spriječio curenje baterije, pregrijavanje, dimljenje, eksplozija i zapaljenje, molimo vas da se pridržavate sljedećih mjera opreza.

1. Pazite da se opiljci i prašina ne skupljaju na bateriji.
 - Tokom rada pazite da opiljci i prašina ne padaju na bateriju.
 - Pazite da se opiljci i prašina koji padaju na električni alat ne skupljaju na bateriji.
 - Nekorišćenu bateriju nemojte držati na mestu izloženom opiljcima i prašini.
 - Pre odlaganja baterije uklonite opiljke i prašinu koji mogu prionuti uz nju i nemojte je držati zajedno s metalnim predmetima (zavrtnji, ekseri itd).
2. Nemojte da probušite bateriju oštrim predmetom kao što je ekser, nemojte da je udarate čekićem, da stajete na nju, niti da je izlažete jakim udarcima.
3. Nemojte da koristite vidljivo oštećenu ili deformisanu bateriju.
4. Nemojte da koristite bateriju za namene za koje nije predviđena.
5. Ako se baterija ne napuni do kraja čak i kada prođe vreme predviđeno za punjenje, odmah prekinite daljnje punjenje.
6. Bateriju nemojte da izlažete visokim temperaturama ili jakim pritisku, na primer stavljajući je u mikrotalasnu pećnicu, mašinu za sušenje ili posudu pod visokim pritiskom.
7. Držite je podalje od vatre čim primetite curenje ili osetite čudan miris.
8. Nemojte je koristiti na mestu gde dolazi do stvaranja jakog statičkog elektriciteta.
9. Ako baterija curi, stvara neugodan miris, zagreva se, menja boju ili oblik, ili ako na neki način izgleda neobično tokom upotrebe, punjenja ili skladištenja, odmah je uklonite iz opreme ili punjača i prestanite da je koristite.
10. Nemojte da potopite bateriju u vodu i nemojte da dozvolite da bilo kakva tečnost ude u nju. Ulaz provodne tečnosti, kao što je voda, može da izazove štetu koja može da dovede do požara ili eksplozije. Čuvajte bateriju na hladnom, suvom mestu, podalje od zapaljivih predmeta. Korozivne gasne atmosfere moraju da se izbegnu.
11. Ne udarajte jako panel prekidača niti ga polomite. To može da dovede do problema.

POZOR

1. Ako tekućina koja curi iz baterije dospije u oči, nemojte trljati oči i odmah ih dobro isperite čistom vodom, kao je voda iz slavine, te odmah potražite pomoć liječnika. Ako se ne liječi, tekućina može uzrokovati probleme s vidom.
2. Ako tekućina iscuri po koži ili odjeći, odmah dobro isperite čistom vodom, kao što je voda iz slavine. Postoji mogućnost iritacije kože.
3. Ukoliko prilikom prvog korištenja baterije otkrijete hrđu, neugodan miris, pregrijavanje, promjenu boje, deformacije, i/ili druge nepravilnosti, ne koristite i vratite dobavljaču ili prodavaču.

UPOZORENJE

Ako u terminal litij-ionske baterije dospije provodljivi materijal, baterija se može kratko spojiti i prouzročiti požar. Kod skladištenja litij-ionske baterije svakako se pridržavajte sljedećih pravila.

- U kutije za spremanje ne stavljajte vodljive materijale kao što su čavli i željezna ili bakrena žica.
- Kako bi se spriječio kratki spoj, bateriju stavite u alat ili čvrsto pričvrstite poklopac baterije za spremanje sve dok se ventilator ne vidi.

U VEZI TRANSPORTA LITIJUMJONSKE BATERIJE

Kada transportujete litijum-jonsku bateriju, molimo da pošaljete sledeća upozorenja.

UPOZORENJE

- Javite transportnoj kompaniji da paket sadrži litijum-jonsku bateriju, upoznajte kompaniju sa njenom snagom i pratite instrukcije transportne kompanije kada uređujete transport.
- Litijum-jonske baterije koje prelaze izlaznu snagu od 100 Wh se smatraju u klasifikaciji tereta kao opasne materije i zahtevaju primenu specijalnih procedura.
 - Za transport u inostranstvo, morate da pošaljete međunarodne zakone i pravila i regulative ciljne države.

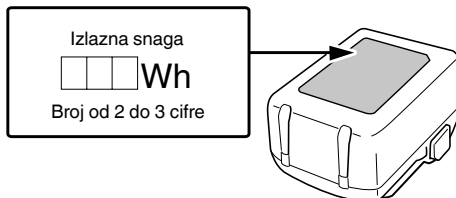









NAZIVI DIJELOVA (SI. 1 – SI. 10)

①	Spremnik	①7	Alat za pukotine
②	Stezaljka	①8	Usisni otvor
③	Fleksibilno crijevo	①9	Ušica za pričvršćivanje trake za rame
④	Baterija	②0	Nazivna pločica
⑤	Poklopac baterije	②1	Brava
⑥	Gumb za poklopac baterije	②2	Pilot lampica
⑦	Prekidač	②3	Vijak s križastom glavom
⑧	Ručka	②4	Vrećica za prašinu
⑨	Mlaznica	②5	Filter
⑩	Tipka za čišćenje filtra "PressClean" (PC)	②6	Držać filtra
①1	Traka za rame	②7	Vijak filtra
①2	Produžni štapići	②8	Elektrode od nehrđajućeg čelika
①3	Ispušni otvor	②9	Prekidač indikatora preostalog kapaciteta baterije
①4	Pohrana dodatne opreme	③0	Lampica indikatora preostalog kapaciteta baterije
①5	Gornji dio	③1	Ploča zaslona
①6	Široka mlaznica		







SIMBOLI

UPOZORENJE

Za uređaj se koriste sljedeći simboli. Uvjerite se da prije uporabe razumijete njihovo značenje.

	RP18DA/RP18DLA: Akumulatorski usisivač
 	Kako bi smanjio opasnost od ozljede, korisnik mora pročitati priručnik za uporabu.
	Samo za zemlje EU Električni alat ne bacajte zajedno s ostalim kućnim otpadom! Sukladno europskim direktivama 2012/19/EU o otpadnoj električnoj i elektroničkoj opremi, te provedbi u skladu s nacionalnim zakonima i propisima, električni alat i baterije koji su dostigli kraj korisnog radnog vijeka potrebno je prikupljati odvojeno i predati u ustanove za recikliranje.
	Jednosmjerna struja
V	Nazivni napon
	UPOZORENJE! Usisivač može sadržavati opasnu prašinu.
	Klasa prašine L (niska). Usisivač može sakupljati prašinu klase L. Slijedite propise vaše zemlje koji se odnose na prašinu te zdravlje i sigurnost na radu.
I	Uključivanje
I	Razina I (Eco): Srednja usisna snaga
II	Razina II (pojačanje): Velika usisna snaga
O	Isključivanje
	Odspojite bateriju
2	Razina II (pojačanje): Velika usisna snaga
1	Razina I (Eco): Srednja usisna snaga
	UPOZORENJE

Baterija

	Svijetli; Preostala snaga baterije je preko 75%.
	Svijetli; Preostala snaga baterije je 50%–75%.
	Svijetli; Preostala snaga baterije je 25%–50%.
	Svijetli; Preostala snaga baterije je ispod 25%.
	Treperi; Preostala snaga baterije - gotovo prazna. Bateriju napunite što je prije moguće.
	Treperi; Izlaz je obustavljen zbog visoke temperature. Izvadite bateriju iz alata i dopustite da se potpuno ohladi.
	Treperi; Izlaz je obustavljen zbog kvara ili neispravnosti. Problem može biti baterija stoga molimo da se obratite prodavaču.

STANDARDNA OPREMA

Osim glavne jedinice (1 jedinica), paket sadrži opremu navedenu na stranici 216.

Standardna oprema može se promijeniti bez prethodne najave.

VRSTE PRIMJENE

- Usisavanje prašine, čvrstih materijala, osim materijala koji je topliji od 60 °C
- Usisavanje tekućina

SPECIFIKACIJE

1. Električni alat

Proizvod / Model		RP18DA	RP18DLA
		Nazivni napon	
Motor			DC Motor
Klasa prašine			— / Klasa L
Tip filtra			HEPA / EPA
Primjena			Mokri i suhi tip
Brzina rada usisavanja	Pojačanje (II)	80 W	90 W
	Eco (I)	35 W	40 W
Vrijeme rada	Pojačanje (II)	26 min (BSL36B18)	
	Eco (I)	44,5 min (BSL36B18)	
Maks. vakuum*1			11 kPa
Maks. vakuum*2			12 kPa
Maks. protok zraka*1			1,8 m ³ /min / 1,9 m ³ /min
Maks. protok zraka*2			2,1 m ³ /min
Fleksibilno crijevo	promjer	30 mm	
	dužina	0,5–2,5 m	

O električnom pražnjenju u slučaju novih baterija, itd.

Kako unutarnja kemijska tvar novih baterija i akumulatora koje nisu korištene dulje vrijeme nije aktivirana, električno pražnjenje može biti nisko kada ih se koristi prvi i drugi put. Ovo je privremena pojava i normalno vrijeme potrebno za punjenje će se vratiti punjenjem baterija 2–3 puta.

Kako da baterije rade duže.

- (1) Napunite baterije prije nego se potpuno isprazne. Kada osjetite da snaga alata postaje slabija, prestanite koristiti alat i napunite njegove baterije. Ako nastavite koristiti alat i iscrpiti struju, baterija se može oštetiti i njezin životni vijek će postati kraći.
- (2) Izbjegavajte punjenje na visokim temperaturama. Punjiva baterija će biti vruća odmah nakon korištenja. Ako se takva baterija puni odmah nakon upotrebe, njezina unutarnja kemijska tvar će se pogoršati a životni vijek baterije će se skratiti. Ostavite bateriju i napunite je nakon što se ohladi.

MONTAŽA I RAD

Aktivnost	Slika	Stranica
Vađenje i umetanje baterije	2	2
Punjenje	3	2
Indikator preostalog kapaciteta baterije	10	4
Odabir pribora	—	217

PRIJE RADA

UPOZORENJE

Obavezno isključite prekidač i odspojite bateriju.

- 1 Pričvršćivanje pohrane za dodatnu opremu (Sl. 4)**
Nosач i dva vijka s križastom glavom su u spremniku. Pričvrstite nosač na vakuumsko kućište pomoću vijaka.
- 2 Koristite vrećicu za prašinu (Sl. 5)**
(1) Isključite uređaj i otvorite stezaljke.
Uklonite gornji dio uređaja iz spremnika.
(2) Umetnite vrećicu za prašinu u spremnik.
Ponovno stavite gornji dio i zatvorite stezaljke.
Uklonite vrećicu za prašinu za mokro usisavanje.
- 3 Traka za rame (Sl. 6)**
Kada koristite široke mlaznice i/ili cijev, preporučamo montiranje mlaznice između fleksibilnog crijeva i širokih mlaznica/produžnih štapića u uporabi.

Nošenje:

UPOZORENJE

Uređaj se smije nositi samo s isporučenom trakom za rame.

Uređaj se NE smije nositi s trakom za rame oko vrata.

UREĐAJ

1 Uključivanje/isključivanje (Sl. 7)

Koristite prekidač za uključivanje/isključivanje uređaja.

Razina II: Velika usisna snaga

- preporučuje se za profilirane površine kao što su tepisi

Razina I: Srednja usisna snaga

- preporučuje se za glatke površine

Razina 0: Isključeno

2 PressClean (Sl. 8)

Za čišćenje filtra pomoću snažnog protoka zraka:

Stavite prekidač u položaj II, rukom pokrijte mlaznicu ili usisni otvor i pritisnite tipku nekoliko puta (najmanje 3 puta).

KORIŠTENJE

1 Ovaj uređaj je prikladan za suhu i mokru primjenu

Uređaj se ne smije uključivati bez postavljenog filtra.

Mokro usisavanje

- Uklonite vrećicu za prašinu za mokro usisavanje.
- Uređaj se automatski isključuje kada se dosegne maksimalna razina vode.

UPOZORENJE

Uređaj se ne isključuje kada je posuda za nevodljive tekućine puna (kao što su emulzije tekućina za bušenje, ulja i masti).

Razina punjenja mora se kontinuirano pratiti i spremnik se mora odmah isprazniti.

NAPOMENA

- Ako se voda brzo usisava, tada nećete moći usisati toliko koliko bi se usisalo da se voda usisava sporo.
- Filtar će se smočiti prilikom usisavanja vode.
- Osigurajte da ima dovoljno vremena da se osuši i da su sve komponente potpuno suhe prije upotrebe uređaja za suho usisavanje.
- Ako prekidač za isključivanje vode ne radi i tekućina se usisava u motor tako da voda izlazi iz uređaja, zaustavite uređaj. Ostavite uređaj da se dovoljno osuši.

Nakon mrog usisavanja: očistite filtara nakon što ga potpuno osušite elementom za čišćenje filtra.

Očistite elektrode od nehrđajućeg čelika čeličnom četkom ako na njima ima bilo kakvih onečišćenja. Očistite spremnik vlažnom krpom i osušite ga.

Suho usisavanje

Usisavajte samo sa suhim filtrom, uređajem i priborom. Ako je spremnik vlažan, prašina se može zaljepiti i stvoriti koru. Za suho usisavanje preporučuje se korištenje vrećica za prašinu.

Koristiti kao puhač

Koristite sa cijevi umetnutom u ispušni otvor.

2 Transport

Spremite crijevo na kućište.

Gornji dio mora biti čvrsto zabrtvljen za spremnik - provjerite jesu li stezaljke zatvorene.

Postavite prekidač na položaj "0". (Sl. 7)

3 Korištenje dodatka

Kada koristite široke mlaznice i/ili cijev, preporučamo montiranje mlaznice između fleksibilnog crijeva i širokih mlaznica/produžnih štapića u uporabi.

ČIŠĆENJE

1. Opće upute za čišćenje

UPOZORENJE

Isključite prekidač napajanja i izvadite bateriju prije čišćenja uređaja.

Očistite spremnik i pribor s vodom. Gornji dio obrišite vlažnom krpom.

OPREZ

Ovaj uređaj sadrži prašinu štetnu za zdravlje. Radove pražnjenja i održavanja (uključujući odlaganje spremnika za prikupljanje prašine) smiju provesti samo kvalificirani stručnjaci koji nose odgovarajuću zaštitnu odjeću i opremu.

Pražnjenje spremnika

UPOZORENJE

Za klasu prašine dopuštenu samo za prašinu s granicama izloženosti na radnom mjestu > 1mg/m³.

- (1) Postavite prekidač na položaj "0".
- (2) Uklonite bateriju.
- (3) Otvorite stezaljke. Uklonite gornji dio uređaja iz spremnika.
- (4) Izvucite spremnik.

Odlaganje vrećice za prašinu

- (1) Postavite prekidač na položaj "0".
- (2) Uklonite bateriju.
- (3) Otvorite stezaljke. Uklonite gornji dio uređaja iz spremnika.
- (4) Pažljivo uklonite vrećicu za prašinu.
- (5) Budite oprezni s prašinom tijekom odlaganja!
- (6) Usisani materijal zbrinuti u skladu sa zakonskim propisima.

Očistite filtar pomoću PressClean (SI. 8)

- Očistite filtar sukladno "2 PressClean" u "UREĐAJ"

Ručno očistite filtar (SI. 9)

- Uklonite filtar sukladno "2. Zamjena filtra" u "ODRŽAVANJE I INSPEKCIJA"
- Povremeno kucnite filtar da biste uklonili prašinu koja se nakupila na njemu. Ako je filtar jako prljav, možete ga očistiti vodom i mekom četkom. Ostavite da se filtar nakon toga dobro osuši.

ODRŽAVANJE I INSPEKCIJA

UPOZORENJE

- Obavezno isključite prekidač i odspojite bateriju.
- Ne radite s mokrim rukama. Može izazvati strujni udar ili ozljede.

1. Opće upute

Očistite uređaj (pogledajte "ČIŠĆENJE").

UPOZORENJE

Za održavanje od strane korisnika, usisivač mora biti rastavljen, očišćen i održavan, u mjeri u kojoj je to moguće, bez ugrožavanja osoblja za održavanje ili drugih ljudi.

Preventivne mjere

Odgovarajuće preventivne mjere uključuju: čišćenje uređaja prije rastavljanja; pružanje lokalne filtrirane prisilne ventilacije gdje je usisivač rastavljen; čišćenje područja održavanja i osiguravanje odgovarajuće osobne zaštitne odjeće i opreme.

Prilikom održavanja ili popravaka bitno je zbrinuti sve onečišćene predmete koji se ne mogu adekvatno očistiti. Ovi predmeti moraju se zbrinuti u nepropusnim vrećama i u skladu s važećim propisima za uklanjanje takvog otpada.

2. Zamjena filtra

- (1) Ponovno očistite filtar prije zamjene ("2 PressClean" u "UREĐAJ")
- (2) Postavite prekidač na položaj "0". Uklonite bateriju.
- (3) Otvorite stezaljke. Uklonite gornji dio uređaja iz spremnika.
- (4) Odvrnite vijke na dnu gornjeg dijela (pogledajte **SI. 9**) tako da se filtar i držač filtra mogu ukloniti.
- (5) Uklonjeni filtar odmah zatvorite u plastičnu vrećicu nepropusnu za prašinu i odložite ga u skladu s propisima.
- (6) Umetnite novi filtar u držač filtra i pomoću vijka ga ponovno pričvrstite u usisivač.

3. Provjera vijaka

Redovito pregledavajte sve vijke i osigurajte da su pravilno zategnuti. Ukoliko se bilo koji vijak otpusti, odmah ga zategnite. Nepridržavanje ovih naputaka može uzrokovati ozbiljne opasnosti.

4. Održavanja motora

Jedinica s namotom motora samo je "srce" električnog alata.

Posebno pazite da se namot ne ošteti i/ili smooči djelovanjem ulja ili vode.

5. Pregled terminala (alat i baterija)

Provjerite da strugotine i prašina nisu nakupljeni na terminalima.

Povremeno provjerite prije, za vrijeme i nakon rada.

POZOR

Uklonite strugotine ili prašinu ukoliko su se nakupili na terminalima.

Ako to ne učinite može doći do kvara.

6. Provjerite ima li prašine

Prašina može biti uklonjena mekom suhom krpom ili krpom navlaženom sapunicom. Ne koristite otapala na bazi klor, benzin ili razrjeđivač, jer mogu oštetiti plastiku.

7. Skladištenje

Električni alat i bateriju čuvajte na mjestu na kojem je temperatura manja od 40°C i izvan dosega djece.

NAPOMENA

Skladištenje litij-ionskih baterija.

Uvjerite se da su litij-ionske baterije napunjene prije nego ih spremite.

Dugotrajno skladištenje (3 mjeseca ili duže) baterija s niskim nabojem može dovesti do pogoršanja performansi, značajno smanjiti korisno vrijeme baterije ili uzrokovati nemogućnost baterije da zadrži punjenje.

Međutim, značajno smanjeno vrijeme korištenja baterije može se oporaviti višekratnim punjenjem i korištenjem baterije dva do pet puta.

Ako je vrijeme trajanja baterije izuzetno kratko unatoč ponovljenom punjenju i uporabi, baterija je najvjerovatnije istrošena. U tom slučaju nabavite novu bateriju.

POZOR

Tijekom rada i održavanja električnih alata, potrebno je pridržavati se sigurnosnih propisa i standarda propisanih u svakoj zemlji.

Važna obavijest za baterije za HiKOKI bežični električni alat

Molimo uvijek koristite naše originalne baterije. Ne možemo jamčiti sigurnost i učinkovitost našeg bežičnog električnog alata ako se koristi s drugim baterijama, ili kad se baterije rastavljaju i mijenjaju (kao što je demontaža i zamjena čelija ili drugih unutarnjih dijelova).

JAMSTVO

Jamčimo da HiKOKI električni alat udovoljava zakonskim propisima. Ovo jamstvo ne pokriva oštećenja nastala pogrešnom uporabom, zloporabom, ili normalnim trošenjem. U slučaju prigovora, nerastavljen električni alat zajedno s POTVRDOM O JAMSTVU na kraju ovih uputa pošaljite ovlaštenom HiKOKI servisu.

Informacije o buci i vibracijama

Izmjerene vrijednosti određene su sukladno EN60335-2-69 i u skladu s normom ISO 4871.

Izmjerena razina zvučne snage A: 84 dB (A)

Izmjerena razina zvučnog tlaka A: 73 dB (A)

Nesigurnost K: 2 dB (A).

Nosite zaštitu sluha.

NAPOMENA

Zbog kontinuiranog programa istraživanja i razvoja tvrtke HiKOKI, ovdje navedene specifikacije mogu se promijeniti bez prethodne najave.

RJEŠAVANJE PROBLEMA

Smanjenje usisne snage:

Pogledajte upute u odjeljku ČIŠĆENJE.

- Je li filter prljav? - očistite.
- Vrećica za prašinu je puna? - zamijenite.
- Spremnik je pun? - ispraznite.
- Mlaznica, cijevi ili crijevo začepljeni? - očistite.
- Je li baterija slaba? - Napunite/zamijenite bateriju.

Uređaj se ne pokreće:

- Je li baterija prazna? - Napunite/zamijenite bateriju.
- Detekcija razine vode aktivna - ispraznite spremnik, postavite prekidač na "0" i ponovo pokrenite usisivač na razinu "I" ili "II".





Čestice se ispuštaju na izlazu:

- Je li filter neispravan? - Provjerite filter i zamijenite ga ako je potrebno ("2. Zamjena filtra" u "ODRŽAVANJE I INSPEKCIJA").

Uređaj se sam isključio:

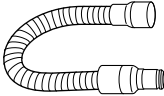
Uzroci i rješenja:

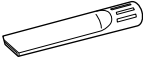
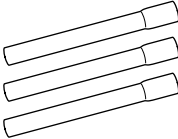
- Baterija gotovo prazna: (elektronika sprječava potpuno pražnjenje baterije i sprječava oštećenje). Ako indikator kapaciteta treperi nakon pritiska gumba baterije za prikaz kapaciteta baterije, tada je baterija gotovo prazna i mora se ponovno napuniti.
- Baterija nije pravilno umetnuta: Provjerite i ispravite.
- Dugo neprekidno preopterećenje uređaja aktivirat će temperaturni prekidač. Ostavite uređaj ili bateriju da se ohlade.
- Detekcija razine vode aktivna - ispraznite spremnik, postavite prekidač na "0" i ponovo pokrenite usisivač na razinu "I" ili "II".

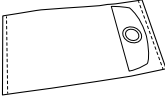
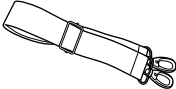
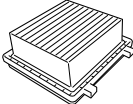
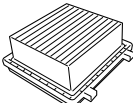
	RP18DA	RP18DLA
	(NN)	(NN)
	1	1
	1	1
	1	1
	1	1
	1	1
	1	1
	1	1
	1	1
 HEPA	1	—
 EPA	—	1

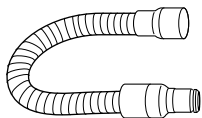

380953

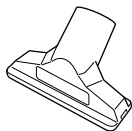

380951

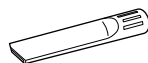

380952

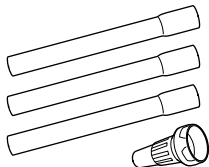

380955

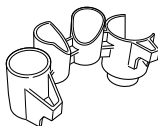

380950

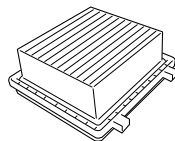

HEPA

380973

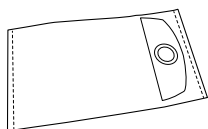

5 pcs.

380954

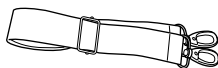

380949

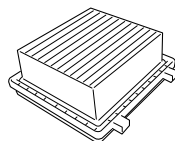

EPA

380973

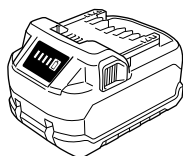

BSL36..18..

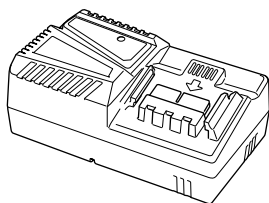

UC18YFSL (14,4 V-18 V)

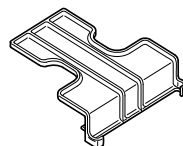

329897

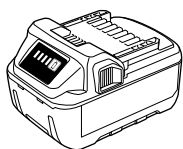

BSL18..

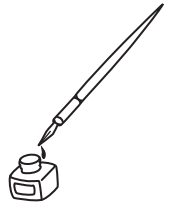

<p>English</p> <p>GUARANTEE CERTIFICATE</p> <ol style="list-style-type: none"> Model No. Serial No. Date of Purchase Customer Name and Address Dealer Name and Address (Please stamp dealer name and address) 	<p>Dansk</p> <p>GARANTIBEVIS</p> <ol style="list-style-type: none"> Modelnummer Serienummer Købsdato Kundes navn og adresse Forhandlers navn og adresse (Indstæmp stempel med forhandlers navn og adresse) 	<p>Română</p> <p>CERTIFICAT DE GARANȚIE</p> <ol style="list-style-type: none"> Model nr. Nr. de serie Data cumpărării Numele și adresa clientului Numele și adresa distribuitorului (Vă rugăm aplicați ștampila cu numele și adresa distribuitorului)
<p>Deutsch</p> <p>GARANTIESCHEIN</p> <ol style="list-style-type: none"> Modell-Nr. Serien-Nr. Kaufdatum Name und Anschrift des Kunden Name und Anschrift des Händlers (Bitte mit Namen und Anschrift des Händlers abstempeln) 	<p>Norsk</p> <p>GARANTISERTIFIKAT</p> <ol style="list-style-type: none"> Modellnr. Serienr. Kjøpsdato Kundens navn og adresse Forhandlerens navn og adresse (Vennligst stemple forhandlerens navn og adresse) 	<p>Slovenščina</p> <p>GARANCIJSKO POTRDILO</p> <ol style="list-style-type: none"> Št. modela Serijska št. Datum nakupa Ime in naslov kupca Ime in naslov prodajalca (Prosimo vtisnite žig z imenom in naslovom prodajalca)
<p>Français</p> <p>CERTIFICAT DE GARANTIE</p> <ol style="list-style-type: none"> No. de modèle No de série Date d'achat Nom et adresse du client Nom et adresse du revendeur (Cachet portant le nom et l'adresse du revendeur) 	<p>Suomi</p> <p>TAKUUTODISTUS</p> <ol style="list-style-type: none"> Malli nro Sarja nro Ostoväivämäärä Asiakkaan nimi ja osoite Myyjän nimi ja osoite (Leimaa myyjän nimi ja osoite) 	<p>Slovenčina</p> <p>ZÁRUČNÝ LISTA</p> <ol style="list-style-type: none"> Č. modelu Sériové č. Dátum zakúpenia Meno a adresa zákazníka Názov a adresa predajcu (Pečiatka s názvom a adresou predajcu)
<p>Italiano</p> <p>CERTIFICATO DI GARANZIA</p> <ol style="list-style-type: none"> Modello N° di serie Data di acquisto Nome e indirizzo dell'acquirente Nome e indirizzo del rivenditore (Si prega di apporre il timbro con questi dati) 	<p>Ελληνικά</p> <p>ΠΙΣΤΟΠΟΙΗΤΙΚΟ ΕΓΓΥΗΣΗΣ</p> <ol style="list-style-type: none"> Αρ. Μοντέλου Αύξων Αρ. Ημερομηνία αγοράς Όνομα και διεύθυνση πελάτη Όνομα και διεύθυνση μεταπωλητή (Παρακαλούμε να χρησιμοποιηθεί σφραγίδα) 	<p>Български</p> <p>ГАРАНЦИОНЕН СЕРТИФИКАТ</p> <ol style="list-style-type: none"> Модел № Сериен № Дата за закупуване Име и адрес на клиента Име и адрес на търговеца (Моля, отпечатайте името и адрес на дилъра)
<p>Nederlands</p> <p>GARANTIEBEWIJS</p> <ol style="list-style-type: none"> Modelnummer Serienummer Datum van aankoop Naam en adres van de gebruiker Naam en adres van de handelaar (Stempel a.u.b. naam en adres vande de handelaar) 	<p>Polski</p> <p>GWARANCJA</p> <ol style="list-style-type: none"> Model Numer seryjny Data zakupu Nazwa klienta i adres Nazwa dealera i adres (Pieczęć punktu sprzedaży) 	<p>Srpski</p> <p>GARANTNI SERTIFIKAT</p> <ol style="list-style-type: none"> Br. modela. Serijski br. Datum kupovine Ime i adresa kupca Ime i adresa prodavca (Molimo da stavite pečat na ime i adresu trgovca)
<p>Español</p> <p>CERTIFICADO DE GARANTÍA</p> <ol style="list-style-type: none"> Número de modelo Número de serie Fecha de adquisición Nombre y dirección del cliente Nombre y dirección del distribuidor (Se ruega poner el sello del distribuidor con su nombre y dirección) 	<p>Magyar</p> <p>GARANCIA BIZONYLAT</p> <ol style="list-style-type: none"> Típuszám Sorozatszám A vásárlás dátuma A Vásárló neve és címe A Kereskedő neve és címe (Kérjük ide elhelyezni a Kereskedő nevének és címének pecsétjét) 	<p>Hrvatski</p> <p>JAMSTVENI CERTIFIKAT</p> <ol style="list-style-type: none"> Br modela. Serijski br. Datum kupnje Ime i adresa kupca Ime i adresa trgovca (Molimo stavite pečat na ime i adresu trgovca)
<p>Portugués</p> <p>CERTIFICADO DE GARANTIA</p> <ol style="list-style-type: none"> Número do modelo Número do série Data de compra Nome e morada do cliente Nome e morada do distribuidor (Por favor, carimbe o nome e morada do distribuidor) 	<p>Čeština</p> <p>ZÁRUČNÍ LIST</p> <ol style="list-style-type: none"> Model č. Série č. Datum nákupu Jméno a adresa zákazníka Jméno a adresa prodejce (Prosíme o razítko se jménem a adresou prodejce) 	
<p>Svenska</p> <p>GARANTICERTIFIKAT</p> <ol style="list-style-type: none"> Modellnr Serienr Inköpsdatum Kundens namn och adress Försäljarens namn och adress (Stämpla försäljarens namn och adress) 	<p>Türkçe</p> <p>GARANTİ SERTİFİKASI</p> <ol style="list-style-type: none"> Model No. Seri No. Satın Alma Tarihi Müşteri Adı ve Adresi Bayi Adı ve Adresi (Lütfen bayi adını ve adresini kaşe olarak basın) 	

HIKOKI

①	
②	
③	
④	
⑤	



Hikoki Power Tools Deutschland GmbH

Siemensring 34, 47877 Willich, Germany
Tel: +49 2154 49930
Fax: +49 2154 499350
URL: <http://www.hikoki-powertools.de>

Hikoki Power Tools Netherlands B.V.

Brabanthaven 11, 3433 PJ Nieuwegein, The Netherlands
Tel: +31 30 6084040
Fax: +31 30 6067266
URL: <http://www.hikoki-powertools.nl>

Hikoki Power Tools (U.K.) Ltd.

25 Majestic Road, Southampton, SO16 OYT,
United Kingdom
Tel: +44 1908 660663
Fax: +44 1908 606642
URL: <http://www.hikoki-powertools.uk>

Hikoki Power Tools France S.A.S.

Parc de l'Eglantier 22, rue des Cerisiers, Lisses-C.E. 1541,
91015 EVRY CEDEX, France
Tel: +33 1 69474949
Fax: +33 1 60861416
URL: <http://www.hikoki-powertools.fr>

Hikoki Power Tools Belgium N.V./S.A.

Koningin Astridlaan 51, B-1780 Wommel, Belgium
Tel: +32 2 460 1720
Fax: +32 2 460 2542
URL: <http://www.hikoki-powertools.be>

Hikoki Power Tools Italia S.p.A

Via Piave 35, 36077, Altavilla Vicentina (VI), Italy
Tel: +39 0444 548111
Fax: +39 0444 548110
URL: <http://www.hikoki-powertools.it>

Hikoki Power Tools Ibérica, S.A.

C/ Puigbarral, 26-28, Pol. Ind. Can Petit, 08227 Terrassa
(Barcelona), Spain
Tel: +34 93 735 6722
Fax: +34 93 735 7442
URL: <http://www.hikoki-powertools.es>

Hikoki Power Tools Österreich GmbH

IndustrieZentrum NÖ –Süd, Straße 7, Obj. 58/A6 2355
Wiener Neudorf, Austria
Tel: +43 2236 64673/5
Fax: +43 2236 63373
URL: <http://www.hikoki-powertools.at>

Hikoki Power Tools Norway AS

Kjeller Vest 7, N-2007 Kjeller, Norway
Tel: (+47) 6692 6600
Fax: (+47) 6692 6650
URL: <http://www.hikoki-powertools.no>

Hikoki Power Tools Sweden AB

Rotebergsvagen 2B SE-192 78 Sollentuna, Sweden
Tel: (+46) 8 598 999 00
Fax: (+46) 8 598 999 40
URL: <http://www.hikoki-powertools.se>

Hikoki Power Tools Denmark A/S

Lillebaeltsvej 90, 6715 Esbjerg N, Denmark
Tel: (+45) 75 14 32 00
Fax: (+45) 75 14 36 66
URL: <http://www.hikoki-powertools.dk>

Hikoki Power Tools Finland Oy

Tupalankatu 9, 15680 Lahti, Finland
Tel: (+358) 20 7431 530
Fax: (+358) 20 7431 531
URL: <http://www.hikoki-powertools.fi>

Hikoki Power Tools Hungary Kft.

1106 Bogáncsvirág u.5-7, Budapest, Hungary
Tel: +36 1 2643433
Fax: +36 1 2643429
URL: <http://www.hikoki-powertools.hu>

Hikoki Power Tools Polska Sp. z o. o.

ul. Gierdziejewskiego 1
02-495 Warszawa, Poland
Tel: +48 22 863 33 78
Fax: +48 22 863 33 82
URL: <http://www.hikoki-narzedzia.pl>

Hikoki Power Tools Czech s.r.o.

Modřická 205, 664 48 Moravany, Czech Republic
Tel: +420 547 422 660
Fax: +420 547 213 588
URL: <http://www.hikoki-powertools.cz>

Hikoki Power Tools Romania S.R.L.

Ring Road, No. 66, Mustang Traco Warehouses, Warehouse
No.1, Pantelimon City, 077145, Ilfov County, Romania
Tel: +40 371 135 109
Fax: +40 372 899 765
URL: <http://www.hikoki-powertools.ro>

Informations sur le recyclage des machines et des batteries

 <p>FR Cet appareil et sa batterie se recyclent</p> <p>À DÉPOSER EN MAGASIN</p> <p>OU</p> <p>À DÉPOSER EN DÉCHÈTERIE</p> <p>Points de collecte sur www.quefairedemesdechets.fr</p>	Pour les sets de machines et batteries Li-ion
---	---

Informations de recyclage pour les emballages



Si une pochette en polyéthylène est incluse

Explication des symboles

Veillez vérifier les directives locales pour assurer un traitement durable des emballages et des batteries.



Le logo de tri « Triman »

Symbole informant le consommateur que le produit ou l'emballage doit être trié ou apporté à un point de recyclage

Veillez consulter les directives de votre municipalité



Container de tri

Symbole identifiant la collecte séparée des piles et accumulateurs, des équipements électriques et électroniques

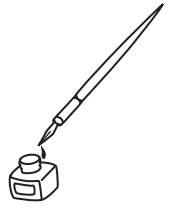

Le produit ne doit pas être jeté comme un déchet non trié, mais doit être jeté dans un container de collecte séparé pour être récupéré et recyclé

Veillez consulter les directives de votre municipalité

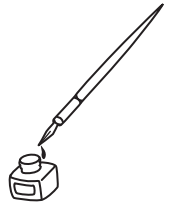

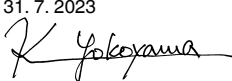

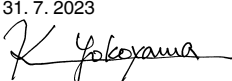
<p>English</p> <p>EC DECLARATION OF CONFORMITY</p> <p>We declare under our sole responsibility that Cordless Vacuum Cleaner, identified by type and specific identification code *1), is in conformity with all relevant requirements of the directives *2) and standards *3). Technical file at *4) – See below. The European Standard Manager at the representative office in Europe is authorized to compile the technical file. The declaration is applicable to the product affixed CE marking.</p>	<p>Nederlands</p> <p>EC VERKLARING VAN CONFORMITEIT</p> <p>Wij verklaren onder onze eigen verantwoordelijkheid dat de Accu Stofzuiger, geïdentificeerd door het type en de specifieke identificatiecode*1), voldoet aan alle relevante bepalingen van de richtlijnen *2) en normen *3). Technische documentatie bij*4) – zie onder. De Europese Normen Manager bij de vertegenwoordiging in Europa is gemachtigd om het technisch dossier samen te stellen. Deze verklaring is van toepassing op producten voorzien van de CE-markeringen.</p>
<p>Deutsch</p> <p>EG-KONFORMITÄTSERLÄRUNG</p> <p>Wir erklären in alleiniger Verantwortung, dass der durch den Typ und den spezifischen Identifizierungscode *1) bezeichnete Akku Nass-/Trocken Sauger allen einschlägigen Bestimmungen der Richtlinien *2) und Normen *3) entspricht. Technische Unterlagen unter *4) – Siehe unten. Die Leitung der repräsentativen Behörde für europäische Normen und Richtlinien ist berechtigt, die technischen Unterlagen zusammenzustellen. Die Erklärung gilt für die an dem Produkt angebrachte CE-Kennzeichnung.</p>	<p>Español</p> <p>DECLARACIÓN DE CONFORMIDAD DE LA CE</p> <p>Declaramos bajo nuestra única responsabilidad que el Aspirador a batería, identificada por tipo y por código de identificación específico *1), está en conformidad con todas las disposiciones correspondientes de las directivas *2) y de las normas *3). Documentación técnica en *4) – Ver a continuación. El Director de Normas Europeas en la oficina de representación en Europa está autorizado para elaborar el expediente técnico. La declaración se aplica al producto con marcas de la CE.</p>
<p>Français</p> <p>DECLARATION DE CONFORMITE CE</p> <p>Nous déclarons sous notre seule responsabilité que l'Aspirateur à batterie, identifié par le type et le code d'identification spécifique *1) est en conformité avec toutes les exigences applicables des directives *2) et des normes *3). Dossier technique en *4) - Voir ci-dessous. Le Gestionnaire des normes européennes du bureau de représentation en Europe est autorisé à constituer le dossier technique. Cette déclaration s'applique aux produits désignés CE.</p>	<p>Português</p> <p>DECLARAÇÃO DE CONFORMIDADE CE</p> <p>Declaramos, sob nossa única e inteira responsabilidade, que o Aspirador a bateria, identificada por tipo e código de identificação específico *1), está em conformidade com todos os requisitos relevantes das diretivas *2) e normas *3). Ficheiro técnico em *4) – Consulte abaixo. O Gestor de Normas Europeias no escritório de representação na Europa está autorizado a compilar o ficheiro técnico. A declaração aplica-se aos produtos com marca CE.</p>
<p>Italiano</p> <p>DICHIARAZIONE DI CONFORMITÀ CE</p> <p>Dichiariamo sotto la nostra esclusiva responsabilità che l'Aspiratore a batteria, identificato dal tipo e dal codice identificativo specifico *1), è conforme a tutti i requisiti pertinenti delle direttive *2) e degli standard *3). Documentazione tecnica presso *4) – Vedere sotto. Il gestore delle norme europee presso l'ufficio di rappresentanza in Europa è autorizzato a compilare il fascicolo tecnico. La dichiarazione è applicabile ai prodotti cui sono applicati i marchi CE.</p>	<p>Svenska</p> <p>EG-DEKLARATION BETRÄFFANDE LIKFORMIGHET</p> <p>Vi förklarar på eget ansvar att denna batteridrivna allsugare, identifierad enligt typ och särskild identifikationskod *1), överensstämmer med alla relevanta krav i direktiven *2) och standarderna *3). Teknisk fil enligt *4) – Se nedan. Den europeiska standardansvariga på representationskontoret i Europa är auktoriserad att sammanställa den tekniska filen. Denna försäkran gäller för produkten med tillhörande CE-märkning.</p>
<p>*1) RP18DA C364427S RP18DLA C364428S</p> <p>*2) 2014/30/EU, 2006/42/EC, 2011/65/EU</p> <p>*3) EN60335-1:2012+A15:2021 EN60335-2-69:2012 EN60335-2-29:2021+A1:2021 EN55014-1:2006+A1:2009+A2:2011 EN55014-2:1997+A1:2001+A2:2008</p>	
<p>*4) Representative office in Europe Hikoki Power Tools Deutschland GmbH Siemensring 34, 47877 Willich, Germany</p> <p>Head office in Japan Koki Holdings Co., Ltd. Shinagawa Intercity Tower A, 15-1, Konan 2-chome, Minato-ku, Tokyo, Japan</p>	<p>31. 7. 2023 Akihisa Yahagi European Standard Manager</p> <p>31. 7. 2023  K. Yokoyama General Manager of Quality Assurance Division</p>

<p>Dansk</p> <p>EF-OVERENSSTEMMELSESERKLÆRING</p> <p>Vi erklærer os fuldstændigt ansvarlige for, at Akku-udsugninger, identificeret ved type og specifik identifikationskode *1), er i overensstemmelse med alle relevante krav i direktiverne *2) og standarderne *3). Teknisk fil i *4) – Se nedenfor.</p> <p>Lederen af europæiske standarder på repræsentationskontoret i Europa er bemyndiget til at kompilere den tekniske fil.</p> <p>Erklæringen gælder produktet, der er mærket med CE.</p>	<p>Polski</p> <p>DEKLARACJA ZGODNOŚCI Z WE</p> <p>Oświadczamy na własną wyłączną odpowiedzialność, że Bezprzewodowy odkurzacz podanego typu i oznaczony unikalnym kodem identyfikacyjnym *1) jest zgodny z wszystkimi właściwymi wymogami dyrektywy *2) i norm *3). Dokumentacja techniczna w *4) – Patrz poniżej.</p> <p>Menedżer Norm Europejskich przedstawicielstwa firmy w Europie jest upoważniony do sporządzania dokumentacji technicznej.</p> <p>Niniejsza deklaracja ma zastosowanie do produktu opatrzonego znakiem CE.</p>
<p>Norsk</p> <p>EF'S ERKLÆRING OM OVERENSSTEMMELSE</p> <p>Vi erklærer på eget ansvar at Batteri støvsuger, identificeret etter type og specifik identifikasjonskode *1), er i samsvar med alle relevante krav i direktiver *2) og standarder *3). Teknisk fil under *4) - Se nedenfor.</p> <p>Styreren for europeiske standarder ved representantkontoret i Europa er autorisert til å kompilere den tekniske filen.</p> <p>Erklæringen gjelder for CE-merket på produktet.</p>	<p>Magyar</p> <p>EK MEGFELELŐSÉGI NYILATKOZAT</p> <p>A kizárólagos felelősségünkre kijelentjük, hogy az Akkumulátoros porszívó, mely típus és egyedi azonosító kód *1) alapján azonosított, megfelel az irányelv(ek) *2) és szabvány(ok) *3) vonatkozó követelményeinek. Műszaki fájl a *4) - Lásd alább.</p> <p>Az EU képviseleti iroda európai szabványügyi menedzsere jogosult a műszaki dokumentáció összeállítására.</p> <p>Jelen nyilatkozat a terméken feltüntetett CE jelzésre vonatkozik.</p>
<p>Suomi</p> <p>EY-ILMOITUS YHDENMUKAISUUDESTA</p> <p>Vakuutamme yksinomaisella vastuullamme, että tyyppin ja erityisen tunnistuskoodin *1) perusteella tunnistettava Akkukäyttöinen imuri on kaikkien direktiivien *2) ja standardien *3) asiaankuuluvien vaatimusten mukainen. Tekninen tiedosto kohdassa *4) – katso alla.</p> <p>Eurooppalaisten standardien hallintaelin Euroopan edustustossa on valtuutettu kokoamaan teknisen tiedoston.</p> <p>Ilmoitus on sovellettavissa tuotteeseen kiinnitettyyn CE-merkintään.</p>	<p>Čeština</p> <p>PROHLÁŠENÍ O SHODĚ S ES</p> <p>Prohlašujeme na svou výhradní odpovědnost, že Akumulátorový vysavač identifikovaný podle svého typu a specifického identifikačního kódu *1) splňuje všechny příslušné požadavky těchto směrnic *2) a standardů *3). Technický soubor *4) - viz níže.</p> <p>K sestavení technické dokumentace je oprávněn manažer pro evropské standardy v evropském obchodním zastoupení.</p> <p>Toto prohlášení platí pro výrobek označený značkou CE.</p>
<p>Ελληνικά</p> <p>EK ΔΗΛΩΣΗ ΕΝΑΡΜΟΝΙΣΜΟΥ</p> <p>Δηλώνουμε με αποκλειστική μας ευθύνη ότι η ηλεκτρική σκούπα μπαταρίας η οποία προσδιορίζεται από τον τύπο και ειδικό αναγνωριστικό κωδικό *1), είναι σύμφωνο με όλες τις σχετικές απαιτήσεις των Οδηγιών *2) και με τα σχετικά πρότυπα *3). Τεχνικό Αρχείο στο *4) – Δείτε παρακάτω.</p> <p>Ο Διαχειριστής Ευρωπαϊκών Προτύπων στο γραφείο εκπροσώπησης στην Ευρώπη είναι εξουσιοδοτημένος για τη σύνταξη του τεχνικού φακέλου.</p> <p>Η δήλωση ισχύει μόνο για το προϊόν που είναι τοποθετημένη η σήμανση CE.</p>	<p>Türkçe</p> <p>AT UYGUNLUK BEYANI</p> <p>Tip ve özel tanımlı koduyla *1) tanımlı Akülü Süpürge'nin direktiflerin *2) ve standartların *3) ilgili tüm gereksinimlerine uygun olduğunu tamamen kendi sorumluluğumuz altında beyan ederiz. Teknik dosya *4)dedir – Aşağıya bakın.</p> <p>Avrupa'daki temsilcilik ofisindeki Avrupa Standartları Yöneticisi, teknik dosyayı derlemek için yetkilendirilmiştir.</p> <p>Beyan, üzerinde CE işareti bulunan ürünler için geçerlidir.</p>
<p>*1) RP18DA C364427S RP18DLA C364428S</p> <p>*2) 2014/30/EU, 2006/42/EC, 2011/65/EU</p> <p>*3) EN60335-1:2012+A15:2021 EN60335-2-69:2012 EN60335-2-29:2021+A1:2021 EN55014-1:2006+A1:2009+A2:2011 EN55014-2:1997+A1:2001+A2:2008</p>	
<p>*4) Representative office in Europe Hikoki Power Tools Deutschland GmbH Siemensring 34, 47877 Willich, Germany</p> <p>Head office in Japan Koki Holdings Co., Ltd. Shinagawa Intercity Tower A, 15-1, Konan 2-chome, Minato-ku, Tokyo, Japan</p>	<p>31. 7. 2023 Akihisa Yahagi European Standard Manager</p> <p>31. 7. 2023  K. Yokoyama General Manager of Quality Assurance Division</p> 

<p>Română</p> <p>DECLARAȚIE DE CONFORMITATE CE</p> <p>Declarăm pe propria răspundere că Aspiratorul cu baterii, identificat după tipul și codul de identificare specific *1), este în conformitate cu toate cerințele relevante ale directivelor *2) și ale standardelor *3). Fișier tehnic la *4) – Vezi mai jos.</p> <p>Managerul standardelor europene de la biroul reprezentanței din Europa este autorizat să întocmească dosarul tehnic.</p> <p>Declarația se referă la produsul pe care este aplicat semnul CE.</p>	<p>Български</p> <p>ЕО ДЕКЛАРАЦИЯ ЗА СЪОТВЕТСТВИЕ</p> <p>Декларираме на своя собствена отговорност, че Акумулаторната прахосмукачка, идентифицирана по тип и специален идентификационен код *1), е в съответствие с всички съответни изисквания на директивите *2) и стандартите *3). Техническо досие в *4) - Вижте по-долу.</p> <p>Мениджърът по европейските стандарти в представителния офис в Европа е упълномощен да съставя техническото досие.</p> <p>Декларацията е приложена за продукта, който има поставена CE маркировка.</p>
<p>Slovenščina</p> <p>ES IZJAVA O SKLADNOSTI</p> <p>Na lastno odgovornost izjavljamo, da je Akumulatorski sesalnik, označen z vrsto in posebno identifikacijsko kodo *1), v skladu z vsemi ustreznimi zahtevami direktiv *2) in standardov *3). Tehnična dokumentacija pod *4) - glejte spodaj.</p> <p>Upravitelj evropskih standardov na predstavnštvu v Evropi je opooblaščen za pripravo tehnične dokumentacije.</p> <p>Deklaracija je označena na izdelku s pritrjeno oznako CE.</p>	<p>Srpski</p> <p>EZ DEKLARACIJA O USAGLAŠENOSTI</p> <p>Pod punom odgovornošću izjavljujemo da je Akumulatorski usisivač, identifikovan prema tipu i specifičnom identifikacijskom kodu *1), u skladu sa svim relevantnim zahtevima direktiva *2) i standardima *3). Tehnička datoteka pod *4) - Pogledajte dole.</p> <p>Direktor za evropske standarde u kancelariji predstavnštva u Evropi je odgovoran za sastavljanje tehničke dokumentacije.</p> <p>Deklaracija je primenjiva na proizvod na koji je stavljena CE oznaka.</p>
<p>Slovenčina</p> <p>ES VYHLÁSENIE O ZHODE</p> <p>Týmto vyhlasujeme na vlastnú zodpovednosť, že výrobok Akumulátorový vysávač identifikovaný podľa typu a špecifického identifikačného kódu, *1) je v zhode so všetkými príslušnými požiadavkami smerníc *2) a noriem *3). Technický súbor v *4) – Pozrite nižšie.</p> <p>Manažér európskych noriem na zastupujúcom úrade v Európe má oprávnenie na zostavovanie technickej dokumentácie.</p> <p>Toto vyhlásenie sa vzťahuje na výrobok označený značkou CE.</p>	<p>Hrvatski</p> <p>EZ IZJAVA O SUKLADNOSTI</p> <p>Izjavljujemo pod vlastitom odgovornošću da je Akumulatorski usisivač, identifikiran prema vrsti i specifičnom identifikacijskom kodu *1), u skladu sa svim relevantnim zahtjevima direktiva *2) i standarda *3). Tehnička dokumentacija na *4) - Vidi dolje.</p> <p>Menadžer za europske standarde u europskom predstavnštvu tvrtke ovlašten je za sastavljanje tehničke dokumentacije.</p> <p>Izjava se primjenjuje na proizvod na kojem je stavljena CE oznaka.</p>
<p>*1) RP18DA C364427S RP18DLA C364428S</p> <p>*2) 2014/30/EU, 2006/42/EC, 2011/65/EU</p> <p>*3) EN60335-1:2012+A15:2021 EN60335-2-69:2012 EN60335-2-29:2021+A1:2021 EN55014-1:2006+A1:2009+A2:2011 EN55014-2:1997+A1:2001+A2:2008</p>	
<p>*4) Representative office in Europe Hikoki Power Tools Deutschland GmbH Siemensring 34, 47877 Willich, Germany</p> <p>Head office in Japan Koki Holdings Co., Ltd. Shinagawa Intercity Tower A, 15-1, Konan 2-chome, Minato-ku, Tokyo, Japan</p> <p>31. 7. 2023 Akihisa Yahagi European Standard Manager</p> <p>31. 7. 2023  K. Yokoyama General Manager of Quality Assurance Division</p> 	

DECLARATION OF CONFORMITY

We declare under our sole responsibility that Cordless Vacuum Cleaner, identified by type and specific identification code *1), is in conformity with all relevant requirements of the UK regulations *2) and Designated standards *3).
Technical file at *4) – See below.
This declaration is applicable to the product affixed UKCA marking.

- *1) RP18DA C364427S
RP18DLA C364428S
- *2) S.I. 2008/1597, S.I. 2016/1091, S.I. 2016/1101, S.I. 2012/3032
- *3) EN60335-1:2012+A15:2021
EN60335-2-69:2012
EN60335-2-29:2021+A1:2021
EN55014-1:2006+A1:2009+A2:2011
EN55014-2:1997+A1:2001+A2:2008

*4) Importer and authorized person to compile the technical file

Hikoki Power Tools (U.K.) Ltd.
25 Majestic Road, Southampton, SO16 OYT,
United Kingdom

Head office in Japan

Koki Holdings Co., Ltd.
Shinagawa Intercity Tower A, 15-1, Konan 2-chome,
Minato-ku, Tokyo, Japan

**UK
CA**

31. 7. 2023



K. Yokoyama
General Manager of
Quality Assurance Division

Koki Holdings Co., Ltd.

307

Code No. C99750171 O

Printed in China