

RA 18DA

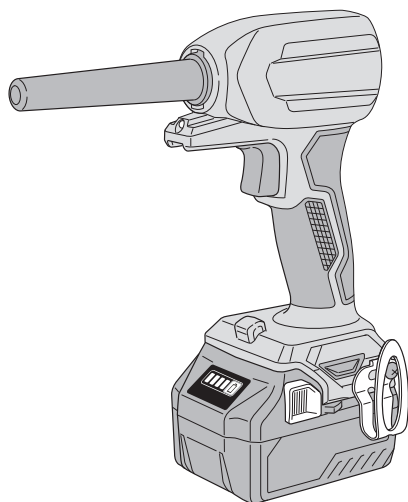
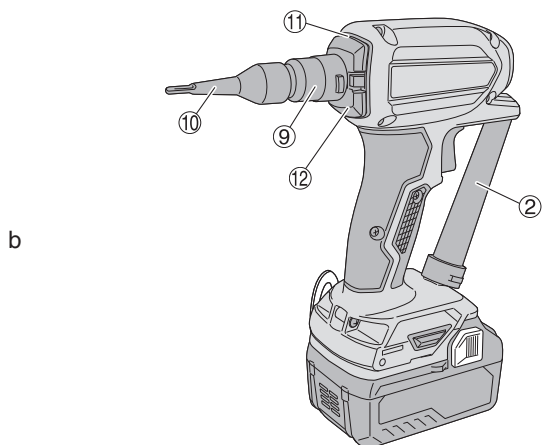
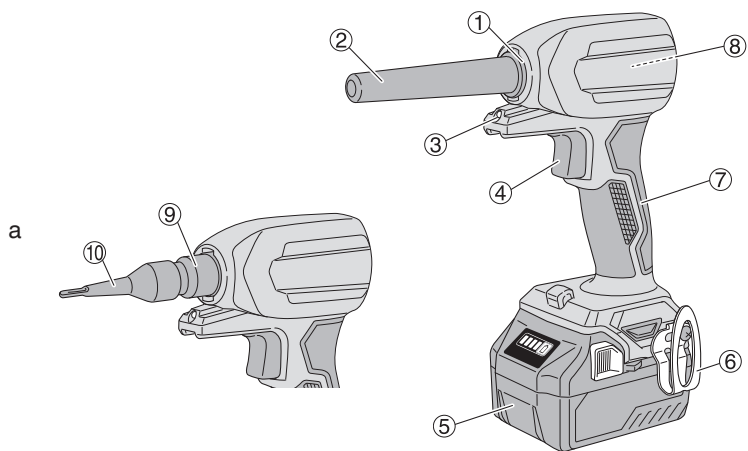
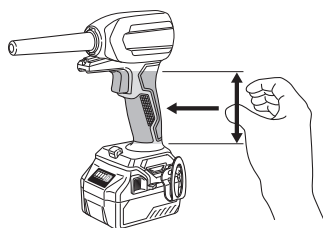
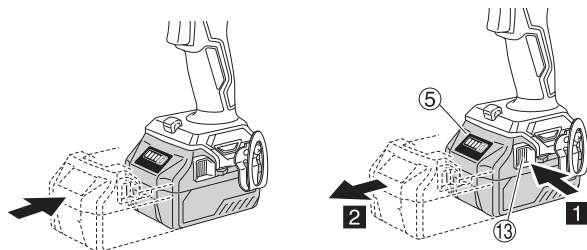

(en) Handling instructions
(de) Bedienungsanleitung
(fr) Mode d'emploi
(it) Istruzioni per l'uso
(nl) Gebruiksaanwijzing
(es) Instrucciones de manejo
(pt) Instruções de uso
(sv) Bruksanvisning
(da) Brugsanvisning
(no) Bruksanvisning
(fi) Käyttöohjeet

(el) Οδηγίες χειρισμού
(pl) Instrukcja obsługi
(hu) Kezelési utasítás
(cs) Návod k obsluze
(tr) Kullanım talimatları
(ro) Instrucțiuni de utilizare
(sl) Navodila za rokovanje
(sk) Pokyny na manipuláciu
(bg) Инструкция за експлоатация
(sr) Uputstvo za rukovanje
(hr) Upute za rukovanje

1**2****3**

4

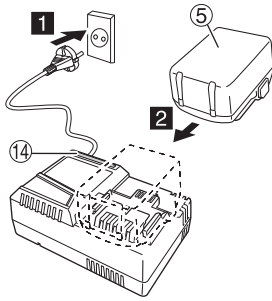

5

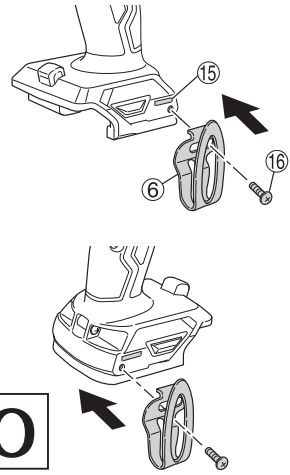

6

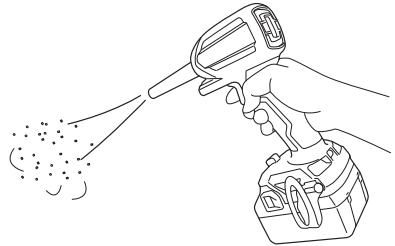
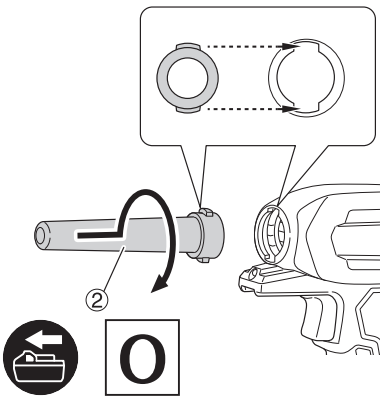

7

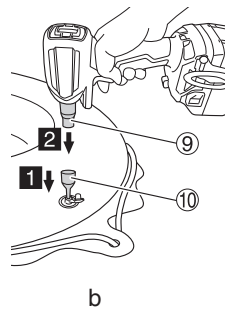
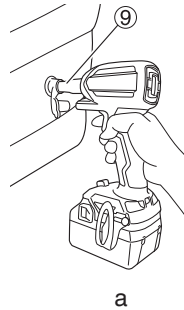
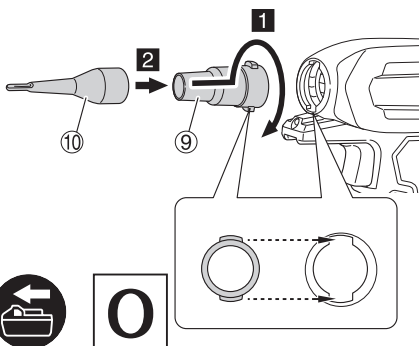

8

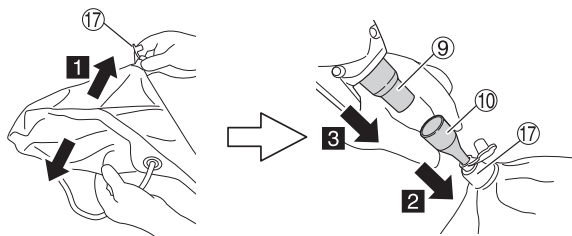

9

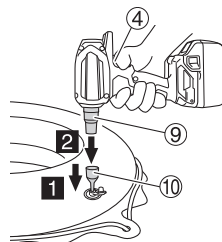
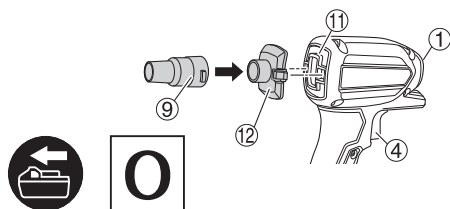

10

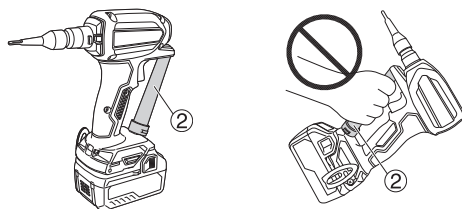

11

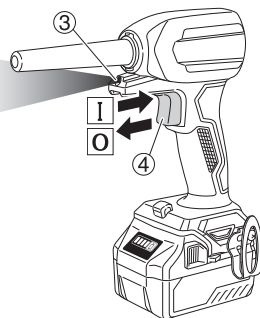

12

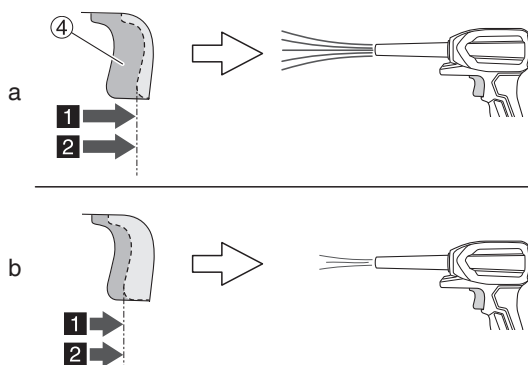
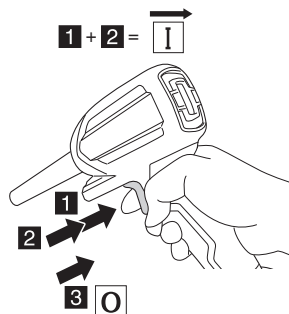

13

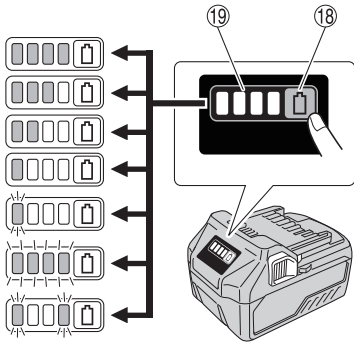

14

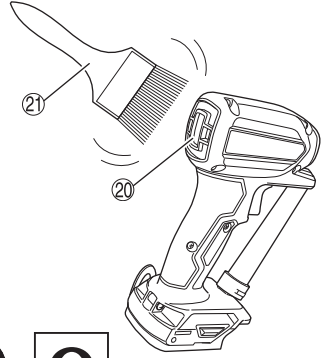

15

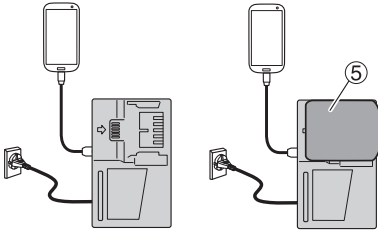

16

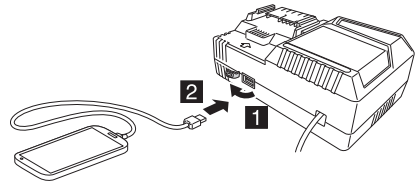

17

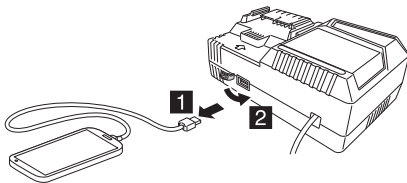

GENERAL POWER TOOL SAFETY WARNINGS

⚠ WARNING

Read all safety warnings, instructions, illustrations and specifications provided with this power tool.

Failure to follow all instructions listed below may result in electric shock, fire and/or serious injury.

Save all warnings and instructions for future reference.

The term "power tool" in the warnings refers to your mains-operated (corded) power tool or battery-operated (cordless) power tool.

1) Work area safety

- a) **Keep work area clean and well lit.**
Cluttered or dark areas invite accidents.
- b) **Do not operate power tools in explosive atmospheres, such as in the presence of flammable liquids, gases or dust.**
Power tools create sparks which may ignite the dust or fumes.
- c) **Keep children and bystanders away while operating a power tool.**
Distractions can cause you to lose control.

2) Electrical safety

- a) **Power tool plugs must match the outlet. Never modify the plug in any way. Do not use any adapter plugs with earthed (grounded) power tools.**
Unmodified plugs and matching outlets will reduce risk of electric shock.
- b) **Avoid body contact with earthed or grounded surfaces, such as pipes, radiators, ranges and refrigerators.**
There is an increased risk of electric shock if your body is earthed or grounded.
- c) **Do not expose power tools to rain or wet conditions.**
Water entering a power tool will increase the risk of electric shock.
- d) **Do not abuse the cord. Never use the cord for carrying, pulling or unplugging the power tool. Keep cord away from heat, oil, sharp edges or moving parts.**
Damaged or entangled cords increase the risk of electric shock.
- e) **When operating a power tool outdoors, use an extension cord suitable for outdoor use.**
Use of a cord suitable for outdoor use reduces the risk of electric shock.
- f) **If operating a power tool in a damp location is unavoidable, use a residual current device (RCD) protected supply.**
Use of an RCD reduces the risk of electric shock.

3) Personal safety

- a) **Stay alert, watch what you are doing and use common sense when operating a power tool. Do not use a power tool while you are tired or under the influence of drugs, alcohol or medication.**
A moment of inattention while operating power tools may result in serious personal injury.
- b) **Use personal protective equipment. Always wear eye protection.**
Protective equipment such as a dust mask, non-skid safety shoes, hard hat or hearing protection used for appropriate conditions will reduce personal injuries.

- c) **Prevent unintentional starting. Ensure the switch is in the off-position before connecting to power source and/or battery pack, picking up or carrying the tool.**

Carrying power tools with your finger on the switch or energising power tools that have the switch on invites accidents.

- d) **Remove any adjusting key or wrench before turning the power tool on.**
A wrench or a key left attached to a rotating part of the power tool may result in personal injury.
- e) **Do not overreach. Keep proper footing and balance at all times.**
This enables better control of the power tool in unexpected situations.
- f) **Dress properly. Do not wear loose clothing or jewellery. Keep your hair and clothing away from moving parts.**
Loose clothes, jewellery or long hair can be caught in moving parts.
- g) **If devices are provided for the connection of dust extraction and collection facilities, ensure these are connected and properly used.**
Use of dust collection can reduce dust-related hazards.
- h) **Do not let familiarity gained from frequent use of tools allow you to become complacent and ignore tool safety principles.**
A careless action can cause severe injury within a fraction of a second.

4) Power tool use and care

- a) **Do not force the power tool. Use the correct power tool for your application.**
The correct power tool will do the job better and safer at the rate for which it was designed.
- b) **Do not use the power tool if the switch does not turn it on and off.**
Any power tool that cannot be controlled with the switch is dangerous and must be repaired.
- c) **Disconnect the plug from the power source and/or remove the battery pack, if detachable, from the power tool before making any adjustments, changing accessories, or storing power tools.**
Such preventive safety measures reduce the risk of starting the power tool accidentally.
- d) **Store idle power tools out of the reach of children and do not allow persons unfamiliar with the power tool or these instructions to operate the power tool.**
Power tools are dangerous in the hands of untrained users.
- e) **Maintain power tools and accessories. Check for misalignment or binding of moving parts, breakage of parts and any other condition that may affect the power tool's operation. If damaged, have the power tool repaired before use.**
Many accidents are caused by poorly maintained power tools.
- f) **Keep cutting tools sharp and clean.**
Properly maintained cutting tools with sharp cutting edges are less likely to bind and are easier to control.
- g) **Use the power tool, accessories and tool bits etc. in accordance with these instructions, taking into account the working conditions and the work to be performed.**
Use of the power tool for operations different from those intended could result in a hazardous situation.
- h) **Keep handles and grasping surfaces dry, clean and free from oil and grease.**
Slippery handles and grasping surfaces do not allow for safe handling and control of the tool in unexpected situations.

- 5) **Battery tool use and care**
- Recharge only with the charger specified by the manufacturer.**
A charger that is suitable for one type of battery pack may create a risk of fire when used with another battery pack.
 - Use power tools only with specifically designated battery packs.**
Use of any other battery packs may create a risk of injury and fire.
 - When battery pack is not in use, keep it away from other metal objects, like paper clips, coins, keys, nails, screws or other small metal objects, that can make a connection from one terminal to another.**
Shorting the battery terminals together may cause burns or a fire.
 - Under abusive conditions, liquid may be ejected from the battery; avoid contact. If contact accidentally occurs, flush with water. If liquid contacts eyes, additionally seek medical help.**
Liquid ejected from the battery may cause irritation or burns.
 - Do not use a battery pack or tool that is damaged or modified.**
Damaged or modified batteries may exhibit unpredictable behaviour resulting in fire, explosion or risk of injury.
 - Do not expose a battery pack or tool to fire or excessive temperature.**
Exposure to fire or temperature above 130°C may cause explosion.
 - Follow all charging instructions and do not charge the battery pack or tool outside the temperature range specified in the instructions.**
Charging improperly or at temperatures outside the specified range may damage the battery and increase the risk of fire.
- 6) **Service**
- Have your power tool serviced by a qualified repair person using only identical replacement parts.**
This will ensure that the safety of the power tool is maintained.
 - Never service damaged battery packs.**
Service of battery packs should only be performed by the manufacturer or authorized service providers.

PRECAUTION

Keep children and infirm persons away.

When not in use, tools should be stored out of reach of children and infirm persons.

CORDLESS AIR DUSTER SAFETY WARNINGS

- Do not put your hands or face near the blow port or air intake during use.
Doing so might lead to injuries.
- Make sure to securely hold the tool during operation. Failure to do so can result in accidents or injuries (Fig. 2).
- Wear safety glasses and a dust mask while working. Flying debris may enter your eyes or nose.
- When cleaning electrical conductors such as an electrical panel, be sure there is plenty of space between the conductor and the power tool. Also, make sure to mount the nozzle when cleaning.
Failure to mount the nozzle while cleaning the conductor can result in an electric shock.
- Do not block the blow port and/or air intake. Also, do not allow dust to accumulate in the air intake.
Blocking the blow port or air intake will abnormally speed up the motor's rotation which may damage the fan within the power tool and cause the motor to excessively heat up.
- Do not use the product in places where it is likely to suck up water or sand, such as poolsides, sand beaches, sandy areas of parks, etc.
- Do not use in locations where inflammable materials such as lacquer, paint, benzene, thinner or gasoline are present.
- Do not use near objects generating high heat such as stoves; do not blow at lit cigarette butts; and do not stoke or extinguish flames.
Fires might occur if used near such locations.
- Do not blow off pieces of glass, blades, nails, screws, pebbles, etc.
- If you notice that the unit is generating unusually high temperatures, operating poorly, or making abnormal noises, immediately stop using and shut off the power switch. Request an inspection and repair from the dealer where you purchased the unit or a HiKOKI Authorized Service Center.
Continuing to use while operating abnormally might cause injuries.
- If the unit is mistakenly dropped or strikes another object, make a thorough check of the unit for cracks, breakage or deformation, etc.
Injuries might occur if the unit has cracks, breakage or deformation.
- Do not place objects such as screws inside the blow port.
Failure to do so may damage the interior parts of the tool.
- The air intake function of this product is only for deflating items.
It cannot be used for sucking things up like a vacuum cleaner.
- When using it to deflate swim rings, inflatable boats, etc., do not suck out any water remaining inside.
If water, sand, etc. accidentally gets inside the motor, it may cause a malfunction.
- NEVER leave tool running unattended. Turn power off. Don't leave tool until it comes to a complete stop.
- When operating the tool in high locations, make sure there is nobody below.
- Be careful when blowing large amounts of fine dust in a dry environment as it can cause an accumulation of static electricity which can result in an unexpected electric discharge.
- Never point toward people or animals. The machine blows small objects at a high velocity and can cause injury.
- Never operate from an unstable footing, such as when on a ladder or step ladder.
Doing so may cause an injury.
- Do not strike the tool with other objects; avoid strong impacts such as dropping the tool; and do not allow the tool to get wet.
Any one of these can damage the built-in precision parts and result in malfunction.
- Before operation, remove any objects in the area that may cause injury or accident.
- Do not peep into the blow port during operation.
- Keep the air intake away from your body to avoid sucking in your work clothes.
- If any foreign material enters the air intake and stops the blast of air, immediately switch off the tool, remove the battery and then extract the foreign material.

English

25. Use only the specified accessories and attachments.
Use only the accessories and attachments specified in this instruction manual and in our catalog. Use of other accessories or attachments may result in an accident or injury.

ADDITIONAL SAFETY WARNINGS

1. Always charge the battery at a temperature of 0°C–40°C. A temperature of less than 0°C will result in over charging which is dangerous. The battery cannot be charged at a temperature higher than 40°C.
The most suitable temperature for charging is that of 20°C–25°C.
2. Do not use the charger continuously.
When one charging is completed, leave the charger for about 15 minutes before the next charging of battery.
3. Do not allow foreign matter to enter the hole for connecting the rechargeable battery.
4. Never disassemble the rechargeable battery and charger.
5. Never short-circuit the rechargeable battery.
Shortcircuiting the battery will cause a great electric current and overheat. It results in burn or damage to the battery.
6. Do not dispose of the battery in fire. If the battery is burnt, it may explode.
7. Bring the battery to the shop from which it was purchased as soon as the post-charging battery life becomes too short for practical use. Do not dispose of the exhausted battery.
8. Do not insert object into the air ventilation slots of the charger. Inserting metal objects or inflammables into the charger air ventilation slots will result in electrical shock hazard or damaged charger.
9. When using this unit continuously, the unit may overheat, leading to damage in the motor and switch. Therefore, whenever the housing becomes hot, give the tool a break for a while.
10. Make sure that the battery is installed firmly. If it is at all loose it could come off and cause an accident.
11. Do not use the product if the tool or the battery terminals (battery mount) are deformed.
Installing the battery could cause a short circuit that could result in smoke emission or ignition.
12. Keep the tool's terminals (battery mount) free of swarf and dust.
 - Prior to use, make sure that swarf and dust have not collected in the area of the terminals.
 - During use, try to avoid swarf or dust on the tool from falling on the battery.
 - When suspending operation or after use, do not leave the tool in an area where it may be exposed to falling swarf or dust.
Doing so could cause a short circuit that could result in smoke emission or ignition.
13. Always use the tool and battery at temperatures between -5°C and 40°C.

CAUTION ON LITHIUM-ION BATTERY

To extend the lifetime, the lithium-ion battery equips with the protection function to stop the output.

In the cases of 1 to 3 described below, when using this product, even if you are pulling the switch, the motor may stop. This is not the trouble but the result of protection function.

1. When the battery power remaining runs out, the motor stops.
In such a case, charge it up immediately.
2. If the tool is overloaded, the motor may stop. In this case, release the switch of tool and eliminate causes of overloading. After that, you can use it again.
3. If the battery is overheated under overload work, the battery power may stop.
In this case, stop using the battery and let the battery cool. After that, you can use it again.

Furthermore, please heed the following warning and caution.

WARNING

In order to prevent any battery leakage, heat generation, smoke emission, explosion and ignition beforehand, please be sure to heed the following precautions.

1. Make sure that swarf and dust do not collect on the battery.
 - During work make sure that swarf and dust do not fall on the battery.
 - Make sure that any swarf and dust falling on the power tool during work do not collect on the battery.
 - Do not store an unused battery in a location exposed to swarf and dust.
 - Before storing a battery, remove any swarf and dust that may adhere to it and do not store it together with metal parts (screws, nails, etc.).
2. Do not pierce battery with a sharp object such as a nail, strike with a hammer, step on, throw or subject the battery to severe physical shock.
3. Do not use an apparently damaged or deformed battery.
4. Do not use the battery for a purpose other than those specified.
5. If the battery charging fails to complete even when a specified recharging time has elapsed, immediately stop further recharging.
6. Do not put or subject the battery to high temperatures or high pressure such as into a microwave oven, dryer, or high pressure container.
7. Keep away from fire immediately when leakage or foul odor are detected.
8. Do not use in a location where strong static electricity generates.
9. If there is battery leakage, foul odor, heat generated, discolored or deformed, or in any way appears abnormal during use, recharging or storage, immediately remove it from the equipment or battery charger, and stop use.
10. Do not immerse the battery or allow any fluids to flow inside. Conductive liquid ingress, such as water, can cause damage resulting in fire or explosion. Store your battery in a cool, dry place, away from combustible and flammable items. Corrosive gas atmospheres must be avoided.

CAUTION

1. If liquid leaking from the battery gets into your eyes, do not rub your eyes and wash them well with fresh clean water such as tap water and contact a doctor immediately.
If left untreated, the liquid may cause eye-problems.
2. If liquid leaks onto your skin or clothes, wash well with clean water such as tap water immediately.
There is a possibility that this can cause skin irritation.
3. If you find rust, foul odor, overheating, discolor, deformation, and/or other irregularities when using the battery for the first time, do not use and return it to your supplier or vendor.

WARNING

If a conductive foreign matter enters in the terminal of lithium ion battery, the battery may be shorted, causing fire. When storing the lithium ion battery, obey surely the rules of following contents.

- Do not place conductive debris, nail and wires such as iron wire and copper wire in the storage case.
- To prevent shorting from occurring, load the battery in the tool or insert securely the battery cover for storing until the ventilator is not seen.

REGARDING LITHIUM-ION BATTERY TRANSPORTATION

When transporting a lithium-ion battery, please observe the following precautions.

WARNING

Notify the transportation company that a package contains a lithium-ion battery, inform the company of its power output and follow the instructions of the transportation company when arranging transport.

- Lithium-ion batteries that exceed a power output of 100 Wh are considered to be in the freight classification of Dangerous Goods and will require special application procedures.
- For transportation abroad, you must comply with international law and the rules and regulations of the destination country.

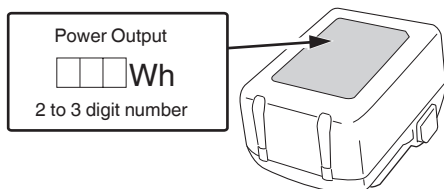

USB DEVICE CONNECTION PRECAUTIONS (UC18YSL3)

When an unexpected problem occurs, the data in a USB device connected to this product may be corrupted or lost. Always make sure to back up any data contained in the USB device prior to use with this product.

Please be aware that our company accepts absolutely no responsibility for any data stored in a USB device that is corrupted or lost, nor for any damage that may occur to a connected device.

WARNING

- Prior to use, check the connecting USB cable for any defect or damage. Using a defective or damaged USB cable can cause smoke emission or ignition.
- When the product is not being used, cover the USB port with the rubber cover. Buildup of dust etc. in the USB port can cause smoke emission or ignition.

NOTE

- There may be an occasional pause during USB recharging.
- When a USB device is not being charged, remove the USB device from the charger. Failure to do so may not only reduce the battery life of a USB device, but may also result in unexpected accidents.
- It may not be possible to charge some USB devices, depending on the type of device.

NAMES OF PARTS (Fig. 1–Fig. 17)

①	Blow port
②	Air dusting nozzle
③	LED Light
④	Trigger switch
⑤	Battery (sold separately)
⑥	Hook
⑦	Handle
⑧	Motor
⑨	Nozzle (A)
⑩	Nozzle (B)
⑪	Air intake
⑫	Suction attachment
⑬	Latch
⑭	Charge indicator lamp
⑮	Groove
⑯	Screw
⑰	Air plug
⑱	Battery level indicator switch
⑲	Battery level indicator lamp
⑳	Filter (air intake)
㉑	Soft brush







SYMBOLS

WARNING







The following show symbols used for the machine. Be sure that you understand their meaning before use.

	RA18DA: Cordless Air Duster
	To reduce the risk of injury, user must read instruction manual.
	Only for EU countries Do not dispose of electric tools together with household waste material! In observance of European Directive 2012/19/EU on waste electrical and electronic equipment and its implementation in accordance with national law, electric tools that have reached the end of their life must be collected separately and returned to an environmentally compatible recycling facility.
	Direct current

English

	Rated voltage
n_0	No-load speed
	Disconnect the battery
	Switching ON
	Switching OFF
	Continuous operation
	Warning

Battery

	Lights ; The battery remaining power is over 75%
	Lights ; The battery remaining power is 50%–75%.
	Lights ; The battery remaining power is 25%–50%.
	Lights ; The battery remaining power is less than 25%
	Blinks ; The battery remaining power is nearly empty. Recharge the battery soonest possible.
	Blinks ; Output suspended due to high temperature. Remove the battery from the tool and allow it to fully cool down.
	Blinks ; Output suspended due to failure or malfunction. The problem may be the battery so please contact your dealer.

SPECIFICATIONS

1. Power tool

Model	RA18DA	
Voltage	18 V	
No-Load Speed	89000 min ⁻¹	
Air velocity	Maximum*1	122 m/s
	Average*1	100 m/s
Maximum air volume*2	0.70 m ³ /min	
Continuous operating time (when BSL36A18 is used)*3	Approximately 19 minutes	
Battery available for this tool	Multi volt battery, BSL18 Series	
Weight*4	1.2 kg (BSL36A18) 1.5 kg (BSL36B18)	

*1 With air dusting nozzle

*2 Without air dusting nozzle

*3 For guidance purposes only. Results will differ according to situations such as operating environment and battery condition.

*4 According to EPTA-Procedure 01/2014

The weight includes the battery, air dusting nozzle, and hook.

NOTE

Due to HiKOKI's continuing program of research and development, the specifications herein are subject to change without prior notice.

2. Battery (sold separately)

Model	BSL36A18	BSL36B18
Voltage	36 V / 18 V (Automatic Switching*)	
Battery capacity	2.5 Ah / 5.0 Ah	4.0 Ah / 8.0 Ah
	(Automatic Switching*)	
Available cordless products**	Multi volt series, 18 V product	
Available charger	Sliding charger for lithium ion batteries	

* The tool itself will automatically switch over.

** Please see our general catalogue for details.

CHARGING

Before using the power tool, charge the battery as follows.

1. Connect the charger's power cord to the receptacle.

When connecting the plug of the charger to a receptacle, the charge indicator lamp will blink in red (At 1- second intervals).

2. Insert the battery into the charger.

Firmly insert the battery into the charger as shown in Fig. 4 (on page 3).

STANDARD ACCESSORIES

In addition to the main unit (1 unit), the package contains the accessories listed on page 219.

Standard accessories are subject to change without notice.

APPLICATIONS

- Blowing dust, cutting-chips, etc. off of materials and tools
- Cleaning tight spaces and crevices
- Inflating/deflating swim rings, air mattresses, and similar inflatable items

3. Charging

When inserting a battery in the charger, the charge indicator lamp will blink in blue.

When the battery becomes fully recharged, the charge indicator lamp will light up in green. (See **Table 1**)

(1) Charge indicator lamp indication

The indications of the charge indicator lamp will be as shown in **Table 1**, according to the condition of the charger or the rechargeable battery.

Table 1

Charger status	Status of indicator lamp	Indication meaning
Before charging	ON/OFF at 0.5 sec. intervals (RED) ■ ■ ■ ■ ■ ■ ■ ■ ■ ■	Plugged into power source *1
While charging	Lights for 0.5 sec. at intervals of 1 sec. (BLUE) ■ ■ ■ ■ ■ ■ ■ ■ ■ ■	Charged at less than 50%
	Lights for 1 sec. at intervals of 0.5 sec. (BLUE) ■ ■ ■ ■ ■ ■ ■ ■ ■ ■	Charged at less than 80%
	Lights continuously (BLUE) ■■■■■■■■■■■■■■■■■■■■	Charged at more than 80%
Charging complete	Lights continuously (GREEN) ■■■■■■■■■■■■■■■■■■■■ (Continuous buzzer sound: about 6 sec.)	/
Overheat standby	ON/OFF at 0.3 sec. intervals (RED) ■ ■ ■ ■ ■ ■ ■ ■ ■ ■	Battery overheated. Unable to charge. *2
Charging impossible	ON/OFF at 0.1 sec. intervals (PURPLE) ■■■■■■■■■■■■■■■■■■■■ (Intermittent buzzer sound; about 2 sec.)	Malfunction in the battery or the charger *3

*1 If the red lamp continues to blink even after the charger has been attached, check to confirm that the battery has been fully inserted.

*2 Although charging will start once the battery has cooled down even when left in situ, the best practice is to remove the battery and allow it to cool down in a shaded, well-ventilated location before charging.

*3

- Fully insert the battery.
- Check to confirm that no foreign matter is stuck to the battery mount or terminals.

<If charging takes a long time>

- Charging will take longer at extremely low ambient temperatures. Charge the battery in a warm location (such as indoors).
- Do not block the air vent. Otherwise the interior will overheat, reducing the charger's performance.
- If the cooling fan is not operating, contact a HiKOKI Authorized Service Center for repairs.

(2) Regarding the temperatures and charging time of the rechargeable battery

The temperatures and charging time will become as shown in **Table 2**.

Table 2

Model		UC18YSL3	
Type of battery		Li-ion	
Charging voltage		14.4–18 V	
Temperatures at which the battery can be recharged		0°C–50°C	
Charging time for battery capacity, approx. (At 20°C)	Multi volt battery	1.5 Ah	15 min
		2.0 Ah	20 min
		2.5 Ah	25 min
		3.0 Ah	20 min (BSL1430C, BSL1830C: 30 min)
		4.0 Ah	26 min (BSL1840M: 40 min)
		5.0 Ah	32 min
		6.0 Ah	38 min
		8.0 Ah	52 min
		1.5 Ah (× 2 unit)	20 min
		2.5 Ah (× 2 unit)	32 min
	4.0 Ah (× 2 unit)	52 min	
Number of battery cells		4–10	
Charging voltage for USB		5 V	
Charging current for USB		2 A	
Weight		0.6 kg	

NOTE

The recharging time may vary according to the ambient temperature and power source voltage.

4. Disconnect the charger's power cord from the receptacle.

5. Hold the charger firmly and pull out the battery.

NOTE

Be sure to pull out the battery from the charger after use, and then keep it.

Regarding electric discharge in case of new batteries, etc.

As the internal chemical substance of new batteries and batteries that have not been used for an extended period is not activated, the electric discharge might be low when using them the first and second time. This is a temporary phenomenon, and normal time required for recharging will be restored by recharging the batteries 2–3 times.

How to make the batteries perform longer.

- (1) Recharge the batteries before they become completely exhausted.
When you feel that the power of the tool becomes weaker, stop using the tool and recharge its battery. If you continue to use the tool and exhaust the electric current, the battery may be damaged and its life will become shorter.
- (2) Avoid recharging at high temperatures.
A rechargeable battery will be hot immediately after use. If such a battery is recharged immediately after use, its internal chemical substance will deteriorate, and the battery life will be shortened. Leave the battery and recharge it after it has cooled for a while.

CAUTION

- If the battery is charged while it is heated because it has been left for a long time in a location subject to direct sunlight or because the battery has just been used, the charge indicator lamp of the charger lights for 0.3 seconds, does not light for 0.3 seconds (off for 0.3 seconds). In such a case, first let the battery cool, then start charging.
- When the charge indicator lamp flickers (at 0.2-second intervals), check for and take out any foreign objects in the charger's battery connector. If there are no foreign objects, it is probable that the battery or charger is malfunctioning. Take it to your authorized Service Center.

MOUNTING AND OPERATION

Action	Figure	Page
When blowing off or inflating	1-a	2
When deflating	1-b	2
Inserting and removing the battery (sold separately)	3	2
Charging	4	3
Mounting and removing the hook	5	3
Attachment of air dusting nozzle, and examples of use*1	6	3
Attachment of Nozzles (A) and (B), and examples of use (inflating)*2	7	3
Inflation technique*3	8	4
Attachment of Nozzles (A) and (B), and examples of use (deflating)*4	9	4
Air dusting nozzle storage*5	10	4
Switch operation	11	4
Continuous operation*6	12	4
Remaining battery indicator	13	5
Charging a USB device from a electrical outlet	15-a	5
Charging a USB device and battery from a electrical outlet	15-b	5
How to recharge USB device	16	5
When charging of USB device is completed	17	5
Selecting accessories	—	220

*1

WARNING

- Be careful when blowing air into tight spaces or upwind, because objects blown into the air may be blown back at you.
- Do not turn on the switch when the air intake is close to the ground or near objects that can easily be sucked in. Dust and debris may clog the air intake and cause malfunction.

Before turning on the switch, check the following.

- There must be no people in the direction of the airflow.
- There must be no loose objects in the area that would cause a problem if they are blown into the air.

NOTE

This tool puts out warm air due to its structure, but this is not a malfunction.

*2

NOTE

- This tool puts out warm air due to its structure, but this is not a malfunction.
- To avoid over-inflating, continuously check the condition while inflating.
There is a risk of rupture or damage.
- Depending on the object to be inflated, it may not be adequately filled with air.
If the inflation is too weak, additionally use a manual pump to adjust the tension.
- Do not forcefully tap the tip of the nozzle (B) against the floor or other surfaces.
Doing so may cause deformation of the tip.

[Nozzle (A)]

For large items such as air mattresses, insert the nozzle (A) into the air plug. (Fig. 7-a)

[Nozzle (A) + Nozzle (B)]

For smaller items such as beach balls or swim rings, insert the tip of Nozzle (B) into the air plug first, and then insert Nozzle (A). (Fig. 7-b)

*3

- Pull on both the air plug side and the material of the back side to create a space inside.
- Insert the tip of Nozzle (B) into the air plug, then insert Nozzle (A).

*4

NOTE

The blow port is on the operator's side, so please use the tool in such a way that it does not directly blow at your face or body.

*5

NOTE

Hold the tool by the handle when carrying it. In particular, do not lift or carry the tool by the stored air dusting nozzle.

The nozzle may come off and cause it to drop or break.

*6

This product is equipped with a continuous operation feature that is convenient for inflating/deflating and for cleaning wide areas.

Pull the switch all the way twice quickly and release it to activate "High-Power Blowing" continuous operation.

Pull the switch partially twice quickly and release it to activate "Low-Power Blowing" continuous operation.

Pull the switch again to stop.

NOTE

When pulling the switch intermittently, the tool's response may be delayed, but this is not a malfunction.

LED LIGHT WARNING SIGNALS

This product features functions that are designed to protect the tool itself as well as the battery. If any of the safeguard functions are triggered during operation, the LED light will blink as described in **Table 3**. When any of the safeguard functions are triggered, immediately remove your finger from the switch and follow the instructions described under corrective action.

Table 3

Safeguard Function	LED Light Display	Corrective Action
Temperature Protection	On 0.3 second/off 0.3 second 	Allow the tool and battery to thoroughly cool. Also, remove dust and debris from the air intake. (See "Inspecting the air intake")

6. Storage

Store the power tool and battery in a place in which the temperature is less than 40°C and out of reach of children.

NOTE

Storing lithium-ion batteries.

Make sure the lithium-ion batteries have been fully charged before storing them.

Prolonged storage (3 months or more) of batteries with a low charge may result in performance deterioration, significantly reducing battery usage time or rendering the batteries incapable of holding a charge.

However, significantly reduced battery usage time may be recovered by repeatedly charging and using the batteries two to five times.

If the battery usage time is extremely short despite repeated charging and use, consider the batteries dead and purchase new batteries.

CAUTION

In the operation and maintenance of power tools, the safety regulations and standards prescribed in each country must be observed.

MAINTENANCE AND INSPECTION

WARNING

Be sure to turned off the switch and remove the battery before maintenance and inspection.

1. Inspecting the mounting screws

Regularly inspect all mounting screws and ensure that they are properly tightened. Should any of the screws be loose, retighten them immediately. Failure to do so could result in serious hazard.

2. Maintenance of the motor

The motor unit winding is the very "heart" of the power tool.

Exercise due care to ensure the winding does not become damaged and/or wet with oil or water.

3. Inspection of terminals (tool and battery)

Check to make sure that swarf and dust have not collected on the terminals.

On occasion check prior, during and after operation.

CAUTION

Remove any swarf or dust which may have collected on the terminals.

Failure to do so may result in malfunction.

4. Cleaning on the outside

When the power tool is stained, wipe with a soft dry cloth or a cloth moistened with soapy water. Do not use chloric solvents, gasoline or paint thinner, for they melt plastics.

5. Inspecting the air intake (Fig. 14)

If the air intake is clogged with dust or debris, the air volume may be reduced or the air may be hotter than normal.

Before and after use, check that the air intake is not clogged with dust or debris, and check that the filter is not torn or peeling.

If clogged, use a soft brush or vacuum cleaner to remove the debris so that it does not enter the tool.

NOTE

- Do not forcefully press on or rub the filter. Doing so may damage the filter and cause the tool to malfunction.
- After cleaning, blow air in a direction where there are no people, animals, or objects. Any dust remaining inside will be expelled from the blow port.
- If the situation does not improve after cleaning the air intake, or if the filter is damaged, request inspection and repair from the dealer where it was purchased.

Important notice on the batteries for the HIKOKI cordless power tools

Please always use one of our designated genuine batteries. We cannot guarantee the safety and performance of our cordless power tool when used with batteries other than these designated by us, or when the battery is disassembled and modified (such as disassembly and replacement of cells or other internal parts).

GUARANTEE

We guarantee HIKOKI Power Tools in accordance with statutory/country specific regulation. This guarantee does not cover defects or damage due to misuse, abuse, or normal wear and tear. In case of complaint, please send the Power Tool, undismantled, with the GUARANTEE CERTIFICATE found at the end of this Handling instruction, to a HIKOKI Authorized Service Center.

Information concerning airborne noise and vibration

The measured values were determined according to EN62841 and declared in accordance with ISO 4871.

Measured A-weighted sound power level: 93 dB (A)
Measured A-weighted sound pressure level: 82 dB (A)
Uncertainty K: 3 dB (A).

Wear hearing protection.

Vibration total values (triax vector sum) determined according to EN62841.

No load:
Vibration emission value $a_h < 0.1 \text{ m/s}^2$
Uncertainty K = 1.5 m/s^2

The declared vibration total value and the declared noise emission value have been measured in accordance with a standard test method and may be used for comparing one tool with another.

They may also be used in a preliminary assessment of exposure.

WARNING

- The vibration and noise emission during actual use of the power tool can differ from the declared total value depending on the ways in which the tool is used especially what kind of workpiece is processed; and
- Identify safety measures to protect the operator that are based on an estimation of exposure in the actual conditions of use (taking account of all parts of the operating cycle such as the times when the tool is switched off and when it is running idle in addition to the trigger time).

NOTE

Due to HiKOKI's continuing program of research and development, the specifications herein are subject to change without prior notice.

TROUBLESHOOTING

Use the inspections in the table below if the tool does not operate normally. If this does not remedy the problem, consult your dealer or the HiKOKI Authorized Service Center.

Symptom	Possible cause	Remedy
Tool doesn't run	No remaining battery power	Charge the battery.
	Battery isn't fully installed.	Push the battery in until you hear a click.
Tool suddenly stopped	Tool was overburdened	Get rid of the problem causing the overburden.
	The battery is overheated.	Let the battery cool down.
	Foreign matter is blocking the air intake.	Remove any foreign matter.
Low blowing power	Foreign matter is lodged in the blow port or in the air intake.	Remove any foreign matter.

ALLGEMEINE SICHERHEITSHINWEISE FÜR ELEKTROGERÄTE

⚠ WARNUNG

Bitte beachten Sie sämtliche mit diesem Elektrogerät gelieferten Sicherheitshinweise, Anweisungen, Illustrationen und technischen Angaben.

Wenn die nachfolgenden Anweisungen nicht befolgt werden, kann es zu Stromschlag, Brand und/oder ernsthaften Verletzungen kommen.

Bitte bewahren Sie alle Warnhinweise und Anweisungen zum späteren Nachschlagen auf.

Der Begriff „Elektrowerkzeug“ bezieht sich in den Warnhinweisen auf Elektrowerkzeuge mit Netz- (schnurgebunden) oder Akkubetrieb (schnurlos).

1) Sicherheit im Arbeitsbereich

- a) Sorgen Sie für einen sauberen und gut ausgeleuchteten Arbeitsbereich.
Zugestellte oder dunkle Bereiche ziehen Unfälle förmlich an.
- b) Verwenden Sie Elektrowerkzeuge niemals an Orten, an denen Explosionsgefahr besteht, wie zum Beispiel in der Nähe von leicht entflammaren Flüssigkeiten, Gasen oder Stäuben.
Bei der Arbeit mit Elektrowerkzeugen kann es zu Funkenbildung kommen, wodurch sich Stäube oder Dämpfe entzünden können.
- c) Sorgen Sie bei der Arbeit mit Elektrowerkzeugen dafür, dass sich keine Zuschauer (insbesondere Kinder) in der Nähe befinden.
Wenn Sie abgelenkt werden, können Sie die Kontrolle über das Werkzeug verlieren.

2) Elektrische Sicherheit

- a) Elektrowerkzeuge müssen mit passender Stromversorgung betrieben werden. Nehmen Sie niemals irgendwelche Änderungen am Anschlussstecker vor. Verwenden Sie bei Elektrowerkzeugen mit Schutzkontakt (geerdet) niemals Adapterstecker.
Stecker im Originalzustand und passende Steckdosen reduzieren das Stromschlagrisiko.
- b) Vermeiden Sie Körperkontakt mit geerdeten Gegenständen wie Rohrleitungen, Heizungen, Herden oder Kühlschränken.
Bei Körperkontakt mit geerdeten Gegenständen besteht ein erhöhtes Stromschlagrisiko.
- c) Setzen Sie Elektrowerkzeuge niemals Regen oder sonstiger Feuchtigkeit aus.
Wenn Flüssigkeiten in ein Elektrowerkzeug eindringen, erhöht sich das Stromschlagrisiko.
- d) Verwenden Sie das Anschlusskabel nicht missbräuchlich. Tragen Sie das Elektrowerkzeug niemals am Stromkabel, ziehen Sie es nicht damit heran und ziehen Sie den Stecker nicht am Anschlusskabel aus der Steckdose. Halten Sie das Anschlusskabel von Hitzequellen, Öl, scharfen Kanten und beweglichen Teilen fern.
Beschädigte oder verdrehte Anschlusskabel erhöhen das Stromschlagrisiko.
- e) Verwenden Sie, wenn Sie ein Elektrowerkzeug im Freien benutzen, ein für den Außeneinsatz geeignetes Verlängerungskabel.
Ein für den Außeneinsatz geeignetes Kabel vermindert das Stromschlagrisiko.

- f) Falls sich der Betrieb des Elektrowerkzeugs in feuchter Umgebung nicht vermeiden lässt, verwenden Sie eine Stromversorgung mit Fehlerstromschutzeinrichtung (Residual Current Device, RCD).
Durch den Einsatz einer Fehlerstromschutzeinrichtung wird das Risiko eines elektrischen Schlages reduziert.

3) Persönliche Sicherheit

- a) Bleiben Sie wachsam, achten Sie auf das, was Sie tun, und setzen Sie Ihren Verstand ein, wenn Sie mit Elektrowerkzeugen arbeiten. Benutzen Sie keine Elektrowerkzeuge, wenn Sie müde sind oder unter Einfluss von Drogen, Alkohol oder Medikamenten stehen.
Bei der Arbeit mit Elektrowerkzeugen können bereits kurze Phasen der Unaufmerksamkeit zu schweren Verletzungen führen.
- b) Benutzen Sie eine persönliche Schutzausrüstung. Tragen Sie immer einen Augenschutz.
Schutzausrüstung wie Staubmaske, rutschfeste Sicherheitsschuhe, Schutzhelm und Gehörschutz senken bei angemessenem Einsatz das Verletzungsrisiko.
- c) Vermeiden Sie unbeabsichtigtes Einschalten. Achten Sie darauf, dass sich der Schalter in der Aus- (Off-) Position befindet, ehe Sie das Gerät mit der Stromversorgung und/oder Batteriestromversorgung verbinden, es aufheben oder herumtragen.
Das Herumtragen von Elektrowerkzeugen mit dem Finger am Schalter oder das Herstellen der Stromversorgung bei betätigtem Schalter zieht Unfälle regelrecht an.
- d) Entfernen Sie sämtliche Einstellwerkzeuge (Einstellschlüssel), ehe Sie das Elektrowerkzeug einschalten.
Ein an einem beweglichen Teil des Elektrowerkzeugs angebrachter Schlüssel kann zu Verletzungen führen.
- e) Überstrecken Sie sich nicht. Achten Sie jederzeit darauf, sicher zu stehen und das Gleichgewicht zu bewahren.
Dadurch haben Sie das Elektrowerkzeug in unerwarteten Situationen besser im Griff.
- f) Tragen Sie geeignete Kleidung. Tragen Sie keine lose Kleidung oder Schmuck. Halten Sie Ihr Haar und Ihre Kleidung von beweglichen Teilen fern.
Lose Kleidung, Schmuck oder langes Haar kann von beweglichen Teilen erfasst werden.
- g) Wenn Anschlüsse für Staubabsaug- und -sammelvorrichtungen vorhanden sind, sorgen Sie dafür, dass diese richtig angeschlossen und eingesetzt werden.
Durch Entfernen des Staubes können staubbezogene Gefahren vermindert werden.
- h) Lassen Sie es nicht zu, dass die durch häufigen Gebrauch von Werkzeugen erworbene Vertrautheit Sie nachlässig macht und Sie die Sicherheitsrichtlinien für das Werkzeug ignorieren.
Eine unvorsichtige Handlung kann in Sekundenbruchteilen zu schweren Verletzungen führen.

Deutsch

4) Einsatz und Pflege von Elektrowerkzeugen

- a) **Überbeanspruchen Sie Elektrowerkzeuge nicht. Benutzen Sie das richtige Elektrowerkzeug für Ihren Einsatzzweck.**

Das richtige Elektrowerkzeug erledigt seine Arbeit bei bestimmungsgemäßem Einsatz besser und sicherer.

- b) **Benutzen Sie das Elektrowerkzeug nicht, wenn es sich nicht am Schalter ein- und ausschalten lässt.**

Jedes Elektrowerkzeug, das nicht mit dem Schalter betätigt werden kann, stellt eine Gefahr dar und muss repariert werden.

- c) **Ziehen Sie den Stecker der Stromversorgung ab und/oder entfernen Sie den Akkupack vom Elektrowerkzeug, falls abnehmbar, ehe Sie Einstellarbeiten vornehmen, Zubehörteile tauschen oder das Elektrowerkzeug verstauen. Solche präventiven Sicherheitsmaßnahmen verhindern den unbeabsichtigten Anlauf des Elektrowerkzeugs und die damit verbundenen Gefahren.**

- d) **Lagern Sie nicht benutzte Elektrowerkzeuge außerhalb der Reichweite von Kindern, lassen Sie nicht zu, dass Personen das Elektrowerkzeug bedienen, die nicht mit dem Werkzeug selbst und/oder diesen Anweisungen vertraut sind.**

Elektrowerkzeuge in ungeschulten Händen sind gefährlich.

- e) **Wartung von Elektrowerkzeugen und Zubehör. Prüfen Sie sie auf Fehlausrichtungen, Leichtgängigkeit beweglicher Teile, Beschädigungen von Teilen und auf alle anderen Umstände, die sich auf den Betrieb des Elektrowerkzeugs auswirken können. Lassen Sie das Elektrowerkzeug bei Beschädigungen reparieren, ehe Sie es benutzen.**

Viele Unfälle mit Elektrowerkzeugen sind auf schlechte Wartung zurückzuführen.

- f) **Halten Sie Schneidwerkzeuge scharf und sauber.**

Richtig gewartete Schneidwerkzeuge mit scharfen Schneiden bleiben weniger häufig hängen und sind einfacher zu beherrschen.

- g) **Benutzen Sie Elektrowerkzeuge, Zubehör, Werkzeugspitzen und Ähnliches in Übereinstimmung mit diesen Anweisungen – beachten Sie dabei die jeweiligen Arbeitsbedingungen und die Art der auszuführenden Arbeiten.**

Der Gebrauch des Elektrowerkzeugs für andere als die vorgesehenen Anwendungen kann zu gefährlichen Situationen führen.

- h) **Halten Sie Handgriffe und Greifflächen trocken, sauber und frei von Öl und Fett.**

Rutschige Handgriffe und Greifflächen lassen keine sichere Handhabung und Kontrolle des Werkzeugs in unerwarteten Situationen zu.

5) Verwendung und Pflege der Batterie

- a) **Laden Sie das Gerät nur mit dem vom Hersteller empfohlenen Ladegerät auf.**

Ein Ladegerät für einen speziellen Batterietyp kann bei Verwendung mit anderen Batterien zu Brandgefahr führen.

- b) **Verwenden Sie nur die für das Elektrowerkzeug speziell empfohlenen Akkus.**

Eine Verwendung von anderen Batterien kann zu Verletzungen und Bränden führen.

- c) **Ist der Akku nicht in Gebrauch, achten Sie darauf, dass er nicht mit Metallgegenständen, beispielsweise Büroklammern, Münzen, Schlüsseln, Nägeln, Schrauben oder anderen kleinen Metallgegenständen in Kontakt kommt, da diese Gegenstände einen Kurzschluss der Anschlüsse verursachen können.**

Ein Kurzschluss der Batterieanschlüsse kann zu Verbrennungen oder Bränden führen.

- d) **Im Falle von missbräuchlichen Bedingungen kann Flüssigkeit aus dem Akku austreten. Vermeiden Sie in diesem Fall jeglichen Kontakt. Sollten Sie dennoch mit der Batterieflüssigkeit in Berührung kommen, waschen Sie die betroffene Stelle gründlich mit Wasser ab. Ist die Flüssigkeit ins Auge geraten, suchen Sie einen Arzt auf.**

Ausgetretene Batterieflüssigkeiten können zu Reizungen oder Verbrennungen führen.

- e) **Verwenden Sie keinen Akku oder kein Werkzeug, der oder das beschädigt oder verändert ist.**

Beschädigte oder veränderte Akkus können ein unvorhersehbares Verhalten aufweisen, das zu einem Feuer, einer Explosion oder Verletzung führen kann.

- f) **Setzen Sie den Akku oder das Werkzeug keinem Feuer oder keiner zu hohen Temperatur aus.**

Die Einwirkung von Feuer oder einer Temperatur über 130°C kann zu einer Explosion führen.

- g) **Befolgen Sie alle Anweisungen zum Aufladen und laden Sie den Akku oder das Werkzeug nicht außerhalb des Temperaturbereichs auf, der in der Anleitung angegeben ist.**

Wenn Sie den Akku falsch oder bei Temperaturen außerhalb des angegebenen Bereichs aufladen, kann der Akku beschädigt werden und die Gefahr eines Brandes steigen.

6) Service

- a) **Lassen Sie Ihr Elektrowerkzeug durch qualifizierte Fachkräfte und nur unter Einsatz der passenden Originalersatzteile warten.**

Dies sorgt dafür, dass die Sicherheit des Elektrowerkzeugs nicht beeinträchtigt wird.

- b) **Warten Sie niemals beschädigte Akkus.**

Die Wartung von Akkus ist stets vom Hersteller oder autorisierten Dienstleistern durchzuführen.

VORSICHT

Von Kindern und gebrechlichen Personen fernhalten. Werkzeuge sollten bei Nichtgebrauch außerhalb der Reichweite von Kindern und gebrechlichen Personen aufbewahrt werden.

SICHERHEITSHINWEISE FÜR AKKU- GEBLÄSE

1. Halten Sie Ihre Hände oder Ihr Gesicht während des Gebrauchs nicht in die Nähe der Blasöffnung oder des Lufterlasses. Anderenfalls können Verletzungen auftreten.
2. Halten Sie das Werkzeug bei der Arbeit unbedingt fest. Wird dies nicht eingehalten, kann es zu Unfällen oder Verletzungen kommen (**Abb. 2**).
3. Tragen Sie bei der Arbeit eine Schutzbrille und eine Staubmaske. Fliegende Fremdkörper können in Ihre Augen oder Nase gelangen.

4. Achten Sie beim Reinigen von elektrischen Leitern, wie z. B. einer Schalttafel, auf einen ausreichenden Abstand zwischen dem Leiter und dem Elektrowerkzeug. Achten Sie auch darauf, die Düse zum Reinigen anzubringen.
Wenn Sie die Düse beim Reinigen des Leiters nicht anbringen, kann dies zu einem Stromschlag führen.
5. Blockieren Sie nicht die Blasöffnung und/oder den Lufterlass. Achten Sie auch darauf, dass sich kein Staub im Lufterlass ansammelt.
Durch Blockieren der Blasöffnung oder des Lufterlasses wird die Drehung des Motors anormal beschleunigt, was den Lüfter im Elektrowerkzeug beschädigen und dazu führen kann, dass sich der Motor überhitzt.
6. Verwenden Sie das Produkt nicht an Orten, an denen es wahrscheinlich Wasser oder Sand ansaugen kann, wie zum Beispiel an Poolrändern, Sandstränden, sandigen Bereichen von Parks usw.
7. Das Gerät nicht an Orten verwenden, an denen entzündliche Stoffe wie Lack, Farbe, Benzol, Verdünnern oder Benzin vorhanden sind.
8. Verwenden Sie das Gerät nicht in der Nähe von Objekten, die viel Hitze erzeugen, wie z. B. Öfen; blasen Sie nicht in glühende Zigarettenstummel; und schüren oder löschen Sie keine Flammen.
Eine Verwendung in der Nähe solcher Gegenstände könnte zu Feuern führen.
9. Blasen Sie keine Glasstücke, Klingen, Nägel, Schrauben, Kiesel usw. ab.
10. Wenn Sie feststellen, dass das Gerät ungewöhnlich hohe Temperaturen erzeugt, schlecht funktioniert oder ungewöhnliche Geräusche macht, stoppen Sie sofort die Verwendung und schalten Sie den Netzschalter aus. Verlangen Sie bei dem Händler, bei dem Sie das Gerät erworben haben oder einem autorisierten HIKOKI-Kundendienstzentrum eine Überprüfung und Reparatur. Eine weitere Verwendung bei abnormem Betrieb kann Verletzungen zur Folge haben.
11. Bei versehentlichem Fallenlassen oder Anstoßen des Geräts ist es sorgfältig auf Risse, Bruchstellen oder Verformungen etc. zu überprüfen.
Risse, Bruchstellen oder Verformungen könnten Verletzungen zur Folge haben.
12. Geben Sie keine Gegenstände wie Schrauben in die Blasöffnung.
Andernfalls können die Innenteile des Werkzeugs beschädigt werden.
13. Die Lufterlassfunktion dieses Produkts ist nur für die Entleerung von Gegenständen bestimmt.
Sie kann nicht zum Absaugen von Gegenständen wie einem Staubsauger verwendet werden.
14. Wenn Sie sie verwenden, um Schwimmringe, aufblasbare Boote usw. zu entleeren, saugen Sie kein Restwasser heraus.
15. Lassen Sie das Werkzeug NIEMALS unbeaufsichtigt laufen. Schalten Sie die Stromzufuhr ab.
Lassen Sie das Werkzeug nicht unbeaufsichtigt liegen, bevor es vollständig zum Stillstand gekommen ist.
16. Achten Sie beim Betrieb des Werkzeugs an hoch gelegenen Stellen darauf, dass sich niemand darunter befindet.
17. Seien Sie vorsichtig, wenn Sie große Mengen feinen Staubs in einer trockenen Umgebung ausblasen, da dies eine Ansammlung statischer Elektrizität verursachen kann, die zu einer unerwarteten elektrischen Entladung führen kann.
18. Zielen Sie nie auf Menschen oder Tiere. Die Maschine bläst kleine Gegenstände mit hoher Geschwindigkeit und kann Verletzungen verursachen.
19. Betreiben Sie das Gerät nie von einem unsicheren Stand aus, etwa auf einer Leiter oder einer Stufenleiter.
Das könnte zu Verletzungen führen.
20. Schlagen Sie nicht mit anderen Gegenständen auf das Werkzeug; vermeiden Sie starke Stöße wie Fallenlassen des Werkzeugs; und lassen Sie das Werkzeug nicht nass werden.
Jede dieser Möglichkeiten kann die eingebauten Präzisionsteile beschädigen und zu Fehlfunktionen führen.
21. Entfernen Sie vor der Inbetriebnahme alle Gegenstände in der Umgebung, die zu Verletzungen oder einem Unfall führen können.
22. Schauen Sie während des Betriebs nicht in die Blasöffnung.
23. Halten Sie den Lufterlass vom Körper entfernt, um ein Einsaugen der Arbeitskleidung zu vermeiden.
24. Wenn Fremdmaterial in den Lufterlass gelangt und den Luftstrom unterbricht, schalten Sie das Gerät sofort aus, entfernen Sie den Akku und ziehen Sie dann das Fremdmaterial heraus.
25. Verwenden Sie nur das angegebene Zubehör und die angegebenen Anbauteile.
Verwenden Sie nur das Zubehör und die Anbauteile, die in dieser Bedienungsanleitung und in unserem Katalog angegeben sind. Die Verwendung von anderem Zubehör oder anderen Anbauteilen kann zu einem Unfall oder einer Verletzung führen.

ZUSÄTZLICHE SICHERHEITSHINWEISE

1. Laden Sie die Batterie bei einer Temperatur von 0°C–40°C auf. Eine Temperatur unter 0°C führt zu einem Überladen, was gefährlich ist. Die Batterie kann bei einer Temperatur über 40°C nicht aufgeladen werden.
Die beste Temperatur zum Aufladen liegt bei 20°C–25°C.
2. Verwenden Sie das Ladegerät nicht dauerhaft.
Wenn ein Ladevorgang abgeschlossen ist, lassen Sie das Ladegerät etwa 15 Minuten lang abkühlen, bevor Sie die nächste Batterie aufladen.
3. Lassen Sie keine Fremdkörper durch das Anschlussloch der Batterie eindringen.
4. Niemals die Batterie und das Ladegerät zerlegen.
5. Niemals die Batterie kurzschließen. Ein Kurzschließen der Batterie verursacht hohe Stromstärken und Überhitzung. Das kann zu Verbrennungen und zu Schäden an der Batterie führen.
6. Die Batterie nicht ins Feuer werfen. Sie könnte dabei explodieren.
7. Bringen Sie die Batterie zu dem Geschäft, wo Sie sie gekauft haben, sobald die Lebensdauer der Batterie zur Neige geht. Die leere Batterie nicht wegwerfen.
8. Schieben Sie keine Gegenstände durch die Belüftungsschlitze des Ladegeräts. Wenn Metallobjekte oder entzündliche Gegenstände durch die Belüftungsschlitze des Ladegeräts eindringen, kann dies zu elektrischen Schlägen führen oder das Ladegerät beschädigen.
9. Bei kontinuierlicher Verwendung dieses Gerätes kann sich das Gerät überhitzen und des Motor und der Schalter können beschädigt werden. Deshalb sollten Sie dem Werkzeug eine Pause gönnen, wenn das Gehäuse heiß wird.
10. Nachsehen, ob die Batterie sicher und fest sitzt. Eine locker eingesetzte Batterie kann herausfallen und stellt somit eine Gefahr dar.
11. Verwenden Sie das Produkt nicht, wenn das Werkzeug oder die Akkuanlüsse (Akkualterung) verformt sind. Wenn der Akku eingesetzt wird, kann es zu einem Kurzschluss kommen, der zu Rauchentwicklung oder Entzündung führen kann.

Deutsch

12. Halten Sie die Anschlüsse am Werkzeug (Akkualterung) frei von Spänen und Staub.
 - Stellen Sie vor der Verwendung sicher, dass sich keine Späne und kein Staub im Bereich der Anschlüsse angesammelt haben.
 - Versuchen Sie während des Einsatzes zu vermeiden, dass Späne oder Staub vom Werkzeug auf den Akku fallen.
 - Lassen Sie das Werkzeug in einer Arbeitspause oder nach dem Einsatz nicht in einem Bereich liegen, in dem es herabfallenden Spänen oder Staub ausgesetzt sein kann.
Das könnte einen Kurzschluss verursachen, der zu Rauchentwicklung oder Entzündung führen kann.
13. Verwenden Sie das Werkzeug und den Akku immer bei Temperaturen zwischen -5°C und 40°C.
5. Falls der Akku nach dem Ablauf der angegebenen Ladezeit nicht vollständig aufgeladen ist, brechen Sie den weiteren Ladevorgang unverzüglich ab.
6. Vermeiden Sie hohe Temperaturen und hohen Druck, wie er beispielsweise in der Mikrowelle, einem Trockner, oder einem Hochdruckbehälter auftritt.
7. Halten Sie den Akku sofort von offenen Flammen fern, wenn Sie ein Leck oder üblen Geruch feststellen.
8. Vermeiden Sie eine Verwendung an Orten, an denen starke statische Elektrizität erzeugt wird.
9. Werden ein Leck, übler Geruch, Erwärmung, Verfärbungen, Verformungen oder sonstige ungewöhnliche Eigenschaften während der Verwendung, des Aufladens oder der Lagerung festgestellt, entfernen Sie den Akku unverzüglich vom Werkzeug oder vom Ladegerät und beenden Sie die Verwendung.
10. Tauchen Sie den Akku nicht ins Wasser und lassen Sie keine Flüssigkeiten ins Innere gelangen. Leitfähige Flüssigkeiten, wie z. B. Wasser, können Schäden verursachen, die zu einem Brand oder einer Explosion führen. Lagern Sie Ihren Akku an einem kühlen, trockenen Ort, fern von brennbaren und entzündlichen Gegenständen. Korrosive Gase in der Atmosphäre müssen gemieden werden.

WARNUNG ZUM LITHIUM-IONEN- AKKU

Um die Lebensdauer des Lithium-Ionen-Akkus zu verlängern, ist dieser mit einer Schutzfunktion zum Stoppen der Leistungsabgabe ausgestattet.

In den unten beschriebenen Fällen 1 bis 3 kann bei der Benutzung dieses Produkts der Motor abschalten, selbst wenn Sie den Schalter drücken. Dies ist kein Defekt sondern das Resultat der Schutzfunktion.

1. Wenn die verbleibende Akkuleistung nicht mehr ausreicht, schaltet der Motor ab.
Laden Sie in einem solchen Fall den Akku umgehend auf.
2. Wenn das Werkzeug überlastet ist, kann es zum Abschalten des Motors kommen. Lassen Sie in diesem Fall den Schalter des Werkzeugs los und beseitigen Sie die Ursache der Überlastung. Danach können Sie das Werkzeug wieder verwenden.
3. Kommt es durch Arbeitsüberlastung zu einer Überhitzung des Akkus, wird die Stromzufuhr vom Akku unter Umständen unterbrochen.
Unterbrechen Sie in diesem Fall Ihre Arbeit und lassen Sie die Batterie abkühlen. Danach können Sie das Werkzeug wieder verwenden.

Bitte beachten Sie die folgenden Warnhinweise.

WARNUNG

Um im Vorzug das Auslaufen des Akkus, Erwärmung, Rauchentwicklung, Explosion und Entzündung zu vermeiden, beachten Sie bitte stets die folgenden Vorsichtsmaßnahmen.

1. Stellen Sie sicher, dass sich keine Späne und Staub auf dem Akku ansammeln.
 - Stellen Sie während der Arbeit sicher, dass keine Späne und Staub auf die Batterie fallen.
 - Stellen Sie sicher, dass sich Staub und Späne, die während der Bearbeitung auf das Elektrowerkzeug fallen, nicht auf der Batterie ansammeln.
 - Lagern Sie ungebrauchte Batterien nicht an Plätzen, an denen Staub oder Späne anfallen.
 - Vor dem Einlagern einer Batterie sind sämtlicher Staub und Späne zu entfernen. Weiterhin ist zu berücksichtigen, dass die Batterie nicht zusammen mit Metallteilen (Schrauben, Nägel, usw.) gelagert werden darf.
2. Achten Sie darauf, dass der Akku nicht durch einen spitzen Gegenstand, beispielsweise einen Nagel, beschädigt wird. Vermeiden Sie Schläge mit dem Hammer. Treten Sie nicht gegen den Akku, werfen Sie diesen nicht und vermeiden Sie schwere Stöße.
3. Beschädigte oder verformte Akkus dürfen nicht weiterverwendet werden.
4. Verwenden Sie den Akku nur für den angegebenen Zweck.

VORSICHT

1. Tritt die auslaufende Flüssigkeit in Kontakt mit Ihren Augen, reiben Sie diese nicht, sondern waschen Sie sie mit sauberem Leitungswasser gut aus und suchen Sie unverzüglich einen Arzt auf.
Ohne sachgemäße Behandlung kann die Flüssigkeit Augenverletzungen verursachen.
2. Wenn die ausgelaufene Flüssigkeit auf Haut oder Kleidung trifft, waschen Sie diese unverzüglich mit sauberem Wasser ab.
Es besteht die Gefahr von Hautreizungen.
3. Beim Auftreten von Rost, üblem Geruch, Überhitzung, Verfärbungen, Verformungen und/oder sonstigen Abweichungen während der ersten Verwendung des Akkus ist dieser nicht weiterzuverwenden. Bringen Sie den Akku zum Händler oder Verkäufer zurück.

WARNUNG

Wenn ein leitfähiger Fremdkörper in das Gehäuse eines Lithium-Ionen-Akkus eindringt, kann er kurzgeschlossen und ein Brand verursacht werden. Befolgen Sie beim Lagern einer Lithiumionenbatterie unbedingt folgende Regeln:

- Legen Sie in das Aufbewahrungsetui keine leitfähigen Trümmer, Nägel und Drähte wie etwa Eisen- und Kupferdrähte.
- Laden Sie, damit kein Kurzschluss auftreten kann, die Batterie in das Werkzeug oder schieben Sie sie sicher in die Batteriehülle zum Lagern so weit ein, dass der Ventilator nicht sichtbar ist.

BEZÜGLICH DES TRANSPORTS VON LITHIUM-IONEN-BATTERIEN

Beim Transport von Lithium-Ionen-Batterien beachten Sie bitte die folgenden Vorsichtsmaßnahmen.

WARNUNG

- Weisen Sie die Transportfirma darauf hin, dass ein Paket eines Lithium-Ionen-Batterie enthält, informieren Sie das Unternehmen über ihre Leistungsabgabe und befolgen Sie die Anweisungen der Transportfirma, wenn Sie den Transport in die Wege leiten.
- Lithium-Ionen-Batterien, die eine Leistungsabgabe von 100 Wh überschreiten, werden in der Einstufung des Frachtguts als Gefahrgüter angesehen und erfordern spezielle Anwendungsverfahren.
 - Für den Transport über Straßen müssen die internationalen Gesetze und die Regeln und Vorschriften des Bestimmungslands eingehalten werden.

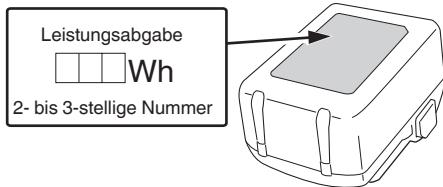

①	Lufteinlass
⑫	Saugaufsatz
⑬	Riegel
⑭	Ladeanzeigelampe
⑮	Nut
⑯	Schraube
⑰	Ventil
⑱	Schalter der Akkustand-Kontrollanzeige
⑲	Akkustand-Kontrollleuchte
⑳	Filter (Lufteinlass)
㉑	Weiche Bürste

USB GERÄT VERBINDUNGSVORKEHRUNGEN (UC18YSL3)

Wenn ein unvorhergesehenes Problem auftritt, kann es passieren, dass die Daten auf dem USB Gerät unlesbar oder zerstört werden. Stellen Sie immer sicher, dass Sie ein Backup aller Daten auf dem USB Gerät erstellt haben, bevor Sie es benutzen.

Bitte beachten Sie, dass unsere Firma keinerlei Haftung übernimmt, wenn gespeicherte Daten auf einem USB Gerät zerstört werden oder verloren gehen, ebenso wenig wie für Schäden, die an einem verbundenen Gerät entstehen.

WARNUNG

- Überprüfen Sie vor Gebrauch das angeschlossene USB-Kabel auf Fehler oder Beschädigungen. Die Verwendung eines defekten oder beschädigten USB-Kabels kann eine Rauchentwicklung oder Entzündung verursachen.
- Wenn das Produkt nicht verwendet wird, decken Sie den USB-Anschluss mit der Gummiabdeckung ab. Staubansammlung usw. im USB-Anschluss kann eine Rauchentwicklung oder Entzündung verursachen.

HINWEIS

- Der USB-Ladevorgang kann möglicherweise gelegentlich angehalten werden.
- Wenn Sie kein USB-Gerät aufladen, trennen Sie das USB-Gerät vom Ladegerät. Andernfalls wird die Akkulebensdauer des USB-Gerätes nicht nur möglicherweise verkürzt, das kann aber auch zu unerwarteten Störungen führen.
- In Abhängigkeit vom Gerätetyp können einige USB-Geräte möglicherweise nicht geladen werden.

SYMBOLE

WARNUNG

Die folgenden Symbole werden für diese Maschine verwendet. Achten Sie darauf, diese vor der Verwendung zu verstehen.







	RA18DA: Akku Gebläse
	Der Anwender muss die Bedienungsanleitung lesen, um das Risiko einer Verletzung zu verringern.
	Nur für EU-Länder Werfen Sie Elektrowerkzeuge nicht in den Hausmüll! Gemäß der Europäischen Richtlinie 2012/19/EU über Elektro- und Elektronik- Altgeräte und Umsetzung in nationales Recht müssen verbrauchte Elektrowerkzeuge getrennt gesammelt und einer umweltgerechten Wiederverwertung zugeführt werden.
	Gleichstrom
V	Nennspannung
n ₀	Leerlaufdrehzahl
	Trennen Sie die Batterie ab
	Einschalten ON
	Ausschalten OFF
	Dauerbetrieb
	Warnung

BEZEICHNUNG DER TEILE (Abb. 1–Abb. 17)

①	Blasöffnung
②	Luftgebläsedüse
③	LED-Leuchte
④	Auslöseschalter
⑤	Akku (separat erhältlich)
⑥	Haken
⑦	Griff
⑧	Motor
⑨	Düse (A)
⑩	Düse (B)

Deutsch

Akku

	Leuchtet; Es verbleiben noch mehr als 75% der Akkuladung.
	Leuchtet; Es verbleiben noch 50%–75% der Akkuladung.
	Leuchtet; Es verbleiben noch 25%–50% der Akkuladung.
	Leuchtet; Es verbleiben noch weniger als 25% der Akkuladung.
	Blinkt; Der Akku ist fast leer. Laden Sie den Akku so schnell wie möglich wieder auf.
	Blinkt; Die Ausgabe wurde wegen hoher Temperatur unterbrochen. Entfernen Sie den Akku aus dem Werkzeug und lassen Sie ihn vollständig abkühlen.
	Blinkt; Die Ausgabe wurde wegen einer Störung oder Fehlfunktion unterbrochen. Das Problem kann durch den Akku verursacht worden sein, bitte wenden Sie sich an Ihren Händler.

- *3 Dient nur zur Erläuterung.
Die Ergebnisse variieren je nach Situation, wie z. B. Betriebsumgebung und Batteriezustand.
- *4 Gemäß EPTA-Verfahren 01/2014
Das Gewicht umfasst Akku, Luftgebläsedüse und Haken.

HINWEIS

Aufgrund des ständigen Forschungs- und Entwicklungsprogramms von HiKOKI sind Änderungen der hier gemachten technischen Angaben vorbehalten.

2. Ladegerät (separat erhältlich)

Modell	BSL36A18	BSL36B18
Spannung	36 V / 18 V (Automatische Umschaltung*)	
Akkuladestand	2,5 Ah / 5,0 Ah	4,0 Ah / 8,0 Ah (Automatische Umschaltung*)
Verfügbare schnurlose Geräte**	Multi Volt-Serie, 18-V-Gerät	
Verfügbare Ladegeräte	Schiebe-Ladegerät für Lithium-Ionen-Akkus	

* Das Werkzeug selbst schaltet automatisch um.

** Einzelheiten finden Sie in unserem allgemeinen Katalog.

STANDARDZUBEHÖR

Zusätzlich zum Hauptgerät (1 Gerät) enthält die Packung die auf der Seite 219 aufgelisteten Zubehörteile.

Das Standardzubehör kann ohne vorherige Bekanntmachung jederzeit geändert werden.

ANWENDUNGEN

- Staub, Späne usw. von Materialien und Werkzeugen abblasen
- Enge Räume und Zwischenräume reinigen
- Schwimringe, Luftmatratzen und ähnliche aufblasbare Gegenstände aufblasen/entleeren

TECHNISCHE DATEN

1. Elektrowerkzeug

Modell	RA18DA	
Spannung	18 V	
Leerlaufgeschwindigkeit	89000 min ⁻¹	
Luftgeschwindigkeit	Maximum*1	122 m/s
	Durchschnitt*1	100 m/s
Maximale Luftmenge*2	0,70 m ³ /min	
Dauerbetriebszeit (wenn BSL36A18 verwendet wird)*3	Ungefähr 19 Minuten	
Für dieses Werkzeug verfügbarer Akku	Mehrspannungs-Akku, BSL18-Serie	
Gewicht*4	1,2 kg (BSL36A18) 1,5 kg (BSL36B18)	

*1 Mit Luftgebläsedüse







*2 Ohne Luftgebläsedüse

LADEN

Vor Gebrauch des Elektrowerkzeugs den Akku wie folgt laden.

1. **Den Netzstecker des Ladegeräts in eine Steckdose einstecken.**
Wenn der Stecker des Ladegeräts in eine Steckdose eingesteckt ist, blinkt die Ladeanzeigelampe rot (in 1-Sekunden-Intervallen).
 2. **Den Akku in das Ladegerät einlegen.**
Schieben Sie den Akku wie in der **Abb. 4** (auf Seite 3) gezeigt fest in das Ladegerät ein.
 3. **Laden**
Beim Einlegen eines Akkus in das Ladegerät beginnt die Ladeanzeigelampe blau zu blinken.
Wenn der Akku voll aufgeladen ist, leuchtet die Ladeanzeigelampe grün. (Siehe **Tabelle 1**)
- (1) Anzeige der Ladeanzeigelampe
Die Anzeigen der Ladeanzeigelampe entsprechend dem Zustand des Ladegerätes oder Akkus sind in der **Tabelle 1** angegeben.

Tabelle 1

Status des Ladegeräts	Status der Anzeigelampe	Bedeutung der Anzeige
Vor dem Laden	EIN/AUS in 0,5-Sekunden-Intervallen (ROT) 	An Stromquelle angeschlossen *1
Während des Ladens	Leuchtet 0,5 Sekunden lang in 1-Sekunden-Intervallen (BLAU) 	Weniger als 50% aufgeladen
	Leuchtet 1 Sekunde lang in 0,5-Sekunden-Intervallen (BLAU) 	Weniger als 80% aufgeladen
	Leuchtet beständig (BLAU) 	Mehr als 80% aufgeladen
Laden abgeschlossen	Leuchtet beständig (GRÜN)  (Kontinuierlicher Summertone: ca. 6 Sekunden)	/
Wegen Überhitzung angehalten	EIN/AUS in 0,3-Sekunden-Intervallen (ROT) 	Akku überhitzt. Laden nicht möglich. *2
Laden nicht möglich	EIN/AUS in 0,1-Sekunden-Intervallen (LILA)  (Intermittierender Summertone: ca. 2 Sekunden)	Betriebsstörung im Akku oder im Ladegerät *3

*1 Wenn die rote Lampe auch nach dem Anschließen des Ladegeräts weiter blinkt, vergewissern Sie sich, dass der Akku vollständig eingesetzt ist.

*2 Obwohl der Ladevorgang beginnt, sobald der Akku abgekühlt ist, auch wenn er an Ort und Stelle verbleibt, ist es am besten, den Akku herauszunehmen und ihn an einem schattigen, gut belüfteten Ort abkühlen zu lassen, bevor er geladen wird.

*3

- Setzen Sie den Akku vollständig ein.
- Vergewissern Sie sich, dass keine Fremdkörper an der Akkuhalterung oder den Anschlüssen haften.

<Wenn der Ladevorgang lange andauert>

- Der Ladevorgang dauert bei extrem niedrigen Umgebungstemperaturen länger. Laden Sie den Akku an einem warmen Ort auf (beispielsweise in einem Innenraum).
- Die Entlüftungsöffnung darf nicht blockiert werden. Andernfalls überhitzt sich das Innere und die Leistung des Ladegeräts nimmt ab.
- Wenn das Kühlgebläse läuft, wenden Sie sich an ein HiKOKI-Kundendienstzentrum zwecks Reparatur.

(2) Bezüglich der Temperaturen und der Ladezeit der wiederaufladbaren Batterie
Die Temperaturen und die Ladezeit sind in **Tabelle 2** angegeben.

Tabelle 2

Model	UC18YSL3			
Akkutyp	Li-ion			
Ladespannung	14,4–18 V			
Temperaturen, bei denen der Akku geladen werden kann	0°C–50°C			
Ladezeit für Akkuleistung, ungefähr (bei 20°C)	Multi-Volt-Akku	1,5 Ah	15 min	
		2,0 Ah	20 min	
		2,5 Ah	25 min	
		3,0 Ah	20 min (BSL1430C; BSL1830C: 30 min)	
		4,0 Ah	26 min (BSL1840M: 40 min)	
		5,0 Ah	32 min	
			6,0 Ah	38 min
			8,0 Ah	52 min
			1,5 Ah (x 2 Einheiten)	20 min
			2,5 Ah (x 2 Einheiten)	32 min
		4,0 Ah (x 2 Einheiten)	52 min	
Anzahl an Akkuzellen		4–10		
Ladespannung für USB		5 V		
Ladestromstärke für USB		2 A		
Gewicht		0,6 kg		

HINWEIS

Die Aufladezeit kann je nach Umgebungstemperatur und Spannung der Stromquelle unterschiedlich sein.

4. Den Netzstecker des Ladegeräts aus der Steckdose ziehen.

5. Das Ladegerät festhalten und den Akku herausziehen.

HINWEIS

Den Akku nach Benutzung des Ladegeräts unbedingt aus diesem entfernen und aufbewahren.

Zum elektrischen Entladen im Falle von neuen Akkus, usw.

Da die internen chemischen Substanzen von neuen und länger nicht verwendeten Akkus nicht aktiviert sind, ist die elektrische Entladezeit möglicherweise bei der ersten und zweiten Verwendung kurz. Dies ist eine vorübergehende Erscheinung und die normale Entladezeit wird wiederhergestellt, wenn der Akku 2–3 Mal aufgeladen wurde.

Verlängerung der Lebensdauer der Akkus.

(1) Laden Sie die Akkus auf, bevor sie komplett entladen sind.

Wenn Sie merken, dass die Leistung des Werkzeugs schwächer wird, stoppen Sie die Verwendung des Werkzeugs und laden Sie den Akku auf. Wenn Sie das Werkzeug weiter verwenden und die elektrische Spannung erschöpfen, kann der Akku beschädigt werden und seine Lebensspanne wird kürzer.

Deutsch

- (2) Vermeiden Sie das Aufladen bei hohen Temperaturen. Ein wiederaufladbarer Akku ist unmittelbar nach Gebrauch heiß. Wird eine solcher Akku unmittelbar nach dem Gebrauch aufgeladen, zersetzen sich die internen chemischen Substanzen und die Lebensspanne des Akkus verkürzt sich. Lassen Sie den Akku liegen und laden Sie ihn erst auf, nachdem er eine Weile abgekühlt ist.

VORSICHT

- Wenn der Akku geladen wird, während er heiß ist, weil er längere Zeit direkter Sonneneinstrahlung ausgesetzt gewesen ist, oder der Akku eben erst in Gebrauch gewesen ist, leuchtet die Ladeanzeigelampe des Ladegeräts 0,3 Sekunden lang auf, erlischt für 0,3 Sekunden (aus für 0,3 Sekunden). In einem solchen Fall den Akku zuerst abkühlen lassen und erst dann mit dem Ladevorgang beginnen.
- Wenn die Ladeanzeigelampe rot flackert (in 0,2-Sekunden-Intervallen), kontrollieren Sie den Akkuanschluss des Ladegerätes auf Fremdkörper und entfernen Sie diese gegebenenfalls. Wenn keine Fremdkörper vorhanden sind, liegt wahrscheinlich eine Fehlfunktion des Akkus oder des Ladegeräts vor. Die Teile von einem autorisierten Kundendienst prüfen lassen.

ZUSAMMENBAU UND BETRIEB

Vorgang	Abbildung	Seite
Beim Abblasen oder Aufblasen	1-a	2
Beim Entleeren	1-b	2
Einsetzen und Abnehmen des Akkus (separat erhältlich)	3	2
Laden	4	3
Anbringen und Entfernen des Hakens	5	3
Anbringen der Luftgebläsedüse und Verwendungsbeispiele*1	6	3
Befestigung der Düsen (A) und (B) und Verwendungsbeispiele (Aufblasen)*2	7	3
Aufblastechnik*3	8	4
Befestigung der Düsen (A) und (B) und Verwendungsbeispiele (Entleeren)*4	9	4
Lagerung der Luftgebläsedüse*5	10	4
Betätigung des Schalters	11	4
Dauerbetrieb*6	12	4
Ladestandskontrollleuchte	13	5
Aufladen eines USB-Geräts an einer Steckdose	15-a	5
Aufladen eines USB-Geräts und Akkus an einer Steckdose	15-b	5
Aufladen eines USB-Geräts	16	5
Wenn das Laden des USB-Geräts abgeschlossen ist	17	5
Auswahl des Zubehörs	—	220

*1

WARNUNG

- Seien Sie vorsichtig, wenn Sie in enge Stellen oder gegen den Wind blasen, da Gegenstände, die in die Luft geblasen werden, zu Ihnen zurückgeworfen werden können.
- Schalten Sie den Schalter nicht ein, wenn sich der Lufterlass nahe am Boden oder in der Nähe von Gegenständen befindet, die leicht angesaugt werden können.
- Staub und Schmutz können den Lufterlass verstopfen und eine Fehlfunktion verursachen.
- Bevor Sie den Schalter einschalten, prüfen Sie Folgendes.
 - Es dürfen sich keine Personen in der Richtung des Luftstroms befinden.
 - Es dürfen sich keine losen Gegenstände im Bereich befinden, die ein Problem verursachen würden, wenn sie in die Luft geblasen werden.

HINWEIS

Dieses Gerät gibt aufgrund seiner Struktur warme Luft ab, dies ist jedoch keine Fehlfunktion.

*2

HINWEIS

- Dieses Gerät gibt warme Luft aufgrund seiner Struktur ab, dies ist jedoch keine Fehlfunktion.
- Um ein übermäßiges Aufblasen zu vermeiden, überprüfen Sie den Zustand beim Aufblasen. Es besteht Bruch- oder Beschädigungsgefahr.
- Je nach dem aufzublasenden Gegenstand kann es sein, dass er nicht ausreichend mit Luft gefüllt wird. Wenn das Aufblasen zu schwach ist, verwenden Sie zusätzlich eine manuelle Pumpe, um die Spannung anzupassen.
- Klopfen Sie die Spitze der Düse (B) nicht gewaltsam gegen den Boden oder andere Oberflächen. Dies könnte zu einer Verformung der Spitze führen.

[Düse (A)]

Für große Gegenstände wie Luftmatratzen die Düse (A) in das Ventil einführen. (**Abb. 7-a**)

[Düse (A) + Düse (B)]

Bei kleineren Gegenständen wie Wasserbällen oder Schwimmringe die Spitze der Düse (B) zuerst in das Ventil einführen und danach die Düse (A) einsetzen. (**Abb. 7-b**)

*3

- Ziehen Sie sowohl auf der Seite des Ventils als auch auf der Rückseite des Materials, um Platz im Inneren zu schaffen.
- Führen Sie die Spitze der Düse (B) in das Ventil ein und führen Sie dann die Düse (A) ein.

*4

HINWEIS

Die Blasöffnung befindet sich auf der Bedienerseite, verwenden Sie das Gerät daher so, dass es nicht direkt auf Ihr Gesicht oder Ihren Körper bläst.

*5

HINWEIS

Halten Sie das Gerät am Griff, wenn Sie es tragen. Vor allem heben oder tragen Sie das Gerät nicht an der Luftgebläsedüse. Die Düse könnte sich lösen und herunterfallen oder zerbrechen.

*6

Dieses Produkt ist mit einer Dauerbetriebsfunktion ausgestattet, die für das Aufblasen/Entleeren und für die Reinigung von offenen Bereichen geeignet ist. Ziehen Sie den Schalter zweimal schnell bis zum Anschlag und lassen Sie ihn los, um den „Blasen mit hoher Leistung“-Dauerbetrieb zu aktivieren.

Ziehen Sie den Schalter teilweise zweimal schnell und lassen Sie ihn los, um den „Blasen mit niedriger Leistung“-Dauerbetrieb zu aktivieren.

Ziehen Sie erneut am Schalter, um anzuhalten.

HINWEIS

Wenn der Schalter periodisch betätigt wird, kann sich die Reaktion des Geräts verzögern, dies ist jedoch keine Fehlfunktion.

WARNSIGNALE DES LED-LICHTS

Dieses Produkt verfügt über Funktionen, die das Werkzeug selbst als auch den Akku schützen sollen. Wenn irgendeine der Sicherungsfunktionen während des Betriebs ausgelöst wird, blinkt das LED-Licht, wie in der **Tabelle 3** beschrieben ist. Wenn irgendeine der Sicherungsfunktionen ausgelöst wird, lassen Sie sofort den Schalter los und befolgen Sie die Anweisungen, die unter Korrekturmaßnahme beschrieben sind.

Tabelle 3

Sicherungsfunktion	Anzeige des LED-Lichts	Korrekturmaßnahme
Temperaturschutz	Ein für 0,3 Sekunden/Aus für 0,3 Sekunden ■ ■ ■ ■	Lassen Sie das Werkzeug und den Akku gründlich abkühlen. Entfernen Sie auch Staub und Schmutz vom Lufteinlass. (Siehe „Kontrolle des Lufteinlasses“)

WARTUNG UND INSPEKTION

WARNUNG

Stellen Sie sicher, dass vor Wartung und Prüfung der Schalter ausgeschaltet und die Batterie entfernt ist.

1. Inspektion der Befestigungsschrauben

Alle Befestigungsschrauben werden regelmäßig inspiziert und geprüft, ob sie gut angezogen sind. Wenn sich eine der Schrauben lockert, muß sie sofort wieder angezogen werden. Geschieht das nicht, kann das zu erheblichen Gefahren führen.

2. Wartung des Motors

Die Motorwicklung ist das „Herz“ des Elektrowerkzeugs. Daher ist besonders sorgfältig darauf zu achten, daß die Wicklung nicht beschädigt wird und/oder mit Öl oder Wasser in Berührung kommt.

3. Prüfen der Anschlüsse (Werkzeug und Akku)

Überprüfen Sie die Anschlüsse, um sicherzustellen, dass sich keine Späne und kein Staub angesammelt haben.

Prüfen Sie das bei Gelegenheit vor, während und nach dem Betrieb.

VORSICHT

Entfernen Sie die Späne und den Staub, die sich an den Anschlüssen angesammelt haben.

Andernfalls können Funktionsstörungen auftreten.

4. Außenreinigung

Wenn das Werkzeug schmutzig ist, wischen Sie es mit einem weichen trockenen Tuch oder einem mit Seifenwasser befeuchteten Tuch ab. Kein Chlorlösungsmittel, Benzin oder Farbenverdüner verwenden, da diese Kunststoffe aufweichen.

5. Kontrolle des Lufteinlasses (Abb. 14)

Wenn der Lufteinlass mit Staub oder Schmutz verstopft ist, kann die Luftmenge verringert werden oder die Luft kann heißer sein als normal.

Überprüfen Sie vor und nach dem Gebrauch, dass der Lufteinlass nicht durch Staub oder Schmutz verstopft ist, und stellen Sie sicher, dass der Filter nicht zerrissen ist oder abblättert.

Verwenden Sie bei Verstopfung eine weiche Bürste oder einen Staubsauger, um den Schmutz zu entfernen, damit er nicht in das Gerät gelangt.

HINWEIS

○ Drücken Sie nicht gewaltsam auf den Filter und reiben Sie ihn nicht.

Dies kann den Filter beschädigen und eine Fehlfunktion des Geräts verursachen.

○ Blasen Sie nach der Reinigung Luft in eine Richtung, in der sich keine Personen, Tiere oder Gegenstände befinden.

Im Inneren verbleibender Staub wird aus der Blasöffnung ausgestoßen.

○ Wenn sich die Situation nach der Reinigung des Lufteinlasses nicht verbessert oder der Filter beschädigt ist, wenden Sie sich an den Händler, bei dem er gekauft wurde.

6. Lagern

Das Elektrowerkzeug und den Akku an einem Ort mit einer Temperatur von unter 40°C und außerhalb der Reichweite von Kindern lagern.

HINWEIS

Aufbewahren von Lithiumionenbatterien

Vergewissern Sie sich, dass die Lithiumionenbatterien voll aufgeladen sind, bevor Sie sie lagern.

Das Lagern der Akkus über längere Zeit (3 Monate oder mehr) mit einem niedrigen Ladestand kann zu einer Leistungsminderung führen, welche die Nutzungszeit der Akkus deutlich verkürzt oder mit sich bringt, dass die Akkus keine Ladung mehr halten können.

Eine deutliche Verkürzung der Nutzungszeit kann jedoch durch wiederholtes Aufladen und zwei- bis fünfmaliges Benutzen der Akkus wieder behoben werden.

Sollte die Nutzungszeit trotz wiederholtem Aufladen und Benutzung extrem kurz sein, betrachten Sie die Akkus als tot und kaufen Sie neue Akkus.

VORSICHT

Bei Betrieb und Wartung von Elektrowerkzeugen müssen die Sicherheitsvorschriften und Normen beachtet werden.

Wichtiger Hinweis zu den Akkus für Akku-Geräte von HIKOKI

Verwenden Sie immer unsere angegebenen Originalakkus. Wir können die Sicherheit und die Leistung unseres Akku-Gerätes nicht gewährleisten, wenn andere als die von uns angegebenen Akkus verwendet werden, oder wenn der Akku zerlegt und verändert wird (etwa durch Zerlegen und Ersetzen von Zellen oder anderen innen gelegenen Teilen).

GARANTIE

Auf HiKOKI-Elektrowerkzeuge gewähren wir eine Garantie unter Zugrundelegung der jeweils geltenden gesetzlichen und landesspezifischen Bedingungen. Dieses Garantie erstreckt sich nicht auf Schäden, die auf Missbrauch, bestimmungswidrigen Einsatz oder normalen Verschleiß zurückzuführen sind. Im Schadensfall senden Sie das nicht zerlegte Elektrowerkzeug zusammen mit dem GARANTIESCHEIN, den Sie am Ende dieser Bedienungsanleitung finden, an ein von HiKOKI autorisiertes Servicezentrum.

Information über Betriebslärm und Vibration

Die gemessenen Werte wurden entsprechend EN62841 bestimmt und in Übereinstimmung mit ISO 4871 ausgewiesen.

Gemessener A-gewichteter Schallpegel: 93 dB (A)

Gemessener A-gewichteter Schalldruck: 82 dB (A)

Messunsicherheit K: 3 dB (A).

Gehörschutz tragen.

Gesamtvibrationswerte (3-Achsen-Vektorsumme), bestimmt gemäß EN62841.

Ohne Last:

Vibrationsemissionswert $a_h < 0,1 \text{ m/s}^2$

Messunsicherheit K = 1,5 m/s²

Der ausgewiesene Gesamtschwingungswert und der angegebene Geräuschemissionswert wurden gemäß eines standardisierten Testverfahrens gemessen und können beim Vergleich eines Werkzeugs mit einem anderen verwendet werden. Sie können auch für eine Vorabschätzung der Exposition genutzt werden.

WARNUNG

- Die Schwingungs- und Geräuschemissionen während des tatsächlichen Gebrauchs des Elektrowerkzeugs können vom angegebenen Gesamtwert abweichen, je nachdem, wie das Werkzeug verwendet wird, insbesondere abhängig von der Art des bearbeiteten Werkstücks; und
- Legen Sie Sicherheitsmaßnahmen zum Schutz des Bedieners fest, die auf einer Expositionseinschätzung unter den tatsächlichen Benutzungsbedingungen beruhen (unter Berücksichtigung aller Bereiche des Betriebszyklus, darunter neben der Triggerzeit auch die Zeiten, in denen das Werkzeug ausgeschaltet ist oder im Leerlaufbetrieb läuft).

HINWEIS

Aufgrund des ständigen Forschungs- und Entwicklungsprogramms von HiKOKI sind Änderungen der hier gemachten technischen Angaben vorbehalten.

FEHLERSUCHE UND -BESEITIGUNG

Führen Sie die in der folgenden Tabelle aufgeführten Inspektionen durch, wenn das Gerät nicht ordnungsgemäß funktioniert. Kann das Problem dadurch nicht behoben werden, wenden Sie sich an Ihren Händler oder ein autorisiertes HiKOKI-Kundendienstzentrum.

Symptom	Mögliche Ursache	Abhilfe
Das Werkzeug läuft nicht	Keine verbleibende Akkuleistung	Laden Sie den Akku auf.
	Der Akku ist nicht ganz eingesetzt.	Schieben Sie den Akku hinein, bis Sie ein Klicken hören.
Das Werkzeug hat plötzlich angehalten	Das Werkzeug war überlastet	Beseitigen Sie das Problem, das die Überlastung verursacht.
	Der Akku ist überhitzt.	Lassen Sie den Akku abkühlen.
	Fremdkörper blockieren den Lufteinlass.	Entfernen Sie sämtliche Fremdkörper.
Niedrige Blasleistung	Fremdkörper sind in die Blasöffnung oder den Lufteinlass eingedrungen.	Entfernen Sie sämtliche Fremdkörper.

AVERTISSEMENTS DE SÉCURITÉ GÉNÉRAUX POUR L'OUTIL

⚠ AVERTISSEMENT

Lire tous les avertissements de sécurité, instructions, illustrations et spécifications donnés avec cet outil électrique.

Le non-respect de toutes les instructions indiquées ci-dessous peut entraîner une électrocution, un incendie et/ou de graves blessures.

Conserver tous les avertissements et toutes les instructions pour pouvoir s'y reporter ultérieurement.

Le terme « outil » dans les avertissements fait référence à l'outil électrique alimenté par le secteur (avec cordon d'alimentation) ou à l'outil fonctionnant sur batterie (sans cordon d'alimentation).

1) Sécurité de la zone de travail

- a) **Conserver la zone de travail propre et bien éclairée.**

Les zones en désordre ou sombres sont propices aux accidents.

- b) **Ne pas faire fonctionner les outils électriques en atmosphère explosive, par exemple en présence de liquides inflammables, de gaz ou de poussières.**

Les outils électriques produisent des étincelles qui peuvent enflammer les poussières ou les fumées.

- c) **Maintenir les enfants et les badauds à l'écart pendant l'utilisation de l'outil.**

Les distractions peuvent faire perdre le contrôle de l'outil à l'utilisateur.

2) Sécurité électrique

- a) **Il faut que les fiches de l'outil électrique soient adaptées au socle. Ne jamais modifier la fiche de quelque façon que ce soit. Ne pas utiliser d'adaptateurs avec des outils à branchement de terre.**

Des fiches non modifiées et des socles adaptés réduiront le risque de décharge électrique.

- b) **Éviter tout contact du corps avec des surfaces reliées à la terre telles que les tuyaux, les radiateurs, les cuisinières et les réfrigérateurs.**

Il existe un risque accru de décharge électrique si le corps de l'utilisateur est relié à la terre.

- c) **Ne pas exposer les outils à la pluie ou à des conditions humides.**

La pénétration d'eau à l'intérieur d'un outil augmentera le risque de décharge électrique.

- d) **Ne pas maltraiter le cordon. Ne jamais utiliser le cordon pour porter, tirer ou débrancher l'outil. Maintenir le cordon à l'écart de la chaleur, du lubrifiant, des arêtes ou des parties en mouvement.**

Des cordons endommagés ou emmêlés augmentent le risque de décharge électrique.

- e) **Lorsqu'on utilise un outil à l'extérieur, il faut utiliser un prolongateur adapté à l'utilisation extérieure.**

L'utilisation d'un cordon adapté à l'utilisation extérieure réduit le risque de décharge électrique.

- f) **Si l'usage d'un outil dans un emplacement humide est inévitable, utiliser une alimentation protégée par un dispositif différentiel à courant résiduel (DDR).**

L'usage d'un DDR réduit le risque de décharge électrique.

3) Sécurité des personnes

- a) **Rester vigilant, regarder ce que l'on est en train de faire et faire preuve de bon sens dans son utilisation de l'outil.**

Ne pas utiliser un outil lorsqu'on est fatigué ou sous l'emprise de drogues, d'alcool ou de médicaments.

Un moment d'inattention en cours d'utilisation d'un outil peut entraîner des blessures graves.

- b) **Utiliser un équipement de sécurité. Toujours porter des verres de protection.**

L'utilisation d'un équipement de protection comme un masque antipoussière, des chaussures de sécurité antidérapantes, un casque de sécurité ou des protections auditives dans des conditions appropriées réduira les risques de blessures corporelles.

- c) **Éviter tout démarrage intempestif. S'assurer que l'interrupteur est en position d'arrêt avant de brancher l'outil au secteur et/ou à la batterie, de la ramasser ou de le porter.**

Porter un outil en ayant le doigt sur l'interrupteur ou brancher un outil dont l'interrupteur est en position de marche est source d'accidents.

- d) **Retirer toute clé de réglage avant de mettre l'outil en marche.**

Une clé laissée fixée sur une partie tournante de l'outil peut donner lieu à des blessures.

- e) **Ne pas se pencher trop loin. Garder une position et un équilibre adaptés à tout moment.**

Cela permet un meilleur contrôle de l'outil dans des situations inattendues.

- f) **S'habiller de manière adaptée. Ne pas porter de vêtements amples ou de bijoux. Gardez vos cheveux et vos vêtements loin des pièces mobiles.**

Les pièces en mouvement peuvent happer les vêtements amples, les bijoux ou les cheveux longs.

- g) **Si des dispositifs sont fournis pour le raccordement d'équipements pour l'extraction et la récupération des poussières, s'assurer qu'ils sont connectés et correctement utilisés.**

Utiliser des collecteurs de poussière peut réduire les risques dus aux poussières.

- h) **La familiarité acquise par une utilisation fréquente des outils ne doit pas vous rendre complaisant et vous faire ignorer les principes de sécurité des outils.**

Un geste imprudent peut causer de graves blessures en une fraction de seconde.

4) Utilisation et entretien de l'outil

- a) **Ne pas forcer l'outil. Utiliser l'outil adapté à l'application souhaitée.**

Si l'on utilise l'outil électrique adéquat en respectant le régime pour lequel il a été conçu, il réalisera un travail de meilleure qualité et plus sûr.

- b) **Ne pas utiliser l'outil si l'interrupteur ne permet pas de passer de l'état de marche à arrêt et vice versa.**

Un outil électrique ne pouvant être contrôlé par l'interrupteur représente un danger et doit être réparé.

- c) **Débrancher la fiche de la source d'alimentation et/ou retirer la batterie de l'outil, si elle est détachable, avant tout réglage, changement d'accessoires ou avant de ranger l'outil.**

Ces mesures de sécurité préventives réduiront les risques de démarrage accidentel de l'outil électrique.

- d) **Après utilisation, ranger l'outil électrique hors de portée des enfants et ne laisser aucune personne l'utiliser si elle n'est pas familiarisée avec les outils électriques ou ces instructions.**

Les outils électriques représentent un danger entre des mains inexpertes.

Français

- e) **Entretien des outils électriques et les accessoires.** Assurez-vous que les pièces en mouvement ne sont pas désalignées ou coincées, qu'aucune pièce n'est cassée ou que l'outil électrique n'a subi aucun dommage pouvant affecter son bon fonctionnement. Si l'outil électrique est endommagé, le faire réparer avant de le réutiliser.
De nombreux accidents sont dus à des outils mal entretenus.
- f) **Garder affûtés et propres les outils permettant de couper.**
Un outil bien entretenu aux bords bien affûtés risquera moins de se coincer et sera plus facile à maîtriser.
- g) **Utiliser l'outil, les accessoires et les lames, etc., conformément à ces instructions, en tenant compte des conditions de travail et du travail à réaliser.**
L'utilisation d'un outil électrique à des fins autres que celles prévues est potentiellement dangereuse.
- h) **Garder les poignées et les surfaces de préhension propres, sèches et exemptes d'huile et de graisse.**
Les poignées et surfaces de préhension glissantes ne permettent pas de manipuler et de contrôler l'outil de manière sûre dans des situations inattendues.
- 5) **Utilisation des outils fonctionnant sur batteries et précautions d'emploi**
- a) **Ne recharger qu'avec le chargeur spécifié par le fabricant.**
Un chargeur qui est adapté à un type de bloc de batteries peut créer un risque de feu lorsqu'il est utilisé avec un autre type de bloc de batteries.
- b) **N'utiliser les outils qu'avec des blocs de batteries spécifiquement désignés.**
L'utilisation de tout autre bloc de batteries peut créer un risque de blessure et de feu.
- c) **Lorsqu'un bloc de batteries n'est pas utilisé, le maintenir à l'écart de tout autre objet métallique, par exemple trombones, pièces de monnaie, clés, crous, vis ou autres objets de petite taille qui peuvent donner lieu à une connexion d'une borne à une autre.**
Le court-circuitage des bornes d'une batterie entre elles peut causer des brûlures ou un feu.
- d) **Dans de mauvaises conditions, du liquide peut être éjecté de la batterie ; éviter tout contact. En cas de contact accidentel, nettoyer à l'eau. Si le liquide entre en contact avec les yeux, rechercher en plus une aide médicale.**
Le liquide éjecté des batteries peut causer des irritations ou des brûlures.
- e) **Ne pas utiliser un bloc batterie ou un outil qui est endommagé ou modifié.**
Des batteries endommagées ou modifiées peuvent présenter un comportement imprévisible pouvant provoquer un incendie, une explosion ou un risque de blessures.
- f) **Ne pas exposer un bloc batterie ou un outil à un feu ou à des températures excessives.**
L'exposition à un feu ou à des températures supérieures à 130°C peut provoquer une explosion.
- g) **Suivre toutes les instructions de charge et ne pas charger le pack batterie ou l'outil en dehors de la plage de température spécifiée dans les instructions.**
Une charge incorrecte ou à des températures en dehors de la plage spécifiée peut endommager la batterie et augmente le risque d'incendie.
- 6) **Maintenance et entretien**
- a) **Faire entretenir l'outil par un réparateur qualifié utilisant uniquement des pièces de rechange identiques.**
Cela assurera le maintien de la sécurité de l'outil.
- b) **Ne jamais réaliser la maintenance sur des packs batterie endommagés.**
La maintenance des blocs batterie ne doit être réalisée que par le fabricant ou des personnes autorisées.

PRÉCAUTIONS

Maintenir les enfants et les personnes infirmes éloignés.

Lorsque les outils ne sont pas utilisés, ils doivent être rangés hors de portée des enfants et des personnes infirmes.

AVERTISSEMENTS DE SÉCURITÉ CONCERNANT LE SOUFFLEUR À POUSSIÈRE SANS FIL

1. Ne pas placer les mains ou le visage à proximité du port de soufflage ou de l'admission d'air pendant l'utilisation. Cela peut provoquer des blessures.
2. Tenir fermement l'outil pendant le fonctionnement. Ne pas respecter cette consigne présente un risque d'accident ou de blessures (**Fig. 2**).
3. Porter des lunettes de protection et un masque anti-poussière pendant le travail. Des débris volants peuvent pénétrer dans vos yeux ou dans votre nez.
4. Lors du nettoyage de conducteurs électriques tels qu'un panneau électrique, s'assurer qu'il y a beaucoup d'espace entre le conducteur et l'outil électrique. S'assurer également de monter la buse lors du nettoyage. Si la buse n'est pas montée pendant le nettoyage, le conducteur peut provoquer un choc électrique.
5. Ne pas obstruer le port de soufflage et/ou l'admission d'air. De même, ne pas laisser la poussière s'accumuler dans l'admission d'air. Si le port de soufflage ou l'admission d'air est bloqué, la rotation du moteur accélère de manière anormale, ce qui peut endommager le ventilateur à l'intérieur de l'outil électrique et provoquer une surchauffe du moteur.
6. Ne pas utiliser le produit dans des endroits où il est susceptible d'aspirer de l'eau ou du sable, comme les bords de piscine, les plages de sable, les zones sablonneuses des parcs, etc.
7. N'utilisez pas le souffleur en présence de matériaux inflammables tels que la laque, la peinture, le benzène, le diluant ou la gazoline.
8. Ne pas utiliser l'appareil à proximité d'objets générant une forte chaleur, comme une cuisinière; ne pas souffler sur des mégots de cigarette allumés; et ne pas attiser ni éteindre de flammes. Cela peut provoquer un incendie.
9. Ne pas souffler des morceaux de verre, des lames, des clous, des vis, des cailloux, etc.
10. Si vous observez que l'appareil génère des températures anormalement élevées, fonctionne mal ou produit des bruits anormaux, cessez immédiatement l'utilisation et coupez l'interrupteur d'alimentation. Faites-le inspecter et réparer chez votre distributeur ou dans un service après-vente HiKOKI agréé. Ne continuez pas d'utiliser l'unité au risque de provoquer des blessures.

11. Si l'unité tombe ou se cogne malencontreusement contre un autre objet, inspectez-la minutieusement pour vérifier l'absence de craquelures, de cassures ou de déformations, etc.
Toute craquelure, cassure ou déformation peut entraîner des blessures.
12. Ne pas placer d'objets tels que des vis à l'intérieur du port de soufflage.
Le non-respect de cette consigne pourrait endommager les pièces internes de l'outil.
13. La fonction d'admission d'air de ce produit est uniquement destinée au dégonflage d'objets.
Elle ne peut pas être utilisée pour aspirer des objets comme le fait un aspirateur.
14. Lorsque vous l'utilisez pour dégonfler des anneaux de natation, des bateaux pneumatiques, etc., ne pas aspirer l'eau restant à l'intérieur.
Si de l'eau, du sable, etc. pénètre accidentellement dans le moteur, cela peut provoquer un dysfonctionnement.
15. Ne JAMAIS laisser de l'outil en marche sans surveillance.
Mettez l'appareil hors tension.
Ne pas laisser l'outil tant qu'il n'est pas complètement arrêté.
16. Lorsqu'on utilise l'outil dans des endroits en hauteur, s'assurer qu'il n'y a personne en dessous.
17. Être vigilant lorsque de grandes quantités de poussière fine sont soufflées dans un environnement sec car cela peut provoquer une accumulation d'électricité statique pouvant entraîner une décharge électrique inattendue.
18. Ne pointez jamais l'appareil vers des personnes ou des animaux. La souffleuse peut faire voler les petits objets à très haute vitesse en provoquant une blessure.
19. N'utilisez jamais l'appareil si vos pieds ne sont pas stables sur le sol, par exemple lorsque vous vous trouvez sur une échelle ou un escabeau.
Vous risqueriez de vous blesser ou de blesser un tiers.
20. Ne pas frapper l'outil avec d'autres objets; éviter les chocs violents tels que la chute de l'outil; et ne pas laisser l'outil se mouiller.
L'un de ces éléments peut endommager les pièces de précision intégrées et provoquer un dysfonctionnement.
21. Avant utilisation, retirer tout objet se trouvant dans la zone qui pourrait provoquer des blessures ou un accident.
22. Ne pas regarder dans le port de soufflage pendant le fonctionnement.
23. Tenir l'admission d'air éloigné du corps afin d'éviter d'aspirer les vêtements de travail.
24. Si un corps étranger pénètre dans l'admission d'air et bloque la projection d'air, arrêter immédiatement l'outil, retirer la batterie, puis retirer le corps étranger.
25. Utiliser uniquement les accessoires et équipements spécifiés.
Utiliser uniquement les accessoires et équipements spécifiés dans ce manuel d'instructions et dans notre catalogue. L'utilisation d'autres accessoires ou équipements peut provoquer un accident ou des blessures.
3. Ne pas laisser de corps étrangers pénétrer par le trou de raccord de la batterie rechargeable.
4. Ne jamais désassembler la batterie rechargeable et le chargeur.
5. Ne jamais court-circuiter la batterie rechargeable. Le court-circuitage de la batterie provoquera un courant électrique puissant et une surchauffe. Cela présente un risque de brûlure ou de dégâts à la batterie.
6. Ne pas jeter la batterie au feu. Elle pourrait exploser.
7. Apporter la batterie au magasin où elle a été achetée dès que la durée de vie de post-charge de la batterie devient trop courte pour une utilisation pratique. Ne pas jeter de batterie usagée.
8. Ne pas insérer d'objets dans les fentes d'aération du chargeur. L'insertion d'objets métalliques ou de produits inflammables dans les fentes d'aération du chargeur présente un risque d'électrocution ou de dégât du chargeur.
9. Lorsque l'appareil fonctionne longtemps sans interruption, il risque de surchauffer, entraînant des dommages du moteur et de l'interrupteur. Par conséquent, chaque fois que le boîtier devient chaud, laissez l'outil au repos pendant un moment.
10. S'assurer que la batterie est fermement maintenue en place. En effet, si cette batterie n'est pas bien placée dans le chargeur, elle peut tomber et provoquer un accident.
11. N'utilisez pas le produit si l'outil ou les bornes de la batterie (fixation de la batterie) sont déformés.
Installer la batterie peut entraîner un court-circuit qui pourrait provoquer des émissions de fumée ou un début d'incendie.
12. Gardez les bornes de l'outil (support de la batterie) exemptes de copeaux et à la poussière.
 - Avant toute utilisation, assurez-vous qu'aucun copeau ou poussière ne s'est accumulé sur la zone des bornes.
 - Pendant l'utilisation, essayez d'éviter que des copeaux ou de la poussière provenant de l'outil ne tombent sur la batterie.
 - Lors de la suspension de l'opération ou après l'utilisation, ne laissez pas l'outil dans un endroit où il pourrait être exposé à des copeaux ou de la poussière.
Le non-respect de cette consigne peut entraîner un court-circuit qui pourrait provoquer des émissions de fumée ou un début d'incendie.
13. Toujours utiliser l'outil et la batterie à des températures comprises entre -5 et 40°C.

PRÉCAUTIONS RELATIVES À LA BATTERIE AU LITHIUM-ION

Pour prolonger sa durée de vie, la batterie lithium-ion est équipée d'une fonction de protection qui coupe automatiquement l'alimentation.

Dans les cas 1 à 3 décrits ci-dessous, il est possible que le moteur s'arrête lors de l'utilisation de ce produit, même si le commutateur est actionné. Il ne s'agit pas d'un dysfonctionnement, mais du fonctionnement normal de la protection.

1. Lorsque la charge restante de la batterie diminue, le moteur s'arrête.
Dans ce cas de figure, charger immédiatement la batterie.
2. En cas de surcharge de l'outil, le moteur peut s'arrêter. Dans ce cas, relâcher le commutateur de l'outil et éliminer les causes de la surcharge. Après cela, vous pouvez l'utiliser à nouveau.
3. En cas de surchauffe due à un travail trop intensif, l'alimentation de la batterie peut se couper.
Dans ce cas, arrêter toute utilisation de la batterie et la laisser refroidir. Après cela, vous pouvez l'utiliser à nouveau.

AVERTISSEMENTS DE SÉCURITÉ SUPPLÉMENTAIRES

1. Chargez toujours la batterie à une température de 0°C à 40°C. Une température inférieure à 0°C entraînera une surcharge dangereuse. La batterie ne peut pas être chargée à une température supérieure à 40°C.
La température la plus appropriée pour la charge est de 20°C à 25°C.
2. N'utilisez pas le chargeur de manière continue.
Quand une charge a été effectuée, laissez le chargeur au repos pendant environ 15 minutes avant de procéder à une nouvelle charge de la batterie.

Français

En outre, respecter la précaution et l'avertissement suivants.

AVERTISSEMENT

Afin d'éviter toute fuite de la batterie, génération de chaleur, émission de fumée, explosion et inflammation, respecter scrupuleusement les précautions suivantes :

1. S'assurer que les copeaux et la poussière ne s'accumulent pas sur la batterie.
 - Pendant la tâche, s'assurer que les copeaux et la poussière ne tombent pas sur la batterie.
 - S'assurer que les copeaux et la poussière qui tombent sur l'outil lors de la tâche ne s'accumulent pas sur la batterie.
 - Ne pas conserver une batterie inutilisée dans un endroit qui est exposé aux copeaux et à la poussière.
 - Avant de stocker une batterie, retirer tous les copeaux et la poussière qui ont pu y adhérer et ne pas la ranger avec des pièces métalliques (vis, clous, etc.).
2. Ne pas percer la batterie à l'aide d'un objet pointu tel qu'un clou. Ne pas la frapper à l'aide d'un marteau. Ne pas marcher dessus, ni la lancer ou la soumettre à un choc physique important.
3. Ne pas utiliser une batterie dont l'extérieur est déformé ou laisse penser qu'elle est défectueuse.
4. Ne pas utiliser la batterie à d'autres fins que celle spécifiée.
5. En cas d'échec du chargement d'une batterie, même après un certain délai, arrêter immédiatement le rechargement.
6. Ne pas exposer la batterie à des températures ou une pression élevées (four à micro-ondes, séchoir, conteneur sous haute pression).
7. Maintenir la batterie à l'écart de toute flamme en cas de détection d'une fuite ou d'une mauvaise odeur.
8. Ne pas utiliser à proximité d'une source puissante d'électricité statique.
9. En cas de fuite de la batterie, de mauvaise odeur, de génération de chaleur, de décoloration, de déformation ou d'anomalie en cours d'utilisation, de rechargement ou d'entreposage, ôter immédiatement la batterie de l'équipement ou du chargeur de batterie et cesser de l'utiliser.
10. N'immergez pas la batterie ou ne laissez aucun liquide couler à l'intérieur. La pénétration de liquide conducteur, tel que de l'eau, peut provoquer des dégâts et entraîner un incendie ou une explosion. Rangez la batterie dans un endroit frais et sec, et à distance de tout objet inflammable. Les atmosphères à gaz corrosifs doivent être évitées.

ATTENTION

1. En cas de projection dans les yeux du liquide ayant fui de la batterie, ne pas se frotter les yeux, les rincer à l'eau claire et contacter immédiatement un médecin.
En l'absence de traitement, le liquide peut provoquer des lésions oculaires.
2. En cas de projection du liquide ayant fui de la batterie sur la peau ou les vêtements, rincer immédiatement ces derniers à l'eau claire (au robinet).
Le liquide peut provoquer une irritation de la peau.
3. En cas de détection de rouille, de mauvaise odeur, de surchauffe, de décoloration, de déformation et/ou autres anomalies lors de la première utilisation de la batterie, ne pas utiliser cette dernière et la renvoyer au fournisseur ou au fabricant.

AVERTISSEMENT

Si des corps étrangers conducteurs s'introduisent dans la borne de la batterie lithium-ion, un court-circuit peut se produire dans la batterie et provoquer un incendie. Lors du stockage d'une batterie lithium-ion, veiller à suivre scrupuleusement les instructions suivantes.

- Ne pas placer de débris conducteurs, de clous ou de morceaux de fils électriques en fer ou en cuivre dans le boîtier de rangement.

- Pour éviter tout court-circuit, charger la batterie dans l'outil ou insérer le couvercle de la batterie à fond, de manière à ne plus voir le ventilateur.

À PROPOS DU TRANSPORT DE LA BATTERIE LITHIUM-ION

Lors du transport d'une batterie lithium-ion, veuillez observer les précautions suivantes.

AVERTISSEMENT

Informez la société de transport qu'un paquet contient une batterie lithium-ion, informez la société de sa puissance de sortie et suivez les instructions de la société de transport lors de l'organisation du transport.

- Les batteries lithium-ion qui dépassent une puissance de sortie de 100 Wh font partie de la classification de transport des produits dangereux et nécessitent l'application de procédures spéciales.
- Pour un transport vers l'étranger, vous devez vous conformer aux lois internationales et aux normes et réglementations en vigueur dans le pays de destination.

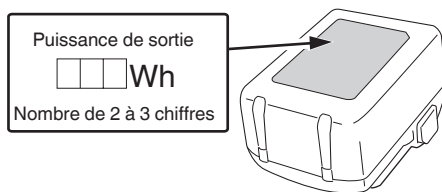

PRÉCAUTIONS LORS DE LA CONNEXION DU DISPOSITIF USB (UC18YSL3)

Lorsqu'un problème inattendu survient, les données sur un dispositif USB connecté à ce produit risquent d'être endommagées ou perdues. Toujours veiller à sauvegarder toutes les données contenues dans le dispositif USB avant de l'utiliser avec ce produit.

Gardez à l'esprit que notre société décline toute responsabilité relative pour toute donnée enregistrée sur un dispositif USB qui est corrompue ou perdue, ni pour tout dommage susceptible de se produire sur un périphérique raccordé.

AVERTISSEMENT





- Avant l'utilisation, vérifiez que le câble USB ne soit pas défectueux ni endommagé.
L'utilisation d'un câble USB défectueux ou endommagé peut provoquer des émissions de fumée ou un départ d'incendie.
- Lorsque le produit n'est pas utilisé, couvrir le port USB avec le cache en caoutchouc.
L'accumulation de poussière, etc. dans le port USB peut provoquer des émissions de fumée ou un départ d'incendie.

REMARQUE







- Parfois, il peut y avoir une pause pendant la charge de l'USB.
- Lorsqu'un dispositif USB n'est pas en train d'être rechargé, retirez le dispositif USB du chargeur.
Le non-respect de cette consigne peut non seulement réduire la durée de vie de la batterie d'un périphérique USB, mais aussi peut engendrer des accidents inattendus.
- Certains appareils USB peuvent ne pas charger en fonction du type d'appareil.

NOMS DES PIÈCES (Fig. 1–Fig. 17)

①	Port de soufflage
②	Buse de dépoussiérage à air
③	Éclairage à DEL
④	Commutateur de déclenchement
⑤	Batterie (vendue séparément)
⑥	Crochet
⑦	Poignée
⑧	Moteur
⑨	Buse (A)
⑩	Buse (B)
⑪	Admission d'air
⑫	Équipement d'aspiration
⑬	Loquet
⑭	Témoin d'indicateur de charge
⑮	Rainure
⑯	Vis
⑰	Prise d'air
⑱	Commutateur d'indicateur de niveau de batterie
⑲	Témoin de niveau de charge de la batterie
⑳	Filtre (admission d'air)
㉑	Brosse souple

V	Tension nominale
n_0	Vitesse à vide
	Débrancher la batterie
	Bouton ON
	Bouton OFF
	Fonctionnement continu
	Avertissement





Batterie

	S'allume ; La puissance résiduelle de la batterie est de plus de 75%.
	S'allume ; La puissance résiduelle de la batterie se situe entre 50 et 75%.
	S'allume ; La puissance résiduelle de la batterie se situe entre 25 et 50%.
	S'allume ; La puissance résiduelle de la batterie est de moins de 25%.
	Clignote ; La puissance résiduelle de la batterie est presque nulle. Rechargez la batterie le plus rapidement possible.
	Clignote ; Sortie suspendue en raison d'une température élevée. Retirez la batterie de l'outil et laissez-la refroidir complètement.
	Clignote ; Sortie interrompue en raison d'une défaillance ou un dysfonctionnement. Le problème ne provient peut-être pas de la batterie ; veuillez contacter votre revendeur.

SYMBOLES

AVERTISSEMENT

Les symboles suivants sont utilisés pour l'outil. Bien se familiariser avec leur signification avant d'utiliser l'outil.

	RA18DA: Souffleur à poussière sans fil
	Pour réduire les risques de blessures, l'utilisateur doit lire le manuel d'utilisation.
	Pour les pays européens uniquement Ne pas jeter les appareils électriques dans les ordures ménagères ! Conformément à la directive européenne 2012/19/UE relative aux déchets d'équipements électriques ou électroniques (DEEE), et à sa transposition dans la législation nationale, les appareils électriques doivent être collectés à part et être soumis à un recyclage respectueux de l'environnement.
	Courant direct

ACCESSOIRES STANDARD

Outre l'unité principale (1 unité), l'emballage contient les accessoires répertoriés à la page 219.

Les accessoires standard sont sujets à changement sans préavis.

APPLICATIONS

- Souffler de la poussière, des copeaux de coupe, etc. hors des matériaux et des outils
- Nettoyage des espaces étroits et des crevasses
- Gonflage/dégonflage des anneaux de natation, des matelas pneumatiques et des objets gonflables similaires

SPÉCIFICATIONS

1. Outil électrique

Modèle	RA18DA	
Tension	18 V	
Vitesse sans charge	89000 min ⁻¹	
Vitesse de l'air	Maximum*1	122 m/s
	Moyenne*1	100 m/s
Volume d'air maximal*2	0,70 m ³ /min	
Durée d'utilisation continue (lorsque le BSL36A18 est utilisé)*3	Environ 19 minutes	
Batterie disponible pour cet outil	Batterie multi-volt, série BSL18	
Poids*4	1,2 kg (BSL36A18)	1,5 kg (BSL36B18)

*1 Avec buse de dépoussiérage à air

*2 Sans buse de dépoussiérage à air

*3 À titre indicatif uniquement.

Les résultats seront différents selon les situations telles que l'environnement de fonctionnement et l'état de la batterie.

*4 Selon la procédure EPTA 01/2014

Le poids comprend la batterie, la buse de dépoussiérage à air et le crochet.

REMARQUE

Par suite du programme permanent de recherche et de développement HIKOKI, ces spécifications peuvent faire l'objet de modifications sans avis préalable.

2. Batterie (vendue séparément)

Modèle	BSL36A18	BSL36B18
Tension	36 V / 18 V (Commutation automatique*)	
Capacité de la batterie	2,5 Ah / 5,0 Ah	4,0 Ah / 8,0 Ah
	(Commutation automatique*)	
Produits sans fil disponibles**	Produit de série multi-volt, 18 V	
Chargeur disponible	Chargeur coulissant pour les batteries au lithium-ion	

* L'outil lui-même commute automatiquement.

** Rendez-vous sur notre catalogue général pour plus d'informations.

CHARGE

Avant d'utiliser l'outil électrique, charger la batterie comme suit.

1. Brancher le cordon d'alimentation du chargeur sur la prise secteur.

Quand on raccorde la fiche du chargeur à une prise murale, le témoin indicateur de charge clignote en rouge. (à intervalles d'une seconde).

2. Insérer la batterie dans le chargeur.

Insérez fermement la batterie dans le chargeur comme illustré sur **Fig. 4** (à la page 3).

3. Charge

Lorsque vous insérez une batterie dans le chargeur, le témoin de charge clignote en bleu.

Lorsque la batterie est complètement chargée, le témoin de charge s'allume en vert. (Voir le **Tableau 1**)

(1) Indication témoin de charge

Les indications du témoin de charge seront indiquées dans le **Tableau 1**, selon la condition du chargeur ou de la batterie rechargeable.

Tableau 1

État du chargeur	État du voyant	Signification de l'indication du voyant
Avant la charge	MARCHE/ARRÊT à intervalles de 0,5 seconde (ROUGE) 	Branché à la source d'alimentation *1
Pendant la charge	S'allume pendant 0,5 sec. à intervalles de 1 sec. (BLEU) 	Charge inférieure à 50%
	S'allume pendant 1 sec. à intervalles de 0,5 sec. (BLEU) 	Charge inférieure à 80%
	S'allume sans interruption (VERT) 	Chargé à plus de 80%
Charge terminée	S'allume sans interruption (GRÜN) (Signal sonore continu : environ 6 secondes)	
Veille de surchauffe	MARCHE/ARRÊT à intervalles de 0,3 seconde (ROUGE) 	Batterie en surchauffe. Impossible de charger. *2
Charge impossible	MARCHE/ARRÊT à intervalles de 0,1 seconde (VIOLETA) (Signal sonore intermittent : environ 2 secondes)	Anomalie de la batterie ou du chargeur *3

*1 Si le voyant rouge continue à clignoter même après le branchement du chargeur, vérifiez que la batterie a été complètement insérée.

*2 Bien que le chargement démarre dès que la batterie a refroidi, même si elle est laissée en place, la meilleure pratique consiste à retirer la batterie et à la laisser refroidir dans un endroit ombragé et bien ventilé avant de la charger.

*3

○ Insérez complètement la batterie.

○ Veillez à vérifier qu'il n'y a pas de substance étrangère collée au support de batterie ou aux bornes.

<Si la charge prend beaucoup de temps>

- La charge prendra plus de temps à des températures ambiantes extrêmement basses. Chargez la batterie dans un endroit chaud (par exemple à l'intérieur).
- Ne bloquez pas la ventilation. Sinon, il y aura une surchauffe à l'intérieur, réduisant les performances du chargeur.
- Si le ventilateur de refroidissement ne fonctionne pas, contactez un centre de service HIKOKI agréé pour les réparations.

- (2) Au sujet des températures et de la durée de charge de la batterie rechargeable
Les températures et la durée de charge sont indiquées dans le **Tableau 2**.

Tableau 2

Nom du modèle		UC18YSL3		
Type de batterie		Li-ion		
Tension de charge		14,4–18 V		
Températures de recharge de la batterie		0°C–50°C		
Durée de charge selon la capacité de la batterie, approx. (à 20°C)		1,5 Ah	15 min	
		2,0 Ah	20 min	
		2,5 Ah	25 min	
		3,0 Ah	20 min (BSL1430C, BSL1830C: 30 min)	
			26 min (BSL1840M: 40 min)	
			5,0 Ah	32 min
			6,0 Ah	38 min
			8,0 Ah	52 min
	Batterie multivolt		1,5 Ah (× unité 2)	20 min
			2,5 Ah (× unité 2)	32 min
4,0 Ah (× unité 2)			52 min	
Nombre de piles		4–10		
Tension de charge pour USB		5 V		
Courant de charge pour USB		2 A		
Poids		0,6 kg		

REMARQUE

Le temps de recharge peut varier selon la température ambiante et la tension de la source.

4. **Débrancher le cordon d'alimentation du chargeur de la prise secteur.**

5. **Tenir fermement le chargeur et dégager la batterie.**

REMARQUE

Bien sortir la batterie du chargeur après usage, et la conserver.

En ce qui concerne la décharge de l'électricité statique en cas de nouvelles piles, etc.

Comme les substances chimiques internes des nouvelles batteries et des batteries qui n'ont pas été activées, le courant de décharge risque d'être très faible lorsqu'elles sont utilisées pour la première et la seconde fois. Il s'agit d'un phénomène temporaire et le temps de recharge normal est rétabli quand les batteries auront été rechargées 2–3 fois.

Comment prolonger la durée de vie des batteries

- (1) Recharger les batteries avant qu'elles ne soient complètement épuisées.
Lorsque vous sentez que la puissance de l'outil faiblit, cessez de l'utiliser et rechargez la batterie. Si vous continuez à utiliser l'outil et à épuiser le courant électrique, la batterie risque de subir des dommages et sa durée de vie sera réduite.
- (2) Éviter d'effectuer la recharge à des températures élevées.
Une batterie rechargeable est chaude immédiatement après son utilisation. Si une telle batterie est rechargée immédiatement après utilisation, les substances chimiques internes risquent de se détériorer et la durée de vie de la batterie sera plus courte. Laisser la batterie et la recharger une fois qu'elle a refroidi.

ATTENTION

- Si la batterie est chargée alors qu'elle est encore chaude parce qu'elle a été laissée longtemps dans un endroit exposé à la lumière directe du soleil ou qu'elle vient d'être utilisée, le témoin de charge du chargeur s'allume pendant 0,3 seconde et s'éteint pendant 0,3 seconde (arrêt pendant 0,3 seconde). Dans ce cas, commencer par laisser la batterie refroidir avant de démarrer le chargement.
- Lorsque le témoin de charge clignote (à intervalles de 0,2 seconde), vérifiez la présence et retirez tout corps étranger dans le connecteur de batterie du chargeur. En l'absence de corps étrangers, il s'agit probablement d'un dysfonctionnement de la batterie ou du chargeur. Les confier à un service d'entretien autorisé.

MONTAGE ET UTILISATION

Action	Illustration	Page
Lors du soufflage ou du gonflage	1-a	2
Lors du dégonflage	1-b	2
Insertion et retrait de la batterie (vendre séparément)	3	2
Charge	4	3
Montage et démontage du crochet	5	3
Fixation de la buse de dépoussiérage à air et exemples d'utilisation*1	6	3
Fixation des buses (A) et (B), et exemples d'utilisation (gonflage)*2	7	3
Technique de gonflage*3	8	4
Fixation des buses (A) et (B), et exemples d'utilisation (dégonflage)*4	9	4
Stockage de la buse de dépoussiérage à air*5	10	4

Français

Fonctionnement du commutateur	11	4
Fonctionnement continu*6	12	4
Témoin lumineux de puissance batterie résiduelle	13	5
Chargement d'un périphérique USB à partir d'une prise électrique	15-a	5
Chargement d'un périphérique USB et d'une batterie à partir d'une prise électrique	15-b	5
Chargement du périphérique USB	16	5
Lorsque la charge d'un périphérique USB est terminée	17	5
Sélection des accessoires	—	220

*1 AVERTISSEMENT

- Être prudent en soufflant de l'air dans des espaces étroits ou contre le vent, car les objets soufflés dans l'air peuvent vous être renvoyés.
- Ne pas allumer le commutateur lorsque l'admission d'air est proche du sol ou à proximité d'objets pouvant être facilement aspirés.
La poussière et les débris peuvent obstruer l'admission d'air et provoquer un dysfonctionnement.

Avant d'allumer le commutateur, vérifier ce qui suit.

- Personne ne doit se trouver dans le sens du flux d'air.
- Aucun objet en vrac pouvant provoquer un problème en étant projeté en l'air ne doit se trouver dans la zone.

REMARQUE

Cet outil dégage de l'air chaud en raison de sa structure, mais il ne s'agit pas d'un dysfonctionnement.

*2 REMARQUE

- Cet outil dégage de l'air chaud en raison de sa structure, mais il ne s'agit pas d'un dysfonctionnement.
- Pour éviter un gonflage excessif, vérifier continuellement l'état pendant le gonflage.
Il existe un risque de rupture ou de détérioration.
- En fonction de l'objet à gonfler, il se peut qu'il ne soit pas suffisamment rempli d'air.
Si le gonflage n'est pas suffisant, utiliser en complément une pompe manuelle pour régler la tension.
- Ne pas taper avec force la pointe de la buse (B) contre le sol ou sur d'autres surfaces.
Cela peut provoquer une déformation de la pointe.

[Buse (A)]

Pour les objets volumineux tels que les matelas pneumatiques, insérer la buse (A) dans la prise d'air. (Fig. 7-a)

[Buse (A) + Buse (B)]

Pour les petits objets tels que les ballons de plage ou les anneaux de natation, insérer d'abord la pointe de la buse (B) dans la prise d'air, puis insérer la buse (A). (Fig. 7-b)

*3

- Tirer à la fois sur le côté de la prise d'air et sur le matériau de la face arrière pour créer un espace à l'intérieur.
- Insérer la pointe de la buse (B) dans la prise d'air, puis insérer la buse (A).

*4

REMARQUE

Le port de soufflage se trouve du côté de l'opérateur, veiller donc à utiliser l'outil de manière à ce qu'il ne souffle pas directement sur votre visage ou votre corps.

*5

REMARQUE

Tenir l'outil par la poignée lorsque vous le transportez. En particulier, ne pas soulever ou ne pas transporter l'outil par la buse de dépoussiérage à air stockée. La buse peut se détacher et la faire tomber ou se casser.

*6

Ce produit est équipé d'une fonctionnalité de fonctionnement continu pratique pour gonfler/dégonfler et pour nettoyer de grandes surfaces.

Tirer deux fois rapidement le commutateur à fond et le relâcher pour activer le fonctionnement continu « Soufflage haute puissance ».

Tirer deux fois rapidement et partiellement le commutateur et le relâcher pour activer le fonctionnement continu « Soufflage faible puissance ».

Tirer à nouveau sur le commutateur pour arrêter.

REMARQUE

Lorsque vous tirez le commutateur par intermittence, la réponse de l'outil peut être retardée, mais il ne s'agit pas d'un dysfonctionnement.

MESSAGES D'ALERTE PAR TÉMOIN DEL

Cet appareil dispose de fonctions qui sont conçues pour protéger l'outil lui-même, ainsi que la batterie. Si l'une des fonctions de protection est déclenchée pendant le fonctionnement, le témoin DEL clignote comme décrit dans le **Tableau 3**. Lorsque l'une des fonctions de protection est enclenchée, enlever immédiatement votre doigt du commutateur et suivre les instructions décrites sous l'action corrective.

Tableau 3

Fonction de protection	Affichage du témoin DEL	Action corrective
Protection température	<p>Marche 0,3 seconde/Arrêt 0,3 seconde</p> <p>■ ■ ■ ■</p>	<p>Laisser l'outil et la batterie refroidir complètement. Enlever également la poussière et les débris de l'admission d'air. (Voir « Inspection de l'admission d'air »)</p>

ENTRETIEN ET VÉRIFICATION

AVERTISSEMENT

Assurez-vous d'avoir mis hors tension le commutateur et retirez la batterie avant d'effectuer l'entretien et le contrôle.

1. Contrôle des vis de montage

Vérifier régulièrement les vis de montage et s'assurer qu'elles sont correctement serrées. Resserrer immédiatement toute vis desserrée. Sinon, il y a danger sérieux.

2. Entretien du moteur

Le bobinage de l'ensemble moteur est le "coeur" même de l'outil électro-portatif.

Veiller soigneusement à ce que ce bobinage ne soit pas endommagé et/ou mouillé par de l'huile ou de l'eau.

3. Inspection des bornes (outil et batterie)

Assurez-vous qu'aucun copeau ou poussière se n'est accumulé sur les bornes.

À l'occasion, vérifier avant, pendant et après le fonctionnement.

ATTENTION

Retirez tous les copeaux ou la poussière qui se sont accumulés sur les bornes.

Le non-respect de cette consigne pourrait provoquer un dysfonctionnement.

4. Nettoyage de l'extérieur

Quand l'outil électrique est sale, l'essuyer avec un chiffon sec et doux ou un chiffon imbibé d'eau savonneuse. Ne pas utiliser de solvant au chlore, d'essence ou de diluant, car ils font fondre les matières plastiques.

5. Inspection de l'admission d'air (Fig. 14)

Si l'admission d'air est obstruée par de la poussière ou des débris, le volume d'air peut être réduit ou l'air peut être plus chaud que la normale.

Avant et après utilisation, vérifier que l'admission d'air n'est pas obstruée par de la poussière ou des débris, et vérifier que le filtre n'est pas déchiré ou écaillé.

Si elle est obstruée, utiliser une brosse souple ou un aspirateur pour enlever les débris afin qu'ils ne pénètrent pas dans l'outil.

REMARQUE

- Ne pas appuyer avec force sur le filtre et ne pas le frotter. Cela peut endommager le filtre et entraîner un dysfonctionnement de l'outil.
- Après le nettoyage, souffler de l'air dans une direction où il n'y a personne, pas d'animaux ni d'objets. Toute poussière restant à l'intérieur sera expulsée du port de soufflage.
- Si la situation ne s'améliore pas après le nettoyage de l'admission d'air, ou si le filtre est endommagé, demander une inspection et une réparation au revendeur chez qui il a été acheté.

6. Rangement

Rangez l'outil électrique et la batterie dans un endroit où la température est inférieure à 40°C et hors de portée des enfants.

REMARQUE

Stockage des batteries au lithium-ion.

S'assurer que les batteries au lithium-ion ont été entièrement chargées avant de les stocker.

Le stockage prolongé (3 mois ou plus) de batteries faiblement chargées peut entraîner une détérioration des performances, réduisant considérablement la durée d'autonomie des batteries alors incapables de tenir une charge.

Il est cependant possible de recouvrer la capacité d'autonomie d'une batterie considérablement endommagée en alternant deux à cinq fois charge et utilisation.

Si la durée d'autonomie de la batterie reste extrêmement courte malgré les charges et utilisations consécutives, considérer la batterie en fin de vie et s'en procurer une neuve.

ATTENTION

Lors de l'utilisation et de l'entretien d'un outil électrique, respecter les règlements et les normes de sécurité en vigueur dans le pays en question.

Avis important sur les batteries pour outils électriques sans fil HiKOKI

Toujours utiliser une de nos batteries originales spécifiées. Nous ne saurions garantir la sécurité et la performance de notre outil électrique sans fil s'il est utilisé avec une batterie autre que celle que nous avons spécifiée, ou encore si la batterie est démontée et modifiée (par exemple, le démontage et remplacement des cellules ou autres composants internes).

GARANTIE

Nous garantissons que l'ensemble des outils électriques HiKOKI sont conformes aux réglementations spécifiques statutaires/nationales. Cette garantie ne couvre pas les défauts ni les dommages inhérents à une mauvaise utilisation, une utilisation abusive ou l'usure et les dommages normaux. En cas de réclamation, veuillez envoyer l'outil électrique, en l'état, accompagné du CERTIFICAT DE GARANTIE qui se trouve à la fin du mode d'emploi, dans un service après-vente HiKOKI agréé.

Au sujet du bruit et des vibrations

Les valeurs mesurées ont été déterminées en fonction de la norme EN62841 et déclarées conformes à ISO 4871.

Niveau de puissance sonore pondérée A : 93 dB (A)

Niveau de pression acoustique pondérée A : 82 dB (A)

Incertitude K : 3 dB (A).

Porter des protections anti-bruit.

Valeurs totales des vibrations (somme vectorielle triaxiale) déterminées conformément à EN62841.

Pas de charge :

Valeur d'émission de vibration $a_h < 0,1 \text{ m/s}^2$

Incertitude K = 1,5 m/s²

La valeur totale déclarée des vibrations et la valeur déclarée des émissions sonores ont été mesurées conformément à une méthode de test normalisée et peuvent être utilisées pour comparer un outil avec un autre.

Elles peuvent également être utilisées dans une évaluation préliminaire de l'exposition.

AVERTISSEMENT

- Les vibrations et les émissions sonores lors de l'utilisation réelle de l'outil électrique peuvent différer de la valeur totale déclarée en fonction de la manière dont l'outil est utilisé, en particulier du type de pièce à usiner ; et
- Identifier les mesures de protection de l'utilisateur fondées sur une estimation de l'exposition en conditions d'utilisation (tenant compte de tous les aspects du cycle d'utilisation, tels que les moments où l'outil est mis hors tension ou lorsqu'il tourne à vide en plus des temps de déclenchements).

REMARQUE

Par suite du programme permanent de recherche et de développement HiKOKI, ces spécifications peuvent faire l'objet de modifications sans avis préalable.

DÉPANNAGE

Consulter le tableau d'inspection ci-après si l'outil ne fonctionne pas correctement. Si le problème n'est pas réglé, veuillez vous adresser au concessionnaire ou à un centre de réparations HIKOKI.

Symptôme	Cause probable	Solution
L'outil ne fonctionne pas	Aucune énergie dans la batterie	Charger la batterie.
	La batterie n'est pas correctement installée.	Poussez la batterie jusqu'à ce que vous entendiez un déclic.
L'outil s'est arrêté soudainement	L'outil était en surcharge	Débarrassez-vous du problème provoquant la surcharge.
	La batterie est en surchauffe.	Laissez la batterie refroidir.
	Un corps étranger bloque l'admission d'air.	Retirez tous les corps étrangers.
Faible puissance de soufflage	Un corps étranger est coincé dans le port de soufflage ou dans l'admission d'air.	Retirez tous les corps étrangers.

AVVERTIMENTI GENERALI DI SICUREZZA SUGLI UTENSILI ELETTRICI

⚠ AVVERTENZA

Leggere tutti gli avvertimenti di sicurezza, le istruzioni e le specifiche in dotazione con il presente utensile elettrico.

La mancata osservanza di tutte le istruzioni elencate di seguito può provocare scosse elettriche, incendio e/o lesioni gravi.

Salvare tutti gli avvertimenti e le istruzioni per riferimenti futuri.

Il termine "elettroutensili" riportato nelle avvertenze si riferisce agli elettroutensili azionati con alimentazione di rete (via cavi) o a batterie (senza cavi).

1) Sicurezza dell'area operativa

a) Mantenere l'area operativa pulita e ordinata.

Aree operative sporche o disordinate possono favorire gli infortuni.

b) Non utilizzare gli elettroutensili in atmosfere esplosive, ad es. in presenza di liquidi, gas o polveri infiammabili.

Gli elettroutensili generano delle scintille che potrebbero accendere la polvere o i fumi.

c) Tenere lontani bambini e astanti durante l'utilizzo degli elettroutensili.

Qualsiasi distrazione può essere causa di perdita di controllo.

2) Sicurezza elettrica

a) Le spine degli elettroutensili devono essere idonee alle prese disponibili. Non modificare mai le prese. Con gli elettroutensili a massa (messi a terra), non utilizzare alcun adattatore.

L'utilizzo di spine intatte e corrispondenti alle prese disponibili ridurrà il rischio di scosse elettriche.

b) Evitare qualsiasi contatto con le superfici a massa o a terra, quali tubi, radiatori, fornelli e frigoriferi.

In caso di messa a terra o massa del corpo, sussiste un maggior rischio di scosse elettriche.

c) Non esporre gli elettroutensili alla pioggia o all'umidità.

La penetrazione di acqua negli elettroutensili aumenterà il rischio di scosse elettriche.

d) Non tirare il cavo. Non utilizzarlo per il trasporto, o per tirare o scollegare l'elettroutensile.

Tenere il cavo lontano da fonti di calore, oli, bordi appuntiti o parti in movimento.

Cavi danneggiati o attorcigliati possono aumentare il rischio di scosse elettriche.

e) Durante l'uso degli elettroutensili all'esterno, utilizzare una prolunga idonea per usi esterni.

L'utilizzo di cavi per esterno riduce il rischio di scosse elettriche.

f) Se è impossibile evitare l'impiego di un elettroutensile in un luogo umido, utilizzare l'alimentazione protetta da un dispositivo a corrente residua (RCD).

L'uso di un RCD riduce il rischio di scosse elettriche.

3) Sicurezza personale

a) Durante l'uso degli elettroutensili, state all'erta, verificate ciò che state eseguendo e adottate sempre il buon senso.

Non utilizzate gli elettroutensili qualora siate stanchi, sotto l'influenza di farmaci, alcol o cure mediche.

Anche un attimo di disattenzione durante l'uso degli elettroutensili potrebbe essere causa di gravi lesioni personali.

b) Indossate l'attrezzatura di protezione personale. Indossate sempre le protezioni oculari.

L'attrezzatura protettiva, quali maschera facciale, calzature di sicurezza antiscivolo, caschi o protezioni uditive, utilizzata nelle condizioni appropriate, ridurrà il rischio di lesioni personali.

c) Impedite le accensioni involontarie. Prima del collegamento a una sorgente di alimentazione e/o pacco batteria e prima di raccogliere o trasportare l'utensile, verificate che l'interruttore sia posizionato su OFF.

Il trasporto degli elettroutensili tenendo le dita sull'interruttore o l'attivazione elettrica degli utensili che hanno l'interruttore su ON, implica il rischio di incidenti.

d) Prima di attivare l'elettroutensile, rimuovete qualsiasi chiave di regolazione.

Lasciando la chiave in un componente in rotazione dell'elettroutensile, sussiste il rischio di lesioni personali.

e) Mantenersi in equilibrio. Mantenersi sempre su due piedi, in equilibrio stabile.

Ciò consente di controllare al meglio l'elettroutensile in caso di situazioni impreviste.

f) Vestirsi in modo adeguato. Non indossare abiti larghi o gioielli. Tenere i capelli e gli abiti lontani dalle parti in movimento.

Abiti allentati, gioielli e capelli lunghi potrebbero impigliarsi nelle parti in movimento.

g) In caso di dispositivi provvisti di collegamento ad apparecchiature di rimozione e raccolta polveri, verificare che queste siano collegate e utilizzate in modo adeguato.

L'utilizzo della raccolta della polvere può ridurre i rischi connessi alle polveri.

h) Non lasciare che la familiarità acquisita con l'uso frequente di strumenti consenta di diventare troppo sicuri di sé e ignorare i principi di sicurezza dello strumento.

Un'azione disattenta può causare gravi lesioni in una frazione di secondo.

4) Utilizzo e manutenzione degli elettroutensili

a) Non utilizzare elettroutensili non idonei. Utilizzare l'elettroutensile idoneo alla propria applicazione.

Utilizzando l'elettroutensile corretto, si garantirà un'esecuzione migliore e più sicura del lavoro, alla velocità di progetto.

b) Non utilizzare l'elettroutensile qualora non sia possibile accenderlo/spengerlo tramite l'interruttore.

È pericoloso utilizzare elettroutensili che non possano essere azionati dall'interruttore. Provvedere alla relativa riparazione.

c) Prima di effettuare qualsiasi regolazione, sostituire gli accessori o riporre gli utensili elettrici, scollegare la spina dalla presa elettrica e/o rimuovere il pacco batteria, se staccabile, dall'utensile elettrico.

Queste misure di sicurezza preventive riducono il rischio di avvio involontario dell'elettroutensile.

d) Depositare gli elettroutensili non utilizzati lontano dalla portata dei bambini ed evitare che persone non esperte di elettroutensili o non a conoscenza di quanto riportato sulle presenti istruzioni azionino l'elettroutensile.

È pericoloso consentire che utenti non esperti utilizzino gli elettroutensili.

- e) **Manutenzione di utensili elettrici e accessori.** Verificare che non vi siano componenti in movimento disallineati o bloccati, componenti rotti o altre condizioni che potrebbero influenzare negativamente il funzionamento dell'utensile elettrico. In caso di guasti, provvedere alla riparazione dell'elettrotensile prima di riutilizzarlo.
Molti incidenti sono causati da una scarsa manutenzione.
- f) **Mantenere gli strumenti di taglio affilati e puliti.** Gli strumenti di taglio in condizioni di manutenzione adeguata, con bordi affilati, sono meno soggetti al bloccaggio e sono più facilmente controllabili.
- g) **Utilizzare l'elettrotensile, gli accessori, le punte, ecc. in conformità a quanto riportato nelle presenti istruzioni, tenendo in debita considerazione le condizioni operative e il tipo di lavoro da eseguire.**
L'uso dell'utensile elettrico per operazioni diverse da quelle previste potrebbe causare una situazione pericolosa.
- h) **Tenere le maniglie e le superfici di presa asciutte, pulite e libere da olio e grasso.** Maniglie e superfici di presa scivolose non consentono una movimentazione e un controllo sicuri dell'utensile in situazioni impreviste.
- 5) **Utilizzo e cura dell'utensile batteria**
- a) **Ricaricare solo con il caricatore specificato dal produttore.**
Un caricatore adatto per un tipo di gruppo batteria può creare un rischio di incendio quando viene utilizzato con un altro gruppo batteria.
- b) **Usare utensili elettrici con gruppi batteria specificatamente designati.**
L'utilizzo di qualsiasi altro gruppo batteria può creare un rischio di lesioni e incendi.
- c) **Quando il gruppo batteria non viene utilizzato, tenerlo lontano da altri oggetti metallici come graffette, monete, chiavi, chiodi, viti, o altri piccoli oggetti metallici che possono creare una connessione da un terminale a un altro.**
Cortocircuitare i terminali della batteria insieme può causare ustioni o incendi.
- d) **In condizioni abusive, del liquido può fuoriuscire dalla batteria; evitare il contatto. Se il contatto si verifica accidentalmente, sciacquare con acqua. Se il liquido entra a contatto con gli occhi, richiedere assistenza medica.**
Il liquido che fuoriesce dalla batteria può causare irritazioni o ustioni.
- e) **Non utilizzare un pacco batteria o un utensile danneggiato o modificato.**
Le batterie danneggiate o modificate potrebbero presentare comportamenti imprevedibili, con la conseguenza di incendi, esplosioni o rischio di lesioni.
- f) **Non esporre un pacco batteria o un utensile a fiamme o temperatura eccessiva.**
L'esposizione a fiamme o temperatura oltre i 130°C potrebbe causare un'esplosione.
- g) **Seguire tutte le istruzioni per la ricarica e non caricare il pacco batteria o l'utensile al di fuori dell'intervallo di temperatura specificato nelle istruzioni.**
La ricarica scorretta o a temperature al di fuori dell'intervallo specificato potrebbe danneggiare la batteria e aumentare il rischio di incendi.
- 6) **Assistenza**
- a) **Affidate le riparazioni dell'elettrotensile a persone qualificate che utilizzino solamente parti di ricambio identiche.**
Ciò garantirà il mantenimento della sicurezza dell'elettrotensile.
- b) **Non eseguire mai assistenza sui pacchi batteria danneggiati.**
L'assistenza dei pacchi batteria deve essere eseguita solo dal produttore o da personale di assistenza autorizzato.
- PRECAUZIONI**
Tenere lontano dalla portata di bambini e invalidi.
Quando non utilizzati, gli strumenti dovranno essere depositi lontano dalla portata di bambini e invalidi.

AVVERTENZE SULLA SICUREZZA DEL SOFFIATORE A PISTOLA A BATTERIA

1. Non mettere le mani o il viso vicino alla apertura di soffiaggio o alla presa d'aria durante l'uso.
Alto rischio di lesioni.
2. Assicurarsi di tenere saldamente l'utente durante il funzionamento. La mancata osservanza di questa precauzione potrebbe comportare incidenti o lesioni (Fig. 2).
3. Indossare occhiali di sicurezza e una maschera antipolvere durante il lavoro.
I detriti volanti potrebbero penetrare negli occhi o nel naso.
4. Quando si puliscono conduttori elettrici come un pannello elettrico, assicurarsi che vi sia spazio a sufficienza tra il conduttore e l'utensile elettrico.
Inoltre, assicurarsi di montare l'ugello durante la pulizia. Il mancato montaggio dell'ugello durante la pulizia del conduttore può provocare scosse elettriche.
5. Non bloccare l'apertura di soffiaggio e/o la presa d'aria. Inoltre, non permettere che la polvere si accumuli nella presa d'aria.
Il blocco dell'apertura di soffiaggio o della presa d'aria accelera in modo anomalo la rotazione del motore, il che potrebbe danneggiare la ventola all'interno dell'elettrotensile e causare il surriscaldamento del motore.
6. Non utilizzare il prodotto in luoghi in cui è probabile l'aspirazione di acqua o sabbia, come bordi di piscine, spiagge di sabbia, aree sabbiose dei parchi, ecc.
7. Non usare in presenza di sostanze infiammabili quali lacca, vernici, benzene, solventi o benzina.
8. Non utilizzare in prossimità di oggetti che producono calore elevato, come stufe; non soffiare su mozziconi di sigarette accesi e non alimentare o spegnere fiamme.
Se usato vicino a fonti di calore, il compressore potrebbe provocare incendi.
9. Non soffiare via pezzi di vetro, lame, chiodi, viti, ciottoli, ecc.
10. Se si nota che l'unità sta generando temperature insolitamente alte, non funziona bene o produce rumori anomali, cessare immediatamente l'utilizzo e spegnere l'interruttore di alimentazione.
Richiedere un controllo e un'eventuale riparazione al rivenditore da cui la macchina è stata acquistata o direttamente ad un centro assistenza HiKOKI autorizzato.
La mancata interruzione dell'uso della macchina potrebbe portare a lesioni.

11. Nel caso l'apparecchio dovesse accidentalmente cadere o urtare un altro oggetto, procedere ad un controllo dettagliato per verificare che non ci siano crepe, rotture, deformazioni, ecc.
Se l'apparecchio presenta crepe, rotture o deformazioni potrebbero verificarsi lesioni.
12. Non posizionare oggetti come viti all'interno dell'apertura di soffiaggio.
In caso contrario, si potrebbero danneggiare le parti interne dell'utensile.
13. La funzione della presa d'aria di questo prodotto serve solo per sgonfiare oggetti.
Non può essere utilizzata per aspirare oggetti allo stesso modo di un aspirapolvere.
14. Quando si usa il prodotto per sgonfiare salvagenti, imbarcazioni gonfiabili, ecc., non aspirare l'acqua residua all'interno.
Se acqua, sabbia, ecc. penetrano accidentalmente all'interno del motore, potrebbero causare un malfunzionamento.
15. Non lasciare MAI l'utensile in funzione incustodito.
Spegnerne l'alimentazione.
Non lasciare l'utensile finché non si arresta completamente.
16. Quando si aziona l'attrezzo in posizioni alte, assicurarsi che sotto non vi siano persone.
17. Prestare attenzione quando si soffiano grandi quantità di polvere sottile in un ambiente asciutto, in quanto ciò potrebbe causare un accumulo di elettricità statica, il che può provocare una scarica elettrica imprevista.
18. Non puntare mai verso persone o animali. La macchina soffia oggetti di piccole dimensioni ad alta velocità, che potrebbero provocare lesioni.
19. Non utilizzare mai la macchina su superfici instabili, come su una scala o una scala a pioli.
Ciò può provocare lesioni.
20. Non colpire l'utensile con altri oggetti, evitare urti violenti, come cadute, e non lasciare che l'utensile si bagni.
Queste situazioni possono danneggiare le parti di precisione integrate e causare un malfunzionamento.
21. Prima della messa in funzione, rimuovere qualsiasi oggetto presente nell'area che potrebbe causare lesioni o incidenti.
22. Non guardare dentro l'apertura di soffiaggio durante il funzionamento.
23. Tenere la presa d'aria lontana dal corpo per evitare di aspirare gli indumenti da lavoro.
24. Se del materiale estraneo entra nella presa d'aria e interrompe il soffio d'aria, spegnere immediatamente l'utensile, rimuovere la batteria e quindi estrarre il materiale estraneo.
25. Utilizzare solo gli accessori e gli apparecchi specificati.
Usare solo gli accessori e gli apparecchi specificati nel presente manuale di istruzioni e nei nostri cataloghi.
L'uso di altri accessori o apparecchi potrebbe causare incidenti o lesioni.
3. Non permettere che sostanze estranee entrino nel foro di collegamento della batteria ricaricabile.
4. Non smontare mai la batteria ricaricabile e il caricatore.
5. Non provocare mai dei corto-circuiti alla batteria ricaricabile. Il fenomeno provoca surriscaldamento e una notevole corrente elettrica. Può quindi causare ustioni o danni alla batteria.
6. Non gettare la batteria nel fuoco. Può esplodere.
7. Non appena la vita della batteria dopo le operazioni di ricarica diventa troppo breve per fini pratici, portare la batteria al negozio dove è stata acquistata. Non gettarla mai via.
8. Non inserire alcun oggetto nelle fessure di ventilazione del caricatore. L'inserimento di oggetti metallici o infiammabili nelle fessure di ventilazione può causare facilmente delle scosse elettriche o danneggiare il caricatore.
9. Lorsque l'appareil fonctionne longtemps sans interruption, il risque de surchauffer, entraînant des dommages du moteur et de l'interrupteur.
Pertanto, ogni volta che l'alloggiamento si surriscalda, far riposare l'utensile per un certo tempo.
10. Controllate che la batteria sia solidamente installata.
Se dovesse essere montata male, potrebbe fuoriuscire e causare incidenti.
11. Non utilizzare il prodotto se l'utensile o i morsetti della batteria (montaggio batteria) sono deformati.
Installare la batteria potrebbe causare un corto circuito con conseguenti emissioni di fumo o accensione.
12. Conservare i terminali dell'utensile (montaggio della batteria) liberi da detriti e polvere.
 - Prima dell'uso, assicurarsi che detriti e polvere non si siano accumulati nell'area dei terminali.
 - Durante l'uso, cercare di evitare che detriti o polvere provenienti dall'utensile cadano sulla batteria.
 - Quando si interrompe il funzionamento o dopo l'uso, non lasciare l'utensile in un'area in cui potrebbe essere esposto alla caduta di detriti o polvere.
Farlo potrebbe causare un corto circuito con conseguenti emissioni di fumo o accensione.
13. Utilizzare sempre l'utensile e la batteria a temperature comprese tra -5°C e 40°C.

PRECAUZIONI SULLA BATTERIA AGLI IONI DI LITIO

Per estendere la durata, la batteria agli ioni di litio è munita di una funzione di protezione per arrestarne l'uscita.

Nei casi da 1 a 3 descritti di seguito, durante l'utilizzo del prodotto, anche se state premendo l'interruttore, il motore potrebbe arrestarsi. Ciò non indica un malfunzionamento ma è il risultato della funzione di protezione.

1. Quando la rimanente alimentazione della batteria si esaurisce, il motore si arresta.
In tal caso, ricaricarla immediatamente.
2. Se l'utensile è sovraccarico, il motore potrebbe arrestarsi. In tal caso, rilasciare l'interruttore dell'utensile ed eliminare le cause del sovraccarico. Dopo ciò, sarà possibile riutilizzarlo.
3. Se la batteria si surriscalda in lavori di sovraccarico, l'alimentazione della batteria potrebbe arrestarsi.
In tal caso, interrompere l'uso della batteria e lasciarla raffreddare. Dopo ciò, sarà possibile riutilizzarlo.

PRECAUZIONI DI SICUREZZA AGGIUNTIVE

1. Caricare sempre la batteria a una temperatura di 0°C–40°C. Una temperatura inferiore a 0°C può provocare sovraccarico, il che è pericoloso. La batteria non può essere ricaricata a una temperatura superiore a 40°C.
La temperatura ideale per la carica è di 20°C–25°C.
2. Non utilizzare il caricatore in continuazione.
Quando una ricarica è terminata, far riposare il caricatore per circa 15 minuti prima della successiva ricarica della batteria.

Italiano

Inoltre, si prega di prestare attenzione al seguente avvertimento e cautela.

AVVERTENZA

Per prevenire qualsiasi perdita delle batterie, generazione di calore, emissione di fumi, esplosione e accensione, assicurarsi di prestare attenzione alle seguenti precauzioni.

1. Assicurarsi che la polvere e i detriti non si accumulino sulla batteria.
- Durante la lavorazione, assicurarsi che la polvere e i detriti non si depositino sulla batteria.
- Assicurarsi che qualsiasi polvere e detriti che si depositano sull'utensile elettrico durante la lavorazione non si accumulino sulla batteria.
- Non conservare una batteria inutilizzata in un luogo esposto a polvere e detriti.
- Prima di ritirare una batteria, rimuovere la polvere e i detriti che si sono depositati su di essa e non conservarla insieme a parti metalliche (viti, chiodi, ecc.).
2. Non forare la batteria con un oggetto appuntito come un chiodo, non colpire con un martello, calpestare, lanciare o sottoporre la batterie a violenti urti fisici.
3. Non usare batterie apparentemente danneggiate o deformate.
4. Non usare la batteria per uno scopo diverso da quelli specificati.
5. Se la ricarica della batteria non si completa anche quando è passato un tempo di ricarica specificato, interrompere immediatamente la ricarica.
6. Non mettere o sottoporre la batteria a temperature elevate o ad alta pressione come in un forno microonde, essiccatore o contenitore ad alta pressione.
7. Tenere immediatamente lontano dal fuoco quando si rilevano perdite o maleodore.
8. Non usare in un luogo dove viene generata forte elettricità statica.
9. Se si verifica la perdita delle batterie, maleodore, generazione di calore, scolorimento o deformazione, o se appaiono anomalie di qualsiasi natura durante l'uso, la ricarica o la conservazione, rimuoverla immediatamente dall'apparecchio o carica batteria, e interrompere l'uso.
10. Non immergere la batteria né consentire ad alcun liquido di penetrare all'interno. La penetrazione di liquidi conduttivi, per esempio acqua, può causare danni e quindi provocare incendi o esplosioni. Conservare la batteria in un luogo fresco e asciutto, lontano da materiali infiammabili e combustibili. Le atmosfere di gas corrosivi devono essere evitate.

ATTENZIONE

1. Se il liquido che fuoriesce dalla batteria entra negli occhi, non sfregare gli occhi e lavarli bene con acqua fresca e pulita come acqua di rubinetto e contattare immediatamente un medico.
Se non viene trattato, il liquido può causare problemi agli occhi.
2. Se il liquido fuoriesce sulla pelle o gli abiti, lavare bene con acqua pulita come l'acqua del rubinetto immediatamente.
C'è una possibilità che possa causare irritazione alla pelle.
3. Se si riscontrano ruggine, maleodore, surriscaldamento, scolorimento, deformazione, e/o altre irregolarità quando si utilizza la batteria per prima volta, non usarla e restituirla al fornitore o venditore.

AVVERTENZA

Se nel terminale della batteria a ioni di litio penetrano corpi estranei conduttivi, potrebbe verificarsi un cortocircuito della batteria con conseguente incendio. Nello stoccaggio della batteria a ioni di litio, attenersi scrupolosamente alle seguenti istruzioni.

- Non inserire corpi conduttivi, chiodi e fili (ad esempio fili di ferro o rame) nel vano di stoccaggio.
- Per impedire cortocircuiti, caricare la batteria nello strumento o applicare saldamente il coperchio della batteria per lo stoccaggio fino a nascondere la ventola.

INFORMAZIONI SUL TRASPORTO DELLA BATTERIA AGLI IONI DI LITIO

Quando si trasporta una batteria agli ioni di litio, adottare le seguenti precauzioni.

AVVERTENZA

Avvisare l'azienda di trasporti che il pacchetto contiene una batteria agli ioni di litio, informare l'azienda della sua potenza di uscita e seguire le istruzioni della società di trasporti quando si organizza il trasporto.

- Le batterie agli ioni di litio che superano la potenza di uscita di 100 Wh sono classificate come merci pericolose e necessitano di procedure speciali.
- Per il trasporto all'estero, è necessario rispettare le leggi internazionali e le norme e i regolamenti previsti nel Paese di destinazione.

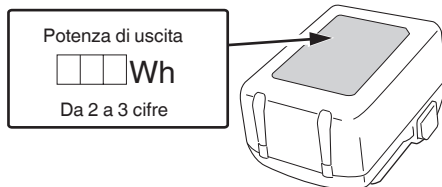

PRECAUZIONI PER IL COLLEGAMENTO DEL DISPOSITIVO USB (UC18YSL3)

Quando si verifica un problema inaspettato, i dati contenuti in un dispositivo USB collegato a questo prodotto potrebbero risultare danneggiati o mancanti. Assicurarsi sempre di eseguire il backup di qualsiasi dato contenuto nel dispositivo USB prima dell'utilizzo con questo prodotto.

Nota che la nostra azienda non si assume in alcun modo alcuna responsabilità per qualsiasi dato memorizzato nel dispositivo USB che risulti danneggiato o mancante, né per qualsiasi eventuale danno che possa verificarsi su un dispositivo collegato.

AVVERTENZA

- Prima dell'uso, controllare il cavo di collegamento USB per eventuali difetti o danni.
L'utilizzo di un cavo USB difettoso o danneggiato può causare emissione di fumo o incendio.
- Quando il prodotto non è in uso, coprire la porta USB con la copertura in gomma.
L'accumulo di polvere ecc. nella porta USB può causare emissione di fumo o incendio.

NOTA







- Ci potrebbe essere una pausa durante la ricarica USB.
- Quando un dispositivo USB non è in carica, rimuovere il dispositivo USB dal caricatore.
La mancata osservanza di questa precauzione potrebbe non solo ridurre la durata di un dispositivo USB, ma anche causare incidenti imprevedibili.
- Potrebbe non essere possibile caricare alcuni dispositivi USB, a seconda del tipo di dispositivo.

NOMI DEI COMPONENTI (Fig. 1–Fig. 17)

①	Apertura di soffiaggio
②	Ugello per spolvero ad aria
③	Luce LED
④	Interruttore di attivazione
⑤	Batteria (venduta separatamente)
⑥	Gancio
⑦	Maniglia
⑧	Motore
⑨	Ugello (A)
⑩	Ugello (B)
⑪	Presa d'aria
⑫	Attacco di aspirazione
⑬	Fermo
⑭	Spia indicatore di ricarica
⑮	Scanalatura
⑯	Vite
⑰	Spina per l'aria
⑱	Interruttore indicatore livello batteria
⑲	Spia di indicazione livello della batteria
⑳	Filtro (presa d'aria)
㉑	Spazzola morbida

	Corrente continua
V	Tensione nominale
n_0	Velocità a vuoto
	Scollegare la batteria
	Accensione
	Spegnimento
	Funzionamento continuo
	Avvertenza

Batteria

	Si illumina; La carica residua della batteria è oltre 75%.
	Si illumina; La carica residua della batteria è 50%–75%.
	Si illumina; La carica residua della batteria è 25%–50%.
	Si illumina; La carica residua della batteria è meno del 25%.
	Lampeggia; La carica residua della batteria è quasi esaurita. Ricaricare la batteria al più presto possibile.
	Lampeggia; Uscita sospesa a causa dell'alta temperatura. Rimuovere la batteria dall'utensile e lasciare che si raffreddi completamente.
	Lampeggia; Uscita sospesa a causa di guasti o malfunzionamenti. Il problema potrebbe essere la batteria, quindi mettersi in contatto con il rivenditore.

SIMBOLI

AVVERTENZA

Di seguito mostriamo i simboli usati per la macchina. Assicurarsi di comprenderne il significato prima dell'uso.

	RA18DA: Soffiatore a pistola a batteria
	Per ridurre il rischio di lesioni, l'utente deve leggere il manuale delle istruzioni.
	Solo per Paesi UE Non gettare le apparecchiature elettriche tra i rifiuti domestici! Secondo la Direttiva Europea 2012/19/UE sui rifiuti di apparecchiature elettriche ed elettroniche e la sua attuazione in conformità alle norme nazionali, le apparecchiature elettriche esauste devono essere raccolte separatamente, al fine di essere reimpiegate in modo eco-compatibile.

ACCESSORI STANDARD

In aggiunta all'unità principale (1 unità), la confezione contiene gli accessori elencati a pagina 219.

Gli accessori standard possono essere cambiati senza preavviso.

APPLICAZIONI

- Soffiare via polvere, trucioli di taglio, ecc. da materiali e utensili
- Pulizia di spazi stretti e fessure
- Gonfiaggio/sgonfiaggio di salvagenti, materassi ad aria e simili elementi gonfiabili

<Se la ricarica richiede molto tempo>

- La ricarica richiederà più tempo a temperature ambiente estremamente basse. Caricare la batteria in un luogo caldo (per esempio all'interno).
- Non bloccare la bocchetta dell'aria. In caso contrario l'interno si surriscalderà, riducendo le prestazioni del caricabatteria.
- Se la ventola di raffreddamento non funziona, contattare un centro assistenza autorizzato HiKOKI per le riparazioni.

- (2) Informazioni sulle temperature e il tempo di ricarica della batteria ricaricabile
Le temperature e il tempo di ricarica sono indicati nella **Tabella 2**.

Tabella 2

Modello		UC18YSL3	
Tipo di batteria		Li-ion	
Vtaggio di carica		14,4–18 V	
Temperature di carica per le batterie		0°C–50°C	
Tempo di carica per la capacità della batteria, circa (A 20°C)	1,5 Ah	15 min	
	2,0 Ah	20 min	
	2,5 Ah	25 min	
	3,0 Ah	20 min (BSL1430C, BSL1830C: 30 min)	
	4,0 Ah	26 min (BSL1840M: 40 min)	
	5,0 Ah	32 min	
	6,0 Ah	38 min	
Batteria MultiVolt	8,0 Ah	52 min	
	1,5 Ah (× 2 unità)	20 min	
	2,5 Ah (× 2 unità)	32 min	
	4,0 Ah (× 2 unità)	52 min	
Numero di pile		4–10	
Tensione di carica per USB		5 V	
Corrente di carica per USB		2 A	
Peso		0,6 kg	

NOTA

Il tempo di carica può variare a seconda della temperatura ambiente e della tensione della fonte di alimentazione.

- 4. Scollegare il cavo di alimentazione del caricatore dalla presa CA.**

- 5. Tenere saldamente il caricatore e estrarre la batteria.**

NOTA

Assicurarsi di estrarre la batteria dal caricatore dopo l'uso e quindi conservarla.

Informazioni riguardanti lo scaricamento dell'elettricità in caso di batterie nuove, ecc.

Poiché la sostanza chimica interna delle batterie nuove e delle batterie che non sono state usate per un lungo periodo di tempo non è attivata, lo scaricamento dell'elettricità potrebbe essere basso quando le si utilizza per la prima e la seconda volta. Questo è un fenomeno temporaneo, e il tempo necessario per la carica normale verrà ripristinato ricaricando la batteria per 2–3 volte.

Come fare in modo che le batterie durino più a lungo.

- (1) Ricaricare le batterie prima che siano completamente scariche.
Quando si avverte che la potenza dell'utensile diventa più debole, smettere di utilizzare l'utensile e ricaricare la sua batteria. Se si continua l'uso dell'utensile e si esaurisce la corrente elettrica, la batteria può essere danneggiata e la sua durata diventerà più breve.
- (2) Evitare di ricaricare ad alte temperature.
Una batteria ricaricabile si riscalda subito dopo l'uso. Se si ricarica una simile batteria subito dopo l'uso, la sua sostanza chimica interna si deteriorerà e la durata della batteria sarà ridotta. Lasciare la batteria e ricaricarla dopo che si è raffreddata per un po' di tempo.

ATTENZIONE

- Se la batteria viene caricata mentre è calda perché rimasta esposta a lungo alla luce solare diretta o immediatamente dopo l'uso, la spia dell'indicatore di ricarica del caricatore si accende per 0,3 secondi, non si accende per 0,3 secondi (spenta per 0,3 secondi). In questo caso, prima lasciar raffreddare la batteria e poi eseguire l'operazione di carica.
- Quando la spia dell'indicatore di ricarica lampeggia (ad intervalli di 0,2 secondi), controllare che non siano presenti oggetti estranei nel connettore della batteria del caricatore ed eventualmente rimuoverli. Se non sono presenti oggetti estranei, è probabile che la batteria o il caricatore non funzionino bene. Rivolgersi a un Centro di assistenza autorizzato.

MONTAGGIO E FUNZIONAMENTO

Azione	Figura	Pagina
Quando si soffia via o si gonfia	1-a	2
Quando si sgonfia	1-b	2
Inserimento e rimozione della batteria (vendo separatamente)	3	2
Carica	4	3
Montaggio e rimozione del gancio	5	3
Collegamento di un ugello per spolvero ad aria ed esempi di utilizzo*1	6	3
Montaggio di ugelli (A) e (B) ed esempi di utilizzo (gonfiaggio)*2	7	3
Tecnica di gonfiaggio*3	8	4
Collegamento di ugelli (A) e (B) ed esempi di utilizzo (sgonfiaggio)*4	9	4
Conservazione degli ugelli per spolvero ad aria*5	10	4
Funzionamento dell'interruttore	11	4
Funzionamento continuo*6	12	4

Indicatore carica batteria restante	13	5
Ricarica di un dispositivo USB da una presa elettrica	15-a	5
Ricarica di un dispositivo USB e di una batteria da una presa elettrica	15-b	5
Come ricaricare un dispositivo USB	16	5
Quando la ricarica del dispositivo USB è completa	17	5
Selezione degli accessori	—	220

***1**
AVVERTENZA

- Prestare attenzione quando si soffia l'aria in spazi ristretti o controvento, poiché gli oggetti soffiati in aria potrebbero essere proiettati indietro verso di sé.
 - Non attivare l'interruttore quando la presa d'aria è vicina al suolo o vicino a oggetti che possono essere facilmente aspirati.
Polvere e detriti potrebbero ostruire la presa d'aria e causare malfunzionamenti.
- Prima di accendere l'interruttore, controllare quanto segue.
- Non ci devono essere persone nella direzione del flusso d'aria.
 - Non ci devono essere oggetti liberi nell'area che causerebbero un problema se venissero soffiati in aria.

NOTA

Questo utensile emette aria calda a causa della propria struttura, ma non si tratta di un malfunzionamento.

***2**
NOTA

- Questo utensile emette aria calda a causa della propria struttura, ma non si tratta di un malfunzionamento.
- Per evitare un gonfiaggio eccessivo, controllare continuamente la condizione durante il gonfiaggio. Vi è il rischio di rotture o danni.
- A seconda dell'oggetto da gonfiare, questo potrebbe non essere sufficientemente riempito di aria. Se il gonfiaggio è troppo debole, utilizzare una pompa manuale per regolare la tensione.
- Non battere con forza la punta dell'ugello (B) contro il pavimento o altre superfici.
Farlo potrebbe causare la deformazione della punta.

[Ugello (A)]

Per gli oggetti di grandi dimensioni come materassi ad aria, inserire l'ugello (A) nella spina per l'aria. (Fig. 7-a)

[Ugello (A) + ugello (B)]

Per gli oggetti più piccoli, come palloni da spiaggia o salvagenti, inserire prima la punta dell'ugello (B) nella spina per l'aria, quindi inserire l'ugello (A). (Fig. 7-b)

***3**

- Tirare entrambi i lati della spina per l'aria e il materiale del lato posteriore per creare uno spazio all'interno.
- Inserire la punta dell'ugello (B) nella spina per l'aria, quindi inserire l'ugello (A).

***4**
NOTA

L'apertura di soffiaggio si trova sul lato dell'operatore, quindi utilizzare l'utensile in modo che non colpisca direttamente il proprio viso o corpo.

***5**
NOTA

Tenere l'utensile dalla maniglia durante il trasporto. In particolare, non sollevare o trasportare l'utensile dall'ugello per spolvero ad aria immagazzinata. L'ugello potrebbe staccarsi e provocarne la caduta o la rottura.

***6**

Questo prodotto è dotato di una funzione di azionamento continuo che è utile per gonfiare/sgonfiare e per pulire ampie aree.

Tirare l'interruttore completamente due volte rapidamente e rilasciarlo per attivare il funzionamento continuo di "Soffiaggio ad alta potenza".

Tirare l'interruttore parzialmente due volte e rilasciarlo per attivare il funzionamento continuo di "Soffiaggio a bassa potenza".

Tirare nuovamente l'interruttore per arrestare.

NOTA

Quando si tira l'interruttore a intermittenza, la risposta dell'utensile potrebbe essere ritardata, ma questo non è un malfunzionamento.

SEGNALI DI ALLARME DELLE SPIE LED

Questo prodotto dispone di funzioni utili a proteggere l'utensile e la batteria. Se una delle funzioni di protezione viene attivata durante il funzionamento, la spia LED lampeggia come descritto nella **Tabella 3**. Quando una delle funzioni di protezione viene attivata, rimuovere immediatamente le dita dall'interruttore e seguire le istruzioni riportate nella sezione relativa alle azioni correttive.

Tabella 3

Funzione di protezione	Display spie LED	Azione correttiva
Protezione da temperatura	Attiva 0,3 secondi/ disattiva 0,3 secondi ■ ■ ■ ■	Far raffreddare completamente l'utensile e la batteria. Inoltre, rimuovere polvere e detriti dalla presa d'aria. (Vedere "Ispezione della presa d'aria")

MANUTENZIONE E ISPEZIONE

AVVERTENZA

Assicurarsi di spegnere l'interruttore e rimuovere la batteria prima di effettuare la manutenzione e l'ispezione.

1. Controllo delle viti di tenuta

Controllare regolarmente tutte le viti di tenuta e assicurarsi che siano esclusivamente serrate. Nel caso che una di queste viti dovesse allentarsi riserrarla immediatamente. Se si non ottiene di farlo, si può causare un grave incidente.

2. Manutenzione del motore

L'avvolgimento del motore il vero e proprio "cuore" degli attezzi elettrici. Fare attenzione a non danneggiare l'avvolgimento e/o non bagnarlo con olio o acqua.

3. Ispezione dei morsetti (utensile e batteria)

Controllare per assicurarsi che detriti e polvere non si siano accumulati sui terminali.

Di tanto in tanto controllare prima, durante e dopo il funzionamento.

ATTENZIONE

Rimuovere eventuali detriti o polvere che potrebbero essersi accumulati sui terminali.

La mancata osservanza di ciò potrebbe causare un malfunzionamento.

4. Pulizia della carcassa dell'utensile

Se l'utensile elettrico è sporco, pulirlo con un panno morbido e asciutto o con un panno inumidito con acqua insaponata. Non usare solventi cloridrici, benzina o diluenti per benzina, in quanto potrebbero deformare la plastica.

5. Ispezione della presa d'aria (Fig. 14)

Se la presa d'aria è ostruita da polvere o detriti, il volume d'aria potrebbe essere ridotto o l'aria potrebbe essere più calda del normale.

Prima e dopo l'uso, controllare che la presa d'aria non sia ostruita da polvere o detriti e controllare che il filtro non sia lacerato o staccato.

Se è ostruito, utilizzare una spazzola morbida o un aspirapolvere per rimuovere i detriti in modo che non entrino nell'utensile.

NOTA

- Non premere con forza o strofinare il filtro. Ciò potrebbe danneggiare il filtro e causare un malfunzionamento dell'utensile.
- Dopo la pulizia, soffiare aria nella direzione in cui non ci sono persone, animali o oggetti. La polvere rimasta all'interno verrà espulsa dall'apertura di soffiaggio.
- Se la situazione non migliora dopo la pulizia della presa d'aria, o se il filtro è danneggiato, richiedere un'ispezione e una riparazione dal rivenditore presso il quale il prodotto è stato acquistato.

6. Conservazione

Conservare l'utensile elettrico e la batteria in un luogo dove la temperatura sia inferiore a 40°C e lontano dalla portata dei bambini.

NOTA

Conservazione delle batterie agli ioni di litio.

Prima di riporre le batterie agli ioni di litio, assicurarsi di averle caricate completamente.

Riporre le batterie per periodi prolungati (3 mesi o più) con un basso livello di carica potrebbe provocare il deterioramento delle prestazioni o la significativa riduzione del tempo di utilizzo delle batterie, o potrebbe rendere le batterie incapaci di mantenere la carica.

Tuttavia, la significativa riduzione del tempo di utilizzo delle batterie può essere risolta caricando e utilizzando le batterie ripetutamente da due a cinque volte.

Se il tempo di utilizzo delle batterie rimane estremamente ridotto nonostante le ricariche ripetute, considerare le batterie inutilizzabili e acquistarne di nuove.

ATTENZIONE

Nell'uso e nella manutenzione degli utensili elettrici devono essere osservate le normative di sicurezza e i criteri prescritti in ciascun paese.

Avviso importante sulle batterie per gli utensili elettrici a batteria HiKOKI

Utilizzare sempre una delle nostre batterie originali. Non possiamo garantire la sicurezza e le prestazioni dell'utensile elettrico a batteria quando esso viene utilizzato con batterie diverse da quelle da noi designate, o quando la batteria viene smontata e modificata (per esempio lo smontaggio e la sostituzione di pile o altre parti interne).

GARANZIA

Garantiamo gli utensili elettrici HiKOKI in conformità alle specifiche normative prescritte dalla legge e dai Paesi. Questa garanzia non copre difetti o danni dovuti a uso erraneo, abuso o normale usura. In caso di lamentele, inviare l'utensile elettrico, non smontato, insieme al CERTIFICATO DI GARANZIA che si trova alla fine di queste Istruzioni per l'uso, ad un Centro di Assistenza Autorizzato HiKOKI.

Informazioni riguardanti i rumori trasmessi dall'aria e le vibrazioni

I valori misurati sono stati determinati in conformità a EN62841 e descritti in conformità alla normativa ISO 4871.

Livello misurato di potenza sonora pesato A: 93 dB (A)

Livello misurato di pressione sonora pesato A: 82 dB (A)

Incertezza K: 3 dB (A).

Indossare i dispositivi di protezione acustica.

Valori totali di vibrazione (somma vettori triass.) determinati secondo la norma EN62841.

Senza carico:

Valore di emissione vibrazioni $a_h < 0,1 \text{ m/s}^2$

Incertezza K = 1,5 m/s^2

Il valore totale dichiarato delle vibrazioni e il valore dichiarato delle emissioni acustiche sono stati misurati in conformità a un metodo di prova standard e possono essere utilizzati per confrontare un utensile con un altro.

Possono anche essere usati in una valutazione preliminare dell'esposizione.

AVVERTENZA

○ Le vibrazioni e le emissioni di rumore durante l'uso effettivo dell'utensile elettrico possono differire dal valore totale dichiarato a seconda delle modalità di utilizzo dell'utensile, in particolare del tipo di pezzo in lavorazione; e

○ Identificare le misure di sicurezza per la protezione dell'operatore basate su stima dell'esposizione nelle effettive condizioni di utilizzo (prendendo in considerazione tutte le parti del ciclo di funzionamento come i tempi in cui l'utensile resta spento e quando funziona senza essere utilizzato in aggiunta al tempo di avvio).

NOTA

A causa del continuo programma di ricerche e sviluppo della HiKOKI, le caratteristiche riportate in questo foglio sono soggette cambiamenti senza preventiva comunicazione.

RISOLUZIONE DEI GUASTI

Usare le ispezioni nella tabella di seguito se l'utensile non funziona normalmente. Se questo non risolve il problema, consultare il proprio rivenditore o Centro di Assistenza Autorizzato HIKOKI.

Sintomo	Causa probabile	Rimedio
L'utensile non si avvia	Non c'è carica residua nella batteria	Caricare la batteria.
	La batteria non è completamente installata.	Spingere la batteria all'interno finché non si sente uno scatto.
L'utensile si è arrestato improvvisamente	L'utensile si è sovraccaricato	Eliminare il problema che causa il sovraccarico.
	La batteria è surriscaldata.	Lasciare raffreddare la batteria.
	Del materiale estraneo ostruisce la presa d'aria.	Rimuovere tutto il materiale estraneo.
Bassa potenza di soffiaggio	Il materiale estraneo è depositato nell'apertura di soffiaggio o nella presa d'aria.	Rimuovere tutto il materiale estraneo.

ALGEMENE VEILIGHEIDSWAARSCHUWINGEN VOOR ELEKTRISCH GEREEDSCHAP

⚠ WAARSCHUWING

Lees alle veiligheidswaarschuwingen, instructies, illustraties en specificaties die met dit elektrisch gereedschap worden meegeleverd.

Niet opvolgen van de waarschuwingen en instructies kan resulteren in een elektrische schok, brand en/of ernstig letsel.

Bewaar alle waarschuwingen en aanwijzingen voor eventuele naslag in de toekomst.

De term „elektrisch gereedschap” heeft zowel betrekking op elektrisch gereedschap dat via de netvoeding van stroom wordt voorzien als gereedschap dat via een accu (snoerloos) van stroom wordt voorzien.

1) Veiligheid van de werkplek

- a) **Zorg voor een schone en goed verlichte werkplek.**

Een rommelige of donkere werkplek verhoogt de kans op ongelukken.

- b) **Gebruik het elektrisch gereedschap niet in een omgeving met ontvlambare of explosieve vloeistoffen, gasen of stof.**

Elektrisch gereedschap kan vonken afgeven. Deze vonkjes kunnen stofdeeltjes of gasen doen ontbranden.

- c) **Houd kinderen en andere omstanders tijdens het gebruik van elektrisch gereedschap uit de buurt.**

Afleidingen kunnen gevaarlijk zijn.

2) Elektrische veiligheid

- a) **De stekker van het elektrisch gereedschap moet geschikt zijn voor aansluiting op het stopcontact.**

De stekker mag op geen enkele manier gemodificeerd worden. Gebruik geen verloopstekker met geaard elektrisch gereedschap.

Deugdelijke stekkers en geschikte stopcontacten verminderen het risico op een elektrische schok.

- b) **Vermijd lichamelijk contact met geaarde oppervlakken zoals leidingen, radiatoren, fornuizen en koelkasten.**

Wanneer uw lichaam geaard is, loopt u een groter risico op een elektrische schok.

- c) **Stel het elektrisch gereedschap niet bloot aan regen of vochtige omstandigheden.**

Het risico op een elektrische schok wordt vergroot wanneer er water in het elektrische gereedschap terecht komt.

- d) **Behandel het snoer voorzichtig. Gebruik het snoer niet om het elektrisch gereedschap aan te dragen of mee te slepen en gebruik het snoer niet om de stekker uit het stopcontact te trekken.**

Houd het snoer uit de buurt van warmtebronnen, olie, scherpe randen of bewegende onderdelen. Een beschadigd of verward snoer verhoogt het risico op een elektrische schok.

- e) **Gebruik buitenshuis een verlengsnoer dat specifiek geschikt is voor het gebruik buiten.**

Het gebruik van een snoer dat specifiek geschikt is voor gebruik buitenshuis vermindert het risico op een elektrische schok.

- f) **Als het elektrisch gereedschap in een vochtige omgeving gebruikt moet worden, dient een voeding met aardlekschakelaar te worden gebruikt.**

Gebruik van een aardlekschakelaar vermindert de kans op een elektrische schok.

3) Persoonlijke veiligheid

- a) **Blijf waakzaam, let voortdurend op uw werk en gebruik uw gezond verstand wanneer u elektrisch gereedschap gebruikt.**

Gebruik geen elektrisch gereedschap wanneer u moe bent of onder invloed van drugs, alcohol of medicijnen.

Eén moment van onoplettendheid kan in ernstig lichamelijk letsel resulteren.

- b) **Gebruik persoonlijke beschermingsmiddelen. Draag altijd oogbescherming.**

Beschermingsmiddelen zoals een stofmasker, anti-slip veiligheidsschoenen, een helm of gehoorbescherming, gebruikt voor gepaste omstandigheden, verminderen het risico op lichamelijk letsel.

- c) **Voorkom dat het gereedschap per ongeluk kan starten. Controleer of de schakelaar in de uitstand staat voordat u de voeding en/of de accu aansluit, het gereedschap oppakt of gaat dragen.**

Zorg ervoor dat u tijdens het verplaatsen van het elektrisch gereedschap uw vingers uit de buurt van de schakelaar houdt en sluit de stroombron niet aan terwijl de schakelaar op aan staat om ongelukken te vermijden.

- d) **Verwijder sleutels en moersleutels uit het gereedschap voordat u het elektrisch gereedschap aanzet.**

Een (moer-)sleutel die op een bewegend onderdeel van het elektrisch gereedschap bevestigd is kan in lichamelijk letsel resulteren.

- e) **Reik niet te ver. Zorg ervoor dat u te allen tijde stevig staat en uw evenwicht houdt.**

Op deze manier heeft u tijdens een onverwachte situatie meer controle over het elektrisch gereedschap.

- f) **Draag geschikte kleding. Draag geen loszittende kleding of sieraden. Houdt uw kleding en haar uit de buurt van bewegende onderdelen.**

Loszittende kleding, sieraden en lang haar kunnen in de bewegende onderdelen verstrikt raken.

- g) **Indien het elektrisch gereedschap van een aansluiting voor stofafzuiging is voorzien, dan dient u ervoor te zorgen dat de stofafzuiging aangesloten en op de juiste manier gebruikt wordt.**

Het gebruik van stofafzuiging vermindert eventuele stofgerelateerde risico's.

- h) **Laat bekendheid opgedaan bij veelvuldig gebruik van gereedschap u niet zelfgenoegzaam worden waardoor u veiligheidsprincipes van het gereedschap negeert.**

Een onzorgvuldige actie kan ernstig letsel veroorzaken binnen een fractie van een seconde.

4) Bediening en onderhoud van elektrisch gereedschap

- a) **Het elektrisch gereedschap mag niet geforceerd worden. Gebruik het juiste gereedschap voor het karwei.**

U kunt de klus beter en veiliger uitvoeren wanneer u het juiste elektrische gereedschap gebruikt.

- b) **Gebruik het elektrisch gereedschap niet als de schakelaar niet goed werkt.**

Elektrisch gereedschap dat niet via de schakelaar bediend kan worden is gevaarlijk en moet onmiddellijk gerepareerd worden.

Nederlands

- c) Haal de stekker uit het stopcontact en/of verwijder de accu, als deze losgemaakt kan worden, van het elektrische gereedschap voordat u afstellingen verricht, accessoires verwisselt of voordat u het elektrische gereedschap opbergt.
Dergelijke preventieve veiligheidsmaatregelen verminderen het risico dat het elektrisch gereedschap per ongeluk opstart.
- d) **Berg elektrisch gereedschap buiten het bereik van kinderen op en sta niet toe dat personen die niet bekend zijn met het juiste gebruik van het gereedschap of deze voorschriften dit elektrisch gereedschap gebruiken.**
Elektrisch gereedschap is gevaarlijk in onbevoegde handen.
- e) **Verzorg het elektrische gereedschap en accessoires. Controleer het gereedschap op een foutieve uitlijning, vastgelopen of defecte bewegende onderdelen en andere problemen die van invloed kunnen zijn op de juiste werking van het gereedschap. Indien het gereedschap defect of beschadigd is moet het gerepareerd worden voordat u het gereedschap opnieuw gebruikt.**
Slecht onderhouden elektrisch gereedschap is verantwoordelijk voor een groot aantal doe-het-zelf ongelukken.
- f) **Houd snijwerktuigen scherp en schoon.**
Goed onderhouden snijwerktuigen met scherpe snijranden lopen minder snel vast en zijn gemakkelijker in het gebruik.
- g) **Elektrisch gereedschap, toebehoren, bits enz. moeten in overeenstemming met deze instructies worden gebruikt, waarbij de werkomstandigheden en het werk dat gedaan moet worden in overweging moeten worden genomen.**
Gebruik van het elektrisch gereedschap voor andere doeleinden dan waarvoor het is bedoeld, kan resulteren in een gevaarlijke situatie.
- h) **Houd de handvat- en greepoppervlakken droog, schoon en vrij van olie en vet.**
Glibberige handvat- en greepoppervlakken zorgen voor onveilig gebruik en onveilige bediening van het gereedschap in onverwachte situaties.
- 5) **Gebruik en onderhoud van de accu**
- a) **Herlaad alleen met de lader die door de fabrikant wordt gespecificeerd.**
Een lader die geschikt is voor één bepaald type accu kan brandgevaar veroorzaken bij gebruik met een andere accu.
- b) **Gebruik elektrisch gereedschap alleen met de specifiek daarvoor bestemde accu's.**
Het gebruik van andere accu's kan letsel of brand veroorzaken.
- c) **Wanneer de accu niet in gebruik is, moet u deze uit de buurt houden van andere metalen voorwerpen zoals paperclips, munten, sleutels, spijkers, schroeven of andere kleine metalen voorwerpen die de contacten kortsluiten.**
Kortsluiten van de accucontacten kan brandwonden of brand veroorzaken.
- d) **Bij een verkeerd gebruik kan er vloeistof uit de accu lekken; vermijd elk contact daarmee. Als u dit onverhoopt toch aanraakt, moet u goed met water spoelen. Indien de vloeistof in contact komt met de ogen, moet u ook onmiddellijk medische hulp inroepen.**
Vloeistof die uit de accu lekt kan irritatie en brandwonden veroorzaken.
- e) **Gebruik geen accu of gereedschappen die zijn beschadigd of aangepast.**
Beschadigde of aangepaste accu's kunnen onvoorspelbaar gedrag vertonen, wat brand, explosie of risico op letsel veroorzaakt.
- f) **Stel een accu of gereedschap niet bloot aan vuur of excessief hoge temperaturen.**
Blootstelling aan vuur of temperaturen boven de 130°C kan een explosie veroorzaken.
- g) **Volg alle instructies voor het opladen en laad de accu of het gereedschap niet op buiten het temperatuurbereik dat in de gebruikershandleiding wordt voorgeschreven.**
Onjuist opladen of bij temperaturen buiten het voorgeschreven bereik kan de accu beschadigen en het risico op brand verhogen.
- 6) **Onderhoud**
- a) **Het gereedschap mag uitsluitend door bevoegd onderhoudspersoneel worden onderhouden en er mag daarbij uitsluitend gebruik gemaakt worden van identieke vervangingsonderdelen.**
Hierdoor kunt u er op rekenen dat het elektrisch gereedschap veilig blijft.
- b) **Probeer beschadigde accu's nooit te repareren.**
Onderhoud aan accu's dient alleen te worden uitgevoerd door de fabrikant of erkend onderhoudspersoneel.

VOORZORGSMAATREGELEN

Houd kinderen en kwetsbare personen op een afstand. Het gereedschap moet na gebruik buiten het bereik van kinderen en andere kwetsbare personen worden opgeborgen.

VEILIGHEIDSWAARSCHUWINGEN VOOR ACCU LUCHT BLAZER

- Plaats uw handen of gezicht niet in de buurt van de blaaspoort of luchtinlaat tijdens gebruik.
Dit kan namelijk verwondingen veroorzaken.
- Houd het gereedschap goed vast terwijl u ermee aan het werk bent. Doet u dit niet, dan kunnen ongelukken of verwondingen het gevolg zijn (**Afb. 2**).
- Drag tijdens het werken een veiligheidsbril en een stofmasker.
Rondvliegend puin kan in uw ogen of neus komen.
- Zorg er bij het reinigen van elektrische geleiders zoals een elektrisch paneel voor dat er voldoende ruimte is tussen de geleider en het elektrische gereedschap.
Zorg er ook voor dat u het mondstuk monteert tijdens het reinigen.
Het niet monteren van het mondstuk tijdens het reinigen van de geleider kan een elektrische schok tot gevolg hebben.
- Blokkeer de blaaspoort en/of luchtinlaat niet. Zorg er ook voor dat er zich geen stof ophoopt in de luchtinlaat.
Het blokkeren van de blaaspoort of de luchtinlaat versnelt het toerental van de motor op abnormale wijze waardoor de ventilator in het elektrische gereedschap kan beschadigen en de motor overmatig kan opwarmen.
- Gebruik het product niet op plaatsen waar het water of zand kan opzuigen, zoals zwembaden, zandstranden, zandgebieden in parken enz.
- Niet gebruiken op plaatsen waar ontvlambare materialen staan als lak, verf, benzine, thinner of gas.
- Niet gebruiken in de buurt van voorwerpen die hoge temperaturen genereren, zoals kachels, niet in de richting van brandende sigarettenpeuken blazen en niet gebruiken om vuur te stoken of te doven.
Als u het apparaat in de buurt van dergelijke voorwerpen plaatst, kan dit brand veroorzaken.

AANVULLENDE VEILIGHEIDSWAARSCHUWINGEN

9. Blaas geen stukjes glas, messen, spijkers, schroeven, steentjes, enz. af.
10. Als u merkt dat het apparaat ongewoon hoge temperaturen genereert, slecht werkt of abnormale geluiden maakt, stop dan onmiddellijk het gebruik en schakel de stroom uit.
Vraag de dealer waar u het apparaat hebt gekocht of een door HiKOKI Service-centrum om een inspectie en reparatie.
Als u het apparaat toch blijft gebruiken, kan dit verwondingen veroorzaken.
11. Als het apparaat per ongeluk valt of een ander apparaat raakt, controleer het apparaat dan zorgvuldig op barsten, breuken of vervorming, etc.
Barsten, breuken en vervormingen kunnen verwondingen veroorzaken.
12. Plaats geen voorwerpen zoals schroeven in de blaaspoot.
13. De luchtinlaatfunctie van dit product is alleen voor het laten leeglopen van voorwerpen.
Het kan niet worden gebruikt voor het opzuigen van dingen zoals een stofzuiger.
14. Bij gebruik om zwembanden, opblaasboten, enz. te laten leeglopen, mag er geen water worden opgezogen. Als er per ongeluk water, zand, enz. in de motor terechtkomt, kan dit storingen veroorzaken.
15. Laat het gereedschap nooit aanstaan zonder toezicht.
Schakel stroom uit.
Laat het gereedschap niet alleen totdat hij volledig stilstaat.
16. Wanneer u het gereedschap op hoog gelegen plekken gebruikt, moet u ervoor zorgen dat er zich niemand onder die plek bevindt.
17. Wees voorzichtig bij het blazen van grote hoeveelheden fijn stof in een droge omgeving omdat dit een opeenhoping van statische elektriciteit kan veroorzaken, wat kan leiden tot een onverwachte elektrische ontlading.
18. Richt het apparaat nooit op mensen of dieren. Het apparaat blaast kleine voorwerpen met hoge snelheid weg en kan daardoor letsel veroorzaken.
19. Bedien het apparaat niet wanneer u niet stabiel staat, zoals op een normale ladder of trapladder.
Dit kan resulteren in letsel.
20. Sla niet tegen het gereedschap met andere voorwerpen, vermijd sterke schokken, zoals het laten vallen van het gereedschap, en laat het gereedschap niet nat worden. Hierdoor kunnen de ingebouwde precisieonderdelen beschadigen, wat defecten kan veroorzaken.
21. Verwijder voor het gebruik alle voorwerpen uit de buurt die letsel of een ongeval kunnen veroorzaken.
22. Kijk niet in de blaaspoot tijdens het gebruik.
23. Houd de luchtinlaat uit de buurt van uw lichaam om te voorkomen dat u in uw werkkleding zuigt.
24. Als er vreemd materiaal in de luchtinlaat komt en het blazen van lucht stopt, schakel het gereedschap dan onmiddellijk uit, verwijder de accu en verwijder vervolgens het vreemde materiaal.
25. Gebruik alleen de voorgeschreven accessoires en hulpstukken.
Gebruik alleen de accessoires en hulpstukken die in deze handleiding en in onze catalogus worden voorgeschreven. Het gebruik van andere accessoires of hulpstukken kan leiden tot een ongeluk of letsel.

1. Laad de accu altijd op bij een temperatuur van 0°C–40°C. Een temperatuur van minder dan 0°C zal overlading veroorzaken, wat gevaarlijk is. De accu kan niet worden opgeladen bij een temperatuur hoger dan 40°C. De geschiktste temperatuur voor opladen ligt tussen de 20°C–25°C.
2. Gebruik de lader niet constant.
Laat de oplader ongeveer 15 minuten met rust na het opladen voordat u aan de volgende accu begint.
3. Voorkom dat stof of vuil in de aansluitopening van de accu terecht komt.
4. Demonteer de accu of acculader niet.
5. Voorkom kortsluiting van de accu. Kortsluiten van de accu zal resulteren in een grote stroom en oververhitting. Dit zal resulteren in brandwonden en schade aan de accu.
6. Gooi de accu niet in het vuur. Een brandende accu kan ontploffen.
7. Breng de accu naar de winkel waar deze gekocht werd, nadat deze na opladen onvoldoende kracht heeft voor praktisch gebruik. Gooi een uitgewerkte accu niet zomaar weg.
8. Steek nooit een voorwerp in de ventilatie-openingen van de lader. Als er een voorwerp of ontvlambaar materiaal in de ventilatie-openingen van de acculader wordt gestoken, kan dit resulteren in een elektrische schok of beschadiging aan de acculader.
9. Bij doorlopend gebruik is het mogelijk dat deze machine oververhit raakt, hetgeen kan leiden tot schade aan de motor en de schakelaar.
Daarom geeft u het gereedschap een tijdje pauze wanneer de behuizing heet wordt.
10. Zorg ervoor dat de batterij stevig geplaatst wordt. Indien dit niet gebeurt, kan het voorkomen dat de accu eruit valt en een ongeluk veroorzaakt.
11. Gebruik het product niet als het gereedschap of de accupolen (batterijhouder) vervormd zijn.
Het installeren van de accu kan kortsluiting veroorzaken, wat kan leiden tot rookontwikkeling of ontbranding.
12. Houd de accupolen van het gereedschap (accuhouder) vrij van spaanders en stof.
 - Controleer vóór gebruik of er geen spaanders en stof zijn opegehoopt in het gebied van de aansluitingen.
 - Probeer te voorkomen dat spaanders of stof van het gereedschap op de accu terechtkomen tijdens het gebruik.
 - Wanneer het gebruik wordt onderbroken of na gebruik, moet u het gereedschap niet op een plaats achterlaten waar het kan worden blootgesteld aan vallende spaanders of stof.
Als u dat doet kan er kortsluiting ontstaan, wat kan leiden tot rookontwikkeling of ontbranding.
13. Gebruik het gereedschap en de accu altijd bij temperaturen tussen -5°C en 40°C.

OPMERKINGEN BIJ GEBRUIK LITHIUM-ION BATTERIJ

De lithium-ion accu is voorzien van een beschermingsfunctie die volledige ontlading van de accu voorkomt waardoor de levensduur wordt verlengd.

In geval 1 t/m 3 hieronder kan de motor tijdens het gebruik van het product tot stilstand komen, zelfs wanneer u de schakelaar ingedrukt houdt. Dit geeft geen probleem met het product aan maar wordt veroorzaakt door de beschermingsfunctie.

1. De motor komt tot stilstand wanneer de accu leeg is.
De accu moet in dit geval onmiddellijk opgeladen worden.

Nederlands

2. De motor kan tot stilstand komen wanneer het gereedschap overbelast wordt. Laat de schakelaar in dit geval onmiddellijk los en verhelp de oorzaak van de overbelasting. Wanneer u het probleem verholpen heeft kunt u het gereedschap opnieuw gebruiken.
3. Wanneer de accu oververhit is door overbelasting, kan het zijn dat de accu niet meer werkt. In dit geval moet u de accu niet verder gebruiken, maar deze eerst laten afkoelen. Wanneer u het probleem verholpen heeft kunt u de accu opnieuw gebruiken.

Gelieve eveneens aandacht te schenken aan volgende waarschuwing en aandachtspunt.

WAARSCHUWING

Om acculekken, het opwekken van warmte, rookontwikkeling, explosie en ontsteking bijtijds te vermijden, moet u de volgende voorzorgsmaatregelen nemen.

1. Zorg ervoor dat er zich geen spaanders en stof op de accu ophopen.
 - Zorg er tijdens de werkzaamheden voor dat er geen spaanders en stof op de accu kunnen vallen.
 - Zorg ervoor dat de spaanders en het stof die tijdens het werk op het elektrisch gereedschap vallen zich niet op de accu ophopen.
 - Bewaar een ongebruikte accu niet op een plaats waar deze aan spaanders en stof wordt blootgesteld.
 - Verwijder alle spaanders en stof van een accu voordat u hem opbergt en bewaar de accu niet op dezelfde plek als metalen onderdelen (schroeven, spijkers, enz.).
2. Doorboor de accu niet met een scherp voorwerp, zoals een nagel, klop er niet op met een hamer, stap niet op de accu, gooi er niet mee en stel hem niet bloot aan zware fysieke schokken.
3. Gebruik geen zichtbare beschadigde of vervormde accu.
4. Gebruik de accu niet voor andere doeleinden dan de in deze gebruiksaanwijzing genoemde.
5. Wanneer de accu niet kan worden opgeladen, zelfs nadat de specifieke oplaadtijd verstreken is, moet u onmiddellijk stoppen met het opladen.
6. Zorg ervoor dat de accu niet te heet wordt of onder te grote druk komt te staan en stel hem niet aan deze omstandigheden bloot, zoals in een magnetron, droger of een hogedrukcontainer.
7. Houd de accu onmiddellijk uit de buurt van vuur nadat er een lek of vieze geur is vastgesteld.
8. Gebruik de accu niet op een plek waar een grote statische elektriciteit wordt opgewekt.
9. In geval van een acculek, vieze geur, warmteontwikkeling, verkleuring of vervorming, of iets abnormaals tijdens het gebruik, het opladen of de opslag, moet u de accu onmiddellijk uit het gereedschap of de lader halen en moet u het gebruik ervan stoppen.
10. Dompel de batterij niet onder of laat geen vloeistoffen erin vloeien. Binnendringen van geleidende vloeistof, zoals water, kan schade veroorzaken, met brand of een explosie tot gevolg. Bewaar de batterij op een koele, droge plaats, uit de buurt van explosieve en licht ontvlambare voorwerpen. Vermijd omgevingen met bijtend gas.

LET OP

1. Wanneer u de lekkende vloeistof uit de accu in de ogen krijgt, wrijf dan niet in de ogen, maar was ze goed uit met zoet en schoon water, zoals kraanwater en roep er onmiddellijk een dokter bij. Indien u geen behandeling krijgt, kan de vloeistof oogproblemen veroorzaken.
2. Wanneer de vloeistof op uw huid of kleding lekt, moet u ze onmiddellijk goed wassen met schoon water, zoals kraanwater. De kans bestaat dat dit huidirritatie veroorzaakt.

3. Wanneer u roest, een vieze geur, oververhitting, verkleuring, vervorming en/of andere onregelmatigheden vaststelt wanneer u de accu voor de eerste keer gebruikt, gebruik hem dan niet verder, maar retourneer de accu aan uw leverancier of verkoper.

WAARSCHUWING

Als er een geleidende vreemde stof op de contacten van de lithium-ionaccu terechtkomt, kan de accu worden kortgesloten, waardoor brand kan ontstaan. Wanneer u de lithium-ionaccu bewaart, dient u de volgende regels in acht te nemen

- Plaats geen geleidende stoffen, spijkers en draden zoals ijzer- en koperdraad in de opslagdoos.
- Plaats de accu in het gereedschap of bevestig het accudeksel stevig voor opslag tot u de ventilator niet meer ziet om kortsluiting te voorkomen.

BETREFFENDE TRANSPORT VAN LITHIUM-ION ACCU

Neem bij transport van een lithium-ion accu de volgende voorzorgsmaatregelen in acht.

WAARSCHUWING

Stel het transportbedrijf op de hoogte dat er een lithium-ion accu wordt vervoerd, vermeld het vermogen en volg de instructies van het transportbedrijf bij het regelen van vervoer.

- Lithium-ion accu's die een uitgangsvermogen van 100 Wh overschrijden worden beschouwd als gevaarlijke goederen binnen de vrachtgoederenclassificatie en vereisen speciale procedures.
- Voor internationaal transport, moet u voldoen aan internationale wetgeving en wetten en voorschriften van het land van bestemming.

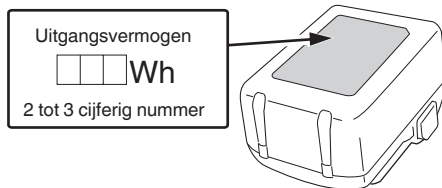

VOORZORGSMATREGELEN AANSLUITING USB-APPARAAT (UC18YSL3)

Wanneer een onverwacht probleem optreedt, kunnen de gegevens in een USB-apparaat, aangesloten op dit product, beschadigd raken of verloren gaan. Zorg er altijd voor dat er een back-up wordt gemaakt van gegevens op het USB-apparaat voor gebruik met dit apparaat.

Houd er rekening mee dat ons bedrijf geen enkele verantwoordelijkheid accepteert voor op een USB-apparaat opgeslagen gegevens die beschadigd of verloren zijn, noch voor schade dat zich voor kan doen aan een aangesloten apparaat.

WAARSCHUWING

- Voor gebruik, controleer de verbonden USB kabel voor enige defecten of beschadigingen. Bij gebruik van een kapotte of beschadigde USB kabel kan er rook uitstoot of ontbranding ontstaan.
- Wanneer het product niet wordt gebruikt, bedek de USB poort dan met de rubberen bedekking. Ophoping van stof etc. in de USB poort kan rook uitstoot of ontbranding veroorzaken.

OPMERKING

- Er kan een soms een pauze zijn gedurende het opladen van de USB.
- Wanneer een USB apparaat niet wordt opgeladen, verwijder het USB apparaat van de oplader. Doet u dit niet, dan kan de levensduur van de batterij afnemen, maar dit kan ook onverwachte ongelukken als gevolg hebben.
- Het kan zijn dat sommige USB-apparaten niet kunnen worden opgeladen, afhankelijk van het type apparaat.

**BENADING VAN DE ONDERDELEN
(Afb. 1–Afb. 17)**











①	Blaaspoot
②	Luchtzuigmondstuk
③	LED-lampje
④	Trekschakelaar
⑤	Accu (apart verkrijgbaar)
⑥	Haak
⑦	Handgreep
⑧	Motor
⑨	Mondstuk (A)
⑩	Mondstuk (B)
⑪	Luchtinlaat
⑫	Zuigbevestiging
⑬	Vergrendeling
⑭	Laadindicatielampje
⑮	Groef
⑯	Schroef
⑰	Luchtplug
⑱	Indicatieschakelaar acculading
⑲	Indicatielampje acculading
⑳	Filter (luchtinlaat)
㉑	Zachte borstel

SYMBOLLEN







WAARSCHUWING

Hieronder staan symbolen afgebeeld die van toepassing zijn op deze machine. U moet de betekenis hiervan begrijpen voor u de machine gaat gebruiken.

	RA18DA: Accu lucht blazer
--	---------------------------

	Om het risico op verwondingen te verminderen, moet de gebruiker de instructiehandleiding lezen.
	Alleen voor EU-landen Geef elektrisch gereedschap niet met het huisvuil mee! Volgens de Europese richtlijn 2012/19/EU inzake oude elektrische en elektronische apparaten en de toepassing daarvan binnen de nationale wetgeving, dient gebruikt elektrisch gereedschap gescheiden te worden ingezameld en te worden afgevoerd naar een recyclebedrijf dat voldoet aan de geldende milieu-eisen.
	Gelijkstroom
	Opgegeven voltage
	Onbelast toerental
	Koppel de batterij los
	AAN zetten
	UIT zetten
	Continue werking
	Waarschuwing

Accu

	LED-lampjes De resterende accucapaciteit is meer dan 75%.
	LED-lampjes De resterende accucapaciteit is 50–75%.
	LED-lampjes De resterende accucapaciteit is 25–50%.
	LED-lampjes De resterende accucapaciteit is minder dan 25%.
	Knippert De resterende accucapaciteit is nagenoeg uitgeput. Laad de accu zo spoedig mogelijk opnieuw op.
	Knippert Uitgangsvermogen onderbroken wegens hoge temperatuur. Verwijder de accu uit het gereedschap en laat de accu volledig afkoelen.
	Knippert Uitgangsvermogen onderbroken vanwege storing of uitval. De accu kan de oorzaak van het probleem zijn, dus neemt u contact op met uw dealer.

STANDAARD TOEBEHOREN

Naast het hoofdtoestel (1 toestel), bevat de verpakking de accessoires die vermeld staan op bladzijde 219.

De standaard toebehoren kunnen zonder nadere aankondiging gewijzigd worden.

TOEPASSINGEN

- Blaas stof, spaanders, enz. van materialen en gereedschap af
- Krappe ruimtes en spleten reinigen
- Opblazen/laten leeglopen van zwembanden, luchtbedden en soortgelijke opblaasbare voorwerpen

TECHNISCHE GEGEVENS

1. Elektrisch gereedschap

Model	RA18DA	
Voltage	18 V	
Toerental onbelast	89000 min ⁻¹	
Luchtsnelheid	Maximum*1	122 m/s
	Gemiddelde*1	100 m/s
Maximaal luchtvolume*2	0,70 m ³ /min	
Continue bedrijfsduur (wanneer BSL36A18 wordt gebruikt)*3	Ca 19 minuten	
Accu verkrijgbaar voor dit gereedschap	Multivolt accu, BSL18 serie	
Gewicht*4	1,2 kg (BSL36A18)	1,5 kg (BSL36B18)

*1 Met luchtzuigmondstuk

*2 Zonder luchtzuigmondstuk

*3 Alleen als richtlijn.

De resultaten zullen verschillen afhankelijk van de situaties zoals de gebruiksomgeving en de staat van de accu.

*4 Volgens EPTA-procedure 01/2014

Het gewicht omvat de accu, het luchtzuigmondstuk en de haak.

OPMERKING

Op grond van het voortdurende research en ontwikkelingsprogramma van HiKOKI kunnen de hierin genoemde technische gegevens zonder voorafgaande kennisgeving worden gewijzigd.

2. Accu (apart verkrijgbaar)

Model	BSL36A18	BSL36B18
Spanning	36 V / 18 V (automatische schakeling*)	
Accucapaciteit	2,5 Ah / 5,0 Ah	4,0 Ah / 8,0 Ah
	(automatische schakeling*)	
Verrijgbare draadloze producten**	Multivolt serie, 18 V product	
Verrijgbare oplader	Schuiflader voor lithium-ion accu's	

* Het gereedschap zal zelf automatisch schakelen.

** Raadpleeg onze algemene catalogus voor meer informatie.

OPLADEN

Voor het gebruik van het elektrisch gereedschap dient de accu als volgt opgeladen te worden.

1. Sluit het netsnoer van de acculader aan op het stopcontact.

Wanneer de stekker van de acculader verbonden wordt met een houder, zal het laadindicatielampje rood knipperen (met tussenpozen van 1 seconde).

2. Steek de batterij in de acculader.

Steek de accu stevig in de acculader zoals u kunt zien op **Afb. 4** (op pagina 3).

3. Opladen

Wanneer er een accu in de acculader wordt gedaan, zal het laadindicatielampje blauw knipperen.

Wanneer de accu volledig is opgeladen, zal het laadindicatielampje groen oplichten. (Zie **Tabel 1**)

(1) Aanduiding van het laadindicatielampje

De aanduidingen van het laadindicatielampje zijn zoals aangegeven in **Tabel 1**, al naar gelang de toestand van de accu of de acculader.

Tabel 1

Laderstatus	Status van de indicatorlamp	Indicatiebetekenis
Voor het opladen	AAN/UIT bij intervallen van 0,5 sec. (ROOD) 	Aansluiten op de stroombron. *1
Tijdens het opladen	Brandt 0,5 sec. bij intervallen van 1 sec. (BLAUW) 	Opgeladen bij minder dan 50%
	Brandt 1 sec. bij intervallen van 0,5 sec. (BLAUW) 	Opgeladen bij minder dan 80%
	Blijft branden (BLAUW) 	Opgeladen bij meer dan 80%
Opladen klaar	Blijft branden (GROEN) (Continu zoemer geluid: ongeveer 6 seconden)	/
Oververhitting uit (standby)	AAN/UIT bij intervallen van 0,3 sec. (ROOD) 	De accu is oververhit. De accu kan niet opgeladen worden. *2
Opladen onmogelijk	AAN/UIT bij intervallen van 0,1 sec. (PAARS) (Intermitterend zoemer geluid: ongeveer 2 seconden)	Er is iets mis met de accu of met de acculader *3

*1 Als het rode lampje blijft knipperen, zelfs nadat de lader is bevestigd, controleer dan of de accu volledig is geplaatst.

*2 Hoewel het opladen zal starten zodra de accu is afgekoeld, zelfs als hij op zijn plaats wordt gelaten, is het raadzaam de accu te verwijderen en hem in een schaduwrijke, goed geventileerde locatie te laten afkoelen voordat hij wordt opgeladen.

- *3
- Plaats de accu volledig.
 - Controleer of er geen vuil op de accuhouder of aansluitingen zit.

<Als het opladen lang duurt>

- Opladen duurt langer bij extreem lage omgevingstemperaturen. Laad de accu op een warme plaats op (zoals binnenshuis).
- Blokkeer de ventilatieopening niet. Anders zal de binnenkant oververhit raken, waardoor de prestaties van de lader afnemen.
- Als de koelventilator niet werkt, neem dan contact op met een erkend HiKOKI-servicecentrum voor reparatie.

(2) Met betrekking tot de temperaturen en oplaadtijd van de oplaadbare batterij
De temperaturen en bijbehorende oplaadtijden worden gegeven in **Tabel 2**.

Tabel 2

Model		UC18YSL3	
Type accu		Li-ion	
Oplaadspanning		14,4–18 V	
Geschikte temperatuur voor het opladen		0°C–50°C	
Oplaadtijd voor accucapaciteit, ca. (bij 20°C)		1,5 Ah	15 min
		2,0 Ah	20 min
		2,5 Ah	25 min
		3,0 Ah	20 min (BSL1430C, BSL1830C: 30 min)
			26 min (BSL1840M: 40 min)
		4,0 Ah	32 min
		5,0 Ah	38 min
		6,0 Ah	52 min
	Multi volt-accu	1,5 Ah (x 2 stuks)	20 min
		2,5 Ah (x 2 stuks)	32 min
4,0 Ah (x 2 stuks)		52 min	
Aantal accucellen		4–10	
Laadspanning voor USB		5 V	
Laadstroom voor USB		2 A	
Gewicht		0,6 kg	

OPMERKING

De oplaadtijd hangt mede af van de omgevingstemperatuur en het voltage van de stroombron.

4. Haal de stekker van het netsnoer van de acculader uit het stopcontact.

5. Hou de acculader stevig vast en trek de accu eruit. OPMERKING

U moet de accu na het laden uit de acculader halen en op een veilige plek bewaren.

Betreffende elektrisch ontladen in het geval van nieuwe batterijen, enz.

Als de chemische substantie van nieuwe batterijen en batterijen die niet gedurende een lange periode niet zijn gebruikt niet geactiveerd is, zal de stroomopbrengst mogelijk niet laag zijn het eerste en tweede gebruik. Dit is een tijdelijk fenomeen en de normale tijd benodigd voor het opladen zal worden hersteld door de batterijen 2–3 keer op te laden.

De gebruiksduur van de batterijen verlengen.

(1) Laad de batterijen op voordat ze volledig uitgeput raken. Wanneer u merkt dat de kracht van het gereedschap zwakker wordt, stop het gebruik van het gereedschap dan en laad de batterij op. Als u het gereedschap blijft gebruiken en de elektrische voeding uitput, kan de batterij beschadigd raken en wordt zal de levensduur verminderen.

(2) Vermijd opladen bij hoge temperaturen. Een oplaadbare batterij zal direct na gebruik heet zijn. Als een dergelijke batterij direct na gebruik wordt opgeladen, zal de inwendige chemische substantie verslechteren en zal de levensduur van de batterij afnemen. Laat de batterij en laad deze op nadat het een tijdje is afgekoeld.

LET OP

- Als de accu wordt opgeladen terwijl deze warm is omdat de accu langere tijd op een plaats lag die werd blootgesteld aan direct zonlicht of omdat de accu zojuist is gebruikt, kan het laadindicatielampje van de acculader 0,3 seconde lang oplichten, dan 0,3 seconde niet oplichten (0,3 seconde uit). In dat geval moet u de accu eerst laten afkoelen voordat u met opladen begint.
- Wanneer het laadindicatielampje snel knippert (elke 0,2 seconde), moet u controleren of er verontreinigingen zijn in de accu-aansluiting van de acculader en deze verwijderen als dat het geval is. Als er geen verontreinigingen zijn, is het mogelijk dat de accu of de acculader defect is. Breng deze dan naar een officieel servicecentrum.

MONTAGE EN GEBRUIK

Actie	Afbeelding	Pagina
Bij het afblazen of opblazen	1-a	2
Bij het leeglopen	1-b	2
De accu plaatsen en verwijderen (apart verkrijgbaar)	3	2
Opladen	4	3
Aanbrengen en verwijderen van de haak	5	3
Bevestiging van het luchtafzuigmondstuk en voorbeelden van gebruik*1	6	3

Nederlands

Bevestiging van mondstukken (A) en (B) en voorbeelden van gebruik (opblazen)*2	7	3
Opblaastechniek*3	8	4
Bevestiging van mondstukken (A) en (B) en voorbeelden van gebruik (laten leeglopen)*4	9	4
Opbergen van het luchtafzuigmondstuk*5	10	4
Schakelaarbediening	11	4
Continue werking*6	12	4
Indicator resterende acculading	13	5
Een USB-apparaat opladen via een stopcontact	15-a	5
Een USB-apparaat en accu opladen via een stopcontact	15-b	5
Een USB-apparaat opladen	16	5
Wanneer het opladen van het USB-apparaat is voltooid	17	5
Selecteren van accessoires	—	220

*1

WAARSCHUWING

- Wees voorzichtig bij het blazen van lucht in nauwe ruimten of opwaartse wind, want in de lucht geblazen voorwerpen kunnen naar u teruggeblazen worden.
 - Zet de schakelaar niet aan wanneer de luchtinlaat zich dicht bij de grond bevindt of in de buurt van voorwerpen die gemakkelijk kunnen worden opgezogen. Stof en vuil kunnen de luchtinlaat verstoppen en storingen veroorzaken.
- Controleer het volgende voordat u de schakelaar inschakelt.
- Er mogen zich geen personen in de richting van de luchtstroom bevinden.
 - Er mogen geen losse voorwerpen in de buurt zijn die een probleem zouden kunnen veroorzaken als ze in de lucht worden geblazen.

OPMERKING

Dit gereedschap stoot warme lucht uit door zijn structuur, maar dit is geen storing.

*2

OPMERKING

- Dit gereedschap stoot warme lucht uit door zijn structuur, maar dit is geen storing.
- Om overmatig opblazen te voorkomen, moet u tijdens het opblazen voortdurend de toestand controleren. Er is kans op breuk of beschadiging.
- Afhankelijk van het op te blazen voorwerp is het mogelijk dat het niet voldoende gevuld is met lucht. Als de spanning te laag is, gebruik dan bovendien een handpomp om de spanning aan te passen.
- Druk het uiteinde van het mondstuk (B) niet krachtig tegen de vloer of andere oppervlakken. Dit kan vervorming van het uiteinde veroorzaken.

[Mondstuk (A)]

Voor grote voorwerpen, zoals luchtbedden, steekt u het mondstuk (A) in de luchtplug. (Afb. 7-a)

[Mondstuk (A) + mondstuk (B)]

Voor kleinere voorwerpen, zoals strandballen of zwembanden, steekt u eerst het uiteinde van het mondstuk (B) in de luchtplug en steekt u vervolgens het mondstuk (A) erin. (Afb. 7-b)

*3

- Trek aan zowel de luchtplugzijde als aan het materiaal aan de achterkant om een ruimte binnenin te creëren.
- Steek het uiteinde van mondstuk (B) in de luchtplug en steek vervolgens mondstuk (A) erin.

*4

OPMERKING

De blaaspoort bevindt zich aan de kant van de gebruiker, dus gebruik het gereedschap op een zodanige manier dat het niet direct in uw gezicht of lichaam blaast.

*5

OPMERKING

Houd het gereedschap bij de handgreep vast wanneer u het draagt. Til of draag het gereedschap vooral niet aan het opgeborgen luchtafzuigmondstuk.

Het mondstuk kan losraken, waardoor het kan vallen of breken.

*6

Dit product is uitgerust met een continu werkende functie die handig is voor het opblazen/laten leeglopen en voor het reinigen van grote oppervlakken.

Trek de schakelaar tweemaal snel helemaal uit en laat hem los om de continue werking van „Blazen op hoog vermogen” te activeren.

Trek de schakelaar gedeeltelijk tweemaal snel uit en laat hem los om de continue werking van „Blazen op laag vermogen” te activeren.

Trek nogmaals aan de schakelaar om te stoppen.

OPMERKING

Wanneer de schakelaar met tussenpozen wordt aangetrokken, kan de respons van het gereedschap vertraagd zijn, maar dit is geen storing.

WAARSCHUWINGSSIGNALEN LED-LAMPJE

Dit product is voorzien van functies die ontworpen zijn om zowel het gereedschap zelf als de accu te beschermen. Als een van de beveiligingsfuncties wordt geactiveerd tijdens gebruik, zal het LED-lampje knipperen zoals beschreven in **Tabel 3**. Verwijder, wanneer een van de veiligheidsfuncties geactiveerd wordt, uw vinger van de schakelaar en volg de onder corrigerende maatregelen beschreven instructies.

Tabel 3

Veiligheidsfunctie	Weergave LED-lampje	Corrigerende maatregelen
Temperatuurbescherming	Aan 0,3 seconde/ uit 0,3 seconde ■ ■ ■ ■	Laat het gereedschap en de batterij door en door afkoelen. Verwijder ook stof en vuil van de luchtinlaat. (Zie „Inspecteren van de luchtinlaat”)

ONDERHOUD EN INSPECTIE

WAARSCHUWING

Zorg ervoor dat de schakelaar uitgeschakeld is en de batterij verwijderd voor onderhoud en inspectie.

1. Inspectie van de bevestigingsschroef

Alle bevestigingsschroeven worden regelmatig geïnspecteerd en gecontroleerd of zij juist aangedraaid zijn. Wanneer één van de schroeven losraakt, dan moet deze onmiddellijk opnieuw aangedraaid worden. Gebeurt dat niet, dan kan dat tot aanzienlijke gevaren leiden.

2. Onderhoud van de motor

De motorwikkeling is het "hart" van het elektrische gereedschap. Er moet daarom bijzonder zorgvuldig op gelet worden, dat de wikkeling niet beschadigd en/of met olie of water bevochtigd wordt.

3. Inspectie van aansluitingen (gereedschap en accu)

Voer een controle uit om er zeker van te zijn dat er geen spaanders en stof zijn opgehoopt op de aansluitingen. Voer zo nu en dan voorafgaand aan, tijdens en na gebruik een controle uit.

LET OP

Verwijder alle spaanders of stof dat zich mogelijk heeft opgehoopt op de aansluitingen.

Als u dit niet doet, kan dit leiden tot een storing.

4. Reinigen van de behuizing

Wanneer het elektrisch gereedschap vuil is, veegt u het af met een zachte, droge doek of een doek bevochtigd met een zeepopje. Gebruik geen chemische middelen zoals chloor, of vloeistoffen zoals benzine of verfverdunner, want deze kunnen het plastic vervormen of zelfs smelten.

5. Inspecteren van de luchtinlaat (afb. 14)

Als de luchtinlaat verstopt is met stof of vuil, kan het luchtvolume worden verminderd of kan de lucht warmer zijn dan normaal.

Controleer voor en na gebruik of de luchtinlaat niet verstopt is met stof of vuil en controleer of het filter niet gescheurd of afgebladderd is.

Indien verstopt, gebruikt u een zachte borstel of stofzuiger om het vuil te verwijderen zodat het niet in het gereedschap komt.

OPMERKING

- Druk niet met kracht op het filter en wrijf er niet over. Dit kan het filter beschadigen en storing van het gereedschap veroorzaken.
- Blaas na het reinigen de lucht in een richting waar er geen mensen, dieren of voorwerpen zijn. Het stof dat binnenin achterblijft, wordt via de blaaspoort naar buiten geblazen.
- Als de situatie niet verbetert na het reinigen van de luchtinlaat, of als het filter beschadigd is, vraag dan inspectie en reparatie aan bij de dealer waar het gekocht is.

6. Opbergen

Bewaar het elektrisch gereedschap en de accu op een plaats waar de temperatuur lager is dan 40°C en buiten het bereik van kinderen is.

OPMERKING

Opbergen van lithium-ion accu's

Zorg dat de lithium-ion accu volledig is opgeladen voordat u deze opbergt.

Langdurig opbergen (3 maanden of langer) van een accu die bijna leeg is kan resulteren in slechtere prestaties, een sterke afname van de gebruiksduur van de accu en ook is het mogelijk dat de accu niet meer opgeladen kan worden.

Een sterke afname van de gebruiksduur van de accu kan soms wel weer verholpen worden door de accu herhaaldelijk, van twee- tot vijfmaal, op te laden en te gebruiken.

Als de gebruiksduur van de accu zeer kort blijft nadat deze meerdere malen is opgeladen en gebruikt, is de accu versleten en dient u een nieuwe accu aan te schaffen.

LET OP

Bij gebruik en onderhoud van elektrisch gereedschap dienen de in het land waar u zich bevindt geldende veiligheidsregelgeving en veiligheidsstandaarden strikt te worden opgevolgd.

Belangrijke informatie voor de accu's van HiKOKI snoerloos elektrisch gereedschap

Gebruik altijd een van onze voorgeschreven originele accu's. Wij kunnen de veiligheid en prestatie van ons snoerloos elektrisch gereedschap niet garanderen bij gebruik van andere dan de voorgeschreven accu's, of als de accu gedemonteerd of gewijzigd is (zoals demontage of vervanging van accucellen of andere inwendige onderdelen).

GARANTIE

De garantie op het elektrisch gereedschap van HiKOKI is in overeenstemming met de wettelijke/landspecifieke richtlijnen. Deze garantie dekt geen defecten of schade als gevolg van foutief gebruik, misbruik of normale slijtage. In geval van klachten verzoeken wij u het elektrisch gereedschap samen met het GARANTIECERTIFICAAT dat u achterin deze handleiding aantreft naar een erkend HiKOKI- servicecentrum te sturen.

Nederlands

Informatie betreffende lawaai en trillingen

De gemeten waarden zijn verkregen overeenkomstig EN62841 en voldoen aan de eisen van ISO 4871.

Gemeten A-gewogen geluidsniveau: 93 dB (A)
Gemeten A-gewogen geluidsdrukniveau: 82 dB (A)
Onzekerheid K: 3 dB (A).

Draag gehoorbescherming.

Totale trillingswaarden (triax vector som) bepaald overeenkomstig EN62841.

Geen belasting:
Trillingsemisiewaarde $a_h < 0,1 \text{ m/s}^2$
Onzekerheid $K = 1,5 \text{ m/s}^2$

De opgegeven totale trillingswaarde en de opgegeven geluidsemisiewaarde zijn gemeten in overeenstemming met een standaardtestmethode en kunnen worden gebruikt om het ene gereedschap met het andere te vergelijken. Ze kunnen ook worden gebruikt in een voorlopige beoordeling van de blootstelling.

WAARSCHUWING

- De trillings- en geluidsemisie tijdens het werkelijke gebruik van het elektrische gereedschap kan verschillen van de opgegeven totale waarde afhankelijk van de manieren waarop het gereedschap wordt gebruikt, vooral wat voor soort werkstuk wordt verwerkt; en
- Neem kennis van de veiligheidsmaatregelen voor de bescherming van de gebruiker die gebaseerd zijn op een schatting van de blootstelling onder feitelijke gebruiksomstandigheden (rekening houdend met alle onderdelen van de gebruikscyclus, zoals de tijd dat het gereedschap is uitgeschakeld en wanneer dit onbelast draait inclusief de triggertijd).

OPMERKING

Op grond van het voortdurende research en ontwikkelingsprogramma van HiKOKI kunnen de hierin genoemde technische gegevens zonder voorafgaande kennisgeving worden gewijzigd.

OPLOSSEN VAN PROBLEMEN

Voor de inspecties in onderstaande tabel uit als het gereedschap niet normaal werkt. Als dit het probleem niet oplost, contact opnemen met uw dealer of het erkende HiKOKI onderhoudscentrum.

Probleem	Mogelijke oorzaak	Oplossing
Het gereedschap doet het niet	Geen resterend vermogen van de batterij	Laad de batterij op.
	De accu is niet volledig geplaatst.	Duw de accu naar binnen totdat u een klik hoort.
Het gereedschap stopt plotseling	Het gereedschap was overbelast	Ontdoet u zich van het probleem dat de overbelasting veroorzaakt.
	De batterij is oververhit.	Laat de batterij afkoelen.
	Vreemde materie blokkeert de luchtinlaat.	Verwijder vreemde materie.
Lage blaaskracht	Vreemde materie zit vast in de blaaspoort of de luchtinlaat.	Verwijder vreemde materie.

ADVERTENCIAS DE SEGURIDAD GENERAL DE LA HERRAMIENTA ELÉCTRICA

⚠ ADVERTENCIA

Lea todas las advertencias de seguridad, instrucciones, ilustraciones y especificaciones incluidas con esta herramienta.

Si no se siguen las instrucciones indicadas a continuación podría producirse una descarga eléctrica, un incendio o daños graves.

Guarde todas las advertencias e instrucciones para futura referencia.

El término "herramienta eléctrica" en las advertencias hace referencia a la herramienta eléctrica que funciona con la red de suministro (con cable) o a la herramienta eléctrica que funciona con pilas (sin cable).

1) Seguridad del área de trabajo

- a) Mantenga la zona de trabajo limpia y bien iluminada.

Las zonas desordenadas u oscuras pueden provocar accidentes.

- b) No utilice las herramientas eléctricas en entornos explosivos como, por ejemplo, en presencia de líquidos inflamables, gases o polvo.

Las herramientas eléctricas crean chispas que pueden inflamar el polvo o los gases.

- c) Mantenga a los niños y transeúntes alejados cuando utilice una herramienta eléctrica.

Las distracciones pueden hacer que pierda el control.

2) Seguridad eléctrica

- a) Los enchufes de las herramientas eléctricas tienen que ser adecuados a la toma de corriente. No modifique el enchufe. No utilice enchufes adaptadores con herramientas eléctricas conectadas a tierra.

Si no se modifican los enchufes y se utilizan tomas de corriente adecuadas se reducirá el riesgo de descarga eléctrica.

- b) Evite el contacto corporal con superficies conectadas a tierra como tuberías, radiadores y frigoríficos.

Hay mayor riesgo de descarga eléctrica si su cuerpo está en contacto con el suelo.

- c) No exponga las herramientas eléctricas a la lluvia o a la humedad.

La entrada de agua en una herramienta eléctrica aumentará el riesgo de descarga eléctrica.

- d) No utilice el cable incorrectamente. No utilice el cable para transportar, tirar de la herramienta eléctrica o desenchufarla.

Mantenga el cable alejado del calor, del aceite, de bordes afilados o piezas móviles.

Los cables dañados o enredados aumentan el riesgo de descarga eléctrica.

- e) Cuando utilice una herramienta eléctrica al aire libre, utilice un cable prolongador adecuado para utilizarse al aire libre.

La utilización de un cable adecuado para usarse al aire libre reduce el riesgo de descarga eléctrica.

- f) Si no se puede evitar el uso de una herramienta eléctrica en un lugar húmedo, utilice un suministro protegido mediante un dispositivo de corriente residual (RCD).

El uso de un RCD reduce el riesgo de descarga eléctrica.

3) Seguridad personal

- a) Esté atento, preste atención a lo que hace y utilice el sentido común cuando utilice una herramienta eléctrica.

No utilice una herramienta eléctrica cuando esté cansado o esté bajo la influencia de drogas, alcohol o medicación.

Una distracción momentánea mientras utiliza herramientas eléctricas puede dar lugar a lesiones personales graves.

- b) Utilice un equipo de protección personal. Utilice siempre una protección ocular.

El equipo de protección como máscara para el polvo, zapatos de seguridad antideslizantes, casco rígido o protección auditiva utilizado en las situaciones adecuadas reducirá las lesiones personales.

- c) Evite un inicio involuntario. Asegúrese de que el interruptor esté en "off" antes de conectar la herramienta a una fuente de alimentación o batería, cogerla o transportarla.

El transporte de herramientas eléctricas con el dedo en el interruptor o el encendido de herramientas eléctricas con el interruptor encendido puede provocar accidentes.

- d) Retire las llaves de ajuste antes de encender la herramienta eléctrica.

Si se deja una llave en una pieza giratoria de la herramienta eléctrica podrían producirse lesiones personales.

- e) No se extralimite. Mantenga un equilibrio adecuado en todo momento.

Esto permite un mayor control de la herramienta eléctrica en situaciones inesperadas.

- f) Vístase adecuadamente. No lleve prendas sueltas o joyas. Mantenga el cabello y la ropa alejados de las partes móviles.

La ropa suelta, las joyas y el pelo largo pueden quedar atrapados en las piezas móviles.

- g) Si se proporcionan dispositivos para la conexión de extracción de polvo e instalaciones de recogida, asegúrese de que estén conectados y se utilicen adecuadamente.

La utilización de un sistema de recogida de polvo puede reducir los riesgos relacionados con el polvo.

- h) No deje que la familiaridad adquirida con el uso frecuente de herramientas le permitan caer en la complacencia e ignorar los principios de seguridad de la herramienta.

Una acción descuidada puede causar lesiones graves en una fracción de segundo.

4) Utilización y mantenimiento de las herramientas eléctricas

- a) No fuerce la herramienta eléctrica. Utilice la herramienta eléctrica correcta para su aplicación.

La herramienta eléctrica correcta trabajará mejor y de forma más segura si se utiliza a la velocidad para la que fue diseñada.

- b) No utilice la herramienta eléctrica si el interruptor no la enciende y apaga.

Las herramientas eléctricas que no pueden controlarse con el interruptor son peligrosas y deben repararse.

- c) Desconecte el enchufe de la fuente eléctrica y/o retire la batería, si es extraíble, de la herramienta eléctrica antes de hacer ajustes, cambiar accesorios o almacenar herramientas eléctricas.

Estas medidas de seguridad preventivas reducen el riesgo de que la herramienta eléctrica se ponga en marcha accidentalmente.

- d) **Guarde las herramientas eléctricas que no se utilicen fuera del alcance de los niños, y no permita que utilicen las herramientas eléctricas personas no familiarizadas con las mismas o con estas instrucciones.**
Las herramientas eléctricas son peligrosas si son utilizadas por usuarios sin formación.
- e) **Realice el mantenimiento de las herramientas eléctricas y accesorios. Compruebe si las piezas móviles están mal alineadas o unidas, si hay alguna pieza rota u otra condición que pudiera afectar al funcionamiento de las herramientas eléctricas. Si la herramienta eléctrica está dañada, llévela a reparar antes de utilizarla.**
Se producen muchos accidentes por no realizar un mantenimiento correcto de las herramientas eléctricas.
- f) **Mantenga las herramientas de corte afiladas y limpias.**
Las herramientas de corte correctamente mantenidas con los bordes de corte afilados son más fáciles de controlar, y existe menor riesgo de que se atasquen.
- g) **Utilice la herramienta eléctrica, los accesorios y las brocas de la herramienta, etc. de acuerdo con estas instrucciones, teniendo en cuenta las condiciones de trabajo y el trabajo que se va a realizar.**
La utilización de la herramienta eléctrica para operaciones diferentes a las previstas podría dar lugar a una situación peligrosa.
- h) **Mantenga los mangos y las superficies de agarre secas, limpias y libres de aceite y grasa.**
Los mangos y las superficies de agarre resbaladizos no permiten el manejo y el control seguros de la herramienta en situaciones inesperadas.
- 5) **Utilización y mantenimiento de las herramientas a batería**
- a) **Recargue solo con el cargador especificado por el fabricante.**
Un cargador adecuado para un tipo de batería podría crear peligro de incendio si se utiliza con otra batería.
- b) **Utilice herramientas eléctricas solo con baterías designadas específicamente.**
La utilización de otras baterías podría crear peligro de daños e incendio.
- c) **Cuando no se utilice la batería, manténgala alejada de otros objetos metálicos como clips de papel, monedas, llaves, clavos, tornillos u otros objetos metálicos pequeños que puedan crear una conexión entre un terminal y otro.**
Si se cortocircuitan los terminales de la batería, podrían producirse quemaduras o un incendio.
- d) **En condiciones de uso excesivo, la batería podría expulsar líquido; evite todo contacto. Si se produce un contacto accidentalmente, lávese con agua. Si entra líquido en los ojos, solicite atención médica.**
El líquido de la batería podría causar irritación o quemaduras.
- e) **No utilice un paquete de baterías o una herramienta que esté dañada o modificada.**
Las baterías dañadas o modificadas pueden presentar un comportamiento impredecible que provoque un incendio, una explosión o un riesgo de lesiones.
- f) **No exponga el paquete de baterías o la herramienta al fuego o a una temperatura excesiva.**
La exposición al fuego o a una temperatura por encima de 130°C puede causar una explosión.
- g) **Siga todas las instrucciones de carga y no cargue el paquete de baterías o la herramienta fuera del intervalo de temperatura especificado en las instrucciones.**
La carga incorrecta o a temperaturas fuera del intervalo especificado puede dañar la batería y aumentar el riesgo de incendio.
- 6) **Revisión**
- a) **Solicite a un experto cualificado que revise la herramienta eléctrica y que utilice solo piezas de repuesto idénticas.**
Esto garantizará el mantenimiento de la seguridad de la herramienta eléctrica.
- b) **Nunca repare los paquetes de baterías dañados.**
El mantenimiento de los paquetes de baterías debe ser llevado a cabo solamente por el fabricante o por proveedores de servicio autorizados.

PRECAUCIÓN

Mantenga a los niños y a las personas enfermas alejadas.

Cuando no se utilicen, las herramientas deben almacenarse fuera del alcance de los niños y de las personas enfermas.

ADVERTENCIAS DE SEGURIDAD DE LA PISTOLA DE SOPLADO

1. No coloque las manos ni la cara cerca del puerto de soplado o de la entrada de aire durante el uso.
Si lo hace, puede sufrir lesiones.
2. Asegúrese de sostener la herramienta de forma segura durante su funcionamiento. Si no lo hace, se pueden producir accidentes o lesiones personales (Fig. 2).
3. Use gafas de seguridad y una máscara contra el polvo mientras trabaja.
Los residuos que salgan disparados pueden penetrar en los ojos o la nariz.
4. Cuando limpie conductores eléctricos tales como un panel eléctrico, asegúrese de que haya suficiente espacio entre el conductor y la herramienta eléctrica. Además, asegúrese de montar la boquilla durante la limpieza.
Si no se monta la boquilla mientras se limpia el conductor, puede producirse una descarga eléctrica.
5. No bloquee el puerto de soplado ni la entrada de aire. Además, no permita que el polvo se acumule en la entrada de aire.
Bloquear el puerto de soplado o la entrada de aire acelerará de forma anómala la rotación del motor, lo que puede dañar el ventilador dentro de la herramienta eléctrica y hacer que el motor se caliente excesivamente.
6. No utilice el producto en lugares donde pueda succionar agua o arena, tales como piscinas, playas de arena, zonas de arena de parques, etc.
7. No utilice la máquina en lugares en los que haya materiales inflamables como laca, pintura, benceno, disolvente o gasolina.
Se puede producir una explosión o un incendio.
8. No lo use cerca de objetos que generen altas fuentes de calor tales como estufas, no sople sobre las colillas de cigarrillos encendidos y no avive ni extinga llamas.
Cerca de estos lugares se pueden producir incendios.
9. No sople trozos de vidrio, cuchillas, clavos, tornillos, guijarros, etc.

ADVERTENCIAS DE SEGURIDAD ADICIONALES

10. Si nota que la unidad está generando temperaturas inusualmente altas, funciona mal o hace ruidos anormales, deje de usarla inmediatamente y apague el interruptor de alimentación.
Solicite una inspección y reparación a la tienda en la que adquirió la unidad o a un Centro de Servicio Autorizado de HIKOKI.
Si sigue utilizando la unidad mientras funciona de forma anormal, se pueden producir lesiones.
11. Si la unidad se cae o choca accidentalmente con otro objeto, realice una revisión exhaustiva de la unidad para comprobar si presenta alguna raja, rotura, deformación, etc.
12. No coloque objetos como los tornillos dentro del puerto de soplado.
De lo contrario, podría dañar las piezas interiores de la herramienta.
13. La función de entrada de aire de este producto es solamente para desinflar objetos.
No se puede utilizar para aspirar cosas como una aspiradora.
14. Al utilizarla para desinflar flotadores, botes inflables, etc., no aspire el agua restante en el interior.
Si entra agua, arena, etc., dentro del motor, puede causar una avería.
15. **NUNCA** deje desatendida la herramienta en marcha.
Apague la alimentación eléctrica.
No deje la herramienta hasta que se detenga por completo.
16. Asegúrese de que no haya nadie debajo cuando use la herramienta en lugares elevados.
17. Tenga cuidado al soplar grandes cantidades de polvo fino en un ambiente seco, ya que puede causar una acumulación de electricidad estática que puede resultar en una descarga eléctrica inesperada.
18. No apunte hacia personas o animales. La máquina expulsa pequeños objetos a alta velocidad y puede producir lesiones.
19. No opere la unidad desde un pavimento inestable como, por ejemplo, una escalera de mano.
Podrían producirse lesiones.
20. No golpee la herramienta con otros objetos; evite impactos fuertes, como la caída de la herramienta; y no permita que la herramienta se moje.
Cualquiera de estas acciones puede dañar las piezas de precisión incorporadas y provocar un funcionamiento incorrecto.
21. Antes de la operación, retire cualquier objeto presente en la zona que pueda causar lesiones o accidentes.
22. No mire al puerto de soplado durante el funcionamiento.
23. Mantenga la entrada de aire alejada de su cuerpo para evitar que aspire su ropa de trabajo.
24. Si algún cuerpo extraño penetra en la entrada de aire y detiene el chorro de aire, apague inmediatamente la herramienta, retire la batería y extraiga el material extraño.
25. Utilice únicamente los accesorios y aditamentos especificados.
Utilice sólo los accesorios y aditamentos indicados en el manual de instrucciones y en nuestros catálogos. El uso de otros accesorios o aditamentos puede provocar accidentes o lesiones.

1. Cargue siempre la batería a una temperatura que oscile entre 0°C y 40°C. Las temperaturas inferiores a 0°C causarán una sobrecarga, lo cual es peligroso. La batería no puede cargarse a temperaturas superiores a 40°C.

La gama de temperatura más apropiada para la carga es de 20°C a 25°C.

2. No utilice el cargador de forma continuada.
Una vez completada la carga, cese el uso del cargador durante 15 minutos antes de volver a cargar la batería.
3. No deje que entren sustancias extrañas por el orificio de conexión de la batería recargable.
4. No desmonte nunca la batería recargable ni el cargador.
5. No cortocircuite nunca la batería recargable.
Cortocircuitar la batería provocará tensión eléctrica muy elevada y sobrecalentamiento. Derivará en quemaduras o en daños a la batería.
6. No arroje la batería al fuego. Si se quema la batería puede explotar.
7. Lleve la batería al establecimiento de compra original en caso de que la duración de la batería recargable sea reducida al usarse. No tire la batería descargada.
8. No inserte objetos en las ranuras de ventilación del cargador. La inserción de objetos metálicos o inflamables en dichas ranuras puede provocar descargas eléctricas o dañar el cargador.
9. La operación continua de esta unidad podría producir su calentamiento, así como daños en el motor y el interruptor.
Por lo tanto, siempre que la carcasa se caliente, deje descansar la herramienta durante un rato.
10. Asegúrese de que la batería esté firmemente instalada. Si está floja, puede caerse y provocar accidentes.
11. No use el producto si la herramienta o los terminales de la batería (el soporte de la batería) están deformados.
Instalar tal batería podría causar un cortocircuito que podría resultar en emisiones de humo o incendios.
12. Mantenga los terminales de la herramienta (soporte de la batería) libres de virutas y polvo.
 - Antes de su uso, asegúrese de que no se han acumulado virutas ni polvo en la zona de los terminales.
 - Durante el uso, intente evitar que las virutas o el polvo de la herramienta caigan sobre la batería.
 - Al suspender el funcionamiento o tras el uso, no deje la herramienta en un área donde pueda estar expuesta a las virutas o al polvo que caen.
De hacerlo, podría causar un cortocircuito que podría resultar en emisiones de humo o incendios.
13. Utilice siempre la herramienta y la batería a temperaturas entre -5°C y 40°C.

ADVERTENCIAS RELATIVAS A LA BATERÍA DE IONES DE LITIO

Para ampliar su duración, la batería de iones de litio está equipada con la función de protección para detener la salida.

En los casos 1 a 3 descritos a continuación, cuando utiliza este producto, incluso si acciona el interruptor, el motor puede detenerse. No es un problema, sino el resultado de la función de protección.

1. Cuando la batería restante se agota, el motor se detiene.
En este caso, cárguela inmediatamente.
2. Si la herramienta se sobrecarga, el motor puede detenerse. En este caso, sulte el interruptor de la herramienta y elimine las causas de la sobrecarga. A continuación, puede volver a utilizarla.

Español

- Si la batería se calienta excesivamente al realizar un trabajo de sobrecarga, la alimentación de la batería podría detenerse.
En este caso, deje de utilizar la batería y deje que se enfríe. A continuación, puede volver a utilizarla.

Asimismo, preste atención a las siguientes advertencias y precauciones.

ADVERTENCIA

Para evitar fugas de la batería, generación de calor, emisión de humo, explosiones e igniciones, preste atención a las siguientes precauciones.

- Asegúrese de que no entran virutas o polvo en la batería.
 - Durante el trabajo, asegúrese de que no caen virutas o polvo en la batería.
 - Asegúrese de que las virutas o el polvo que caen sobre la herramienta eléctrica durante el trabajo no entran en la batería.
 - No almacene una batería sin utilizar en un lugar expuesto a virutas y polvo.
 - Antes de almacenar una batería, retire las virutas y el polvo que se hayan adherido y no la almacene junto a piezas metálicas (tornillos, clavos, etc.).
- No perforo la batería con un objeto afilado como un clavo, no la golpee con un martillo, la pise, la tire ni la exponga a fuertes impactos físicos.
- No utilice una batería que parezca estar dañada o deformada.
- No utilice la batería para un fin diferente a los especificados.
- Si la carga de la batería no finaliza ni siquiera cuando ha transcurrido el tiempo de carga especificado, detenga inmediatamente el proceso de carga.
- No coloque o exponga la batería a temperaturas elevadas o alta presión, como en un microondas, una secadora o en un recipiente de alta presión.
- Alejela del fuego inmediatamente cuando se detecte una fuga o un olor raro.
- No la utilice en un lugar donde se generen grandes cantidades de electricidad estática.
- Si se producen fugas de batería, mal olor, se genera calor, la batería está descolorida o deformada, o presenta algún tipo de funcionamiento anómalo durante su uso, recarga o almacenamiento, retírela inmediatamente del equipo o del cargador de la batería y detenga su utilización.
- No sumerja la batería ni permita que fluya hacia el interior fluido alguno. La entrada de líquido conductivo, como agua, puede causar daños que resultarán en un incendio o una explosión. Guarde la batería en un lugar fresco y seco, lejos de materiales inflamables y combustibles. Se deben evitar atmósferas de gas corrosivo.

PRECAUCIÓN

- Si el líquido de fuga de la batería entra en contacto con los ojos, no se los frote y lávelos bien con agua limpia como, por ejemplo, agua del grifo, y póngase en contacto con un médico inmediatamente.
Si no se trata, el líquido podría causar problemas de visión.
- Si el líquido de fuga entra en contacto con la piel o la ropa, lávela bien con agua limpia como, por ejemplo, agua del grifo, inmediatamente.
Podría producir irritación cutánea.
- Si observa óxido, mal olor, recalentamiento, decoloración, deformación u otras irregularidades al utilizar la batería por primera vez, no la utilice y devuélvala al proveedor o distribuidor.

ADVERTENCIA

Si una sustancia extraña conductiva accede al terminal de la batería de iones de litio, esta podría sufrir un cortocircuito y provocar un incendio. Cuando guarde la batería de iones de litio, asegúrese de respetar las siguientes reglas.

- No deje restos conductivos, clavos ni cables, como por ejemplo cables de hierro o de cobre, en el estuche de almacenamiento.
- Para evitar que se produzcan cortocircuitos, cargue la batería en la herramienta o fije con firmeza la tapa de la batería hasta que deje de verse el ventilador.

A PROPÓSITO DEL TRANSPORTE DE LA BATERÍA DE IONES DE LITIO

Al transportar una batería de iones de litio, tenga en cuenta las siguientes precauciones.

ADVERTENCIA

Notifique a la compañía de transporte que un paquete contiene una batería de iones de litio, informe a la compañía eléctrica de su potencia de salida y siga las instrucciones de la compañía de transporte al preparar su transporte.

- Las baterías de iones de litio que superen una potencia de salida de 100 Wh se considera que son materiales peligrosos en la Clasificación de Transporte y requieren procedimientos de aplicación especiales.
- Para el transporte en el extranjero, deberá cumplir con las leyes internacionales y las normas y regulaciones del país de destino.

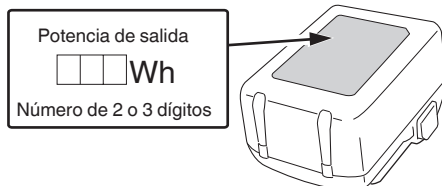

PRECAUCIONES DE CONEXIÓN DEL DISPOSITIVO USB (UC18YSL3)

Cuando se produce un problema inesperado, los datos en un dispositivo USB conectado a este producto podrían dañarse o perderse. Asegúrese siempre de realizar una copia de seguridad de los datos contenidos en el dispositivo USB antes de su uso con este producto.









Tenga en cuenta que nuestra compañía no acepta ninguna responsabilidad por los datos almacenados en el dispositivo USB que se hayan dañado o perdido, ni por ningún daño que pudiera sufrir un dispositivo conectado.

ADVERTENCIA







- Antes de usar, compruebe el cable de conexión USB en busca de cualquier defecto o daño.
Usar un cable USB defectuoso o dañado puede provocar emisiones de humo o incendios.
- Cuando no se está usando el producto, cubra el puerto USB con la cubierta de goma.
Acumulación de polvo, etc. en el puerto USB puede provocar emisiones de humo o incendios.

NOTA

- Podría haber una pausa ocasional durante la recarga USB.
- Cuando no se esté cargando un dispositivo USB, retire el dispositivo USB del cargador.
De lo contrario, podría no solo reducir la vida de la batería de un dispositivo USB, pero también podría ocasionar accidentes imprevistos.
- En función del tipo, algunos dispositivos USB no podrán cargarse.

	Solo para países de la Unión Europea No deseche los aparatos eléctricos junto con los residuos domésticos. De conformidad con la Directiva Europea 2012/19/UE sobre residuos de aparatos eléctricos y electrónicos y su aplicación de acuerdo con la legislación nacional, las herramientas eléctricas cuya vida útil haya llegado a su fin se deberán recoger por separado y trasladar a una planta de reciclaje que cumpla con las exigencias ecológicas.
	Corriente continua
	Voltaje nominal
	Velocidad de no carga
	Desconecte la batería
	Encendido
	Apagado
	Funcionamiento continuo
	Advertencia

Batería



	Se enciende; La carga restante de la batería se encuentra por encima del 75%.
	Se enciende; La carga restante de la batería es del 50%-75%.
	Se enciende; La carga restante de la batería es del 25%-50%.
	Se enciende; La carga restante de la batería es menos del 25%.
	Parpadea; La carga restante de la batería está prácticamente agotada. Cargue la batería lo antes posible.
	Parpadea; La salida se suspendió debido a una alta temperatura. Extraiga la batería de la herramienta y deje que se enfríe.
	Parpadea; Salida suspendida debido a un fallo o mal funcionamiento. El problema puede estar relacionado con la batería, póngase en contacto con su distribuidor.

NOMBRES DE PIEZAS (Fig. 1–Fig. 17)

①	Puerto de soplado
②	Boquilla de aire
③	Luz LED
④	Interruptor de disparo
⑤	Batería (se vende por separado)
⑥	Gancho
⑦	Asa
⑧	Motor
⑨	Boquilla (A)
⑩	Boquilla (B)
⑪	Entrada de aire
⑫	Accesorio de succión
⑬	Cierre
⑭	Lámpara indicadora de carga
⑮	Tornillo
⑯	Toma hexagonal de 3/4"
⑰	Tapón de aire
⑱	Interruptor del indicador del nivel de batería
⑲	Lámpara indicadora del nivel de la batería
⑳	Filtro (entrada de aire)
㉑	Cepillo suave

SÍMBOLOS**ADVERTENCIA**

A continuación se muestran los símbolos usados para la máquina. Asegúrese de comprender su significado antes del uso.

	RA18DA: Pistola de soplado
	Para reducir el riesgo de lesiones, el usuario deberá leer el manual de instrucciones.

ACCESORIOS ESTÁNDAR

Además de la unidad principal (1 unidad), el paquete contiene los accesorios indicados en la página 219.

Los accesorios estándar están sujetos a cambio sin previo aviso.

APLICACIÓN

- Soplar polvo, virutas de corte, etc., de materiales y herramientas
- Limpieza de espacios reducidos y hendiduras
- Inflado/desinflado de flotadores, colchones de aire y artículos inflables similares

ESPECIFICACIONES

1. Herramienta eléctrica

Modelo	RA18DA	
Voltaje	18 V	
Velocidad de marcha en vacío	89000 min ⁻¹	
Velocidad del aire	Máximo*1	122 m/s
	Promedio*1	100 m/s
Volumen máximo de aire*2	0,70 m ³ /min	
Tiempo de funcionamiento continuo (cuando se utiliza BSL36A18)*3	Aproximadamente 19 minutos	
Batería disponible para esta herramienta	Batería multivoltaje, serie BSL18	
Peso*4	1,2 kg (BSL36A18) 1,5 kg (BSL36B18)	

*1 Con boquilla de aire

*2 Sin boquilla de aire

*3 Solo con fines de orientación.

Los resultados variarán en función de situaciones tales como el entorno operativo y el estado de la batería.

*4 De acuerdo al Procedimiento EPTA 01/2014

El peso incluye la batería, la boquilla de aire y el gancho.

NOTA

Debido al programa continuo de investigación y desarrollo de HiKOKI, estas especificaciones están sujetas a cambio sin previo aviso.

2. Batería (se vende por separado)

Modelo	BSL36A18	BSL36B18
Tensión	36 V / 18 V (Cambio Automático*)	
Capacidad de la batería	2,5 Ah / 5,0 Ah	4,0 Ah / 8,0 Ah
	(Cambio Automático*)	
Productos inalámbricos disponibles**	Serie de voltio múltiple, producto de 18 V	
Cargador disponible	Cargador deslizante para baterías de iones de litio	

* La misma herramienta cambiará automáticamente.

** Consulte nuestro catálogo general para más detalles.

CARGA

Antes de utilizar la herramienta eléctrica, cargue la batería de la siguiente manera.

1. Enchufe el cable de alimentación del cargador a una toma de corriente de CA.

Al conectar el enchufe del cargador a una toma de corriente, el testigo indicador de carga parpadeará en rojo (a intervalos de 1 segundo).

2. Inserte la batería en el cargador

Inserte la batería con firmeza en el cargador como se muestra en la Fig. 4 (en la página 3).

3. Carga







Cuando inserte una batería en el cargador, el testigo indicador de carga parpadeará en azul.

Cuando la batería esté totalmente cargada, el testigo indicador de carga se iluminará en verde. (consulte la tabla 1)

(1) Indicación del testigo indicador de carga

Las indicaciones del testigo indicador de carga serán las mostradas en la tabla 1, según el estado del cargador o de la batería recargable.

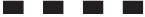
Tabla 1

Estado del cargador	Estado de la lámpara indicadora	Significado de la indicación
Antes de la carga	ON/OFF a intervalos de 0,5 segundos (ROJO) 	Conectada a la fuente de alimentación *1
Durante la carga	Se enciende durante 0,5 seg. a intervalos de 1 seg. (AZUL) 	Cargado a menos del 50%
	Se enciende durante 1 seg. a intervalos de 0,5 seg. (AZUL) 	Cargado a menos del 80%
	Se enciende de forma continua (AZUL) 	Cargado a más del 80%
Carga completada	Se enciende de forma continua (VERDE)  (Sonido continuo de la señal acústica: alrededor de 6 segundos)	/
Espera por sobrecalentamiento	ON/OFF a intervalos de 0,3 segundo (ROJO) 	Batería recalentada. No puede cargarse. *2
Carga imposible	ON/OFF a intervalos de 0,1 segundo (PÚRPURA)  (Señal acústica intermitente: alrededor de 2 segundos)	Fallo de funcionamiento de la batería o del cargador *3

- *1 Si la luz roja sigue parpadeando incluso después de haber colocado el cargador, compruebe que la batería se haya introducido por completo.
- *2 Aunque la carga comenzará una vez que la batería se haya enfriado incluso cuando se deje en posición, lo mejor es quitar la batería y dejar que se enfríe en un lugar bien ventilado antes de cargarla.

- *3
- Inserte completamente la batería.
 - Compruebe que no hay materia extraña adherida a la montura o a los terminales de la batería.

<Si la carga tarda mucho tiempo>

- La carga tardará más a temperaturas ambiente extremadamente bajas. Cargue la batería en un lugar cálido (como en interiores).
- No bloquee la salida de aire. De lo contrario, el interior se sobrecalentará, reduciendo el rendimiento del cargador.
- Si el ventilador de refrigeración no funciona, póngase en contacto con un Centro de servicio autorizado de HiKOKI para su reparación.

- (2) Acerca de las temperaturas y el tiempo de carga de la batería recargable

Las temperaturas y el tiempo de carga se ajustarán a los valores expuestos en la **tabla 2**.

Tabla 2

Modelo	UC18YSL3	
Tipo de batería	Ion de litio	
Tensión de carga	14,4–18 V	
Temperatura a la que podrá cargarse la batería	0°C–50°C	
Tiempo de carga de la capacidad de la batería, aprox. (A 20°C)	1,5 Ah	15 min
	2,0 Ah	20 min
	2,5 Ah	25 min
	3,0 Ah	20 min (BSL1430C, BSL1830C: 30 min)
		26 min (BSL1840M: 40 min)
	4,0 Ah	32 min
	6,0 Ah	38 min
	8,0 Ah	52 min
Batería multivoltaje	1,5 Ah (× 2 unidades)	20 min
	2,5 Ah (× 2 unidades)	32 min
	4,0 Ah (× 2 unidades)	52 min
Número de células da batería	4–10	
Tensión de carga para USB	5 V	
Corriente de carga para USB	2 A	
Peso	0,6 kg	

NOTA

El tiempo de carga puede variar según la temperatura ambiente y la tensión de la fuente de alimentación.

4. **Desconecte el cable de alimentación del cargador de la toma de corriente.**

5. **Sostenga el cargador con firmeza y saque la batería.**

NOTA

Asegúrese de extraer la batería del cargador después de usarlo y, a continuación, guárdelo.

Sobre la descarga eléctrica en caso de baterías nuevas, etc.

Ya que la sustancia química interna de las baterías nuevas y las baterías que no se han utilizado durante mucho tiempo no está activada, la descarga eléctrica puede ser inferior cuando se utilicen por primera y segunda vez. Este fenómeno es temporal, y el tiempo normal requerido para la recarga se restablecerá recargando las baterías 2–3 veces.

Cómo hacer que las baterías duren más.

- (1) Recargue las baterías antes de que se gasten completamente.

Cuando sienta que la energía de la herramienta se debilita, detenga inmediatamente la herramienta y recargue su batería. Si continúa utilizando la herramienta y gasta la corriente eléctrica, la batería podría resultar dañada y su vida útil se acortará.

- (2) Evite realizar la recarga a altas temperaturas.

Una batería recargable se calentará inmediatamente después de su uso. Si tal batería se recarga inmediatamente después de su uso, su sustancia química interna se deteriorará, y la vida útil de la batería se acortará. Deje la batería y recárguela después de que se haya enfriado un rato.

PRECAUCIÓN

- Si la batería se carga cuando está caliente porque ha permanecido durante un periodo de tiempo prolongado en un lugar expuesto a la luz directa del sol o porque la batería acaba de utilizarse, el testigo indicador de carga se enciende durante 0,3 segundos, no se enciende durante 0,3 segundos (apagada durante 0,3 segundos). En ese caso, deje primero que se enfríe la batería y, a continuación, inicie la carga.
- Cuando el testigo indicador de carga parpadea (en intervalos de 0,2 segundos), compruebe y extraiga los objetos extraños del conector del cargador de la batería. Si no hay objetos extraños, es probable que la batería o el cargador funcionen incorrectamente. Llévelo a su Centro de servicio técnico autorizado.

MONTAJE Y FUNCIONAMIENTO

Acción	Figura	Página
Al soplar o inflar	1-a	2
Al desinflar	1-b	2
Inserción y extracción de la batería (se vende por separado)	3	2
Carga	4	3
Montaje y extracción del gancho	5	3
Montaje de la boquilla de aire y ejemplos de uso*1	6	3
Montaje de las boquillas (A) y (B), y ejemplos de uso (inflado)*2	7	3
Técnica de inflado*3	8	4

Montaje de las boquillas (A) y (B), y ejemplos de uso (desinflado)*4	9	4
Almacenamiento de la boquilla de aire*5	10	4
Funcionamiento de los interruptores	11	4
Funcionamiento continuo*6	12	4
Indicador de batería restante	13	5
Carga de un dispositivo USB desde una toma eléctrica	15-a	5
Carga de un dispositivo USB y una batería desde una toma eléctrica	15-b	5
Cómo recargar el dispositivo USB	16	5
Cuando la carga de dispositivos USB se ha completado	17	5
Selección de los accesorios	—	220

*4

NOTA

El puerto de soplado se encuentra en el lado del operador, por lo que debe utilizar la herramienta de tal modo que no sople directamente sobre su rostro o cuerpo.

*5

NOTA

Sujete la herramienta por el asa cuando la transporte. En particular, no levante ni transporte la herramienta por la boquilla de aire almacenada.

La boquilla puede desprenderse y hacer que se caiga o se rompa.

*6

Este producto está equipado con una función de operación continua que es conveniente para el inflado/desinflado y para la limpieza de amplias áreas.

Tire del interruptor hasta el final dos veces rápidamente y suéltelo para activar la operación continua del "Soplado de potencia máxima".

Tire del interruptor parcialmente dos veces rápidamente y suéltelo para activar la operación continua del "Soplado de potencia mínima".

Tire de nuevo del interruptor para parar.

NOTA

Al tirar del interruptor de forma intermitente, la respuesta de la herramienta puede demorarse, pero esto no indica un mal funcionamiento.

*1

ADVERTENCIA

○ Tenga cuidado al soplar aire en espacios reducidos o contra el viento, ya que los objetos lanzados al aire pueden ser devueltos hacia usted.

○ No active el Interruptor cuando la entrada de aire esté cerca del suelo o cerca de objetos que puedan ser fácilmente succionados.

El polvo y los residuos pueden obstruir la entrada de aire y causar un mal funcionamiento.

Antes de encender el Interruptor, compruebe lo siguiente.

○ No debe haber personas en la dirección del flujo de aire.

○ No debe haber objetos sueltos en la zona que causarían problemas si se lanzan al aire.

NOTA

Esta herramienta emite aire caliente debido a su estructura, pero no se trata de un mal funcionamiento.

*2

NOTA

○ Esta herramienta expulsa aire caliente debido a su estructura, pero no se trata de un mal funcionamiento.

○ Para evitar el inflado excesivo, compruebe continuamente el estado durante el inflado. Existe el riesgo de ruptura o daños.

○ Dependiendo del objeto que se va a inflar, puede que no esté debidamente lleno de aire.

Si el inflado es demasiado débil, utilice además una bomba manual para ajustar la tensión.

○ No golpee con fuerza la punta de la boquilla (B) contra el suelo u otras superficies.

De lo contrario, podría deformarse la punta.

[Boquilla (A)]

Para artículos grandes, como por ejemplo colchones de aire, introduzca la boquilla (A) en el tapón de aire. (Fig. 7-a)

[Boquilla (A) + Boquilla (B)]

Para artículos más pequeños como los balones de playa o flotadores, inserte primero la punta de la boquilla (B) en el tapón de aire y, a continuación, inserte la boquilla (A). (Fig. 7-b)

*3

○ Tire tanto del lado del tapón de aire como del material de la parte posterior para crear un espacio en el interior.

○ Inserte la punta de la boquilla (B) en el tapón de aire y, a continuación, introduzca la boquilla (A).

SEÑALES DE AVISO DE LUZ LED

Este producto dispone de funciones que han sido diseñadas para proteger la herramienta así como la batería. Si cualquiera de las funciones de protección se activa durante el funcionamiento, la luz LED parpadeará tal como se describe en la **Tabla 3**. Cuando se activa cualquiera de las funciones de protección, retire su dedo inmediatamente del interruptor y siga las instrucciones descritas bajo acción correctiva.

Tabla 3

Función de protección	Visualización de luz LED	Acción correctiva
Protección de temperatura	Encendido 0,3 segundos/ apagado 0,3 segundos 	Deje que la herramienta y la batería se enfríen por completo. Además, elimine el polvo y los residuos de la entrada de aire. (Consulte "Inspección de la entrada de aire")

MANTENIMIENTO E INSPECCIÓN

ADVERTENCIA

Asegúrese de apagar el interruptor y extraer la batería antes de realizar tareas de mantenimiento e inspección.

1. Inspeccionar los tornillos de montaje

Regularmente inspeccionar todos los tornillos de montaje y asegurarse de que estén apretados firmemente. Si cualquier tornillo estuviera suelto, volver a apretarlo inmediatamente. El no hacer esto provocaría un riesgo serio.

2. Mantenimiento del motor

La unidad de bobinado del motor es el verdadero "corazón" de las herramientas eléctricas. Prestar el mayor cuidado y asegurarse de que el bobinado no se dañe y/o se humedezca con aceite o agua.

3. Inspección de los terminales (herramienta y batería)

Compruebe para asegurarse de que no se han acumulado virutas ni polvo en los terminales.

En ocasiones verifique antes, durante y después de la operación.

PRECAUCIÓN

Retire las virutas o el polvo que pudiera haberse acumulado en los terminales.

De lo contrario puede producirse un fallo en el funcionamiento.

4. Limpieza del exterior

Cuando la herramienta esté sucia, límpiela con un trapo seco y suave o con un paño humedecido en agua jabonosa. No utilice disolventes clóricos, gasolina o disolventes para pinturas ya que estos deforman los materiales plásticos.

5. Inspección de la entrada de aire (Fig. 14)

Si la entrada de aire está obstruida con polvo o suciedad, el volumen de aire puede reducirse o el aire puede estar más caliente de lo normal.

Antes y después del uso, compruebe que la entrada de aire no esté obstruida con polvo o escombros, y compruebe que el filtro no esté roto o pelado.

Si está obstruido, utilice un cepillo suave o una aspiradora para eliminar los residuos de modo que no entren en la herramienta.

NOTA

- No presione con fuerza ni frote el filtro. De lo contrario, podría dañar el filtro y hacer que la herramienta no funcione correctamente.
- Después de la limpieza, sople aire en una dirección en la que no haya personas, animales ni objetos. El polvo que quede en su interior será expulsado por el puerto de soplado.
- Si la situación no mejora después de la limpieza de la entrada de aire, o si el filtro está dañado, solicite la inspección y reparación al distribuidor donde lo compró.

6. Almacenamiento

Guarde la herramienta y la batería en un lugar en el que la temperatura sea inferior a 40°C y fuera del alcance de los niños.

NOTA

Almacenamiento de baterías de iones de litio. Compruebe que las baterías de iones de litio se hayan cargado completamente antes de almacenarlas.

Un almacenamiento prolongado de las baterías (3 meses o más) con poca carga podría deteriorar su funcionamiento, reduciendo en gran medida el tiempo de uso de la batería o haciendo que las baterías no puedan mantener una carga.

No obstante, la reducción en gran medida del tiempo de uso de la batería puede recuperarse si se carga y utiliza de dos a cinco veces.

Si el tiempo de uso de la batería es extremadamente corto a pesar de haber cargado y utilizado la batería varias veces, deberá considerarla agotada y comprar una nueva.

PRECAUCIÓN

En el manejo y el mantenimiento de las herramientas eléctricas, se deberán observar las normas y reglamentos vigentes en cada país.

Aviso importante sobre las baterías de las herramientas eléctricas a batería de HiKOKI

Utilice siempre una de nuestras baterías genuinas. No podemos garantizar la seguridad y el funcionamiento de nuestra herramienta eléctrica a batería cuando se utiliza con baterías diferentes a las indicadas por nosotros, o cuando la batería se desmonta y modifica (como cuando se desmontan y sustituyen celdas u otras piezas internas).

GARANTÍA

Las herramientas eléctricas de HiKOKI incluyen una garantía conforme al reglamento específico legal/nacional. Esta garantía no cubre los defectos o daños debidos al uso incorrecto, el uso excesivo ni tampoco los provocados por el desgaste normal. En caso de reclamación, envíe la herramienta eléctrica, sin desmontar y con el CERTIFICADO DE GARANTÍA que aparece al final de estas instrucciones de uso, al Centro de servicio autorizado de HiKOKI.

Información sobre el ruido propagado por el aire y la vibración

Los valores medidos se determinaron de acuerdo con la norma EN62841 y se declaran de conformidad con la norma ISO 4871.

Nivel de potencia acústica ponderada A: 93 dB (A)

Nivel de presión acústica ponderada A: 82 dB (A)

Incertidumbre K: 3 dB (A).

Utilice protecciones auditivas.

Valores totales de la vibración (suma de vectores triax.) determinados de acuerdo con la norma EN62841.

Sin carga:

Valor de emisión de vibración $a_h < 0,1$ m/s²

Incertidumbre K = 1,5 m/s²

El valor total declarado de las vibraciones y el valor declarado de las emisiones de ruido han sido medidos de acuerdo con un método de prueba estándar y pueden utilizarse para comparar una herramienta con otra.

También podrían utilizarse en una evaluación preliminar de la exposición.

ADVERTENCIA

- La vibración y la emisión de ruido durante el uso real de la herramienta eléctrica pueden diferir del valor total declarado en función de las formas de uso de la herramienta, especialmente del tipo de pieza de trabajo procesada; y
- Identifique las medidas de seguridad para proteger al operador basadas en una estimación de exposición en condiciones reales de uso (teniendo en cuenta todas las partes del ciclo de funcionamiento, como tiempos durante los que la herramienta está apagada y durante los que funciona lentamente, además del tiempo de activación).

NOTA

Debido al programa continuo de investigación y desarrollo de HiKOKI, estas especificaciones están sujetas a cambio sin previo aviso.

SOLUCIÓN DE PROBLEMAS

Siga las instrucciones que se indican en la siguiente tabla si la herramienta no funciona normalmente. Si esto no soluciona el problema, consulte a su distribuidor o al centro de servicio autorizado de HiKOKI.

Síntoma	Posible causa	Solución
La herramienta no funciona	No hay carga restante en la batería	Cargue la batería.
	La batería no está completamente instalada.	Empuje la batería hasta que oiga un clic.
La herramienta se ha detenido repentinamente	La herramienta se ha sobrecargado	Deshágase del problema que causa la sobrecarga.
	La batería se calienta excesivamente.	Deje que la batería se enfríe.
	Hay materia extraña bloqueando la entrada de aire.	Quite cualquier materia extraña.
Baja fuerza de soplado	Hay materia extraña alojada en el puerto de soplado o en la entrada de aire.	Quite cualquier materia extraña.

AVISOS GERAIS DE SEGURANÇA PARA A FERRAMENTA ELÉTRICA

⚠ AVISO

Leia todos os avisos de segurança, instruções, ilustrações e especificações fornecidas com esta ferramenta elétrica.

Se não seguir todas as instruções listadas abaixo, pode provocar um choque elétrico, incêndio e/ou ferimentos graves.

Guarde todos os avisos e instruções para referência futura.

O termo “ferramenta elétrica” em todos os avisos refere-se à sua ferramenta ligada à corrente (com fios) ou à ferramenta elétrica de bateria (sem fios).

1) Segurança da área de trabalho

- a) Mantenha a área de trabalho limpa e bem iluminada.
As áreas escuras ou cheias de material são propícias aos acidentes.
- b) Não trabalhe com ferramentas elétricas em ambientes explosivos, tais como na presença de líquidos inflamáveis, gases ou pó.
As ferramentas elétricas criam faíscas que podem incendiar o pó dos fumos.
- c) Mantenha as crianças e outras pessoas afastadas quando trabalhar com uma ferramenta elétrica.
As distrações podem fazer com que perca controlo.

2) Segurança elétrica

- a) As fichas da ferramenta elétrica devem corresponder à tomada. Nunca modifique a ficha. Não utilize fichas adaptadoras com ferramentas elétricas ligadas à terra.
As fichas não modificadas e tomadas correspondentes reduzirão o risco de choques elétricos.
- b) Evite contacto corporal com superfícies ligadas à terra, tais como tubos, radiadores, máquinas e frigoríficos.
Existe um risco acrescido de choques elétricos se o seu corpo estiver ligado à terra.
- c) Não exponha ferramentas elétricas à chuva ou condições de humidade.
A entrada de água numa ferramenta elétrica aumentará o risco de choques elétricos.
- d) Não abuse do fio. Nunca utilize o fio para transportar, puxar ou desligar a ferramenta elétrica.
Mantenha o fio afastado do calor, óleo, margens afiadas ou peças em movimento. Os fios danificados ou entrelaçados podem aumentar o risco de choques elétricos.
- e) Quando trabalhar com uma ferramenta elétrica no exterior, utilize uma extensão adequada para utilização exterior.
A utilização de um fio adequado para utilização no exterior reduz o risco de choques elétricos.
- f) Se não for possível evitar a utilização de uma máquina elétrica num local húmido, utilize uma fonte de alimentação protegida por um dispositivo de corrente residual (RCD).
A utilização de um RCD reduz o risco de choques elétricos.

3) Segurança pessoal

- a) Mantenha-se alerta, esteja atento ao que está a fazer e utilize o bom senso ao trabalhar com uma ferramenta elétrica.
Não utilize uma ferramenta elétrica quando estiver cansado ou sob a influência de drogas, álcool ou medicamentos. Um momento de desatenção enquanto trabalha com ferramentas elétricas pode resultar em ferimentos pessoais graves.
- b) Utilize equipamento de proteção pessoal. Utilize sempre proteção para os olhos.
O equipamento de proteção, tal como uma máscara de pó, sapatos de segurança anti-derrapantes, capacete ou proteção auricular utilizados para condições adequadas reduzirá os ferimentos pessoais.
- c) Evite arranques acidentais. Certifique-se de que o interruptor está na posição de desligado antes de ligar a fonte de alimentação e/ou bateria, levantar ou transportar a ferramenta.
Transportar ferramentas elétricas com o dedo no interruptor ou ativar ferramentas que estão com o interruptor ligado é propício a acidentes.
- d) Remova qualquer chave de parafusos ou chave-inglesa de regulação antes de ligar a ferramenta.
Uma chave-inglesa ou de parafusos ligada à parte rotativa da ferramenta pode provocar ferimentos pessoais.
- e) Não se estique. Mantenha sempre o controlo e equilíbrio adequados.
Isto permite obter um melhor controlo da ferramenta em situações inesperadas.
- f) Vista-se adequadamente. Não use roupas largas ou joias. Mantenha o seu cabelo e roupa longe de peças móveis.
As roupas largas, joias ou cabelo comprido podem ficar presos nas peças móveis.
- g) Se forem fornecidos dispositivos para a ligação de extractores de pó e dispositivos de recolha, certifique-se de que estes estão ligados e são utilizados adequadamente.
A utilização de uma recolha de pó pode reduzir os perigos relacionados com o pó.
- h) Não deixe que a familiaridade resultante de uma utilização frequente das ferramentas permita que se torne complacente e ignore os princípios de segurança das ferramentas.
Uma ação descuidada pode causar ferimentos graves numa fração de segundo.

4) Utilização da ferramenta e manutenção

- a) Não force a ferramenta elétrica. Utilize a ferramenta correta para a sua aplicação.
A ferramenta correta fará o trabalho melhor e com mais segurança à velocidade para a qual foi concebida.
- b) Não utilize a ferramenta elétrica se o interruptor não a ligar ou desligar.
Qualquer ferramenta que não possa ser controlada com o interruptor é perigosa e deve ser reparada.
- c) Desligue a ficha da fonte de alimentação e/ou remova a bateria da ferramenta elétrica, se removível, antes de efetuar quaisquer regulações, mudar os acessórios ou armazenar ferramentas elétricas.
Tais medidas de segurança de prevenção reduzem o risco de ligar a ferramenta elétrica acidentalmente.

Português

- d) Armazene as ferramentas elétricas fora do alcance das crianças e não permita que pessoas não familiarizadas com a ferramenta elétrica ou com estas instruções utilizem a ferramenta.

As ferramentas elétricas são perigosas nas mãos de utilizadores inexperientes.

- e) Efetue a manutenção das ferramentas elétricas e acessórios. Verifique a existência de desalinhamentos ou dobragens das peças móveis, quebras de peças e quaisquer outras condições que possam afetar o funcionamento da ferramenta elétrica. Se danificada, mande reparar a ferramenta antes de utilizar.

Muitos acidentes são causados por ferramentas com má manutenção.

- f) Mantenha as ferramentas de corte afiadas e limpas.

As ferramentas de corte com uma manutenção adequada e extremidades afiadas são menos propensas a dobrar e mais fáceis de controlar.

- g) Utilize a ferramenta elétrica, acessórios e brocas de ferramentas, etc., de acordo com estas instruções, tendo em consideração as condições de trabalho e o trabalho a ser efetuado.

A utilização de uma ferramenta elétrica para operações diferentes das previstas pode resultar numa situação perigosa.

- h) Mantenha as pegas e as superfícies de manuseamento secas, limpas e livres de óleo e graxa.

Pegas de manuseamento escorregadias não permitem a manipulação segura e controlo da ferramenta em situações inesperadas.

- 5) Utilização e manutenção da ferramenta com bateria

- a) Recarregue apenas com o carregador especificado pelo fabricante.

Um carregador que seja adequado para um tipo de bateria pode criar um risco de incêndio quando utilizado com outra bateria.

- b) Utilize ferramentas elétricas apenas com as baterias especialmente concebidas.

A utilização de quaisquer outras baterias pode criar um risco de ferimentos e incêndios.

- c) Quando não estiver a ser utilizada uma bateria, mantenha-a afastada de outros objetos metálicos, tais como cliques de papel, moedas, chaves, pregos, parafusos ou outros objetos metálicos pequenos que possam fazer uma ligação de um terminal para o outro.

Provocar um curto-circuito dos terminais da bateria pode causar queimaduras ou um incêndio.

- d) Em condições abusivas, poderá ser ejetado líquido da bateria. Evite o contacto. Se ocorrer um contacto accidental, lave com água. Se o líquido entrar em contacto com os olhos, procure ajuda médica.

O líquido ejetado da bateria poderá provocar irritações ou queimaduras.

- e) Não utilize uma bateria ou ferramenta que esteja danificada ou modificada.

Baterias danificadas ou modificadas podem exibir comportamentos imprevisíveis que podem resultar em incêndio, explosão ou risco de ferimentos.

- f) Não exponha uma bateria ou ferramenta a fogo ou temperaturas excessivas.

A exposição ao fogo ou a temperaturas acima dos 130°C pode causar uma explosão.

- g) Siga todas as instruções de carregamento e não carregue a bateria ou a ferramenta fora do intervalo de temperatura especificado nas instruções.

O carregamento incorreto ou a temperaturas fora da gama especificada pode danificar a bateria e aumentar o risco de incêndio.

- 6) Manutenção

- a) Faça a manutenção da sua ferramenta elétrica por um pessoal de reparação qualificado e utilize apenas peças de substituição idênticas.

Isto garantirá que a segurança da ferramenta elétrica é mantida.

- b) Nunca repare as baterias danificadas.

A reparação de baterias deve ser executada pelo fabricante ou por prestadores de assistência autorizados.

AVISO

Mantenha afastadas das crianças e pessoas doentes. Quando não estiverem a ser utilizadas, as ferramentas devem ser guardadas fora do alcance das crianças e pessoas doentes.

ADVERTÊNCIAS DE SEGURANÇA PARA A PISTOLA DE AR

1. Não coloque as mãos ou a face perto da porta de sopra ou da entrada de ar durante a utilização. Se o fizer, poderá provocar ferimentos.
2. Certifique-se de que segura bem a ferramenta durante a operação. Caso contrário, pode resultar em acidentes ou ferimentos (Fig. 2).
3. Use óculos de segurança e uma máscara de proteção contra o pó enquanto trabalha. Os detritos projetados podem entrar em contacto com os seus olhos ou nariz.
4. Ao limpar condutores elétricos, como um painel elétrico, certifique-se de que existe bastante espaço entre o condutor e a ferramenta elétrica. Além disso, certifique-se de que coloca o bocal antes da limpeza. Não colocar o bocal antes da limpeza do condutor pode resultar em choque elétrico.
5. Não bloqueie a porta de sopra e/ou a entrada de ar. Além disso, não deixe que se acumule pó na entrada de ar. Bloquear a porta de sopra ou a entrada de ar irá acelerar anormalmente a rotação do motor, o que pode danificar a ventoinha da ferramenta elétrica e provocar um aquecimento excessivo do motor.
6. Não use o produto em locais onde for provável a aspiração de água ou areia, como à beira de piscinas, praias de areia, áreas arenosas de parques, etc.
7. Não utilize em locais onde existam materiais inflamáveis, tais como verniz, tinta, benzina, diluente ou gasolina.
8. Não use na proximidade de objetos que produzam calor elevado, como fornos, não use para soprar pontas de cigarros acesas e não use para alimentar ou extinguir chamas. Poderão ocorrer incêndios se for utilizado perto desses locais.
9. Não sobre pedaços de vidro, lâminas, pregos, parafusos, pedras, etc.
10. Se notar que a unidade está a gerar temperaturas involuntariamente altas, a funcionar mal ou a fazer ruídos anormais, pare imediatamente de a usar e desligue o interruptor de alimentação. Peça uma inspeção e reparação do concessionário onde adquiriu a unidade ou uma Oficina Autorizada da HiKOKI. Se continuar a utilização, poderá provocar ferimentos.

11. Se a unidade for deixada cair ou atingir outro objecto, faça uma verificação total da unidade para a existência de rachadelas, quebras ou deformação, etc. Poderão ocorrer ferimentos se a unidade tiver rachadelas, quebras ou deformações.
12. Não coloque objetos como parafusos dentro da porta de sopra. Se o fizer, pode danificar as peças internas da ferramenta.
13. A função de entrada de ar deste produto é apenas para itens vazios. Não pode ser utilizado para aspirar coisas como um aspirador.
14. Quando a utilizar para esvaziar boias, barcos insufláveis, etc., não retire qualquer água restante no interior. Se entrar água, areia, etc. acidentalmente dentro do motor, pode causar uma avaria.
15. NUNCA deixe a ferramenta a funcionar sem vigilância. Desligue a alimentação. Não abandone a ferramenta até que ela pare completamente.
16. Ao operar a ferramenta em locais altos, certifique-se de que não há ninguém em baixo.
17. Tenha cuidado ao soprar grandes quantidades de pó fino num ambiente seco, dado que isso pode causar a acumulação de electricidade estática, o que pode resultar numa descarga elétrica inesperada.
18. Nunca aponte para pessoas ou animais. A máquina projecta objectos pequenos a uma alta velocidade e pode causar ferimentos.
19. Nunca utilize a partir de um apoio instável, como em cima de uma escada. Fazer isto pode causar ferimentos.
20. Não bata na ferramenta com outros objetos, evite impactos fortes, como deixar cair a ferramenta, e não permita que a ferramenta se molhe. Qualquer uma destas ocorrências pode danificar as peças de precisão integradas e resultar em avaria.
21. Antes da operação, remova quaisquer objetos da área que possam causar lesões ou acidentes.
22. Não espere para dentro da porta de sopra durante a operação.
23. Mantenha a entrada de ar afastada do seu corpo para evitar aspirar a sua roupa de trabalho.
24. Se entrar qualquer material estranho na entrada de ar e parar o sopra de ar, desligue imediatamente a ferramenta, retire a bateria e, em seguida, retire o material estranho.
25. Utilize apenas os complementos e acessórios especificados. Utilize apenas os complementos e acessórios que estão especificados neste manual de instruções e no nosso catálogo. A utilização de outros complementos ou acessórios pode resultar em acidentes ou ferimentos.
4. Nunca desmonte a bateria recarregável e o carregador.
5. Nunca provoque um curto-circuito na bateria recarregável. Provocar um curto-circuito na bateria vai causar uma corrente elétrica e aquecimento excessivos. Resulta em queimaduras ou danos na bateria.
6. Não elimine a bateria num fogo. Se a bateria for queimada, pode explodir.
7. Leve a bateria à loja onde a comprou assim que autonomia da bateria após o carregamento for demasiado curta para uma utilização prática. Não elimine a bateria gasta.
8. Não introduza objetos nas ranhuras de ventilação de ar do carregador. Introduzir objetos metálicos ou inflamáveis nas ranhuras de ventilação de ar do carregador irá resultar em riscos de choques elétricos ou carregador danificado.
9. Quando utilizar continuamente esta unidade, esta pode sobreaquecer, levando a danos no motor e interruptor. Assim, sempre que a estrutura ficar quente, deixe a ferramenta descansar durante algum tempo.
10. Certifique-se de que a bateria está firmemente instalada. Caso ela não esteja, pode sair para fora e provocar um acidente.
11. Não use o produto se os terminais da ferramenta ou da bateria (montagem da bateria) estiverem deformados. Instalar uma bateria assim pode causar um curto-circuito, o que pode resultar na emissão de fumo ou incêndio.
12. Mantenha os terminais da ferramenta (montagem da bateria) livres de limalhas e de pó.
 - Antes do uso, certifique-se de que limalhas e pó não se acumulam na área dos terminais.
 - Durante a utilização, tente evitar que limalhas ou pó na ferramenta caiam sobre a bateria.
 - Quando suspender o funcionamento ou após o uso, não deixe a ferramenta numa área onde possa estar exposta a queda de limalhas ou de pó.
- Se o fizer pode causar um curto-circuito, o que pode resultar na emissão de fumo ou incêndio.
13. Utilize sempre a ferramenta e a bateria a temperaturas entre -5°C e 40°C.

PRECAUÇÕES PARA A BATERIA DE IÕES DE LÍTIU

Para aumentar a vida útil, a bateria de iões de lítio está equipada com uma função de proteção para impedir a transmissão de corrente.

Nos casos 1 a 3 descritos abaixo, quando utilizar este produto, mesmo que esteja a premir o interruptor, o motor pode parar. Isto não constitui uma avaria, sendo o resultado da função de proteção.

1. Quando a carga restante da bateria se esgotar, o motor para. Nesse caso, carregue-a imediatamente.
2. Se a ferramenta estiver sobrecarregada, o motor pode parar. Neste caso, solte o interruptor da ferramenta e elimine as causas da sobrecarga. De seguida, pode voltar a utilizá-la.
3. Se a bateria estiver sobreaquecida em condições de sobrecarga, a alimentação da bateria pode parar. Neste caso, pare de utilizar a bateria e deixe-a arrefecer. De seguida, pode voltar a utilizá-la.

AVISOS DE SEGURANÇA ADICIONAIS

1. Carregue sempre a bateria a uma temperatura de 0°C a 40°C. Uma temperatura inferior a 0°C resultará num carregamento excessivo, que é perigoso. A bateria não pode ser carregada a uma temperatura superior a 40°C. A temperatura mais adequada para o carregamento é de 20°C a 25°C.
2. Não utilize o carregador continuamente. Quando um carregamento terminar, deixe o carregador repousar por cerca de 15 minutos antes do próximo carregamento de bateria.
3. Não permita a entrada de substâncias estranhas no orifício de ligação da bateria recarregável.

Português

Além disso, tenha em consideração os seguintes avisos e precauções.

AVISO

Para evitar antecipadamente qualquer fuga na bateria, produção de calor, emissão de fumo, explosão e ignição, certifique-se de que toma as seguintes precauções.

1. Certifique-se de que limalhas e pó não se acumulam na bateria.
- Durante o trabalho, certifique-se de que limalhas e pó não caem na bateria.
- Certifique-se de que quaisquer limalhas e pó que caem na ferramenta durante os trabalhos não se acumulam na bateria.
- Não guarde uma bateria não utilizada num local exposto a limalhas e ao pó.
- Antes de guardar uma bateria, remova quaisquer limalhas e pó que possam existir na mesma e não a guarde com peças metálicas (parafusos, pregos, etc.).
2. Não perfure a bateria com objetos afiados como pregos, não lhe bata com um martelo, e não pise, arremesse, nem submeta a bateria a impactos físicos severos.
3. Não utilize uma bateria que pareça estar danificada ou deformada.
4. Não utilize a bateria para fins que não os especificados.
5. Se a bateria não carregar completamente mesmo após ter passado o tempo de recarregamento especificado, pare imediatamente de a recarregar.
6. Não coloque nem submeta a bateria a temperaturas elevadas ou a alta pressão, como as de um forno microondas, secador, ou recipiente de alta pressão.
7. Afaste-a imediatamente do fogo quando forem detetados fugas ou maus odores.
8. Não utilizar em locais onde seja produzida uma forte eletricidade estática.
9. Se a bateria apresentar fugas, maus odores, produção de calor, descoloração ou deformações, ou parecer funcionar de forma anormal durante a utilização, recarregamento ou armazenamento, remova-a imediatamente do equipamento ou do carregador da bateria e pare de a utilizar.
10. Não mergulhe a bateria nem permita que quaisquer fluidos vertam para o interior. Entrada de líquido condutor, tal como água, pode causar danos que podem resultar em incêndio ou explosão. Guarde a bateria num local fresco e seco, longe de materiais inflamáveis e combustíveis. As atmosferas de gás corrosivo devem ser evitadas.

PRECAUÇÃO

1. Se o líquido vertido pela bateria entrar nos seus olhos, não os esfregue e lave-os bem com água fresca e limpa como água da torneira e contacte imediatamente um médico.
Se não for tratado, o líquido pode provocar problemas nos olhos.
2. Se o líquido verter para a sua pele ou roupa, lave-as imediatamente com água limpa como água da torneira. Existe a possibilidade do líquido provocar irritação cutânea.
3. Se se deparar com ferrugem, maus odores, sobreaquecimento, descoloração, deformações e/ou outras irregularidades ao utilizar a bateria pela primeira vez, pare de utilizá-la e devolva-a ao seu fornecedor ou vendedor.

AVISO

Se uma substância estranha condutora entrar no terminal da bateria de íões de lítio, a bateria pode sofrer um curto-circuito causando um incêndio. Ao armazenar a bateria de íões de lítio, cumpra as regras dos conteúdos seguintes.

- Não coloque os resíduos condutores, pregos e fios como fio de ferro ou fio de cobre na caixa de armazenamento.

- Para evitar curtos-circuitos, coloque a bateria na ferramenta ou coloque a tampa da bateria para armazenamento de modo a que não seja possível ver o ventilador.

SOBRE O TRANSPORTE DA BATERIA DE ÍÕES DE LÍLIO

Ao transportar uma bateria de íões de lítio, tenha em conta as seguintes precauções.

AVISO

Informe a empresa de transporte que uma embalagem contém uma bateria de íões de lítio, informe a companhia da sua potência de saída e siga as instruções da empresa de transporte ao planificar o transporte.

- As baterias de íões de lítio que excedem uma potência de saída de 100 Wh são consideradas incluídas na classificação de carga Mercadorias Perigosas e requerem procedimentos especiais de registo.
- Para transporte para o estrangeiro, deve obedecer à legislação internacional e às regras e regulamentos do país de destino.

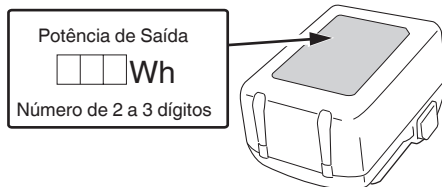

PRECAUÇÕES DE CONEXÃO DO DISPOSITIVO USB (UC18YSL3)

Quando ocorrer um problema inesperado, os dados num dispositivo USB ligado a este produto poderão ser corrompidos ou perdidos. Certifique-se sempre de que faz uma cópia de segurança de quaisquer dados incluídos no dispositivo USB antes da utilização com este produto.

Tenha em conta que a nossa empresa não se responsabiliza por quaisquer dados armazenados num dispositivo USB que seja corrompido ou perdido, nem por qualquer dano que possa ocorrer a um dispositivo ligado.

AVISO





- Antes de usar, verifique se o cabo USB ligado tem algum defeito ou dano.
Usar um cabo USB defeituoso ou danificado pode causar emissão de fumo ou incêndio.
- Quando o produto não está a ser usado, cubra a porta USB com a cobertura de borracha.
A acumulação de pó, etc., na porta USB pode causar emissão de fumo ou incêndio.

NOTA







- Poderá haver uma pausa ocasional durante o recarregamento USB.
- Quando um dispositivo USB não estiver a ser carregado, remova o dispositivo USB do carregador.
Caso contrário, poderá não só reduzir o tempo de vida da bateria do dispositivo USB mas também resultar em acidentes inesperados.
- Pode não ser possível carregar alguns dispositivos USB, dependendo do tipo de dispositivo.

NOMES DAS PEÇAS (Fig. 1–Fig. 17)

①	Porta de sopro
②	Bocal de varredura de ar
③	Luz LED
④	Gatilho
⑤	Bateria (vendida separadamente)
⑥	Gancho
⑦	Pega
⑧	Motor
⑨	Bocal (A)
⑩	Bocal (B)
⑪	Entrada de ar
⑫	Acessório de aspiração
⑬	Fecho
⑭	Luz do indicador de carga
⑮	Ranhura
⑯	Parafuso
⑰	Válvula de ar
⑱	Interruptor do indicador do nível da bateria
⑲	Luz do indicador do nível da bateria
⑳	Filtro (entrada de ar)
㉑	Escova macia

V	Tensão nominal
n_0	Velocidade sem carga
	Desconectar a bateria
	Ligar
	Desligar
	Operação contínua
	Aviso





Bateria

	Acende-se; Autonomia da bateria superior a 75%.
	Acende-se; Autonomia da bateria de 50% a 75%.
	Acende-se; Autonomia da bateria de 25% a 50%.
	Acende-se; Autonomia da bateria inferior a 25%.
	Piscas; Autonomia da bateria quase esgotada. Recarregue a bateria assim que possível.
	Piscas; Saída suspensa devido à alta temperatura. Remova a bateria da ferramenta e aguarde que esta arrefeça totalmente.
	Piscas; Saída suspensa por falha ou avaria. O problema poderá ser a bateria, por isso contacte o seu revendedor.

SÍMBOLOS

AVISO

De seguida, são apresentados os símbolos utilizados para a máquina. Assimile bem seus significados antes da utilização.

	RA18DA: Pistola de ar
	Para reduzir o risco de lesão, o utilizador deve ler o manual de instruções.
	Apenas para países da UE Não deixe ferramentas elétricas no lixo doméstico! De acordo com a diretiva europeia 2012/19/UE sobre ferramentas elétricas e eletrónicas usadas e a implementação de acordo com a lei nacional, as ferramentas elétricas no final da vida útil devem ser recolhidas em separado e encaminhadas a uma instalação de reciclagem ecológica.
	Corrente contínua

ACESSÓRIOS-PADRÃO

Além da unidade principal (1 unidade), a embalagem contém os acessórios listados na página 219.

Os acessórios de série estão sujeitos a mudanças sem aviso prévio.

APLICAÇÕES

- Soprar pó, aparas de corte, etc. de materiais e ferramentas
- Limpeza de espaços apertados e fendas
- Boias cheias/vazias, colchões de ar e itens insufláveis semelhantes

ESPECIFICAÇÕES

1. Ferramenta elétrica

Modelo	RA18DA	
Tensão	18 V	
Velocidade sem carga	89000 min ⁻¹	
Velocidade do ar	Máximo*1	122 m/s
	Média*1	100 m/s
Volume de ar máximo*2	0,70 m ³ /min	
Tempo de funcionamento contínuo (quando BSL36A18 é utilizado)*3	Aproximadamente 19 minutos	
Bateria disponível para esta ferramenta	Bateria multitensão, série BSL18	
Peso*4	1,2 kg (BSL36A18) 1,5 kg (BSL36B18)	

*1 Com bocal de varredura de ar

*2 Sem bocal de varredura de ar

*3 Apenas para fins de orientação.

Os resultados diferem de acordo com as situações, tais como o ambiente de funcionamento e a condição da bateria.

*4 De acordo com o procedimento EPTA 01/2014 O peso inclui a bateria, o bocal de varredura de ar e o gancho.

NOTA

Devido ao programa contínuo de pesquisa e desenvolvimento da HIKOKI, as especificações aqui contidas estão sujeitas a mudanças sem aviso prévio.

2. Bateria (vendida separadamente)

Modelo	BSL36A18	BSL36B18
Tensão	36 V / 18 V (Comutação Automática*)	
Capacidade da bateria	2,5 Ah / 5,0 Ah	4,0 Ah / 8,0 Ah
	(Comutação Automática*)	
Produtos sem fios disponíveis**	Produto da série multitensão, 18 V	
Carregador disponível	Carregador deslizante para baterias de íões de lítio	

* A própria ferramenta irá desligar automaticamente.

** Consulte o nosso catálogo geral para obter mais informações.

CARREGAMENTO

Antes de utilizar a ferramenta elétrica, carregue a bateria da seguinte forma.

1. Ligue o cabo de alimentação do carregador à tomada.

Ao ligar a ficha do carregador a uma tomada, a luz do indicador de carga pisca a vermelho (Em intervalos de 1 segundo).

2. Introduza a bateria no carregador.

Introduza firmemente a bateria no carregador conforme mostrado na Fig. 4 (na página 3).

3. Carregamento

Ao introduzir uma bateria no carregador, a luz do indicador de carga pisca a azul.

Quando a bateria fica completamente carregada, a luz indicadora de carga acende a verde. (Consulte a Tabela 1)

(1) Indicação de luz do indicador de carga

As indicações da luz do indicador de carga serão aquelas mostradas na Tabela 1, de acordo com o estado do carregador ou da bateria recarregável.

Tabela 1

Estado do carregador	Estado da luz do indicador	Significado da indicação
Antes do carregamento	Ligado/desligado em intervalos de 0,5 segundos (VERMELHO) 	Ligado à fonte de alimentação *1
Durante o carregamento	Acende-se durante 0,5 seg. a intervalos de 1 seg. (AZUL) 	Carregado a menos de 50%
	Acende-se durante 1 seg. a intervalos de 0,5 seg. (AZUL) 	Carregado a menos de 80%
	Acende-se de forma fixa (AZUL) 	Carregado a mais de 80%
Carregamento concluído	Acende-se de forma fixa (VERDE) (Aviso sonoro contínuo: cerca de 6 segundos)	
Sobreaquecimento espera	Ligado/desligado em intervalos de 0,3 segundos (VERMELHO) 	Bateria sobreaquecida. Não é possível carregar. *2
Carregamento impossível	Ligado/desligado em intervalos de 0,1 segundos (ROXO) (Aviso sonoro intermitente: cerca de 2 segundos)	Avaria na bateria ou no carregador * 3

*1 Se a luz vermelha continuar a piscar mesmo depois de o carregador ter sido encaixado, verifique se a bateria está completamente inserida.

*2 Apesar de o carregamento se iniciar assim que a bateria arrefecer, mesmo quando deixada in situ, a melhor prática é remover a bateria e permitir-lhe que arrefeça num local bem ventilado e à sombra antes de a carregar.

*3

- Insira completamente a bateria.
- Confirme que não existe qualquer matéria estranha presa no suporte da bateria ou nos terminais.

<Se o carregamento demorar muito tempo>

- O carregamento demorará mais tempo a temperaturas ambiente extremamente baixas. Carregue a bateria num local acolhedor (como no interior).
- Não bloqueie a ventilação de ar. Caso contrário, o interior sobreaquecerá, reduzindo o desempenho do carregador.
- Se o ventilador de arrefecimento não estiver a funcionar, contacte um Centro de Assistência Autorizado da HiKOKI para reparações.

(2) Em relação às temperaturas e ao tempo de carregamento da bateria recarregável
As temperaturas e o tempo de carregamento serão aqueles mostrados na **Tabela 2**.

Tabela 2

Modelo		UC18YSL3
Tipo de bateria		lões de lítio
Tensão de carregamento		14,4–18 V
Temperaturas às quais a bateria pode ser recarregada		0°C–50°C
Tempo de carregamento para capacidade da bateria, aprox. (A 20°C)	1,5 Ah	15 min
	2,0 Ah	20 min
	2,5 Ah	25 min
	3,0 Ah	20 min (BSL1430C, BSL1830C: 30 min)
	4,0 Ah	26 min (BSL1840M: 40 min)
	5,0 Ah	32 min
	6,0 Ah	38 min
	8,0 Ah	52 min
Bateria multitenção	1,5 Ah (x 2 unidades)	20 min
	2,5 Ah (x 2 unidades)	32 min
	4,0 Ah (x 2 unidades)	52 min
Número de células da bateria		4–10
Tensão de carregamento para USB		5 V
Corrente de carregamento para USB		2 A
Peso		0,6 kg

NOTA

O tempo de recarregamento pode variar conforme a temperatura ambiente e a tensão da fonte de alimentação.

4. Desligue o cabo de alimentação do carregador da tomada.

5. Segure bem o carregador e retire a bateria.

NOTA

Certifique-se de que retira a bateria do carregador após a utilização e, de seguida, guarde-a.

Sobre descarga elétrica no caso de baterias novas, etc.

Como a substância química interna das baterias novas e baterias que não tenham sido utilizadas por um longo período não está ativada, pode haver uma pequena descarga elétrica ao usá-las pela primeira e segunda vez. Este fenómeno é temporário e o tempo normal requerido para a recarga será restabelecido depois de recarregar a bateria 2–3 vezes.

Como prolongar a vida útil das baterias.

- (1) Recarregar as baterias antes de elas ficarem completamente descarregadas.
Quando sentir que a potência da ferramenta se torna mais fraca, pare de usar a ferramenta e recarregue a respetiva bateria. Se continuar a usar a ferramenta e gastar completamente a corrente elétrica, a bateria pode ficar danificada e sua vida torna-se mais curta.
- (2) Evite recarregar a altas temperaturas.
Uma bateria recarregável fica quente imediatamente depois do uso. Se uma bateria nesse estado for recarregada imediatamente depois de ter sido usada, a sua substância química interna deteriora-se e sua vida útil diminui. Deixe a bateria descansar e recarregue-a somente depois que ela ter arrefecido durante algum tempo.

PRECAUÇÃO

- Se a bateria for carregada enquanto está quente porque foi deixada durante um longo período de tempo num local sujeito a luz solar direta ou porque a bateria foi utilizada recentemente, a luz do indicador de carga do carregador acende-se durante 0,3 segundos e não se acende durante 0,3 segundos (desliga-se durante 0,3 segundos). Nesse caso, deixe primeiro a bateria arrefecer e, de seguida, inicie o carregamento.
- Quando a luz do indicador de carga tremeluz a vermelho (em intervalos de 0,2 segundos), procure e retire quaisquer objetos estranhos no conector de bateria do carregador. Se não houver qualquer objeto estranho, é provável que a bateria ou o carregador estejam avariados. Dirija-se ao centro de assistência autorizado.

MONTAGEM E FUNCIONAMENTO

Ação	Figura	Página
Quando soprar ou insuflar	1-a	2
Ao esvaziar	1-b	2
Inserir e remover a bateria (vendida separadamente)	3	2
Carregamento	4	3
Montar e remover o gancho	5	3
Fixação do bocal de varredura de ar e exemplos de uso*1	6	3
Fixação dos bocais (A) e (B), e exemplos de utilização (insuflação)*2	7	3
Técnica de insuflação*3	8	4

Português

Fixação dos bocais (A) e (B), e exemplos de utilização (esvaziamento)*4	9	4
Armazenamento do bocal de varredura de ar*5	10	4
Funcionamento do interruptor	11	4
Operação contínua*6	12	4
Indicador da autonomia da bateria	13	5
Carregar um dispositivo USB a partir de uma tomada elétrica	15-a	5
Carregar um dispositivo USB e uma bateria a partir de uma tomada elétrica	15-b	5
Como recarregar o dispositivo USB	16	5
Quando o carregamento do dispositivo USB estiver concluído	17	5
Selecionar acessórios	—	220

*1

AVISO

- Tenha cuidado ao soprar ar para espaços apertados ou contra o vento, dado que os objetos soprados para o ar podem ser soprados de volta contra si.
- Não ligue o interruptor quando a entrada de ar estiver perto do chão ou perto de objetos que possam ser facilmente sugados.
Pó e resíduos podem obstruir a entrada de ar e causar avarias.

Antes de ligar o interruptor, verifique o seguinte.

- Não deve haver pessoas na direção do fluxo de ar.
- Não devem existir objetos soltos na área que possam causar um problema se forem soprados para o ar.

NOTA

Esta ferramenta expele ar quente devido à sua estrutura, mas isto não se trata de uma avaria.

*2

NOTA

- Esta ferramenta expele ar quente devido à sua estrutura, mas isto não se trata de uma avaria.
- Para evitar o sobre-enchimento, verifique continuamente o estado enquanto enche.
Existe o risco de rutura ou danos.
- Dependendo do objeto a ser insuflado, pode não ser devidamente cheio com ar.
Se a insuflação for demasiado fraca, utilize adicionalmente uma bomba manual para ajustar a tensão.
- Não bata com força a ponta do Bocal (B) contra o chão ou outras superfícies.
Se o fizer poderá causar deformação da ponta.

[Bocal (A)]

Para itens grandes como colchões de ar, insira o Bocal (A) na válvula de ar. (Fig. 7-a)

[Bocal (A) + Bocal (B)]

Para itens mais pequenos tais como bolas de praia ou boias, insira primeiro a ponta do Bocal (B) na válvula de ar e, em seguida, insira o Bocal (A). (Fig. 7-b)

*3

- Puxe o lado da válvula de ar e o material da parte de trás para criar um espaço no interior.
- Insira a ponta do Bocal (B) na válvula de ar e, em seguida, insira o Bocal (A).

*4

NOTA

A porta de sopro situa-se no lado do operador, por isso, utilize a ferramenta de forma a não soprar diretamente para a sua face ou corpo.

*5

NOTA

Segure a ferramenta pela pega quando a transportar. Em particular, não levante ou transporte a ferramenta pelo bocal de varredura de ar armazenado.

O bocal pode sair e fazer com que caia ou se parta.

*6

Este produto está equipado com uma função de operação contínua que é conveniente para a insuflação/esvaziamento e para limpeza de áreas grandes.

Puxe o Interruptor totalmente duas vezes rapidamente e solte-o para ativar a operação contínua “Sopro de alta potência”.

Puxe o Interruptor parcialmente duas vezes rapidamente e solte-o para ativar a operação contínua de “Sopro de baixa potência”.

Puxe o Interruptor novamente para parar.

NOTA

Quando puxar o Interruptor de forma intermitente, a resposta da ferramenta pode ser atrasada, mas isto não se trata de uma avaria.

SINAIS DE AVISO DA LUZ LED

Este produto possui funções que são concebidas para proteger a própria ferramenta, assim como a bateria. Se qualquer uma das funções de salvaguarda forem acionadas durante o funcionamento, a luz LED pisca como descrito na **Tabela 3**. Quando qualquer uma das funções de salvaguarda forem acionadas, remova imediatamente o seu dedo do interruptor e siga as instruções descritas sob ação corretiva.

Tabela 3

Função de Salvaguarda	Exibição de Luz LED	Ação Corretiva
Proteção de Temperatura	Ligado 0,3 segundos/ desligado 0,3 segundos ■ ■ ■ ■	Permita que a ferramenta e a bateria arrefeçam completamente. Além disso, remova o pó e detritos da entrada de ar. (Consulte “Inspeccionar a entrada de ar”)

MANUTENÇÃO E INSPEÇÃO

AVISO

Certifique-se de que desliga o interruptor e retira a bateria antes da manutenção e inspeção.

1. Inspeção dos parafusos de montagem

Inspeccione regularmente todos os parafusos de montagem e se certifique de que estão corretamente apertados. Se algum deles estiver frouxo, reaperte-o imediatamente. Caso isso não seja feito, pode resultar em perigo grave.

2. Manutenção do motor

A unidade de enrolamento do motor é o verdadeiro “coração” da ferramenta elétrica. Cuide bem para assegurar que o enrolamento não se danifique e/ou se molhe com óleo ou água.

3. Inspeção de terminais (ferramenta e bateria)

Certifique-se de que limalhas e pó não se acumulam nos terminais.

Verifique ocasionalmente antes, durante e depois da produção.

PRECAUÇÃO

Remova quaisquer limalhas ou pó acumulados nos terminais.

Caso contrário, poderá resultar em avaria.

4. Limpeza externa

Quando a ferramenta elétrica estiver manchada, limpe com um pano suave e seco ou um pano humedecido em água com sabão. Não utilize solventes clorídricos, gasolina ou diluentes, uma vez que derretem plásticos.

5. Inspeção da entrada de ar (Fig. 14)

Se a entrada de ar estiver obstruída com pó ou detritos, o volume de ar pode ser reduzido ou o ar pode estar mais quente do que o normal.

Antes e após a utilização, verifique se a entrada de ar não está obstruída com pó ou detritos e verifique se o filtro não está rasgado ou a descascar.

Se estiver obstruído, utilize uma escova macia ou um aspirador para remover os resíduos, para que não entrem na ferramenta.

NOTA

- Não pressione ou esfregue com força o filtro. Se o fizer, pode danificar o filtro e causar uma avaria na ferramenta.
- Após a limpeza, sobre o ar numa direção em que não existam pessoas, animais ou objetos. Qualquer pó que permaneça no interior será expelido da porta de sopra.
- Se a situação não melhorar após limpar a entrada de ar, ou se o filtro estiver danificado, peça inspeção e reparação ao revendedor onde foi adquirido.

6. Armazenagem

Armazene a ferramenta elétrica e a bateria num local em que a temperatura seja inferior a 40°C e fora do alcance das crianças.

NOTA

Armazenar baterias de íões de lítio.

Certifique-se de que as baterias de íões de lítio foram totalmente carregadas antes de armazená-las.

O armazenamento prolongado (3 meses ou mais) das baterias com pouca carga pode resultar em deterioração do desempenho, redução significativa do tempo de utilização das baterias ou tornar as baterias incapazes de manter a carga.

Contudo, um tempo de utilização da bateria significativamente reduzido pode ser recuperado carregando e utilizando repetidamente as baterias duas a cinco vezes.

Se o tempo de utilização da bateria for extremamente curto apesar do carregamento e utilização repetidos, considere as baterias esgotadas e compre baterias novas.

PRECAUÇÃO

Na operação e na manutenção das ferramentas elétricas, devem-se observar as normas de segurança e os padrões prescritos por cada país.

Aviso importante sobre as baterias para as ferramentas sem fios da HiKOKI.

Utilize sempre uma das nossas baterias originais designadas. Não podemos garantir a segurança e o desempenho da nossa ferramenta elétrica sem fios quando é utilizada com baterias diferentes das baterias designadas por nós ou quando a bateria é desmontada e modificada (assim como desmontagem e substituição das células ou outras peças internas).

GARANTIA

Garantimos que as ferramentas elétricas da HiKOKI obedecem às normas legislativas de cada país. Esta garantia não cobre avarias ou danos derivados de má utilização, abuso ou desgaste normal. Em caso de queixa, envie a ferramenta elétrica não desmontada, juntamente com o CERTIFICADO DE GARANTIA que se encontra no fundo destas instruções de utilização, para um Centro de Assistência Autorizado da HiKOKI.

Informação a respeito de ruídos e vibração do ar

Os valores medidos foram determinados de acordo com a EN62841 e declarados em conformidade com a ISO 4871.

Nível de potência sonora ponderado A medido: 93 dB (A)

Nível de pressão sonora ponderado A medido: 82 dB (A)

Incerteza K: 3 dB (A).

Use proteção auditiva.

Os valores totais da vibração (soma do vector triax) são determinados de acordo com a norma EN62841.

Sem carga:

Valor de emissão de vibrações $a_h < 0,1 \text{ m/s}^2$

Incerteza K = 1,5 m/s²

O valor total de vibração declarado e o valor de emissão de ruído declarado foram medidos de acordo com um método de teste padrão e podem ser utilizados para comparar ferramentas.

Também podem ser utilizados numa avaliação preliminar de exposição.

AVISO

- A vibração e a emissão de ruído durante a utilização real da ferramenta elétrica podem diferir do valor total declarado, dependendo da forma como a ferramenta é utilizada, especialmente do tipo de peça a trabalhar; e
- Identificar as medidas de segurança para proteger o operador, que são baseadas numa estimativa de exposição nas atuais condições de utilização (tendo em conta todas as partes do ciclo de funcionamento, tais como os tempos em que a ferramenta é desligada e quando está a funcionar ao ralenti, além do tempo de acionamento do gatilho).

NOTA

Devido ao programa contínuo de pesquisa e desenvolvimento da HiKOKI, as especificações aqui contidas estão sujeitas a mudanças sem aviso prévio.

RESOLUÇÃO DE PROBLEMAS

Utilize as inspeções na tabela abaixo, caso a ferramenta não funcione normalmente. Se isto não solucionar o problema, consulte o seu representante ou o Centro de Serviço Autorizado da HIKOKI.

Sintoma	Causa possível	Solução
A ferramenta não funciona	Sem carga restante da bateria	Carregue a bateria.
	A bateria não está totalmente instalada.	Empurre a bateria para dentro até ouvir um clique.
A ferramenta parou subitamente	A ferramenta foi sobrecarregada	Livre-se do problema que causa a sobrecarga.
	A bateria está sobreaquecida.	Deixe a bateria arrefecer.
	Corpos estranhos estão a bloquear a entrada de ar.	Remova qualquer corpo estranho.
Baixo poder de sopro	O corpo estranho está alojado na porta de sopro ou na entrada de ar.	Remova qualquer corpo estranho.

ALLMÄNNA SÄKERHETSVARNINGAR FÖR ELEKTRISKA VERKTYG

⚠ VARNING

Läs alla säkerhetsvarningar, instruktioner, bilder och specifikationer som medföljer detta elektriska verktyg. Om inte alla instruktioner nedan följs kan detta leda till elektrisk stöt, brand och/eller allvarlig skada.

Spara alla varningar och instruktioner för framtida referens.

Uttrycket "elektriskt verktyg" i varningar hänvisar till ditt eldrivna (med sladd) eller batteridrivna (sladdlöst) elektriska verktyg.

1) Säkerhet på arbetsplats

- a) **Håll arbetsplatsen ren och välbelyst.**
Röriga eller mörka arbetsplatser inbjuder till olyckor.
- b) **Använd inte elektriska verktyg i explosiva omgivningar, som t ex i närvaro av antändliga vätskor, gaser eller damm.**
Elektriska verktyg bildar gnistor som kan antända dammet eller ångorna.
- c) **Håll barn och kringstående på avstånd när du arbetar med ett elektriskt verktyg.**
Distractioner kan få dig att tappa kontrollen.

2) Elektrisk säkerhet

- a) **Det elektriska verktygets stickpropp måste matcha uttaget. Modifiera aldrig stickproppen. Använd inte adapterstickproppar till jordade elektriska verktyg.**
Omodifierade stickproppar och matchande uttag minskar risken för elstötar.
- b) **Undvik kroppskontakt med jordade ytor som t ex rör, värmelement, spisar och kylskåp.**
Det finns ökad risk för elstötar om din kropp är jordad.
- c) **Utsätt inte elektriska verktyg för regn eller väta.**
Om vatten kommer in i ett elektriskt verktyg ökar risken för elstötar.
- d) **Misshandla inte sladden. Använd aldrig sladden för att bära, dra eller dra ur sladden till det elektriska verktyget.**
Håll sladden borta från värme, olja, skarpa kanter eller rörliga delar.
Skadade eller tilltrasslade sladdar ökar risken för elstötar.
- e) **Använd en förlängningssladd som är lämplig för utomhusbruk när du arbetar med det elektriska verktyget utomhus.**
Användning av en sladd som är lämplig för utomhusbruk minskar risken för elstötar.
- f) **Om du inte kan undvika att använda ett elektriskt verktyg på en fuktig plats, använd ett uttag med jordfelsbrytare.**
Användning av en jordfelsbrytare minskar risken för elektrisk stöt.

3) Personlig säkerhet

- a) **Var vaksam, se upp med vad du gör och använd sunt förnuft när du arbetar med ett elektriskt verktyg.**
Använd inte elektriska verktyg när du är trött, drog- eller alkoholpåverkad eller har tagit mediciner.
Ett ögonblicks uppmärksamhet under arbetet kan resultera i allvarliga personskador.
- b) **Använd personskyddsutrustning. Ha alltid ögonskydd.**
Skyddsutrustning som till exempel en ansiktsmask, glidfräa säkerhetsskor, hjälm eller hörselskydd för tillämpliga förhållanden minskar personskadorna.

- c) **Förebygg oavsiktlig start. Se till att omkopplaren står i läge av innan du ansluter det elektriska verktyget till strömkällan och/eller batteriet, tar upp eller bär verktyget.**
Att bära det elektriska verktyget med fingret på omkopplaren eller kraftansluta det elektriska verktyget då omkopplaren är på inbjuder till olyckor.
 - d) **Avlägsna eventuell justeringsnyckel eller skruvnyckel innan du startar det elektriska verktyget.**
En skruvnyckel eller nyckel som lämnats kvar på en roterande del av det elektriska verktyget kan resultera i personskador.
 - e) **Sträck dig inte för långt. Stå alltid stadigt på fötterna och håll balansen.**
På så sätt får du bättre kontroll över det elektriska verktyget i oväntade situationer.
 - f) **Klä dig korrekt. Ha inte på dig vida, lösa kläder eller smycken. Håll ditt hår och dina kläder borta från rörliga delar.**
Vida kläder, smycken eller långt hår kan fastna i de rörliga delarna.
 - g) **Omtillbehörföranslutning av dammuppsugnings- och dammsamlingsanordningar ingår, se då till att dessa anordningar ansluts och används på korrekt sätt.**
Användning av dammsamling kan minska dammrelaterade faror.
 - h) **Låt inte vanan av regelbunden användning av verktyg tillåta dig att bli för självsäker och ignorera verktygssäkerhetsprinciper.**
En oförsiktig åtgärd kan orsaka allvarlig skada inom en bråkdel av en sekund.
- #### 4) Användning och skötsel av elektriska verktyg
- a) **Tvinga inte det elektriska verktyget. Använd korrekt verktyg för det du ska göra.**
Korrekt verktyg gör arbetet bättre och säkrare med den hastighet som det är avsett för.
 - b) **Använd inte det elektriska verktyget om omkopplaren inte kan vridas Från eller Till.**
Elektriska verktyg som inte kan kontrolleras med omkopplaren är farliga och måste repareras.
 - c) **Dra ut sladden ur uttaget och/eller ta ur batteriet om det är avtagbart från det elektriska verktyget innan du gör justeringar, byter tillbehör eller förvarar det elektriska verktyget.**
Sådana förebyggande säkerhetsåtgärder minskar risken för att det elektriska verktyget startar oavsiktligt.
 - d) **Förvara elektriska verktyg som inte används utom räckhåll för barn och låt inte personer som är obekanta med verktyget eller dessa instruktioner använda verktyget.**
Elektriska verktyg är farliga i händerna på otränade användare.
 - e) **Underhåll elektriska verktyg och accessoarer. Kontrollera med avseende på felaktig inriktning eller om rörliga delar kärvar, om delar har spruckit samt alla andra tillstånd som kan påverka verktygets drift. Om verktyget är skadat se till att det repareras innan du använder det.**
Många olyckor förorsakas av dåligt underhållna verktyg.
 - f) **Håll skärverktygen skarpa och rena.**
Korrekt underhållna skärverktyg med skarpa skåreggar kärvar inte och är lättare att kontrollera.
 - g) **Använd det elektriska verktyget, tillbehör och hårdmetallskär etc. i enlighet med dessa instruktioner, samtidigt som du tar arbetsförhållanden och det arbete som ska utföras med i beräkningen.**
Att använda det elektriska verktyget för andra ändamål än det är avsett för kan resultera i farliga situationer.

Svenska

- h) **Håll handtag och gripytor torra, rena och fria från olja och fett.**
Håll handtag och greppytor tillåter inte säker hantering och kontroll av verktyget i oväntade situationer.
- 5) **Användning och vård av batteriverktyg**
- a) **Ladda endast med laddare som angetts av tillverkaren.**
En laddare som passar för en typ av batteri kan orsaka brandfara om den används med ett annat batteri.
- b) **Använd verktyg endast med specifikt avsedda batterier.**
Användning av annat batteri kan orsaka risk för skada eller brand.
- c) **När batteriet inte används förvara det fränskilt från andra metallföremål så som gem, mynt, nycklar, spikar, skruvar eller andra metallföremål som kan orsaka anslutning från en pol till en annan.**
Kortslutning av batteripolerna kan orsaka brännskada eller brand.
- d) **Vid oriktigt handhavande kan vätska komma ut från batteriet; undvik kontakt. Om kontakt av misstag sker, spola med vatten. Om vätska kommer i ögonen sök medicinsk hjälp.**
Vätska som läcker från batteriet kan orsaka irritation eller brännskador.
- e) **Använd inte ett batteri eller verktyg som har skadats eller modifierats.**
Skadade eller modifierade batterier kan uppvisa oförutsägbart beteende som leder till brand, explosion eller risk för skada.
- f) **Utsätt inte batteriet eller verktyget för brand eller överdriven temperatur.**
Exponering för brand eller temperatur över 130°C kan orsaka explosion.
- g) **Följ alla laddningsinstruktioner och ladda inte batteriet eller verktyget utanför det temperaturintervall som anges i instruktionerna.**
Felaktig laddning eller laddning vid temperaturer utanför det angivna intervallet kan skada batteriet och öka risken för brand.
- 6) **Service**
- a) **Låt en kvalificerad reparatör utföra service på ditt elektriska verktyg och använd bara identiska reservdelar.**
Detta garanterar att det elektriska verktyget alltid är säkert och fungerar som det ska.
- b) **Serva aldrig skadade batterier.**
Service av batterier får endast utföras av tillverkaren eller auktoriserade serviceleverantörer.

FÖREBYGGANDE ÅTGÄRD

Håll barn och bräckliga personer på avstånd.

När verktygen inte används ska de förvaras utom räckhåll för barn och bräckliga personer.

SÄKERHETSVARNINGAR FÖR BATTERIDRIVEN BLÅSPISTOL

- Ha inte dina händer eller ansikte nära utblåsöppningen eller luftintaget under användning.
Detta kan leda till skador.
- Se till att hålla verktyget ordentligt under användning. Om du inte gör det kan det resultera i olyckor eller skador (**Bild 2**).
- Använd skyddsglasögon och dammfiltermask under arbetet.
Flygande skräp kan komma i ögonen eller näsan.
- Vid rengöring av elektriska ledare såsom en elektrisk panel, se till att det finns tillräckligt med utrymme mellan ledaren och elverktyget.
Se också till att montera munstycket vid rengöring.
Underlåtenhet att montera munstycket vid rengöring av ledaren kan orsaka en elektrisk stöt.
- Blockera inte utblåsöppningen och/eller luftintaget. Se också till att damm inte ansamlas i luftintaget.
Blockering av utblåsöppningen eller luftintaget kommer att öka motorvarvet eller onormalt mycket, vilket kan skada elverktygets fläkt och resultera i överhettning av motorn.
- Använd inte produkten på platser där det finns risk att vatten eller sand suges in i verktyget, såsom vid bassänger, på sandstränder, i sandområden i parker osv.
- Använd inte på ställen där brännbara ämnen så som lack, färg, bensen, tinner eller bensin finns.
- Använd inte nära föremål som alstrar hög värme såsom spisar; blås inte på tända cigarettfimpar och undvik att elda eller släcka lågor.
Brand kan uppstå vid användning på sådana plaster.
- Använd inte för att blåsa bort glasbitar, knivblad, spikar, skruvar, grus osv.
- Om du märker att enheten genererar onormalt höga temperaturer, fungerar dåligt eller ger ifrån sig onormala ljud ska du omedelbart sluta använda den och stänga av strömbrytaren. Begär en kontroll och reparation av återförsäljaren där du köpte denna enhet eller hos en auktoriserad Hitachi serviceverkstad.
Om du fortsätter att använda maskinen även när den fungerar onormalt kan det leda till skador.
- Om enheten av misstag tappas eller slås mot andra föremål, gör en noggrann kontroll av enheten för sprickor, brott eller deformationer m.m.
Skador kan uppstå om enheten har sprickor, brott eller deformationer.
- Placera inte lösa föremål såsom skruvar i utblåsöppningen.
Underlåtenhet att göra detta kan skada verktygets inre delar.
- Verktygets luftintag får endast användas för att tömma uppblåsta föremål på luft.
Det får inte användas i städsyfte som en dammsugare.
- Om verktyget används för att tömma ett uppblåst föremål på luft, t.ex. en badring, måste du undvika att suga upp eventuellt vatten i föremålet.
Om vatten, sand m.m. avsiktligt suges in i motorn kan det orsaka felfunktion.
- Lämna ALDRIG verktyget påslaget utan uppsikt. Stäng av strömmen.
Lämna inte verktyget förrän det har stannat helt.
- Se till att det inte befinner sig personer nedanför när du använder verktyget i taket och liknande ställen.
- Var försiktig när du blåser stora mängder fint damm i en torr miljö eftersom det kan orsaka ackumulering av statisk elektricitet, vilket kan leda till en oväntad elektrisk urladdning.
- Peka aldrig mot människor eller djur. Maskinen blåser små föremål med hög hastighet vilka kan orsaka skada.
- Använd aldrig vid instabilt fötteste så som på en stege eller trappstege.
Det kan orsaka skada.
- Slå inte på verktyget med andra föremål; undvik kraftiga stötar såsom att tappa verktyget; och låt inte verktyget bli vått.
Något av dessa kan skada de inbyggda precisionsdelarna och resultera i felfunktion.
- Före användning, ta bort eventuella föremål i området som kan orsaka personskada eller olycka.
- Titta inte in i utblåsöppningen under drift.

23. Håll luftintaget borta från kroppen för att undvika att dina arbetskläder sugts in.
24. Om något främmande föremål kommer in i luftintaget och blockerar den utströmmande luften, ska du omedelbart stänga av verktyget, ta bort batteriet och sedan ta ut det främmande föremålet.
25. Använd endast de angivna tillbehören och verktygstillsatserna.
Använd endast de tillbehör och verktygstillsatser som anges i denna bruksanvisning och i våra produktbroschyrer. Användning av andra tillbehör eller verktygstillsatser kan resultera i en olycka eller personskada.

YTTERLIGARE SÄKERHETSVARNINGAR

1. Ladda alltid batteriet vid en temperatur på 0°C–40°C. En temperatur under 0°C resulterar i överladdning vilket är farligt. Batteriet får inte laddas vid en temperatur högre än 40°C.
Den lämpligaste temperaturen för laddning är 20°C–25°C.
2. Använd inte laddaren oavbrutet.
När en laddning är klar, låt laddaren vila i cirka 15 minuter innan nästa laddning av batteriet.
3. Se till att inga främmande föremål hamnar i verktyget genom batteriöppningen eller uttagen.
4. Ta aldrig isår vare sig det uppladdningsbara batteriet eller laddningsaggregatet.
5. Se till att det uppladdningsbara batteriet inte kortsluts. Kortslutning av batteriet kan orsaka en stor elektrisk ström och överhettning. Det leder till brännskada eller skada på batteriet.
6. Kasta inte batteriet i öppen eld. Om batteriet blir bränt kan det explodera.
7. Så snart batteriets efterladdningstid blir för kort för verktygets praktiska användning, skall du föra eller skicka batteriet till återförsäljaren. Kasta inte bort det urladdade batteriet med sopor.
8. Se till att inga föremål eller främmande ämnen hamnar i laddningsaggregatets ventilationshål. Isättning av metallföremål eller lättantändliga objekt i ventilationshålen kommer att resultera i elektriska överslag och skador på laddningsaggregatet.
9. Långvarig användning utan uppehåll kan leda till överhettning av verktyget, vilket kan skada motorn och strömbrytaren. Ge därför verktyget lite tid att vila när höljtet blir för varmt.
10. Kontrollera att batteriets isättning i verktyget har skett på korrekt sätt. Slarvig isättning kan medföra risk för olycksfall beroende på att batteriet faller ut ur verktyget.
11. Använd inte produkten om verktyget eller batteripolarna (batteriluckan) är deformerade.
Att montera ett sådant batteri kan orsaka kortslutning vilket kan leda till rökutsläpp eller antändning.
12. Håll verktygets anslutningar (batterilucka) fria från spån och damm.
 - Före användning, se till att spån och damm inte har ansamlats i området vid terminalerna.
 - Försök att undvika att spån eller damm på verktyget hamnar på batteriet under drift.
 - När du avbryter drift eller efter användning, lämna inte verktyget i ett område där det kan utsättas för fallande spån eller damm.
Detta kan orsaka kortslutning som kan leda till rökutveckling eller brand.
13. Använd alltid verktyget och batteriet vid temperaturer mellan -5°C och 40°C.

FÖRSIKTIGHETSÅTGÄRDER FÖR LITIJONBATTERI

För att förlänga livstiden är litiumjonbatteriet utrustat med en skyddsfunktion som stoppar utmatning.

I händelse av 1 till 3 som beskrivs nedan, vid användning av denna produkt, även om du trycker på knappen kan det hända att motorn stannar. Detta är inget fel utan ett resultat av skyddsfunktionen.

1. När kvarvarande batterikraft tar slut stannar motorn.
I detta fall ladda omedelbart upp det.
2. Om verktyget är överbelastat kan motorn stanna. Om så händer släpp knappen på verktyget och ta åtgärda orsaken till överbelastningen. Du kan använda det igen när det svalnat.
3. Om batteriet överhettas under för hög belastning kan batteriet ta slut.
Om detta händer, sluta använda batteriet och låt det svalna. Du kan använda det igen när det svalnat.

Vidare, var god beakta följande varningar och föreskrifter.

VARNING

För att förebygga läckage från batteri, värmeutveckling, rök, explosion och eldsvåda, var god beakta följande försiktighetsåtgärder.

1. Se till att damm och smuts inte samlas på batteriet.
- Vid arbete se till att damm och smuts inte faller på batteriet.
- Se till att eventuellt damm och smuts som faller på det elektriska verktyget vid arbete inte samlas på batteriet.
- Förvara inte batteri som inte används på en plats där de utsätts för damm och smuts.
- Innan förvaring av ett batteri avlägsna eventuellt damm och smuts som har fastnat på det och förvara det inte tillsammans med metallföremål (skruvar, spikar etc.).
2. Gör inte hål i batteriet med skarpa föremål så som spik, slå med hammare, stampa på eller kasta föremål på eller utsätt batteriet för fysisk påfrestning.
3. Använd inte uppenbarligt skadat batteri eller batteri som är deformerat.
4. Använd inte batteri för andra syften än de som anges.
5. Om batteriladdningen inte lyckas avslutas trots att den angivna laddningstiden passerat, stoppa omedelbart vidare laddning.
6. Utsätt inte batteriet för höga temperaturer eller högt tryck så som i en mikrovågsugn, hårtork eller högtrycksbehållare.
7. Håll borta från eld så snart läckage eller illaluktande lukt upptäcks.
8. Använd inte på plats där stark statisk elektricitet skapas.
9. Om batteriet läcker, luktar illa, blir varmt, missfärgat eller missformerat eller på något sätt upplevs som onormalt vid användning, laddning eller förvaring, ta omedelbart bort det från verktyget eller batteriladdaren och sluta använda det.
10. Lägg inte batteriet i vätskor och se till att vätskor inte tränger in i det. Om en konduktiv vätska, exempelvis vatten, skulle komma in i batteriet kan det skadas och antändas eller explodera. Förvara batteriet på en sval, torr plats, borta från brännbara och lättantändliga föremål. Batterier får inte utsättas för miljöer med frätande gas.

FÖRSIKTIGT

1. Om vätska som läcker från batteriet kommer i ögonen gnid inte ögonen och skölj dem väl med friskt rent vatten från en kran och kontakta omedelbart medicinsk hjälp.
Om inget görs kan vätskan orsaka ögonproblem.
2. Om vätskan kommer i kontakt med din hud eller dina kläder, tvätta omedelbart väl med rent vatten så som från en kran.
Det finns en chans att det kan orsaka hudirritation.

Svenska

3. Om du upptäcker rost, dålig lukt, överhettning, missfärgning, deformation och/eller andra ovanligheter när du använder batteriet för första gången använd det inte utan lämna tillbaka det till din återförsäljare eller handlare.

VARNING

Om ett främmande elektriskt ledande material kommer i kontakt med batteriets anslutningar, kan batteriet kortslutas och förorsaka brand. Vid förvaring av litiumjonbatterier, se till att följa nedanstående anvisningar.

- Placera inte ledande föremål som spikar och ledningar i stål eller koppar i förvaringsfacket.
- För att undvika kortslutning, montera batteriet i verktyget eller sätt på batteriskyddet vid förvaring för att dölja ventilatorn.

ANGÅENDE TRANSPORT AV LITIJONBATTERIER

lakta följande försiktighetsåtgärder när litiumjonbatterier transporteras.

VARNING

Meddela transportföretaget att ett paket innehåller ett litiumjonbatteri, informera företaget om dess uteffekt och följ transportföretagets instruktioner när transporten arrangeras.

- Litiumjonbatterier som överskrider en uteffekt på 100 Wh klassificeras som farligt gods och kommer att kräva en särskild behandlingsprocedur.
- För transport utomlands måste du uppfylla internationell lagstiftning samt destinationslandets regler och förordningar.

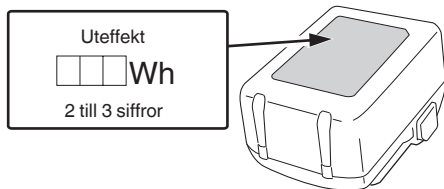

FÖRSIKTIGHETSÅTGÄRDER FÖR ANSLUTNING AV USB-ENHET (UC18YSL3)

När ett oväntat problem uppstår kan data i den USB-enhet som är ansluten till denna produkt skadas eller förloras. Se alltid till att säkerhetskopiera all data som finns på USB-enheten före användning med denna produkt.

Var uppmärksam på att vårt företag inte accepterar något som helst ansvar för data som lagrats i en USB-enhet som skadas eller förloras, och inte heller för eventuella skador som kan uppstå på en ansluten enhet.

VARNING

- Före användning, kontrollera den anslutande USB-kabeln för eventuella defekter eller skador. Användning av en defekt eller skadad USB-kabel kan leda till rökutveckling eller brand.
- När produkten inte används, täck över USB-porten med gummiskyddet. Ansamling av damm etc. i USB-porten kan orsaka rökutveckling eller brand.

ANMÄRKNING

- Någon enstaka paus kan förekomma under USB-uppladdningen.
- När en USB-enhet inte laddas, ta bort USB-enheten ur laddaren. Underlåtenhet att göra detta kan inte bara reducera USB-enhetens batterilivslängd, men kan även leda till oväntade olyckor.
- Vissa USB-enheter kanske inte kan laddas, beroende på typen av enhet.

DELARNAS NAMN (Bild 1–Bild 17)

①	Utblåsöppning
②	Luftblåsmunstycke
③	LED-lampa
④	Avtryckare
⑤	Batteri (säljs separat)
⑥	Hake
⑦	Handtag
⑧	Motor
⑨	Munstycke (A)
⑩	Munstycke (B)
⑪	Luftintag
⑫	Luftinsugstillsets
⑬	Spärr
⑭	Laddningens indikatorlampa
⑮	Spår
⑯	Skruv
⑰	Luftplugg
⑱	Omkopplare för återstående batterinivåindikator
⑲	Indikatorlampa för batterinivå
⑳	Filter (luftintag)
㉑	Mjuk borste

SYMBOLER

VARNING

Nedan visas de symboler som används för maskinen. Se till att du förstår vad de betyder innan verktyget används.

	RA18DA: Batteridrivna Blåspistol
	Användaren måste läsa bruksanvisningen för att minska risken för personskador.

ANVÄNDNINGSSOMRÅDEN

- Blåsa bort damm, spån osv. från olika material och verktyg
- Renblåsning av trånga utrymmen och springor
- Uppblåsning/tömning av luft i badringar, luftmadrasser och liknande uppblåsbara föremål

TEKNISKA DATA

1. Motordrivet redskap

Modell	RA18DA	
Spänning	18 V	
Tomgångsvarvtal	89000 min ⁻¹	
Lufthastighet	Maximalt*1	122 m/s
	Medel*1	100 m/s
Maximal luftvolym*2	0,70 m ³ /min	
Kontinuerlig användartid (när BSL36A18 används)*3	Cirka 19 minuter	
Batteri tillgängligt för detta verktyg	Multivolt-batteri, BSL18-serien	
Vikt*4	1,2 kg (BSL36A18) 1,5 kg (BSL36B18)	

*1 Med luftblåsmunstycket

*2 Utan luftblåsmunstycket

*3 Endast för vägledning.

Resultatet kommer att variera beroende på situationer som driftsmiljö och batteritillstånd.

*4 Enligt EPTA-procedur 01/2014

Vikten inkluderar batteri, luftblåsmunstycke och krok.

ANMÄRKNING

Beroende på HiKOKIs kontinuerliga forsknings- och utvecklingsarbete, förbehåller HiKOKI rätten till ändringar av tekniska data utan föregående meddelande.

2. Batteri (säljs separat)







Modell	BSL36A18	BSL36B18
Spänning	36 V / 18 V (Automatisk växling*)	
Batterikapacitet	2,5 Ah / 5,0 Ah	4,0 Ah / 8,0 Ah
	(Automatisk växling*)	
Tillgängliga sladdlösa produkter**	Multivoltserie, 18 V-produkt	
Tillgänglig laddare	Glidladdare för litiumjonbatterier	

* Verktyget växlar över automatiskt.

** Se vår allmänna katalog för detaljer.

	Gäller endast EU-länder Elektriska verktyg får inte kastas i hushållssoporna! Enligt direktivet 2012/19/EU som avser äldre elektrisk och elektronisk utrustning och dess tillämpning enligt nationell lagstiftning ska uttjänta elektriska verktyg sorteras separat och lämnas till miljövänlig återvinning.
	Likström
	Märkspänning
	Hastighet utan belastning
	Koppla loss batteriet
	Slå PÅ
	Slå AV
	Kontinuerlig drift
	Varning

Batteri

	Lyser; Batteriets återstående energi är 75%.
	Lyser; Batteriets återstående energi är 50%–75%.
	Lyser; Batteriets återstående energi är 25%–50%.
	Lyser; Batteriets återstående energi är mindre än 25%.
	Blinkar ; Batteriet är nästan helt urladdat. Ladda batteriet så snart som möjligt.
	Blinkar ; Drift stoppad på grund av hög temperatur. Avlägsna batteriet från verktyget och låt det svalna helt.
	Blinkar ; Utmatningen avbruten på grund av fel eller funktionsfel. Det kan vara fel på batteriet så kontakta din återförsäljare.

STANDARDTILLBEHÖR

Förutom huvudenheten (1 enhet) innehåller paketet tillbehören listade på sidan 219.

Standardtillbehören kan ändras utan föregående meddelande.

BATTERILADDNING

Ladda upp batteriet enligt de följande anvisningarna innan du använder ditt elektriska verktyg.

1. Anslut laddarens nätkabel till ett nätuttag.

Laddningsindikatorlampan kommer att blinka rött (med intervaller på 1 sekund) efter att nätkabeln ansluts till laddaren.

2. Sätt i batteriet i laddaren.

Sätt i batteriet ordentligt i laddaren såsom visas i Bild 4 (på sidan 3).

3. Laddning

När ett batteri sätts i laddaren kommer laddningsindikatorlampan att blinka blått. När batteriet blir fulladdat kommer laddningsindikatorlampan att lysa grönt. (Se Tabell 1)

- (1) Laddningsindikatorlampan lyser/blinkar
- Laddningsindikatorlampans indikeringar visas i Tabell 1, alltefter tillståndet på laddaren eller det uppladdningsbara batteriet.

Tabell 1

Laddarens status	Indikatorlampans status	Indikeringens betydelse
Före laddning	PÅ/AV i 0,5 sek intervaller (RÖD) ■ ■ ■ ■	Ansluten till strömkälla *1
Under laddning	Lyser i 0,5 sek. i intervall på 1 sekund. (BLÅ) ■ ■ ■ ■	Laddas mindre än 50%
	Lyser i 1 sek. i intervall på 0,5 sekund. (BLÅ) ■ ■ ■ ■	Laddas mindre än 80%
	Lyser ihållande (BLÅ) ■ ■ ■ ■	Mer än 80 % laddning
Laddning avslutad	Lyser ihållande (GRÖN) ■ ■ ■ ■ (Kontinuerlig ljudsignal: ungefär 6 sekunder)	
Överhettad standbyläge	PÅ/AV i 0,3 sek intervaller (RÖD) ■ ■ ■ ■	Batteriet överhettat. Kan inte ladda. *2
Går inte att ladda	PÅ/AV i 0,1 sek intervaller (LILA) ■■■■■■■■■■■■■■■■■■■■ (Intermittent ljudsignal: ungefär 2 sekunder)	Fel i batteriet eller laddaren *3

*1 Kontrollera att batteriet har satts i ordentligt om den röda lampan fortsätter att blinka även efter att laddaren har anslutits.

*2 Även om laddningen börjar när batteriet har svalnat om delarna lämnas som de är, rekommenderas du att ta loss batteriet och låta det svalna på en skuggig, välventilerad plats innan det laddas.

*3

- Sätt i batteriet helt.
- Kontrollera att främmande föremål inte har fastnat på batterifästet eller kontaktarna.

<Om laddningen tar lång tid>

- Laddningen tar längre tid vid låga omgivningstemperaturer. Ladda batteriet på en varm plats (t.ex. inomhus).
- Blockera inte ventilationsöppningen. I annat fall kommer enheten att överhettas inövändig, vilket reducerar laddarens prestanda.
- Kontakta en auktoriserad HiKOKI-serviceverkstad för reparation om kylfläkten inte fungerar.

- (2) Angående temperaturer och laddningstid för det uppladdningsbara batteriet
Temperaturer och laddningstider blir som visas i Tabell 2.

Tabell 2

Modell	UC18YSL3		
Batterityp	Litiumjon		
Laddningsspänning	14,4–18 V		
Temperaturer vid vilka batterierna kan laddas	0°C–50°C		
Laddningstid för batterikapacitet, ca. (vid 20°C)	1,5 Ah	15 min	
		2,0 Ah	20 min
		2,5 Ah	25 min
	3,0 Ah	20 min (BSL1430C, BSL1830C: 30 min)	
		26 min (BSL1840M: 40 min)	
		32 min	
		38 min	
		52 min	
	Multivoltbatteri	1,5 Ah (x 2 enheter)	20 min
		2,5 Ah (x 2 enheter)	32 min
4,0 Ah (x 2 enheter)		52 min	
Antal battericeller	4–10		
USB-laddningsspänning	5 V		
USB-laddningsström	2 A		
Vikt	0,6 kg		

ANMÄRKNING

Laddningstiden kan variera enligt omgivningstemperaturen och nätspänningen.

4. Dra ut laddarens nätkabel ur nätuttaget.

5. Fatta ett stadigt tag i laddaren och dra ut batteriet ur laddaren.

ANMÄRKNING

Kom ihåg att dra ut batteriet ur laddaren efter användning och att spara det.

Angående elektrisk urladdning i händelse av nya batterier, etc.

Eftersom den inre kemiska substansen i nya batterier och batterier som inte har använts under en längre tid inte är aktiverad, kan den elektriska urladdningen vara låg när de används den första och andra gången. Detta är ett tillfälligt fenomen, och den normala tiden som krävs för att ladda kommer att återställas genom att ladda batterierna 2–3 gånger.

Hur man får batterierna att räcka längre.

- (1) Ladda batterierna innan de har blivit helt urladdade. När du känner att verktygets effekt minskar, sluta använda verktyget och ladda dess batteri. Om du fortsätter att använda verktyget och laddar ur den elektriska strömmen, kan batteriet skadas och dess livslängd förkortas.
- (2) Undvik att ladda vid höga temperaturer. Ett uppladdningsbart batteri är varmt direkt efter användning. Om ett sådant batteri laddas omedelbart efter användning försämras dess inre kemiska substans, och batteriets livslängd förkortas. Låt batteriet vara och ladda det efter att det har svalnat ett tag.

FÖRSIKTIGT

- Om batteriet laddas när det är varmt efter att ha stått en längre tid i direkt solljus eller på grund av att batteriet nyligen använts, kommer laddarens laddningsindikatorlampa att lysa i 0,3 sekunder och sedan vara släckt i 0,3 sekunder (avstängd i 0,3 sekunder). Om detta inträffar, låt batteriet svalna innan du börjar ladda.
- När laddningsindikatorlampan flimrar (med 0,2-sekunders intervaller), kontrollera och avlägsna alla främmande föremål från laddarens batterikontakt. Om det inte finns några främmande föremål är det troligt att det är fel på batteriet eller laddaren. Ta den till en auktoriserad serviceverkstad.

MONTERING OCH ANVÄNDNING

Handling	Figur	Sida
Renblåsning eller uppblåsning	1-a	2
Tömning av luft	1-b	2
Sätta i och ta bort batteriet (säljs separat)	3	2
Laddning	4	3
Montering och borttagning av kroken	5	3
Montering av luftblåsmunstycket och användningsexempel*1	6	3
Montering av munstycken (A) och (B) samt användningsexempel (uppblåsning)*2	7	3
Uppblåsningsteknik*3	8	4
Montering av munstycken (A) och (B) samt användningsexempel (tömning av luft)*4	9	4
Förvaring av luftblåsmunstycket*5	10	4
Användning av knapparna	11	4
Kontinuerlig drift*6	12	4

Indikator för återstående batteri	13	5
Att ladda en USB-enhet från ett eluttag	15-a	5
Att ladda en USB-enhet och ett batteri från ett eluttag	15-b	5
Hur man laddar USB-enheten	16	5
När laddning av en USB-enhet har slutförts	17	5
Val av tillbehör	—	220

*1

VARNING

- Var försiktig när du blåser in luft i trånga utrymmen eller i motvind, eftersom lösa föremål kan slungas upp av luftströmmen och träffa dig.
 - Aktivera inte omkopplaren om luftintaget är nära marken eller nära lösa föremål som lätt kan sugas in i verktyget. Damm och skräp kan täppa till luftintaget och orsaka felfunktion.
- Kontrollera följande innan du slår på omkopplaren.
- Det får inte finnas personer i luftflödesriktningen.
 - Det får inte finnas några lösa föremål i området som kan skapa problem om luftströmmen blåser iväg dem.

ANMÄRKNING

Detta verktyg blåser ut varm luft som följd av sin konstruktion, men detta är inte ett fel.

*2

ANMÄRKNING

- Detta verktyg blåser ut varm luft som följd av sin konstruktion, men detta är inte ett fel.
- För att undvika överdriven uppblåsning måste du hela tiden kontrollera föremålet när du blåser upp det. I annat fall finns det risk att det spricker eller skadas.
- Beroende på det föremål som ska blåsas upp kan det hända att det inte kan fyllas helt med luft. Om uppblåsningstrycket är för svagt, rekommenderas du att använda en handluftpump för att öka lufttrycket ytterligare.
- Slå inte munstyckets (B) spets hårt mot golv eller andra ytor. Det kan resultera i att spetsen deformeras.

[Munstycke (A)]

För större föremål såsom luftmadrasser, ska du sätta munstycket (A) i luftpluggen. (Bild 7-a)

[Munstycke (A) + Munstycke (B)]

För mindre föremål, som exempelvis badbollar eller badringar, sätter du in munstycket (B) i luftpluggen först och för sedan in munstycket (A). (Bild 7-b)

*3

- Dra isär luftpluggens sida och föremålets baksida för att skapa ett utrymme för luften inuti föremålet.
- För in munstycket (B) i luftpluggen och för därefter in munstycket (A).

*4

ANMÄRKNING

Utblåsöppningen finns på användarens sida, så håll verktyget på ett sätt så att luftströmmen inte blåser direkt mot ditt ansikte eller din kropp.

*5

ANMÄRKNING

Håll verktyget i handtaget när du bär det. Lyft inte verktyget genom att endast hålla i luftblåsmunstycket på sin förvaringsplats. Munstycket kan lossna och resultera i att verktyget faller ned eller går sönder.

*6

Produkten är utrustad med en funktion för konstant blåsing som är praktisk vid uppblåsning eller tömning av föremål på luft samt för renblåsning av större ytor.

Dra omkopplaren helt in två gånger i snabb följd och släpp den sedan för att aktivera läget för kontinuerlig blåsing med stark luftström.

Dra omkopplaren delvis in två gånger i snabb följd och släpp den sedan för att aktivera läget för kontinuerlig blåsing med svag luftström.

Dra i omkopplaren en gång till för att stänga av verktyget.

ANMÄRKNING

Om du drar i omkopplaren upprepade gånger kan verktygets reaktion fördröjas, men detta är inte ett fel.

LED-LAMPANS VARNINGSSIGNALER

Denna produkt har funktioner som utformats för att skydda själva verktyget liksom batteriet. Om någon av säkerhetsfunktionerna aktiveras under användning, blinkar LED-lampans enligt beskrivningen i **Tabell 3**. Ta omedelbart bort fingret från omkopplaren och följ de anvisningar som finns beskrivna under avhjälpande åtgärd när någon av säkerhetsfunktionerna aktiveras.

Tabell 3

Säkerhetsfunktion	LED-lampdisplay	Avhjälpande åtgärd
Temperaturskydd	På 0,3 sekund/av 0,3 sekund ■ ■ ■ ■	Låt verktyget och batteriet svalna ordentligt. Avlägsna även damm och skräp från luftintaget. (Se "Kontroll av luftintaget")

UNDERHÅLL OCH INSPEKTION

VARNING

Var noga med att stänga av strömbrytaren och ta bort batteriet före underhåll och inspektion.

1. Kontroll av skruvförband

Kontrollera regelbundet skruvarna. Skulle någon skruv ha lossnat, dra åt den ordentligt. Slarv av skruvarnas åtdragning kan resultera i olyckor.

2. Underhåll av motorn

Motorenheten är elverktygets viktigaste del. Se till att den inte skadas eller utsätts för olja och väta.

3. Inspektion av terminaler (verktyg och batteri)

Kontrollera att spån och damm inte har ansamlats på terminalerna.

Kontrollera ibland före, under och efter operationen.

FÖRSIKTIGT

Ta bort eventuella spån eller damm som kan ha ansamlats på terminalerna.

Underlåtenhet att göra detta kan leda till funktionsstörning.

4. Rengöring av höljet

När elverktyget blir smutsigt, torka av det med en torr mjuk trasa eller en trasa fuktad i tvålatten. Använd aldrig klorlösningar, bensin eller thinner då de smälter plast.

5. Kontroll av luftintaget (Bild 14)

Om luftintaget är igensatt med damm eller skräp kan luftvolymen minska eller luften som blåser ut kan vara varmare än normalt.

Kontrollera både före och efter användningen att luftintaget inte är igensatt med damm eller skräp och kontrollera även att filtret inte är sönderslitet eller sitter löst vid kanterna.

Om det är igensatt använder du en mjuk borste eller en dammsugare för att avlägsna skräpet så att det inte riskerar komma in i verktyget.

ANMÄRKNING

○ Tryck inte och gnugga inte hårt på filtret.

I annat fall kan filtret skadas och orsaka felfunktion i verktyget.

○ Blås luft i en riktning där det inte finns människor, djur eller föremål efter rengöringen.

Eventuellt damm som finns kvar inuti verktyget blåses då ut via utblåsöppningen.

○ Om situationen inte förbättras efter rengöring av luftintaget, eller om filtret är skadat, ombeds du kontakta återförsäljaren där produkten köptes för inspektion och reparation.

6. Förvaring

Förvara elverktyget och batteriet på ett ställe där temperaturen inte överstiger 40°C och där inte barn kommer åt den.

ANMÄRKNING

Förvaring av litiumjonbatterier.

Se till att litiumjonbatterier är fulladdade innan de förvaras.

En längre tids förvaring (3 månader eller mer) av batterier med en låg laddningsnivå kan leda till försämrad prestanda, väsentligt minskad användningstid för batterierna eller att batterierna inte kan hålla laddningen. Men väsentligt minskad användningstid för batterier kan återställas genom upprepad laddning och användning av batterierna två till fem gånger.

Om batteriernas användningstid förblir extremt kort även efter upprepad laddning och användning, anse att batterierna är slut och köp nya batterier.

FÖRSIKTIGT

Vid användning och underhåll av elverktyg måste de säkerhetsbestämmelser och standarder som gäller i respektive land iakttas.

Viktigt meddelande för batterier till HiKOKI batteridrivna elektriska verktyg

Använd alltid anvisade originalbatterier. Vi kan inte garantera säkerheten och prestanda för våra batteridrivna elektriska verktyg som används med andra batterier än de vi anvisat eller när batterier har tagits isär och modifierats (så som isärtagning och utbyte av celler eller andra inre delar).

GARANTI

Vi garanterar HiKOKI elektriska verktyg i enlighet med lagstadgade/landsspecifika bestämmelser. Denna garanti täcker inte defekter eller skada på grund av felaktig användning, missbruk eller normal förslitning. Vid reklamation, var god att skicka det elektriska verktyget, ej isärtaget, med GARANTIBEVIS som hittas i slutet på denna instruktion, till en av HiKOKI auktoriserad serviceverkstad.

Information angående buller och vibrationer

Uppmätta värden har bestämts enligt EN62841 och fastställts i enlighet med ISO 4871.

A-vägd ljudeffektnivå: 93 dB (A)

A-vägd ljudtrycksnivå: 82 dB (A)

Osäkerhet K: 3 dB (A).

Använd hörselskydd.

Vibration totalvärden (triax vektorsumma) har bestämts enligt EN62841.

Ingen belastning:

Vibrationsavgivningsvärde $a_h < 0,1 \text{ m/s}^2$

Osäkerhet K = 1,5 m/s²

Det deklarerade totalvärdet för vibration och det deklarerade bulleremissionsvärdet har uppmätts i enlighet med en standardtestmetod och kan användas för att jämföra ett verktyg med ett annat.

De kan även användas vid en preliminär exponeringsbedömning.

VARNING

- Vibrations- och bulleremissionerna under faktisk användning av elverktyget kan skilja sig från det deklarerade totalvärdet beroende på hur verktyget används, särskilt vilken typ av arbetsstycke som bearbetas; och
- Identifiera säkerhetsåtgärder som kan utföras för att skydda operatören som baseras på en uppskattning av utsättning i verkligheten (tar med i beräkningen alla delar av användandet så som när verktyget är avstängt och när det körs på tomgång utöver ut då startomkopplaren används).

ANMÄRKNING

Beroende på HiKOKIs kontinuerliga forsknings- och utvecklingsarbete, förbehåller HiKOKI rätten till ändringar av tekniska data utan föregående meddelande.

FELSÖKNING

Använd felsökningstabellen nedan om redskapet inte fungerar normalt. Om detta inte löser problemet, kontakta din återförsäljare eller ett auktoriserat HiKOKI servicecenter.

Symptom	Möjlig orsak	Åtgärd
Verktyget kör inte	Batteriet är urladdat	Ladda batteriet.
	Batteriet är inte fullt installerat.	Skjut in batteriet tills du hör ett klick.
Verktyget stannade plötsligt	Verktyget överbelastades	Avlägsna problemet som orsakar överbelastningen.
	Batteriet är överhettat.	Låt batteriet svalna.
	Främmande föremål blockerar luftintaget.	Avlägsna ev. främmande föremål.
Låg blåskraft	Främmande föremål har fastnat i utblåsöppningen eller luftintaget.	Avlägsna ev. främmande föremål.

GENERELLE SIKKERHEDSADVARSLER FOR ELEKTRISK VÆRKTØJ

⚠ ADVARSEL

Læs alle sikkerhedsforskrifter, instruktioner, illustrationer og specifikationer, der følger med dette elektriske værktøj.

Det kan medføre elektrisk stød, brand og/eller alvorlig personskade, hvis alle instruktionerne nedenfor ikke overholdes.

Gem alle advarsler og instruktioner, så du har dem til senere brug.

Termen "elektrisk værktøj" i advarselne henviser til værktøj, der tilsluttes lysnettet (med ledning), eller batteridrevet, (ledningsfrit) elektrisk værktøj.

1) Sikkerhed for arbejdsområde

- Hold arbejdsområdet rent og tilstrækkeligt oplyst.
Rodede eller mørke områder øger risikoen for ulykker.
- Anvend ikke elektrisk værktøj, hvis der er eksplosionsfare, f.eks. i nærheden af brændbare væsker, gasser eller støv.
Elektrisk værktøj frembringer gnister, som kan antænde støv eller dampe.
- Hold børn og tilskuere væk, mens det elektriske værktøj anvendes.
Distractioner kan medføre, at du mister kontrollen over værktøjet.

2) Elektrisk sikkerhed

- Det elektriske værktøjs stik skal passe til stikkontakten. Foretag aldrig nogen form for ændringer af stikket. Brug ikke adapterstik til jorden (jordforbundet) elektrisk værktøj.
Stik, der ikke er ændret, og egnede stikkontakter nedsætter risikoen for elektrisk stød.
- Undgå berøring af jodede eller jordforbundne overflader, f.eks. rør, radiatorer, komfurer og køleskabe.
Der er en øget risiko for elektrisk stød, hvis kroppen er jorden eller jordforbundet.
- Udsæt ikke det elektriske værktøj for regn eller våde omgivelser.
Hvis der trænger vand ind i det elektriske værktøj, øges risikoen for elektrisk stød.
- Misbrug ikke ledningen. Brug aldrig ledningen til at bære, trække eller afbryde det elektriske værktøj.
*Undgå, at ledningen kommer i kontakt med varmekilder, olie, skarpe kanter eller bevægelige dele.
Beskadigede eller sammenfiltrede ledninger øger risikoen for elektrisk stød.*
- Når et elektrisk værktøj anvendes udendørs, skal der anvendes en forlængerledning, der er egnet til udendørs brug.
Ved brug af en ledning, der er egnet til udendørs brug, reduceres risikoen for elektrisk stød.
- Hvis du er nødsaget til at anvende det elektriske værktøj på et fugtigt sted, skal du anvende en strømforsyning, der er beskyttet med en fejlstrømsafbryder (RDC).
Brug af RDC reducerer risikoen for elektrisk stød.

3) Personlig sikkerhed

- Vær årvågen, hold opmærksomheden rettet mod arbejdet, og brug fornuften, når du anvender et elektrisk værktøj.
Anvend ikke et elektrisk værktøj, hvis du er træt eller påvirket af narkotika, alkohol eller medicin.

Et øjeblik uopmærksomhed, mens det elektriske værktøj anvendes, kan medføre alvorlig personskade.

- Brug personligt sikkerhedsudstyr. Brug altid beskyttelsesbriller.
Ved brug af sikkerhedsudstyr som støvmaske, skridsikre sikkerhedssko, hjelm eller høreværn, når disse er påkrævet, reduceres antallet af personskader.
- Undgå utilsigtet start af værktøjet. Kontrollér, at kontakten er slået fra, før værktøjet slutes til lysnettet og/eller batteripakke, eller før du samler værktøjet op eller bærer på det.
Hvis du har fingeren på kontakten, når du bærer værktøjet, eller kontakten er slået til, når det elektriske værktøj tilføres strøm, øges risikoen for ulykker.
- Afmonter alle justeringsnøgler eller skruenøgler, før det elektriske værktøj startes.
En skruenøgle eller en anden type nøgle, der sidder fast på en af det elektriske værktøjs roterende dele, kan medføre personskade.
- Pas på ikke at få overbalance. Sørg hele tiden for at have et forsvarligt fodfæste og holde balancen.
Derved kan du bedre styre det elektriske værktøj i uventede situationer.
- Bær egnet påklædning. Vær ikke iført løst tøj eller løse smykker. Hold dit hår og tøj væk fra bevægelige dele.
Løst tøj, løse smykker eller langt hår kan komme i klemme i de bevægelige dele.
- Hvis der medfølger anordninger til udsugning og opsamling af støv, skal du kontrollere, at disse tilsluttes og anvendes på korrekt vis.
Brug af støvopsamling kan reducere støvrelaterede risici.
- Lad ikke kendskab erhvervet gennem hyppig brug af værktøjer være en sovepude for dig, der får dig til at ignorere sikkerhedsprincipper for værktøj.
En skodesløs handling kan forårsage alvorlig tilskadecombi i en brøkdal af et sekund.

4) Brug og vedligeholdelse af elektrisk værktøj

- Pres ikke det elektriske værktøj. Brug det rigtige elektriske værktøj til den pågældende opgave.
Arbejdet udføres bedre og mere sikkert ved brug af det rigtige værktøj ved den tilsigtede hastighed.
- Anvend ikke det elektriske værktøj, hvis kontakten ikke tænder og slukker værktøjet.
Alt elektrisk værktøj, der ikke kan styres ved hjælp af kontakten, er farligt og skal repareres.
- Tag stikket ud af stikkontakten, og/eller fjern batteripakken, hvis den er aftagelig, fra det elektriske værktøj, før du foretager justeringer, skifter tilbehør eller lægger det elektriske værktøj til opbevaring.
Sådanne præventive sikkerhedsforanstaltninger reducerer risikoen for at starte det elektriske værktøj utilsigtet.
- Opbevar elektrisk værktøj, der ikke er i brug, utilgængeligt for børn, og lad ikke personer, der ikke er vant til elektrisk værktøj, eller som ikke har læst denne vejledning, anvende det elektriske værktøj.
Elektrisk værktøj er farligt i hænderne på uerfarne brugere.
- Vedligehold elektrisk værktøj og tilbehør. Kontrollér for bevægelige dele, der er monteret forkert eller sidder fast, defekte dele eller andre forhold, der kan påvirke det elektriske værktøjs drift. Hvis det elektriske værktøj er beskadiget, skal det repareres før brug.
Mange ulykker skyldes dårligt vedligeholdt elektrisk værktøj.

SIKKERHEDSADVARSLER FOR BLÆSEPISTOL AKKU

- f) **Sørg for, at skæreværktøj er skarpt og rent.**
Der er mindre risiko for, at korrekt vedligeholdt skæreværktøj med skarpe kanter sætter sig fast, og det er nemmere at styre.
- g) **Brug det elektriske værktøj, tilbehør og bits osv. i overensstemmelse med denne vejledning under hensyntagen til arbejdsforholdene og det arbejde, der skal udføres.**
Der kan opstå farlige situationer, hvis det elektriske værktøj bruges til andre formål end de tilsigtede.
- h) **Hold håndtag og grebflader tørre, rene og fri for olie og fedt.**
Glatte håndtag og grebflader gør sikker håndtering og kontrol over værktøjet i uventede situationer umulig.
- 5) **Brug og vedligeholdelse af batteriværktøj**
- a) **Genopladning må kun udføres med den oplader, der er specificeret af producenten.**
En oplader, der passer til en type batteripakke, kan give risiko for brand, når den anvendes med en anden batteripakke.
- b) **Anvend kun elektrisk værktøj sammen med specielt angivne batteripakker.**
Anvendelse af andre batteripakker kan muligvis give risiko for tilskadekomst og brand.
- c) **Når batteripakken ikke anvendes, skal du opbevare den væk fra andre metalobjekter som fx papirclips, mønter, nøgler, søm, skruer eller andre små metalobjekter, der kan lave en forbindelse fra den ene pol til den anden.**
Kortsluttes batteripolerne, kan der opstå forbrændinger eller en brand.
- d) **Under særligt dårlige omstændigheder kan der sive væske ud af batteriet; Undlad at komme i berøring med den. Hvis du ved et uheld alligevel kommer i kontakt med væsken, skal du skylle med vand. Hvis væsken kommer i kontakt med øjnene, skal du desuden søge lægehjælp.**
Væske, der siver ud fra batteriet, kan irritere huden eller give forbrændinger.
- e) **Anvend ikke en batteripakke eller et værktøj, der er beskadiget eller ændret.**
Beskadigede eller ændrede batterier kan udvise uforudsigelig adfærd, der medfører brand, eksplosion eller risiko for tilskadekomst.
- f) **Udsæt ikke en batteripakke eller et værktøj for åben ild eller overdreven temperatur.**
Udsættelse for åben ild eller temperaturer på over 130°C kan medføre eksplosion.
- g) **Følg alle opladningsinstruktioner, og oplad ikke batteripakken eller værktøjet uden for det temperaturområde, der er angivet i instruktionerne.**
Forkert opladning eller opladning ved temperaturer uden for det angivne område kan beskadige batteriet og øge risikoen for brand.

6) Service

- a) **Få foretaget serviceeftersyn af dit elektriske værktøj hos en kvalificeret reparationstekniker, der kun bruger originale reservedele.**
Derved sikres det, at sikkerheden ved det elektriske værktøj opretholdes.
- b) **Udfør aldrig service på beskadigede batteripakker.**
Service på batteripakker bør kun udføres af producenten eller autoriserede serviceudbydere.

FORHOLDSREGEL

Hold børn og fysisk svagelige personer på afstand. Når værktøjet ikke er i brug, skal det opbevares utilgængeligt for børn og fysisk svagelige personer.

- Sæt ikke hænder eller ansigt hen i nærheden af blæseporten eller luftindtaget under anvendelse. Du kan komme til skade, hvis du gør det.
- Sørg for at holde godt fast i værktøjet under anvendelse. Hvis du ikke gør det, kan det resultere i ulykker eller tilskadekomst (**Fig. 2**).
- Bær sikkerhedsbriller og en støvmaske under arbejdet. Du kan få flyvende snavs i øjnene eller næsen.
- Ved rengøring af elektriske ledere, såsom et elektrisk panel, skal du sørge for, at der er rigeligt med plads mellem lederen og det elektriske værktøj. Sørg også for at montere mundstykket under rengøring. Hvis mundstykket ikke monteres under rengøring af lederen, kan det medføre elektrisk stød.
- Blokér ikke blæseporten og/eller luftindtaget. Lad heller ikke støv samle sig i luftindtaget. Hvis blæseporten eller luftindtaget blokeres, øges motorrotationen unormalt, hvilket kan beskadige ventilatoren inde i det elektriske værktøj og få motoren til at overophede.
- Anvend ikke produktet på steder, hvor der er sandsynlighed for, at det suger vand eller sand op, såsom i poolområder, på sandstrande, i sandede områder af parker osv.
- Du skal ikke anvende enheden på steder med letantændelige materialer som fx lak, maling, benzol, fortynder eller benzin.
- Må ikke anvendes i nærheden af genstande, der genererer høj varme, såsom komfurer; må ikke blæses på tændte cigaretskodder og må heller ikke fremkalde eller slukke åben ild. Der kan opstå brand, hvis den anvendes i nærheden af sådanne steder.
- Blæs ikke glasstykker, klinger, søm, skruer, småsten osv. væk.
- Hvis du bemærker, at enheden genererer usædvanlig høje temperaturer, kører dårligt eller laver unormale lyde, skal du straks indstille brugen af den og slukke på afbryderen. Bed forhandleren om at undersøge og reparere den, der hvor du købte enheden eller hos et Hitachi- autoriseret servicecenter. Fortsæt brug, mens enheden ikke fungerer normalt, kan forårsage tilskadekomst.
- Hvis denne enhed ved et uheld tabs eller rammer ind i et andet objekt, skal du udføre et grundigt check af enheden, for at se om der er revner, brud, deformation eller lignende. Der kan opstå skader hvis enheden har revner, brud eller er deformeret.
- Anbring ikke genstande, såsom skruer, inde i blæseporten. Gør du ikke det, kan de indvendige dele af værktøjet blive beskadiget.
- Luftindtagsfunktionen på dette produkt er kun til at lukke luft ud af elementer. Den kan ikke anvendes til at suge ting op med som en støvsuger.
- Når den anvendes til at lukke luften ud af baderinge, oppustelige både osv., må du ikke suge vand ud, der måtte være inde i disse elementer. Hvis der ved et uheld kommer vand, sand osv. ind i motoren, kan det medføre funktionsfejl.
- Lad ALDRIG værktøjet køre uden opsyn. Sluk for strømmen. Gå ikke fra værktøjet før det er stoppet helt.
- Ved anvendelse af værktøjet på steder højt oppe skal du sørge for, der ikke befinder sig personer på jorden under dig.

Dansk

17. Vær forsigtig, når du blæser store mængder fint støv væk i et tørt miljø, idet det kan medføre en ophobning af statisk elektricitet, som kan medføre uventet elektrisk afladning.
 18. Peg aldrig mod mennesker eller dyr. Maskinen blæser små genstande med høj hastighed, hvilket kan medføre personskade.
 19. Arbejd aldrig med et ustabilt fodfæste, som f.eks. når du står på en stige.
Det kan i så fald medføre en personskade.
 20. Slå ikke på værktøjet med andre genstande; undgå kraftige stød, såsom tab af værktøjet, og lad ikke værktøjet blive vådt.
Disse ting kan beskadige de indbyggede præcisionsdele og medføre funktionsfejl.
 21. Før drift skal du fjerne eventuelle genstande i området, der kan medføre tilskadekomst eller ulykker.
 22. Kig ikke ned i blæseporten under drift.
 23. Hold luftindtaget væk fra kroppen for at undgå at suge dit arbejdstøj ind.
 24. Hvis der kommer fremmedlegemer ind i luftindtaget og stopper luftblæsningen, skal du straks slukke for værktøjet, fjerne batteriet og derefter tage fremmedlegemet ud.
 25. Anvend kun det specificerede tilbehør og de specificerede vedhæng.
Brug kun tilbehør og udstyr angivet i denne betjeningsvejledning og i vores katalog. Brug af andet tilbehør eller vedhæng kan resultere i ulykker eller tilskadekomst.
12. Hold værktøjets terminaler (batterifatning) fri for spåner og støv.
 - Inden brug skal du sørge for, at spåner og støv ikke har samlet sig i området omkring polerne.
 - Under drift skal du forsøge at undgå, at støv og spåner på værktøjet falder ned på batteriet.
 - Når du stopper drift eller efter brug må du ikke efterlade værktøjet i et område, hvor det kan udsættes for spåner eller støv, der falder ned.
Hvis du gør det, kan det forårsage en kortslutning, der kan resultere i røgd udvikling eller antændelse.
 13. Anvend altid værktøjet og batteriet ved temperaturer på mellem -5°C og 40°C.

FORHOLDSREGEL OM LITHIUM-ION-BATTERIET

For at forlænge levetiden er lithium-ion-batteriet udstyret med en beskyttelsesfunktion, der kan stoppe strømudladningen. Hvis situation 1 til 3, der er beskrevet nedenunder, skulle opstå under brug af dette produkt, stopper motoren muligvis, selv om du trykker på kontakten. Dette er ikke selve problemet, men resultatet af beskyttelsesfunktionen.

1. Motoren stopper, hvis der ikke længere er tilstrækkelig med strøm på batteriet.
Hvis dette skulle ske, skal du straks lade batteriet op.
2. Hvis værktøjet er overbelastet, stopper motoren muligvis. Hvis dette skulle ske, skal du frigive værktøjets kontakt og fjerne årsagerne til overbelastningen. Efter at du har gjort det, kan du anvende værktøjet igen.
3. Hvis batteriet overophedes pga. overbelastning, holder batteriet op med at levere strøm.
I tilfælde heraf skal du indstille brugen af batteriet og lade det køle af. Efter at du har gjort det, kan du anvende værktøjet igen.

Vær desuden opmærksom på følgende advarsler og forholdsregler.

ADVARSEL

For på forhånd at forhindre enhver form for batterilækage, varmeudvikling, røgd udvikling, eksplosion og antændelse, skal du sørge for at være opmærksom på følgende sikkerhedsforanstaltninger.

EKSTRA SIKKERHEDSFORSKRIFTER

1. Oplad altid batteriet ved en temperatur på 0°C–40°C. Temperaturer på under 0°C resulterer i overopladning, hvilket er farligt. Batteriet kan ikke oplades ved en temperatur på over 40°C.
Den mest egnede temperatur for opladning ligger på 20°C–25°C.
2. Anvend ikke opladeren kontinuerligt.
Når en opladning er fuldført, skal du lade opladeren ligge i omtrent 15 minutter, før du oplader næste batteri.
3. Undgå, at fremmedlegemer trænger ind i hullet til tilslutning af det genopladelige batteri.
4. Skil aldrig det genopladelige batteri eller opladeren ad.
5. Kortslut aldrig det genopladelige batteri. Kortslutning af batteriet forårsager en stor elektrisk strømning og overophedning. Det medfører forbrændinger eller beskadigelse af batteriet.
6. Bortskaf ikke batteriet ved at kaste det på et bål. Hvis batteriet brændes, kan det eksplodere.
7. Når batteriet har nået slutningen af sin levetid, skal du levere det tilbage til den forretning, hvor du købte det. Bortskaf ikke det afladede batteri.
8. Stik ikke genstande ind i opladerens ventilationsåbninger. Hvis metalgenstande eller brændbare stoffer kommer ind i opladerens ventilationsåbninger, kan det give elektriske stød eller ødelægge opladeren.
9. Hvis saven anvendes uafbrudt, er der risiko for, at den bliver for varm, hvilket kan føre til skade på motoren og kontakten.
Derfor skal du lade værktøjet få en pause, når kabinettet bliver varmt.
10. Kontroller efter, at batteriet er rigtigt sat i. Hvis det løsner sig, kan det falde ud og forårsage ulykker.
Installation af batteriet kan forårsage en kortslutning, der kan resultere i røgd udvikling eller antændelse.

1. Sørg for, at spåner og støv ikke samler sig på batteriet.
 - Under arbejdet skal du sørge for, at der ikke falder spåner og støv ned på batteriet.
 - Sørg for, at eventuelle spåner og støv, der falder ned på det elektriske værktøj under arbejdet, ikke samler sig på batteriet.
 - Opbevar ikke et ubrugt batteri på et sted, der udsættes for spåner og støv.
 - Før du lægger et batteri til opbevaring, skal du fjerne eventuelle spåner og støv, der sidder fast på det, og ikke opbevare det sammen med andre metalobjekter (skruer, søm, osv.).
2. Undlad at punktere batteriet med et skarpt objekt som fx et søm, slå på det med en hammer, træde på det, kaste med det eller udsætte batteriet for voldsomme stød.
3. Undlad at anvende et tydeligt beskadiget eller deformt batteri.
4. Undlad at anvende batteriet til andre formål end dem, der er angivet.
5. Hvis batteriet ikke oplades helt, selv efter at den angivne opladetid er gået, skal du øjeblikkeligt stoppe yderligere opladning.
6. Undlad at anbringe eller udsætte batteriet for høje temperaturer eller høje tryk som fx inde i en mikroovn, et tørreapparat eller en beholder med højt tryk.
7. Hold det øjeblikkeligt væk fra åben ild, hvis der opdages en lækage eller ubehagelig lugt.
8. Undlad at anvende det på et sted hvor der udvikles kraftig statisk elektricitet.

9. Hvis der opstår batterilækage, ubehagelig lugt, hvis der udvikles varme, batteriet er misfarvet eller deformt eller på nogen anden måde forekommer unormalt under brug, opladning eller opbevaring, skal du øjeblikkeligt fjerne det fra udstyret eller batteriopladeren og indstille brugen.
10. Nedsænk ikke batteriet i væsker, og lad ikke væsker trænge ind. Indtrængen af ledende væske, som f.eks. vand, kan medføre beskadigelse og forårsage brand eller eksplosion. Opbevar batteriet på et køligt, tørt sted, væk fra brændbart materiale. Områder med ætsende gas skal undgås.

FORSIGTIG

1. Hvis du får væske, der er lækkeret fra batteriet, i øjnene, må du ikke gnide i øjnene, men vaske dem godt med rent vand som fx vand fra vandhanen og straks kontakte en læge.
Hvis det ikke behandles, kan væsken forårsage problemer med øjnene.
2. Hvis du får væske på huden eller tøjet, skal du øjeblikkeligt vaske det af med rigeligt rent vand som fx vand fra hanen.
Det er muligt, at det kan give hudirritation.
3. Hvis du opdager rust, ubehagelig lugt, misfarvning, deformation og/eller andre uregelmæssigheder, når du anvender batteriet for første gang, skal du undlade at anvende det og returnere det til din leverandør eller forhandler.

ADVARSEL

Hvis der trænger et elektrisk ledende fremmedlegeme ind i terminalen på lithium-ion-batteriet, kan batteriet kortsluttes, hvilket kan medføre brand. Ved opbevaring af lithium-ion-batteriet skal du sørge for at overholde reglerne for følgende indhold.

- Placér ikke elektrisk ledende snavs, søm og ledninger som jern- og kobberledning i opbevaringskassen.
- For at hindre kortslutning skal du sætte batteriet i værktøjet og sætte batteridækslet sikkert på for opbevaring, indtil du ikke længere kan se ventilatoren.

VEDRØRENDE TRANSPORT AF LITHIUM-ION-BATTERI

Ved transport af lithium-ion-batteri bedes du overholde følgende forholdsregler.

ADVARSEL

Giv transportfirmaet besked om, at pakken indeholder et lithium-ion-batteri, informér firmaet om batteriets udgangseffekt, og følg transportfirmaets instruktioner, når du arrangerer transport.

- Lithium-ion-batterier, der overstiger en udgangseffekt på 100 Wh, betragtes som værende i fragtklassificeringen farligt gods og kræver særlige anvendelsesprocedurer.
- Ved transport til udlandet skal du overholde international lovgivning samt regler og bestemmelser i det land, der transporteres til.

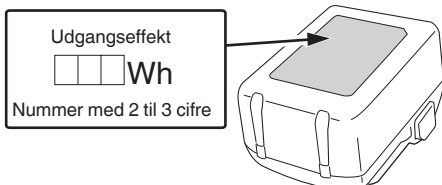

FORHOLDSREGLER FOR USB-ENHEDENS TILSLUTNING (UC18YSL3)

Når et uforudset problem opstår, kan dataene i en USB-enhed tilsluttet til dette produkt, blive ødelagt eller gå tabt. Sørg altid for at sikkerhedskopiere alle indeholdte data i USB-enheden, inden anvendelse med dette produkt.

Vær venligst opmærksom på, at vores virksomhed ikke påtager sig nogen form for ansvar for data gemt på en USB-enhed, som bliver ødelagt eller går tabt, eller for skader, der kan opstå med en tilsluttet enhed.

ADVARSEL



- Før anvendelse skal du kontrollere tilslutningen af USB-kablet for defekter eller beskadigelse.
Anvendelse af et defekt eller beskadiget USB-kabel kan medføre røgudvikling eller antænding.
- Når produktet ikke anvendes, skal du dække USB-porten med gummidækslet.
Ophobning af støv, osv. i USB-porten kan medføre røgudvikling eller antænding.



BEMÆRK

- Der kan være lejlighedsvis pause under USB-oplading.
- Når en USB-enhed ikke oplades, skal du fjerne USB-enheden fra opladeren.
Gør du ikke det, kan det ikke alene reducere levetiden for en USB-enhed, men også medføre uventede ulykker.
- Det er sandsynligvis ikke muligt at oplade visse USB-enheder alt efter typen af enhed.

DELENES NAVNE (Fig. 1–Fig. 17)

①	Blæseport
②	Luftstøvsmundstykke
③	LED-lampe
④	Udløserkontakt
⑤	Batteri (forhandles separat)
⑥	Krog
⑦	Håndtag
⑧	Motor
⑨	Mundstykke (A)
⑩	Mundstykke (B)
⑪	Luftindtag
⑫	Sugetilbehør
⑬	Lås
⑭	Indikatorlampe for opladning
⑮	Rille
⑯	Skrue
⑰	Luftstik
⑱	Indikatorkontakt for batteriniveau
⑲	Indikatorlampe for batteriniveau

	Filter (luftindtag)
	Blød børste

	Blinker; Udledning sat i bero på grund af høj temperatur. Fjern batteriet fra værktøjet, og lad det køle helt af.
	Blinker; Udledning sat i bero på grund af fejl eller funktionsfejl. Problemet kan være batteriet, så henvend dig til din forhandler.

SYMBOLER

ADVARSEL

Det følgende viser symboler, som anvendes for maskinen. Vær sikker på, at du forstår deres betydning, inden du begynder at bruge maskinen.

	RA18DA: Blæsepistol Akku
	Brugeren skal læse betjeningsvejledningen for at mindske risikoen for skader.
	Kun for EU-lande Elektrisk værktøj må ikke bortskaffes som almindeligt husholdningsaffald! I henhold til det europæiske direktiv 2012/19/EU om bortskaffelse af elektrisk og elektronisk udstyr og gældende national lovgivning skal brugt elværktøj indsamles separat og bortskaffes på en måde, der skåner miljøet mest muligt.
	Jævnstrøm
V	Nominal spænding
n_0	Hastighed uden belastning
	Kobl batteriet fra
	Slå TIL
	Slå boremaskine FRA
	Kontinuerlig drift
	Advarsel

STANDARDTILBEHØR

Udover hovedenheden (1 enhed) indeholder pakken det tilbehør, der er opstillet på side 219.

Der forbeholdes ret til ændringer i standardtilbehør uden varsel.

ANVENDELSE

- Udblæsning af støv, skæring af spåner osv. fra materialer og værktøjer
- Rengøring af smalle steder og sprækker
- Oppustning/lukke luft ud af baderinge, luftmadrasser og lignende oppustelige elementer

SPECIFIKATIONER

1. Elektrisk værktøj

Model	RA18DA	
Spænding	18 V	
Omdrejningshastighed (ubelastet)	89000 min ⁻¹	
Lufthastighed	Maksimum*1	122 m/s
	Gennemsnitlig*1	100 m/s
Maksimal luftmængde*2	0,70 m ³ /min	
Kontinuerlig driftstid (ved anvendelse af BSL36A18)*3	Ca. 19 minutter	
Batteri til rådighed til dette værktøj	Multispændingsbatteri, BSL18-serien	
Vægt*4	1,2 kg (BSL36A18) 1,5 kg (BSL36B18)	

*1 Med luftstøvmundstykke

*2 Uden luftstøvmundstykke

*3 Kun vejledende.

Resultaterne varierer i henhold til forhold som driftsmiljø og batteritilstand.





*4 I henhold til EPTA-procedure 01/2014

Vægten inkluderer batteri, luftstøvmundstykke og krog.

BEMÆRK

Grundet HiKOKI's løbende forskning og udvikling kan specifikationerne heri ændres uden forudgående varsel.

Batteri

	Lyser; Batteriet har over 75% af sin effekt tilbage.
	Lyser; Batteriet har omkring 50%–75% af sin effekt tilbage.
	Lyser; Batteriet har omkring 25%–50% af sin effekt tilbage.
	Lyser; Batteriet har mindre end 25% af sin effekt tilbage.
	Blinker; Batteriet er næsten tomt. Genoplad batteriet snarest muligt.

2. Batteri (forhandles separat)

Model	BSL36A18	BSL36B18
Spænding	36 V / 18 V (Automatisk skift*)	
Batteriets kapacitet	2,5 Ah / 5,0 Ah	4,0 Ah / 8,0 Ah
	(Automatisk skift*)	
Tilgængelige trådløse produkter**	Multispændingsserie, 18 V-produkt	
Tilgængelig oplader	Glidende oplader til lithium-ion-batterier	

- * Værktøjet selv vil automatisk skifte over.
 ** Se vores generelle katalog for detaljer.

OPLADNING

Inden det elektriske værktøj tages i brug, oplades batteriet som følger.

- 1. Tilslut opladerens netkabel til kontakten.**
 Ved tilslutning af opladerens stik til en kontakt, blinker indikatorlampen for opladning rødt (ét blink i sekundet).
 - 2. Sæt batteriet i opladeren.**
 Sæt batteriet ordentligt i opladeren som vist i **Fig. 4** (på side 3).
 - 3. Opladning**
 Når et batteri sættes i opladeren, blinker indikatorlampen for opladning blå.
 Når batteriet er fuldt opladet, lyser indikatorlampen for opladning grønt. (Se **Tabel 1**)
- (1) Indikation for indikatorlampe for opladning er som vist i **Tabel 1**, alt efter opladerens eller det genopladelige batteris tilstand.

Tabel 1

Status for oplader	Status for indikatorlampe	Betydning af indikation
Før opladning	TIL/FRA i intervaller på 0,5 sek. (RØD) ■ ■ ■ ■ ■	Sat til strømkilde *1
Mens opladning	Lyser i 0,5 sek. i intervaller på 1 sek. (BLÅ) ■ ■ ■ ■ ■	Oplades ved mindre end 50%
	Lyser i 1 sek. i intervaller på 0,5 sek. (BLÅ) ■ ■ ■ ■ ■	Oplades ved mindre end 80%
	Lyser vedvarende (BLÅ) ■ ■ ■ ■ ■	Opladet til mere end 80%
Opladning fuldført	Lyser vedvarende (GRØN) ■ ■ ■ ■ ■ (Kontinuerlig brummelyd: Ca. 6 sekunder)	/
Overophedning standby	TIL/FRA i intervaller på 0,3 sek. (RØD) ■ ■ ■ ■ ■	Batteriet er overophedet. Ude af stand til at oplade. *2
Opladning er umulig	TIL/FRA i intervaller på 0,1 sek. (LILLA) ■■■■■■■■■■■■■■■■ (Periodisk brummelyd: Ca. 2 sekunder)	Funktionsfejl i batteri eller oplader *3

- *1 Hvis den røde lampe bliver ved med at blinke selv efter, at opladeren er blevet monteret, skal du kontrollere for at bekræfte, at batteriet er blevet sat helt i.
- *2 Selvom opladningen starter, når batteriet er kølet af, selv når det bliver siddende i, er den bedste praksis at fjerne batteriet og lade det køle af på et skyggefuldt sted med god ventilation inden opladning.
- *3
- Sæt batteriet helt i.
 - Kontrollér for at bekræfte, at der ikke sidder fremmedlegemer fast i batteriets fatning eller terminaler.
- <Hvis opladning tager lang tid>
- Opladning tager længere tid ved meget lave omgivende temperaturer. Oplad batteriet på et varmt sted (eksempelvis indendørs).
 - Blokér ikke udluftningen. Ellers overophedes opladeren indeni, hvilket nedsætter opladerens ydeevne.
 - Hvis køleventilatoren ikke virker, skal du kontakte et autoriseret HiKOKI-servicecenter for reparation.

- (2) Vedrørende det genopladelige batteris temperaturer og opladningstid
Temperaturerne og opladningstiden bliver som vist i **Tabel 2**.

Tabel 2

Model		UC18YSL3
Batteritype		Li-ion
Opladningsspænding		14,4–18 V
Temperaturer, hvor batteriet kan genoplades		0°C–50°C
Opladningstid for batterikapacitet, ca. (ved 20°C)	1,5 Ah	15 min
	2,0 Ah	20 min
	2,5 Ah	25 min
	3,0 Ah	20 min (BSL1430C, BSL1830C: 30 min)
	4,0 Ah	26 min (BSL1840M: 40 min)
	5,0 Ah	32 min
	6,0 Ah	38 min
	8,0 Ah	52 min
Multivoltbatteri	1,5 Ah (× 2-enhed)	20 min
	2,5 Ah (× 2-enhed)	32 min
	4,0 Ah (× 2-enhed)	52 min
Antal battericeller		4–10
Ladespænding til USB		5 V
Ladestrøm til USB		2 A
Vægt		0,6 kg

BEMÆRK

Genopladningstiden kan variere alt efter den omgivende temperatur og strømkildens spænding.

4. **Frakobl opladerens netledning fra kontakten.**
5. **Hold godt fat om opladeren, og træk batteriet ud.**

BEMÆRK

Sørg for at trække batteriet ud af opladeren efter brug, og opbevar det derefter.

Sådan forlænger du batteriernes ydeevne.

- (1) Genoplad batterierne, før de aflades helt.
Når du synes, at strømmen til værktøjet bliver svagere, skal du indstille brugen af værktøjet og genoplade dets batteri. Hvis du bliver ved med at anvende værktøjet og udtømme den elektriske strøm, kan du beskadige batteriet, og dets levetid forkortes.
- (2) Undgå genopladning ved høje temperaturer.
Et genopladeligt batteri er varmt umiddelbart efter brug. Hvis et sådant batteri genoplades straks efter brug, forringes den kemiske substans inde i batteriet, og batteriets levetid forkortes. Lad batteriet ligge, og genoplad det, når det har kølet af i et stykke tid.

FORSIGTIG

- Hvis batteriet oplades, mens det er varmt efter at have ligget længe på et sted med direkte sollys, eller fordi batteriet lige har været anvendt, lyser opladerens indikatorlampe for opladning i 0,3 sekunder, hvorefter det ikke lyser i 0,3 sekunder (slukkes i 0,3 sekunder). I et sådant tilfælde skal batteriet først have lov til at køle af, hvorefter opladningen kan påbegyndes.
- Når indikatorlampen for opladning blinker hurtigt (ved 0,2 sekunders intervaller), skal du efterse for og fjerne eventuelle fremmedlegemer i opladerens batteristik. Hvis der ikke er nogen fremmedlegemer, er det muligt, at batteriet eller opladeren ikke fungerer korrekt. Lad et autoriseret servicecenter se på problemet.

MONTERING OG ANVENDELSE

Handling	Figur	Side
Ved udblæsning eller oppustning	1-a	2
Når luften lukkes ud	1-b	2
Indsættelse og fjernelse af batteriet (forhandles separat)	3	2
Opladning	4	3
Isætning og fjernelse af krogen	5	3
Montering af luftstøvmundstykke samt eksempler på anvendelse*1	6	3
Montering af mundstykke (A) og (B) samt eksempler på anvendelse (oppustning)*2	7	3
Oppustningsteknik*3	8	4
Montering af mundstykke (A) og (B) samt eksempler på anvendelse (lukke luft ud)*4	9	4
Opbevaring af luftstøvmundstykke*5	10	4
Betjening af kontakt	11	4
Kontinuerlig drift*6	12	4
Indikator for resterende batteri	13	5
Opladning af USB-enhed i en stikkontakt	15-a	5
Opladning af USB-enhed og batteri i en stikkontakt	15-b	5
Sådan genoplades en USB-enhed	16	5
Efter endt opladning af USB-enhed	17	5
Valg af tilbehør	—	220

Idet den kemiske substans inde i nye batterier samt batterier, der ikke har været anvendt i længere tid, ikke er aktiveret, kan den elektriske udladning være lav ved brug af batterierne første og anden gang. Dette er et midlertidigt fænomen, og den tid, der normalt er påkrævet til genopladning, gendannes ved at genoplade batterierne 2–3 gange.

*1
ADVARSEL

- Vær forsigtig, når du blæser luft ind i snævre rum eller op mod vinden, idet genstande, der blæses op i luften, kan blive blæst tilbage på dig.
- Tænd ikke kontakten, når luftindtaget er tæt på jorden eller i nærheden af genstande, der let kan blive suget ind.
Støv og snavs kan tilstoppe luftindtaget og medføre funktionsfejl.

Før du tænder kontakten, skal du kontrollere følgende.

- Der må ikke være nogen personer i luftstrømmens retning.
- Der må ikke være løse genstande i det område, der ville være problemer med, hvis de bliver blæst op i luften.

BEMÆRK

Dette værktøj afgiver varm luft som følge af dets opbygning, men dette er ikke en funktionsfejl.

*2
BEMÆRK

- Dette værktøj afgiver varm luft som følge af dets opbygning, men dette er ikke en funktionsfejl.
- For at undgå overoppustning skal du løbende kontrollere tilstanden under oppustningen.
Der er risiko for brud eller skader.
- Alt efter den genstand, der skal pustes op, fyldes den muligvis ikke tilstrækkeligt med luft.
Hvis oppustningen er for svag, skal du desuden benytte en manuel pumpe til at justere spændingen.
- Du må ikke trykke spidsen af mundstykket (B) hårdt mod gulvet eller andre overflader.
Gør du det, kan spidsen blive deform.

[Mundstykke (A)]

Ved store genstande, såsom luftmadrasser skal du sætte mundstykke (A) ind i luftstikket. (Fig. 7-a)

[Mundstykke (A) + Mundstykke (B)]

Ved mindre elementer, såsom badebolde eller badering skal du sætte spidsen af mundstykke (B) ind i luftstikket først og derefter sætte mundstykke (A) i. (Fig. 7-b)

*3

- Træk i både siden med luftstikket og materialet på bagsiden for at skabe et mellemrum inde i den.
- Sæt spidsen af mundstykke (B) ind i luftstikket, og sæt derefter mundstykke (A) i.

*4

BEMÆRK

Blæserporten er på operatørsiden, hvorfor du bedes anvende værktøjet sådan, at det ikke blæser direkte mod dit ansigt eller din krop.

*5

BEMÆRK

Hold værktøjet ved at tage fat i håndtaget, når du bærer det. Du må især ikke løfte eller bære værktøjet ved at holde fast i det ubeværede luftstøvmundstykke.
Mundstykket kan løsne sig, hvilket kan gøre, at du taber det, eller at det går i stykker.

*6

Dette produkt har funktion for kontinuerlig drift, der er praktisk ved oppustning/når du lukker luft ud af elementer samt til rengøring af brede områder.
Træk kontakten hele vejen hurtigt to gange, og slip den for at aktivere den kontinuerlige drift "Udblæsning med høj effekt".
Træk kontakten halvvejs hurtigt to gange, og slip den for at aktivere den kontinuerlige drift "Udblæsning med lav effekt".
Træk i kontakten igen for at stoppe.

BEMÆRK

Ved sporadisk træk i kontakten kan værktøjets reaktion være forsinket, men dette er ikke en funktionsfejl.

ADVARSELSSIGNALER FOR LED-LAMPE

Dette produkt har funktioner, der er designet til både at beskytte selve værktøjet og batteriet. Hvis nogle af beskyttelsesfunktionerne udløses under drift, blinker LED-lampen som beskrevet i Tabel 3. Når nogle af beskyttelsesfunktionerne udløses, skal du straks fjerne fingeren fra kontakten og følge de instruktioner, der er beskrevet under korrigerende handling.

Tabel 3

Beskyttelsesfunktion	Display for LED-lamper	Korrigerende handling
Beskyttelse af temperatur	Tændt i 0,3 sekund/ slukket i 0,3 sekund ■ ■ ■ ■	Lad værktøjet og batteriet køle grundigt af. Fjern også støv og snavs fra luftindtaget. (Se "Eftersyn af luftindtaget")

VEDLIGEHOLDELSE OG EFTERSYN

ADVARSEL

Sørg for at slukke på kontakten og fjerne batteriet før vedligeholdelse og eftersyn.

1. Eftersyn af monteringsskrue

Efterse regelmæssigt alle monteringsskrue og sørg for, at de er forsvarligt strammet. Er nogen af skrueene løse de strammes øjeblikkeligt.
Forsømmelse i så henseende kan medføre alvorlig risiko.

2. Vedligeholdelse af motor

Motorviklingen er hjertet i det elektriske værktøj. Træf de nødvendige forholdsregler for at undgå, at viklingen beskadiges og/eller bliver våd af olie eller vand.

3. Inspektion af terminaler (værktøj og batteri)

Efterse for at sikre dig, at spåner og støv ikke har samlet sig på terminalerne.
Kontrollér med mellemrum før, under og efter betjening.

FORSIGTIG

Fjern eventuelle spåner og støv, som måtte have samlet sig på terminalerne.
Hvis du ikke gør det, kan det forårsage funktionsfejl.

4. Udvendig rengøring af maskinen

Når det elektriske værktøj er snavset, kan du tørre det af med en blød, tør klud eller en klud fugtet med sæbevand. Brug ikke kloropløsning, benzin eller fortynder, da disse væsker opløser plastik.

5. Eftersyn af luftindtaget (Fig. 14)

Hvis luftindtaget er tilstoppet med støv eller snavs, kan luftmængden reduceres, eller luften kan være varmere end normalt.

Før og efter brug skal du kontrollere, at luftindtaget ikke er tilstoppet med støv eller snavs, og at filteret ikke er revet i stykker eller skaller af.

Hvis det er tilstoppet, skal du anvende en blød børste eller en støvsuger til at fjerne snavs, så det ikke kommer ind i værktøjet.

BEMÆRK

- Tryk ikke hårdt på filteret, og gnid ikke på det.
Gør du det, kan det beskadige filteret og medføre funktionsfejl ved værktøjet.
- Efter rengøring skal du blæse luften hen i en retning, hvor der ikke er personer, dyr eller genstande.
Alt støv, der er tilbage indeni, blæses ud af blæseporten.

Dansk

- Hvis situationen ikke forbedres efter rengøring af luftindtaget, eller hvis filteret er beskadiget, skal du anmode om eftersyn og reparation hos den forhandler, hvor det blev købt.

6. Opbevaring

Opbevar det elektriske værktøj og batteriet på et sted, hvor temperaturen er under 40°C, og som er udenfor børns rækkevidde.

BEMÆRK

Opbevaring af lithium-ion-batterier.

Sørg for, at lithium-ion-batterierne er blevet ladet helt op, inden de opbevares.

Længerevarende opbevaring (3 måneder eller derover) af batterier med en lille ladning kan resultere i en forringelse af ydeevnen, reducere brugstiden for batterierne væsentligt eller gøre, at batterierne ikke kan bevare en opladning.

Dog kan væsentligt reduceret brugstid for batterierne muligvis genoprettes ved hjælp af gentaget opladning og brug af batterierne to til fem gange.

Hvis brugstiden for batterierne er ekstremt kort på trods af gentaget opladning og brug, bør du betragte batterierne som udtjente og købe nogle nye.

FORSIGTIG

Ved anvendelse og vedligeholdelse af el-værktøj skal de sikkerhedsregler og standarder, som gælder i hvert enkelt land, nøje overholdes.

Vigtig meddelelse angående batterier til ledningsfri elektriske værktøjer fra HiKOKI

Brug altid et af vores designerede originale batterier. Vi kan ikke garantere for sikkerheden og ydelsen af vores ledningsfri elektriske værktøj ved brug af andre batterier end dem, vi har angivet, eller hvis batteriet skilles ad og ændres (som f.eks. adskillelse og udskiftning af celler eller andre indvendige dele).

GARANTI

Vi yder garanti på elektriske værktøjer fra HiKOKI i henhold til lovmæssige/nationale særbestemmelser alt efter land. Denne garanti dækker ikke defekter eller beskadigelse som følge af mishandling, misbrug eller normal slitage. I tilfælde af klager bedes du indsende det elektriske værktøj i samlet tilstand sammen med GARANTIBEVISET, som du finder i slutningen af denne vejledning, til et HiKOKI-autoriseret servicecenter.

FEJLFINDING

Brug eftersynene i tabellen nedenfor, hvis værktøjet ikke fungerer som normalt. Hvis dette ikke løser problemet, skal du kontakte din forhandler eller et autoriseret HiKOKI-servicecenter.

Symptom	Sandsynlig årsag	Afhjælpning
Værktøjet kører ikke	Ingen tilbageværende batteriladning	Oplad batteriet.
	Batteriet er ikke installeret helt.	Skub batteriet ind, indtil du hører et klik.
Værktøjet er stoppet pludseligt	Værktøjet blev overbelastet	Slip af med problemet, der forårsager overbelastning.
	Batteriet er overophedet.	Lad batteriet køle af.
	Fremmedlegemer blokerer luftindtaget.	Fjern eventuelle fremmedlegemer.
Lav blæserkraft	Der er trængt fremmedlegemer ind i blæseporten eller luftindtaget.	Fjern eventuelle fremmedlegemer.

Information om luftbåren støj og vibration

De målte værdier blev fastsat i overensstemmelse med EN62841 og erklæret i overensstemmelse med ISO 4871.

Det afmålte A-vægtede lydniveau: 93 dB (A)

Det afmålte A-vægtede lydtryksniveau: 82 dB (A)

Usikkerhed K: 3 dB (A).

Brug høreværn.

De samlede vibrationsværdier (treaksiel vektorsum) bestemt i overensstemmelse med EN62841.

Ingen belastning:

Vibrationsudsendelsesværdi $a_h < 0,1 \text{ m/s}^2$

Usikkerhed K = 1,5 m/s^2

Den erklærede samlede vibrationsværdi og den erklærede støjemissionsværdi er blevet målt i overensstemmelse med en standardtestmetode og kan anvendes til at sammenligne et værktøj med et andet.

De kan også anvendes i en foreløbig vurdering af eksponeringen.

ADVARSEL

- Vibrationen og støjemissionen under den faktiske brug af det elektriske værktøj kan afvige fra den erklærede samlede værdi, alt efter hvilke måder værktøjet anvendes på, især hvilken type arbejdsemne der behandles; og
- For at identificere sikkerhedsforanstaltningerne til beskyttelse af brugeren, er der foretaget en vurdering af eksponeringen ved brug under virkelige forhold (hvor der er taget højde for alle dele af betjeningscyklen, som fx når værktøjet er slukket, og når det kører i tomgang, udover tiden hvor der trykkes på aftrækkeren).

BEMÆRK

Grundet HiKOKI's løbende forskning og udvikling kan specifikationerne heri ændres uden forudgående varsel.

GENERELLE SIKKERHETSFORHOLDSREGLER FOR ELEKTROVERKTØY

⚠ ADVARSEL

Les alle sikkerhetsadvarslene, instruksjoner, illustrasjoner og spesifikasjoner som medfølger. Følg ikke alle instruksjonene under, kan det medføre elektrisk støt, brann og/eller alvorlig personskade.

Ta vare på alle varsler og instruksjoner for fremtidig bruk.

Betegnelsen "elektroverktøy" i advarslene henviser både til elektrisk elektroverktøy (med ledning) og batteridrevet elektroverktøy.

1) Sikring på arbeidsområdet

- Hold arbeidsområdet rent og godt opplyst.
Uryddige eller mørke områder kan føre til ulykker.
- Bruk aldri elektroverktøy på steder med fare for eksplosjon, slik som i nærheten av brennbare væsker, gass eller støv.
Støv eller gasser kan antennes av gnister fra elektroverktøyet.
- La aldri barn eller andre personer stå i nærheten når du bruker et elektroverktøy.
Du kan bli forstyrret og miste kontroll over verktøyet.

2) Elektrisk sikkerhet

- Støpslet på elektroverktøyet må passe med vegguttaket. Du må aldri endre støpslet på noen måte. Bruk aldri en adapter sammen med et jordet elektroverktøy.
Uendrede støpsler og passende uttak vil redusere faren for elektrisk støt.
- Unggås å komme i kontakt med jodede overflater slik som rør, radiatorer, komfyrer eller kjøleskap. Faren for elektrisk støt vil være større dersom du er jordet.
- La aldri elektroverktøyet utsettes for regn eller fuktighet.
Dersom det kommer vann inn i elektroverktøyet, kan det øke faren for elektrisk støt.
- Ikke skad ledningen. Bruk aldri ledningen til å bære, trekke eller kople fra elektroverktøyet. Hold strømledningen unna varme, olje, skarpe kanter eller bevegelige deler.
Skadde eller sammenflettede ledninger øker faren for elektriske støt.
- Når du bruker elektroverktøy utendørs, bruk en skjøteledning som er egnet for utendørs bruk.
Bruk av en skjøteledning som er beregnet for utendørs bruk, vil redusere faren for elektrisk støt.
- Hvis bruk av elektroverktøyet i et fuktig område ikke kan unngås, bruk et strømuttak med jordfeilbryter.
Bruk av jordfeilbryter reduserer faren for elektriske støt.

3) Personlig sikkerhet

- Vær påpasselig, se hva du gjør og bruk sunn fornuft når du bruker et elektroverktøy.
*Du må aldri bruke et elektroverktøy når du er sliten eller trett, eller dersom du er påvirket av narkotiske stoffer, alkohol eller medisiner.
Når du bruker et elektroverktøy, vil kun et par sekunders uoppmerksomhet kunne føre til alvorlige personskader.*
- Bruk personlig verneutstyr. Ha alltid på deg vernebriller.
Bruk av verneutstyr som en støvmaske, sklisikre vernesko, vernehjelm eller hørselsvern i passende forhold vil redusere personskader.

- Forhindre utilsiktet start av elektroverktøyet. Pass på at bryteren på elektroverktøyet er slått av før verktøyet koples til veggkontakten og/eller batteriet, eller før verktøyet løftes eller bæres.

Hvis du holder fingeren på bryteren når du bærer elektroverktøyet, eller dersom bryteren er slått på når det er koblet til en strømkilde kan det oppstå ulykker.

- Fjern eventuelle justeringsnøkler eller skrunøkler før du slår på elektroverktøyet.
Dersom en justeringsnøkkel eller skrunøkkel er festet til en roterende del på elektroverktøyet når det startes, kan det føre til personskade.
- Ikke strekk eller len deg for langt. Pass på at du står stødig og har god balanse til enhver tid.
Dette vil gi deg bedre kontroll over elektroverktøyet i uventede situasjoner.
- Kle deg ordentlig. Ikke gå med løstsittende klær eller smykker. Hold hår og klær unna bevegelige deler.
Løse klær, smykker eller langt hår kan vikle seg inn i de bevegelige delene.
- Hvis verktøyet leveres med en støvsamler eller annet oppsamlingsutstyr, må du passe på at disse monteres og brukes på riktig måte.
Bruk av støvoppsamler kan redusere støvrelaterte farer.
- Ikke ta lett på eller overse sikkerhetsprinsippene for verktøyet selv om du har blitt godt kjent med dem som følge av hyppig bruk.
En uforsiktig handling kan på brokdelen av et sekund forårsake alvorlige personskader.

4) Bruk og vedlikehold av elektroverktøy

- Ikke overbelast elektroverktøyet. Bruk riktig elektroverktøy til arbeidet som skal utføres.
Riktig elektroverktøy vil gjøre arbeidet lettere og tryggere i den brukshastigheten det er beregnet til.
- Ikke bruk elektroverktøyet dersom av/på-knappen ikke virker.
Det er farlig å bruke elektroverktøy som ikke kan kontrolleres ved bruk av av/på-knappen. Verktøyet må da repareres.
- Kople støpslet fra strømkilden og/eller ta batteripakken ut av elektroverktøyet, hvis dette er mulig, før du foretar justeringer, skifter tilbehør eller legger vekk elektroverktøyet.
Slike forebyggende sikkerhetstiltak reduserer risikoen for å starte elektroverktøyet ved et uhell.
- Lagre elektroverktøyet som ikke er i bruk utlignelig for barn, og la aldri personer som ikke er kjent med elektroverktøyet eller denne brukerveiledningen, bruke elektroverktøyet.
Elektroverktøy er farlige hvis det brukes av uerfarne personer.
- Vedlikehold elektroverktøyet og tilbehør. Kontroller at ingen bevegelige deler har låst seg, er feiljustert, knekt, eller har andre skader som kan påvirke bruken av elektroverktøyet. Hvis elektroverktøyet er skadet, må det repareres før det brukes.
Mange ulykker oppstår på grunn av dårlig vedlikehold av elektroverktøyet.
- Hold skjæreverktøy skarpe og rene.
Riktig vedlikehold av skjæreverktøy med skarpe skjærekanten vil redusere faren for at de låser seg, samtidig som de vil være lettere å kontrollere.
- Bruk elektroverktøyet, ekstrautstyr, bor osv. i samsvar med disse instruksjonene, og ta alltid arbeidsoppgavene og arbeidsforholdene med i betraktning.
Hvis elektroverktøyet brukes til andre operasjoner enn det er beregnet for, kan det oppstå farlige situasjoner.

Norsk

h) Hold håndtak og gripeflater tørre, rene og fri for olje og fett.

Glatte håndtak og gripeflater hindrer trygg håndtering og kontroll av verktøyet i uventede situasjoner.

5) Bruk og vedlikehold av batteridrevet verktøy

a) Batteriet skal kun lades opp med en lader som er angitt av produsenten.

En lader som passer for én batteripakke, kan forårsake brannfare hvis den brukes med andre batteripakker.

b) Bruk bare elektroverktøyet med spesifisert type batteripakke.

Bruk av andre batteripakker kan føre til brannfare og skader.

c) Når batteripakken ikke er i bruk, hold det unna andre metallgjenstander som binderser, mynter, spiker, skruer eller andre små metallgjenstander som kan skape en forbindelse mellom batteripolene.

Kortslutning av batteripolene kan forårsake skader eller brann.

d) Under uvørne forhold kan væske sprute ut fra batteriet, unngå kontakt. Hvis kontakt skulle oppstå, skyll med store mengder vann. Hvis væsken kommer i kontakt med øynene, må du også søke medisinsk hjelp.

Batterivæsken kan forårsake irritasjon eller brannskår.

e) Ikke bruk en batteripakke eller et verktøy som er skadet eller modifisert.

Skadede eller modifiserte batterier kan ha en uforutsigbar oppførsel som medfører brann, eksplosjon eller fare for skade.

f) Ikke eksponer en batteripakke eller et verktøy for ild eller for høy temperatur.

Eksponering for ild eller temperaturer over 130°C kan forårsake en eksplosjon.

g) Følg alle ladeinstruksjoner og lad ikke batteripakken eller verktøyet utenfor temperaturområdet som er angitt i instruksjonene.

Feil lading eller lading ved temperaturer utenfor det angitte området kan skade batteriet og øke risikoen for brann.

6) Service

a) La kvalifisert servicepersonell som kun bruker originale reservedeler utføre service på elektroverktøyet.

Dette vil sikre at sikkerheten på elektroverktøyet opprettholdes.

b) Utfør aldri service på skadede batteripakker.

Service på batteripakker skal kun utføres av produsenten eller godkjente serviceleverandører.

FORHOLDSREGLER

Hold avstand til barn og svake personer.

Når det ikke er i bruk, skal elektroverktøyet oppbevares utilgjengelig for barn og svake personer.

BATTERIDREVT LØVBLÅSER SIKKERHETSADVARSLER

- Ikke plasser hendene eller ansiktet nær blåseråpningen eller luftinntaket under bruk.
Hvis dette gjøres, kan skader oppstå.
- Sørg for å holde fast verktøyet under bruk. Hvis du ikke gjør det, kan det oppstå ulykker eller skader (Fig. 2).
- Bruk vernebriller og støvmaske under arbeidet.
Du kan få flyvende rusk i øynene eller nesen.
- Når du rengjør elektriske ledere, som for eksempel et elektrisk panel, må du sørge for at det er rikelig med plass mellom lederen og elektroverktøyet.

Sørg også for å montere dysen ved rengjøring.

Unnlattelse av å montere dysen under rengjøring av lederen kan føre til elektrisk støt.

- Ikke blokker blåseråpningen og/eller luftinntaket. La heller ikke støv samle seg i luftinntaket.
Hvis blåseråpningen eller luftinntaket er blokkert vil motoren rotere unormalt raskt, noe som kan skade viften i elektroverktøyet og føre til at motoren overoppheites.
- Ikke bruk produktet på steder hvor det risikerer å suge opp vann eller sand, f.eks. ved basseng, sandstrender, sandområder i parker osv.
- Ikke bruk luftblåseren i områder hvor brannfarlige materialer som lakk, maling, tynner, benzen eller bensin befinner seg.
- Ikke bruk nær gjenstander som genererer høy varme, for eksempel ovner, ikke blås på tente sneiper, og ikke bruk den til å oppildne eller slukke branner.
Brann kan oppstå ved bruk nær slike objekter.
- Ikke blås bort glassbiter, blader, spiker, skruer, steiner osv.
- Hvis du opplever at enheten genererer uvanlig høye temperaturer, fungerer dårlig eller lager unormale lyder, må du umiddelbart stanse bruken og slå av strømmen. Kontakt din forhandler eller et autorisert Hitachi servicesenter.
Fortsetter du bruken når maskinen oppfører seg unormalt, kan skader oppstå.
- Ikke bruk maskinen ved et uhell faller i bakken eller støter borti noe, sjekk for sprekker, deformasjoner etc. Sprekker, deformasjoner etc. kan føre til skader.
- Ikke plasser gjenstander som f.eks. skruer i blåseråpningen.
Unnlattelse av å gjøre dette kan skade de indre delene av verktøyet.
- Luftinntaksfunksjonen til dette produktet er kun beregnet på lufttømming av gjenstander.
Den kan ikke brukes til å suge opp ting som en støvsuger.
- Når du bruker den til lufttømming av baderinger, oppblåsbare båter osv. må du ikke suge ut eventuelt vann som er igjen på innsiden.
Hvis vann, sand osv. kommer inn i motoren ved et uhell, kan det forårsake funksjonsfeil.
- La ALDRI verktøyet være i gang uten tilsyn. Slå av strømmen.
Ikke legg fra deg verktøyet før det har stanset helt opp.
- Når du bruker verktøyet i høyden, må du sørge for at det ikke er noen under.
- Vær forsiktig når du blåser store mengder med fint støv i tørre omgivelser, da dette kan føre til opphopning av statisk elektrisitet, noe som kan føre til uventet elektrisk utladning.
- Pek aldri munnstykket mot personer eller dyr. Maskinen blåser små gjenstander ved høy hastighet og kan forårsake personskader.
- Ikke bruk maskinen når du står ustøtt, som f.eks. på en stige eller gardintrapp.
Dette kan forårsake personskader.
- Slå ikke på verktøyet med andre gjenstander, unngå kraftige stot som å miste verktøyet, og la ikke verktøyet bli vått.
Enhver av disse hendelsene kan skade de innebygde presisjonsdelene og føre til funksjonsfeil.
- Fjern eventuelle gjenstander i området som kan føre til skader eller ulykker, før bruk.
- Ikke se inn i blåseråpningen under drift.
- Hold luftinntaket bort fra kroppen for å unngå at arbeidsklærne dine suges inn.
- Hvis fremmedlegemer kommer inn i luftinntaket og stopper luftstrømmen, må du umiddelbart slå av verktøyet, ta ut batteriet og deretter trekke ut fremmedlegemet.

25. Bruk kun spesifisert tilbehør og ekstrastyr.
Bruk kun tilbehør og ekstrastyr spesifisert i denne bruksanvisningen og i katalogen vår. Bruk av annet tilbehør eller ekstrastyr kan føre til uhell eller skade.

FLERE SIKKERHETSADVARSLER

1. Lad alltid batteriet ved en temperatur på 0°C–40°C. En temperatur på mindre enn 0°C vil resultere i overladning, noe som er farlig. Batteriet kan ikke lades opp ved en temperatur høyere enn 40°C. Den mest passende temperaturen for lading er 20°C–25°C.
2. Ikke bruk laderen kontinuerlig.
Når en lading er fullført, la laderen hvile i omtrent 15 minutter før neste batteri lades.
3. Ikke la fremmedlegemer komme inn i åpningen for tilkopling av oppladbart batteri.
4. Ikke demonter det oppladbare batteriet eller laderen.
5. Aldri kortslutt det oppladbare batteriet. Kortslutning av batteriet vil medføre et kraftig elektrisk støt og overoppheting. Det vil føre til brannskader eller at batteriet skades.
6. Ikke kast batteriet på et bål. Hvis batteriet er brent, kan det eksplodere.
7. Ta med batteriet til butikken der det ble kjøpt så snart batteriets levetid etter oppladning er for kort til praktisk bruk. Ikke kast et utladet batteri.
8. Ikke plasser gjenstander i laderens ventilasjonsåpninger. Dersom metallgjenstander eller brennbare gjenstander føres inn i laderens ventilasjonsåpninger kan det føre til elektriske støt eller at laderen blir ødelagt.
9. Når denne enheten brukes kontinuerlig kan det skje at den overopphetes og dermed forårsaker skader på motor og bryter. Derfor må verktøyet få hvile seg når huset blir varmt.
10. Se etter at batteriet er skikkelig satt i. Hvis det er bare en tanke løst kan det falle ut og resultere i uhell.
11. Ikke bruk produktet hvis verktøyet eller batteriterminalene (batterifestet) er deformert.
Installasjon av et slikt batteri kan føre til kortslutning, som kan føre til røykutslipp eller antenning.
12. Hold verktøyets terminaler (batterifeste) fri for spon og støv.
 - Før bruk må du sørge for at spon og støv ikke har samlet seg i området rundt terminalene.
 - Forsøk å unngå at spon eller støv på verktøyet faller ned på batteriet.
 - Når du avbryter operasjonen eller etter bruk, må du ikke forlate verktøyet i et område der det kan bli utsatt for fallende spon eller støv.
Det kan føre til kortslutning som kan føre til røykutslipp eller antenning.
13. Bruk alltid verktøyet og batteriet ved temperaturer mellom -5°C og 40°C.

ADVARSEL ANGÅENDE LITHIUM-ION BATTERI

For å øke levetiden er litium-ion batteriet utstyrt med en beskyttelsesfunksjon som stanser utgangseffekten. I tilfellene 1 og 3, beskrevet nedenfor, kan motoren stoppe når du bruker dette produktet, selv om du trykker på knappen. Dette er ikke et problem i seg selv, men et resultat av beskyttelsesfunksjonen.

1. Når gjenværende batterieffekt løper ut, stanser motoren. Skjer dette må du lade opp batteriet med det samme.
2. Dersom verktøyet er overbelastet, kan motoren stanse. I dette tilfellet, skal du slippe bryteren på verktøyet og eliminere årsaken til overbelastning. Etter dette, kan du bruke det igjen.

3. Hvis batteriet blir overopphetet når elektroverktøyet blir overbelastet, kan batteristømmen bli brutt. I dette tilfellet må du stanse bruken av batteriet og la det bli avkjølt. Etter dette, kan du bruke det igjen.

Videre, vennligst ta hensyn til følgende forholdsregler og advarsler.

ADVARSEL

For å forhindre lekkasje fra batteriet, varmeutvikling, røykutvikling, eksplosjoner eller antenning, sørg for å følge disse forholdsreglene.

1. Sørg for at spon og støv ikke samler seg på batteriet.
 - Sørg for at spon og støv ikke faller på batteriet under arbeidet.
 - Sørg for at spon og støv som faller på elektroverktøyet ikke samler seg på batteriet.
 - Ikke oppbevar et ubrukt batteri på et sted der det utsettes for spon eller støv.
 - Før du lagrer et batteri, fjern all spon og støv som kan feste seg på batteriet. Ikke lagre det sammen med metalldeleer (skruer, spiker, og lignende).
2. Ikke stikk batteriet med en skarp gjenstand som en spiker, slå på det med en hammer, trå på, kast eller utsett batteriet for kraftige fysiske støt.
3. Ikke bruk et tydelig ødelagt eller deformert batteri.
4. Ikke bruk batteriet til et annet formål enn det som er spesifisert.
5. Hvis batteriladingen blir mislykket selv når den angitte ladetiden har gått, må du øyeblikkelig stanse ytterligere lading.
6. Ikke plasser eller utsett batteriet for høye temperaturer eller høyt trykk som i en mikroølgeovn, tørker eller i en beholder under høyt trykk.
7. Holdes unna flammer umiddelbart når ekkel lukt eller lekkasje oppdages.
8. Ikke bruk på steder der sterk statisk elektrisitetsslutning genereres.
9. Hvis det oppstår batterilekkasje, ekkel lukt, varme genereres eller dersom batteriet blir misfarget, deformert eller på noen måte virker unormalt under bruk, gjenopplading eller lagring, må du fjerne det fra elektroverktøyet eller batteriladeren, og stanse bruken.
10. Ikke senk batteriet ned i væsker eller la noen væsker flyte inn i batteriet. Ledende væskeinntrengning, som for eksempel vann, kan forårsake skade som medfører brann eller eksplosjon. Oppbevar batteriet på et kjølig, tørt sted, unna brennbare og brannfarlige gjenstander. Omgivelser med etsende gass må unngås.

FORSIKTIG

1. Hvis det lekker væske fra batteriet og denne kommer i kontakt med øynene, ikke gni øynene men vask dem godt med friskt og rent vann, som for eksempel vann fra springen, og ta kontakt med en lege øyeblikkelig.
Hvis dette ikke gjøres kan væsken føre til synsproblemer.
2. Hvis bruker får væske fra batteriet på hud eller klær, vask ordentlig med rent vann, for eksempel vann fra springen, øyeblikkelig.
Væsken kan forårsake irritasjon på huden.
3. Hvis du finner rust, ekkel lukt, overoppheting, misfarging, deformering, og/eller andre uregelmessigheter når du bruker batteriet for første gang, må du ikke bruke det, men returnere det til din forhandler eller leverandør.

ADVARSEL

Hvis et elektrisk ledende objekt kommer i kontakt med batteripolene til litium-ion batteriet, kan dette resultere i kortslutning og brannfare. Ved lagring av litium-ion batteriet, følg nøye reglene for følgende innhold.

- Ikke plasser elektrisk ledende objekter som spiker eller metalltråder av jern eller kopper i oppbevaringskassen.
- For å unngå at kortslutning inntreffer, legg batteriet i verktøyet eller monter batteridekslet for lagring slik at ventilatoren ikke er synlig.

OM TRANSPORT AV LITIUMIONBATTERIET

Når du transporterer et litiumionbatteri, må du følge følgende forholdsregler.

ADVARSEL

Varsle transportelskapet om at pakken inneholder et litiumionbatter, informere selskapet om utgangseffekten og følg instruksjonene til transportelskapet når du bestiller transport.

- Litiumionbatterier med en effekt større enn 100 Wh ansees som fraktklasse farlige varer og krever spesielle behandlingsprosedyrer.
- For transport utenlands må du følge internasjonalt lovverk og de regler og forskrifter som gjelder i bestemmelseslandet.

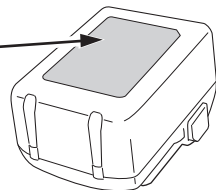
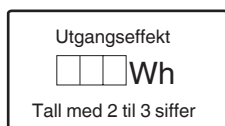

FORHOLDSREGLER FOR USB-ENHETSTILKOBLING (UC18YSL3)

Når et uventet problem oppstår, kan data i en USB-enhet som er koblet til dette produktet, bli ødelagt eller tapt. Sørg for alltid for at du sikkerhetskopierer data i USB-enheten før du bruker den sammen med dette produktet.

Vær oppmerksom på at selskapet vårt ikke påtår seg noe som helst ansvar for data som er lagret i en USB-enhet som er ødelagt eller tapt, eller for skade som kan oppstå på en tilkoblet enhet.

ADVARSEL

- Før bruk kontrollerer du den tilkoblende USB-kabelen for defekter eller skader. Bruk av en defekt eller skadet USB-kabel kan føre til røykutvikling eller antenning.
- Når produktet ikke brukes, dekker du over USB-porten med gummidekslet. Oppsamling av støv osv. i USB-porten kan forårsake røykutvikling eller antenning.

MERK

- Det kan oppstå en sporadisk pause under USB opplading.
- Når en USB-enhet ikke lades, fjern USB-enheten fra laderen. Dersom du ikke gjør dette, kan ikke bare batteriets levetid bli redusert av en USB-enhet, men det kan også føre til uforutsette ulykker.
- Det er kanskje ikke mulig å lade opp noen USB-enheter, avhengig av type eller enhet.

NAVN PÅ DELER (Fig. 1–Fig. 17)

①	Blåseråpning
②	Støvblåserdyse
③	LED-lys
④	Utløserknapp



⑤	Batteri (selges separat)
⑥	Krok
⑦	Håndtak
⑧	Motor
⑨	Dyse (A)
⑩	Dyse (B)
⑪	Luftinntak
⑫	Sugeutstyr
⑬	Klinke
⑭	Ladeindikatorlampe
⑮	Spor
⑯	Skruer
⑰	Luftplugg
⑱	Indikatorbryter for batterinivå
⑲	Indikatorlampe for batterinivå
⑳	Filter (luftinntak)
㉑	Myk børste

SYMBOLER

ADVARSEL

Følgende symboler brukes for maskinen. Sørg for å forstå betydningen av disse symbolene før maskinen tas i bruk.

	RA18DA: Batteridrevet løvblåser
	For å minske faren for skade må brukeren lese instruksjonsboken.
	Kun for EU-land Kasser aldri elektroverktøy sammen med husholdningsavfall! I overholdelse av EU-direktiv 2012/19/EU om kassering av elektrisk og elektronisk utstyr og dets implementeringsrekkefølge i samsvar med nasjonale lover, må elektroverktøy som har nådd slutten av sin levetid samles inn separat og returneres til et miljøvennlig kompatibelt gjenvinningsanlegg.
	Likestrøm
	Merkespenning
	Ubelastet hastighet
	Koble fra batteriet
	Slå PÅ

	Slå AV
	Kontinuerlig drift
	Advarsel

Batteri

	Lys; Batteriets gjenværende kapasitet er over 75%.
	Lys; Batteriets gjenværende kapasitet er 50%–75%.
	Lys; Batteriets gjenværende kapasitet er 25%–50%.
	Lys; Batteriets gjenværende kapasitet er mindre enn 25%.
	Blinker; Gjenværende batterikapasitet er nesten ingenting. Lad opp batteriet snarest mulig.
	Blinker; Utmatning stoppet på grunn av høy temperatur. Fjern batteriet fra verktøyet og la det bli helt avkjølt.
	Blinker; Utmatning suspendert på grunn av feil eller funksjonsfeil. Problemet kan være batteriet, så kontakt din forhandler.

STANDARD TILBEHØR

I tillegg til hovedenheten (1 enhet) inneholder pakken tilbehør som er listet opp på side 219.

Standard tilbehør kan endres uten varsel.

ANVENDELSE

- Blåsing av støv, kutterspon osv. av materialer og verktøy
- Rengjøring av trange rom og sprekker
- Oppblåsing/lufttømming av baderinger, luftmadrasser og lignende oppblåsbare gjenstander

SPESIFIKASJONER

1. Elektroverktøy

Modell	RA18DA	
Spenning	18 V	
Tomgangshastighet	89000 min ⁻¹	
Lufthastighet	Maksimum* ¹	122 m/s
	Gjennomsnitt* ¹	100 m/s
Maksimal luftmengde* ²	0,70 m ³ /min	
Kontinuerlig funksjonstid (når BSL36A18 brukes)* ³	Cirka 19 minutter	
Batteri tilgjengelig for dette verktøyet	Multi-volt batteri, BSL18-serien	
Vekt* ⁴	1,2 kg (BSL36A18)	1,5 kg (BSL36B18)

*¹ Med støvblåserdyse

*² Uten støvblåserdyse

*³ Kun til veiledningsformål.

Resultatene vil variere i henhold til situasjoner som driftsmiljø og batteritilstand.

*⁴ i henhold til EPTA-prosedyren 01/2014

Vekten inkluderer batteri, støvblåserdyse og krok.

MERK

På grunn av HiKOKIs kontinuerlige forsknings- og utviklingsprogram kan spesifikasjonene i dette dokumentet endres uten forvarsel.

2. Batteri (selges separat)

Modell	BSL36A18	BSL36B18
Spenning	36 V / 18 V (Automatisk Bryter*)	
Batterikapasitet	2,5 Ah / 5,0 Ah	4,0 Ah / 8,0 Ah
	(Automatisk Bryter*)	
Tilgjengelige trådløse produkter**	Multi-volt serie, 18 V produkt	
Tilgjengelig lader	Glidelader for litiumionbatterier	

* Verktøyet vil selv automatisk bytte over.

** Vennligst se vår generelle katalog for detaljer.

LADING

Før elektroverktøyet tas i bruk, lad batteriet som forklart nedenfor.

1. Kople laderens strømkabel til stikkontakten.

Når du kobler batteriladerens kontakt til en stikkontakt, vil ladeindikatorlampen blinke rødt (i intervaller på 1 sekund).

2. Sett batteriet i laderen.

Sett batteriet fast i laderen som vist i **Fig. 4** (på side 3).

3. Lading

Når du setter et batteri inn i laderen, vil ladeindikatorlampen blinke blått.

Når batteriet er helt oppladet, vil ladeindikatorlampen lyse grønt. (Se **Tabell 1**)

(1) Ladeindikatorlampe indikasjon

Ladeindikatorlampens indikasjoner blir som vist i **Tabell 1**, i samsvar med laderens eller det oppladbare batteriets tilstand.

Tabell 1

Laderstatus	Indikatorlampestatus	Indikatorbetydning	
Før lading	PÅ/AV i intervaller på 0,5 sek. (RØD) 	Koblet inn i strømkilden *1	
Mens lading	Lyser i 0,5 sek. med intervaller på 1 sek. (BLÅ) 	Ladenivå lavere enn 50%	
	Lyser i 1 sek. med intervaller på 0,5 sek. (BLÅ) 	Ladenivå lavere enn 80%	
	Lyser kontinuerlig (BLÅ) 	Ladenivå høyere enn 80%	
Lading ferdig	Lyser kontinuerlig (GRØNN) (Kontinuerlig summelyd: omtrent 6 sekunder)	/	
Overoppheting hvilemodus	PÅ/AV i intervaller på 0,3 sek. (RØD) 		Batteriet overopphetet. Kan ikke lade. *2
Lading ikke mulig	PÅ/AV i intervaller på 0,1 sek. (LILLA) (Periodisk summelyd: omtrent 2 sekunder)		Feilfunksjon i batteriet eller laderen *3

*1 Hvis den røde lampen fortsetter å blinke etter at laderen er koblet til, må du kontrollere at batteriet er satt helt inn.

*2 Selv om ladingen vil starte når batteriet har kjølt seg ned, selv når det blir værende på plass, er beste praksis å fjerne batteriet og la det kjøle seg ned på et skyggefullt, godt ventilert sted før lading.

*3

- Sett batteriet helt inn.
- Sjekk for å bekrefte at det ikke sitter fremmedlegemer på batterifestet eller terminalene.

<Hvis ladingen tar lang tid>

- Lading vil ta lengre tid ved ekstremt lave temperaturer. Lad batteriet på et varmt sted (som innendørs).
- Ikke blokker luftventilen. Ellers vil innsiden bli overopphetet og redusere laderens ytelse.
- Hvis kjøleviften ikke fungerer, ta kontakt med et HiKOKI- autorisert servicesenter for reparasjoner.

(2) Angående temperaturer og ladetid til det oppladbare batteriet

Temperaturer og ladetider vil bli som vist i **Tabell 2**.

Tabell 2

Modell		UC18YSL3	
Batteritype		Li-ion	
Ladespenning		14,4–18 V	
Temperaturer hvor batteriet kan lades		0°C–50°C	
Ladetid for batterikapasitet, ca. (Ved 20°C)	Multivoltbatteri	1,5 Ah	15 min
		2,0 Ah	20 min
		2,5 Ah	25 min
		3,0 Ah	20 min (BSL1430C, BSL1830C: 30 min)
		4,0 Ah	26 min (BSL1840M: 40 min)
		5,0 Ah	32 min
		6,0 Ah	38 min
	8,0 Ah	52 min	
	Antall battericeller		4–10
	Ladespenning for USB		5 V
Ladestrøm for USB		2 A	
Vekt		0,6 kg	

MERK

Ladetiden kan variere avhengig av temperatur og strømkildens spenningsnivå.

4. Kople laderens strømkabel fra stikkontakten.

5. Hold fast laderen og trekk ut batteriet.

MERK

Pass på å trekke ut batteriet fra laderen etter bruk og oppbevar det.

Når det gjelder elektrisk utlading for nye batterier osv.

Ettersom den innvendige kjemiske substansen i nye batterier og batterier som ikke har blitt brukt over en lengre periode ikke er aktivert, kan den elektriske utladingen være lav når du bruker dem for første og annen gang. Dette er et midlertidig fenomen, og normal tid som kreves for opplading vil gjenopprettes ved å lade batteriene 2–3 ganger.

Hvordan få batteriene til å vare lenger.

(1) Lad opp batteriene før de er helt utladet.

Når du føler at strømmen til verktøyet blir svakere, må du stoppe å bruke verktøyet og lade opp batteriet. Hvis du fortsetter å bruke verktøyet og lade ut den elektriske strømmen, kan batteriet bli skadet og dets levetid vil bli kortere.

(2) Unngå opplading ved høye temperaturer.

Et oppladbart batteri vil være varmt like etter bruk. Hvis et slikt batteri lades opp på nytt like etter bruk, vil den innvendige kjemiske substansen forringes, og batteriets levetid vil bli forkortet. La batteriet være og lad det opp etter at det har kjølt seg ned en stund.

FORSIKTIG

- Hvis batteriet lades mens det er varmt, har det enten blitt stående for lenge på et sted utsatt for direkte sollys eller fordi batteriet nettopp har vært i bruk, begynner laderens indikatorlampe å lyse i 0,3 sekunder, for deretter å være slukket i 0,3 sekunder (av i 0,3 sekunder). I dette tilfellet må batteriet kjøles ned for ladingen starter.
- Når ladeindikatorlampen blafrer (med intervaller på 0,2 sekunder), må du kontrollere om det finnes fremmedlegemer i laderens batterikontakt. Hvis det ikke finnes noen fremmedlegemer, er det mulig at batteriet eller laderen er defekt. Ta den med til et godkjent servicesenter.

MONTERING OG DRIFT

Handling	Figur	Side
Ved bortblåsing eller oppblåsing	1-a	2
Ved lufttømming	1-b	2
Sette inn og ta ut batteriet (selges separat)	3	2
Lading	4	3
Montering og demontering av krok	5	3
Montering av støvblåserdyse og eksempler på bruk*1	6	3
Montering av dyse (A) og (B) og eksempler på bruk (oppblåsing)*2	7	3
Teknikk for oppblåsing*3	8	4
Montering av dyse (A) og (B) og eksempler på bruk (lufttømming)*4	9	4
Oppbevaring av støvblåserdyse*5	10	4
Bryterbruk	11	4
Kontinuerlig drift*6	12	4
Gjenværende batteriindikator	13	5
Lader en USB-enhet fra en stikkontakt	15-a	5
Lader opp en USB-enhet og batteri fra et strømnett	15-b	5
Hvordan lade opp en USB-enhet på nytt	16	5
Når ladingen av en USB-enhet er fullført	17	5
Valg av tilbehør	—	220

*1

ADVARSEL

- Vær forsiktig når du blåser luft i trange rom eller i vindretningen, da gjenstander som blåses inn i luften kan blåses tilbake mot deg.
- Ikke slå på bryteren når luftinntaket er nær bakken eller i nærheten av gjenstander som lett kan suges inn. Støv og rusk kan tilstoppe luftinntaket og forårsake funksjonsfeil.

Kontroller følgende før du slår på bryteren.

- Det må ikke være personer i luftstrømmens retning.
- Det må ikke være løse gjenstander i området som kan forårsake problemer dersom de blåses opp i luften.

MERK

På grunn av konstruksjonen avgir verktøyet varm luft, men dette er ikke en funksjonsfeil.

*2

MERK

- På grunn av konstruksjonen avgir verktøyet varm luft, men dette er ikke en funksjonsfeil.
- Kontroller tilstanden kontinuerlig under oppblåsing for å unngå overfylling.
- Det er fare for sprekker eller skade.
- Avhengig av gjenstanden som skal blåses opp, er det ikke sikkert at den er tilstrekkelig fylt med luft. Bruk en manuell pumpe for å justere spenningen dersom oppblåsing er for svak.
- Ikke dunk tuppen av dysen (B) hardt mot gulvet eller andre overflater. Dette kan føre til deformering av tuppen.

[Dyse (A)]

For store gjenstander som f.eks. luftmadrasser, sett Dyse (A) inn i luftpluggen. (Fig. 7-a)

[Dyse (A) + Dyse (B)]

For mindre gjenstander, f.eks. badeballer eller baderinger, setter du først tuppen av Dyse (B) inn i luftpluggen og deretter Dyse (A). (Fig. 7-b)

*3

- Trekk i både siden til luftpluggen og materialet på baksiden for å skape plass på innsiden.
- Sett tuppen av Dyse (B) inn i luftpluggen, og sett deretter inn Dyse (A).

*4

MERK

Blåseråpningen er på brukerens side, så bruk verktøyet på en slik måte at det ikke blåser direkte i ansiktet eller på kroppen.

*5

MERK

Hold verktøyet i håndtaket når du bærer det. Vær spesielt forsiktig med å ikke løfte eller bære verktøyet etter den lagrede støvblåserdysen.

Dysen kan løsne og falle av eller gå i stykker.

*6

Dette produktet er utstyrt med en kontinuerlig driftsfunksjon som er praktisk for oppblåsing/lufttømming og for rengjøring av store områder.

Trekk bryteren raskt helt tilbake to ganger og slipp den deretter for å aktivere «High-Power Blowing» kontinuerlig drift.

Trekk bryteren raskt delvis tilbake to ganger og slipp den deretter for å aktivere «Low-Power Blowing» kontinuerlig drift.

Trekk i bryteren igjen for å stoppe.

MERK

Når du trekker i bryteren med jevne mellomrom kan verktøyets respons være forsinket, men dette er ikke en funksjonsfeil.

LED-LYSETS VARSELSIGNALER

Dette produktet har funksjoner som er designet for å beskytte verktøyet samt batteriet. Hvis noen av beskyttelsesfunksjonene utløses under bruk, vil LED-lyset blinke som beskrevet i **tabell 3**. Når en av beskyttelsesfunksjonene utløses, fjern fingeren fra bryteren umiddelbart og følg instruksjonene som er beskrevet under korrigerende tiltak.

Tabell 3

Beskyttelsesfunksjon	LED-lysskjerm	Korrigerende tiltak
Temperaturbeskyttelse	På 0,3 sekund/av 0,3 sekund ■ ■ ■ ■	La verktøyet og batteriet kjøle seg ordentlig ned. Fjern også støv og rusk fra luftinntaket. (Se «Inspeksjon av luftinntak»)

- Hvis situasjonen ikke blir bedre etter rengjøring av luftinntaket, eller hvis filteret er skadet, be om inspeksjon og reparasjon hos forhandleren der produktet ble kjøpt.

6. Lagring

Oppbevar elektroverktøyet og batteriet på et sted der temperaturen er mindre enn 40°C og utenfor barns rekkevidde.

MERK

Lagring av litium-ion batterier.

Sørg for at litium-ion batteriene er fulladet før de skal lagres.

Oppbevaring av batteriene i lengre tid (3 måneder eller mer) med lav ladetilstand kan føre til redusert ytelse, vesentlig reduksjon av batteriets brukstid eller at batteriene ikke holder på ladingen.

Imidlertid kan en vesentlig reduksjon av batteriets brukstid gjenvinnes ved gjentatt lading og bruk av batteriene to til fem ganger.

Hvis batterienes brukstid er veldig kort til tross for gjentatt lading og bruk, må du anse batteriene som defekte, og kjøpe nye batterier.

FORSIKTIG

Sikkerhetsregler og normer som gjelder for det enkelte land, må overholdes ved drift og vedlikehold av elektroverktøy.

VEDLIKEHOLD OG INSPEKSJON

ADVARSEL

Sørg for at du slår av bryteren og fjerner batteriet før vedlikehold og inspeksjon.

1. Inspeksjon av monteringskruene
Inspiser alle monteringskruene med jevne mellomrom og se etter at de er ordentlig skrudd til. Hvis noen av skruene er løse, skrudem fast øyeblikkelig. Ders om en ikke gjør dette, kan det føre til alvorlig risiko.
2. Vedlikehold av motoren
De viklede motordelene er selve "hjertet" på verktøyet. Hold et øye med vikingene så de ikke skades av/ kommer i kontakt med olje eller vann.
3. **Inspeksjon av terminaler (verktøy og batteri)**
Kontroller at spon og støv ikke har samlet seg på terminalene.
Sjekk jevnlig før, under og etter operasjonen.

FORSIKTIG

Fjern eventuell spon eller støv som kan ha samlet seg på terminalene.

Det kan oppstå feil hvis ikke dette gjøres.

4. **Rengjøring av maskinens overflate**
Hvis det kommer flekker på elektroverktøyet, tørker du av det med en myk, tørr klut eller en klut fuktet med såpevann. Bruk ikke kloroppløsninger, bensin eller malingstynnere da disse kan løse opp plasten.
5. **Inspeksjon av luftinntak (Fig. 14)**
Hvis luftinntaket er tilstoppet med støv eller rusk kan luftmengden reduseres, eller luften kan bli varmere enn normalt.
Før og etter bruk må du sjekke at luftinntaket ikke er tilstoppet av støv eller rusk, og at filteret ikke har revnet eller skaller av.
Hvis det er tilstoppet kan du bruke en myk børste eller en støvsuger for å fjerne rusk, slik at det ikke kommer inn i verktøyet.

MERK

- Ikke trykk hardt på filteret eller gni på det. Dette kan skade filteret og føre til at verktøyet ikke fungerer som det skal.
- Etter rengjøring blåser du luften i en retning der det ikke er mennesker, dyr eller gjenstander. Eventuelt gjenværende støv vil komme ut av blåseråpningen.

VELGE TILBEHØR

Tilbehøret for denne maskinen er listet opp på side 219.

For detaljer om hver bitttype, kontakt et HiKOKI- autorisert servicesenter.

Viktig melding om batteriene til HiKOKI batteridrevne elektroverktøy

Bruk alltid et av våre spesialproduserte batterier. Vi kan ikke garantere sikkerheten og ytelsen til våre elektroverktøy hvis de brukes sammen med andre batterier enn de som er angitt av oss, eller hvis batteriet er demontert og modifisert (slik som demontering og bytte av celler eller andre indre deler).

GARANTI

Vi garanterer HiKOKI elektroverktøy i samsvar med lovfestede/landsspesifikke forskrifter. Denne garantien dekker ikke feil eller skader på grunn av misbruk, vanstall, eller normal slitasje. Hvis du ønsker å klage, vennligst send elektroverktøyet, ikke demontert, med GARANTISERTIFIKATET som finnes på slutten av denne brukerveiledningen, til et autorisert HiKOKI-verksted.

Informasjon om luftbårne lyder eller vibrasjoner

De målte verdiene ble fastsatt i samsvar med EN62841 og ISO 4871.

Målt A-veid lydeffektnivå: 93 dB (A)

Målt A-veid lydtryknivå: 82 dB (A)

Usikkerhet K: 3 dB (A).

Bruk hørselvern.

Total vibrasjonsverdi (triax vektor sum) beregnet ifølge EN62841.

Ingen last:

Vibrasjonsutslippsverdi $a_h < 0,1 \text{ m/s}^2$

Usikkerhet K = 1,5 m/s²

Den oppgitte totale vibrasjonsverdien og den oppgitte støytutslippsverdien er målt i henhold til en standard testmetode og kan brukes til å sammenligne ett verktøy med et annet.

De kan også brukes til en foreløpig vurdering av eksponeringen.

ADVARSEL

- Vibrasjons- og støytutslippene under faktisk bruk av elektroverktøyet kan avvike fra den oppgitte totalverdien avhengig av hvordan verktøyet brukes, spesielt hvilket arbeidsstykke som behandles; og
- Identifiser sikkerhetstiltak basert på hvor utsatt brukeren vil være under de gjeldende bruksforholdene, for å beskytte brukeren (vurdert i forhold til bruken, som hvor mange ganger maskinen er slått på eller av og tomgangskjøring i tillegg til aktiv bruk).

MERK

På grunn av HiKOKIs kontinuerlige forsknings- og utviklingsprogram kan spesifikasjonene i dette dokumentet endres uten forvarsel.

PROBLEMLØSNING

Bruk inspeksjonene i tabellen under hvis verktøyet ikke virker normalt. Hvis dette ikke løser problemet, konferer med din forhandler eller HiKOKI autorisert servicesenter.

Symptom	Mulig årsak	Løsning
Verktøyet virker ikke	Ingen gjenværende batteristrom	Lade batteriet.
	Batteriet er ikke fullstendig installert.	Skyv batteriet inn til du hører et klikk.
Verktøyet stoppet plutselig	Verktøyet ble overbelastet	Bli kvitt problemet forårsaker overbelastningen.
	Batteriet er overopphetet.	La batteriet avkjøles.
	Fremmedlegeme blokkerer luftinntaket.	Fjern fremmedlegemene.
Lav blåseeffekt	Fremmedlegeme sitter fast i blåseråpningen eller i luftinntaket.	Fjern fremmedlegemene.

YLEISET SÄHKÖTYÖKALUA KOSKEVAT TURVALLISUUSVAROITUKSET

⚠ VAROITUS

Lue kaikki tämän sähkötyökalun mukana toimitetut turvallisuusvaroitukset, ohjeet, kuvat ja tekniset tiedot. Alla olevien ohjeiden noudattamatta jättäminen voi aiheuttaa sähköiskun, tulipalon ja/tai vakavan loukkaantumisen.

Säilytä kaikki varoitukset ja ohjeet tulevaa käyttöä varten.

Varoituksissa mainittu "sähkötyökalu"-sana merkitsee verkkovirtakäyttöistä (johdollista) sähkötyökalua tai akkukäyttöistä (johdotonta) sähkötyökalua.

1) Työskentelyalueen turvallisuus

- Pidä työskentelyalue siistinä ja hyvin valaistuna.** Onnettomuuksia sattuu herkemmin epäsiistissä tai pimeässä ympäristössä.
- Älä käytä sähkötyökaluja räjähdysvaarallisissa paikoissa, kuten paikoissa, joissa on herkästi syttyviä nesteitä, kaasuja tai pölyä.** Sähkötyökaluista lähtevät kipinät voivat sytyttää pölyn tai höyryä.
- Pidä lapset ja sivulliset pois lähetyviltä, kun käytät sähkötyökalua.** Häiriötekijät voivat aiheuttaa laitteen hallinnan menetyksen.

2) Sähköturvallisuus

- Sähkötyökalun pistoke on yhdistettävä oikeanlaiseen pistorasiaan. Älä koskaan muunna pistoketta mitenkään. Älä käytä sovitinpistokkeita yhdessä maadoitettujen sähkötyökalujen kanssa.** Muuntelemattomien pistokkeiden ja oikeanlaisten pistorasioiden käyttäminen vähentää sähköiskun vaaraa.
- Vältä koskettamasta maadoitettuihin pintoihin, kuten putkiin, lämpöpattereihin, liesiin ja jääkaappeihin.** Sähköiskun vaara on suurempi, jos kehosi on maadoitettu.
- Älä altista sähkötyökaluja sateelle tai kosteudelle.** Sähköiskun vaara lisääntyy, jos sähkötyökaluun pääsee vettä.
- Älä käytä johtoa väärin. Älä kannna tai vedä sähkötyökalua johdon varassa tai irrota pistoketta vetämällä johdosta.** Pidä johto erillään kuumuudesta, öljystä, terävistä kulmista tai liikkuvista osista. Sähköjohdon vahingoittuminen tai sotkeutuminen lisää sähköiskun vaaraa.
- Jos käytät sähkötyökalua ulkona, käytä ulkokäyttöön sopivaa jatkojohtoa.** Ulkokäyttöön sopivan sähköjohdon käyttäminen vähentää sähköiskun vaaraa.
- Jos sähkötyökalun käyttö kosteassa paikassa on välttämätöntä, käytä vikavirtalaitteella (RCD) suojattua virtalähdettä.** RCD:n käyttö vähentää sähköiskun vaaraa.

3) Henkilökohtainen turvallisuus

- Keskity työhön, ole huolellinen ja käytä sähkötyökalua harkiten.** Älä käytä sähkötyökalua väsyneenä tai alkoholin, lääkkeiden tai huumeiden vaikutuksen alaisena. Keskittymisen herpaantuminen pieneksikin hetkeksi voi aiheuttaa vakavan henkilövahingon.

- Käytä henkilökohtaisia suojavarusteita. Käytä aina suojalaseja.** Suojavarusteiden, kuten hengityssuojaimen, liukumattomien turvakenkien, suojakypärän tai kuulosuojaimien, käyttö tarkoituksenmukaisissa olosuhteissa vähentää henkilövahinkoja.
 - Estä koneen tahaton käynnistyminen.** Varmista, että virtakytkin on pois päältä ennen virtalähteeseen ja/tai akkuun yhdistämistä sekä ennen työkalun nostamista tai kantamista. Sähkötyökalujen kantaminen, kun sormi on virtakytkimellä, tai virran kytkeminen sähkötyökaluihin, joiden virtakytkin on päällä, lisää onnettomuusrisiä.
 - Poista säätöön tarvitut avaimet tai väntimet sähkötyökalusta ennen sen käynnistämistä.** Sähkötyökalun pyöryään osaan jätetty väänin tai avain voi aiheuttaa henkilövahingon.
 - Älä kurkottele. Seiso aina vakaasti tasapainossa.** Tällöin sähkötyökalu on helpompi hallita odottamattomissa tilanteissa.
 - Käytä sopivia vaatteita. Älä käytä liian löysiä vaatteita tai koruja. Pidä hiukset ja vaatteet poissa liikkuvista osista.** Löysät vaatteet, korut ja pitkät hiukset voivat tarttua liikkuviin osiin.
 - Jos laitteeseen voi yhdistää pölynsuodatus- ja keräyssilälaitteen, varmista, että ne yhdistetään ja että niitä käytetään oikein.** Pölynkeräyksen käyttö voi vähentää pölyyn liittyviä vaaratilanteita.
 - Vaikka olisit tottunut työkalujen käyttäjä, älä sivuuta työkalun turvallisuusperiaatteita.** Huolimaton toiminta voi aiheuttaa vakavia vammoja sekunnin murto-osassa.
- 4) Sähkötyökalujen käyttäminen ja niiden hoitaminen
- Älä pakota sähkötyökalua. Käytä tarkoitukseen soveltuva sähkötyökalua.** Oikea sähkötyökalu selviytyy tehtävästä paremmin ja turvallisemmin toimiessaan oikealla teholla.
 - Älä käytä sähkötyökalua, jos se ei käynnisty tai sammuu virtakytkimestä.** Sähkötyökalut, joita ei voi hallita virtakytkimen avulla, ovat vaarallisia, ja ne on korjattava.
 - Irrota pistoke virtalähteestä ja/tai poista mahdollisesti irrotettavissa oleva akku sähkötyökalusta ennen säätöjen tekemistä, varusteiden vaihtamista tai sähkötyökalujen varastoimista.** Nämä ennakoivat turvatoimet vähentävät sähkötyökalun tahattoman käynnistymisen vaaraa.
 - Säilytä käyttämättömät sähkötyökalut lasten ulottumattomissa aialäkä anna sellaisten henkilöiden käyttää sähkötyökaluja, jotka eivät ole perehtyneet niihin tai näihin ohjeisiin.** Sähkötyökalut ovat vaarallisia kokemattomien henkilöiden käsissä.
 - Huolla sähkötyökalut ja varusteet.** Tarkista liikkuvien osien kiinnitykset ja kohdistukset, osien eheys ja muut sähkötyökalujen toimintaan vaikuttavat tekijät. Jos sähkötyökalu on vahingoittunut, korjauta se ennen käyttämistä. Puutteellisesti huolletut sähkötyökalut aiheuttavat paljon onnettomuuksia.
 - Pidä leikkuutyökalut terävinä ja puhtaina.** Oikein huolletut leikkuutyökalut, joissa on terävät leikkuupinnat, tarttuvat harvemmin kiinni, ja niiden hallinta on helpompaa.
 - Käytä sähkötyökalua, varusteita ja työkalun teriä jne. näiden ohjeiden mukaisesti ja ota huomioon työskentelyolosuhteet ja tehtävä työ.** Jos sähkötyökalua käytetään toimintoihin, joihin sitä ei ole tarkoitettu, voi syntyä vaaratilanteita.

- h) Pidä kahvat ja tarttumapinnat kuivina ja puhtaina öljystä ja rasvasta.

Liukkaat kahvat ja tarttumispinnat eivät mahdollista työkalun turvallista käsittelyä ja hallintaa odottamattomissa tilanteissa.

5) Akkukäyttöisen työkalun käyttö ja huolto

- a) **Lataa vain valmistajan määrittelemällä laturilla.**
Tietynyttyypiselle akulle sopiva laturi voi aiheuttaa tulipalovaaran, jos sitä käytetään toisenlaisen akun kanssa.
- b) **Käytä sähkötyökaluja vain erityisesti niille tarkoitettujen akkujen kanssa.**
Minkä tahansa muiden akkujen käyttö voi synnyttää loukkaantumisen ja tulipalovaaran.
- c) **Kun akku ei ole käytössä, pidä se poissa muiden metalliesineiden, kuten paperiliitinten, kolikoiden, avainten, naulojen, ruuvien, tai muiden sellaisten pienten metalliesineiden läheisyydestä, jotka voivat kytkeä akun navat toisiinsa.**
Akkunapojen yhdistäminen oikosulkuun voi aiheuttaa palovammoja tai tulipalon.
- d) **Jos akkua käytetään väärin, siitä voi vuotaa nestettä; vältä nesteen koskettamista. Jos kosketat nestettä vahingossa, huuhtele vedellä. Jos neste koskettaa silmiä, hae lisäksi lääkärin apua.**
Akusta vuotanut neste voi aiheuttaa ärtymistä tai palovammoja.
- e) **Älä käytä akkua tai työkalua, joka on vaurioitunut tai jota on muunneltu.**
Vaurioituneet tai muunnellut akut voivat toimia ennalta-arvaamattomasti ja aiheuttaa tulipalon, räjähdyksen tai loukkaantumisvaaran.
- f) **Suojaa akku tai työkalu tullelta tai liian korkeilta lämpötiloilta.**
Altistuminen tullelle tai yli 130°C:een lämpötilalle voi aiheuttaa räjähdyksen.
- g) **Noudata kaikkia latausohjeita äläkä lataa akkua tai työkalua ohjeiden mukaisen lämpötila-alueen ulkopuolella.**
Lataaminen väärin tai ilmoitetun alueen ulkopuolella olevissa lämpötiloissa voi vahingoittaa akkua ja lisätä tulipalon riskiä.

6) Huolto

- a) **Anna sähkötyökalu huollettavaksi valtuutetulle teknikolle, joka käyttää alkuperäisiä osia vastaavia varaosia.**
Tämä pitää sähkötyökalun turvallisena.
- b) **Älä yritä korjata vaurioituneita akkuja.**
Akkujen huollon saa suorittaa vain valmistaja tai valtuutetut palveluntarjoajat.

TURVATOIMET

Pidä lapset ja mielentilaltaan epävakait henkilöt poissa laitteen lähetyiltä.
Kun työkalua ei käytetä, se on säilytettävä poissa lasten ja mielentilaltaan epävakaiden henkilöiden ulottuvilta.

AKKUTOIMISEEN PUHALLUSPISTOOLIIN LIITTYVÄT VAROITUKSET

- Käsiä tai kasvoja ei saa tuoda puhallusaukon tai ilmanoton lähelle käytön aikana.
Tällainen toiminta saattaa johtaa loukkaantumisiin.
- Pidä työkalusta tukevasti kiinni käytön aikana. Muuten seurauksena voi olla onnettomuus tai loukkaantuminen (**Kuva 2**).
- Käytä työskentelyn aikana suojalaseja ja hengityssuojainta.
Sinkoutuvia roskia voi päästä silmiin tai nenään.
- Varmista sähköä johtavien osien, kuten sähköpaneelin, puhdistamisen yhteydessä, että johtimen ja sähkötyökalun välillä on runsaasti tilaa.
Muista myös kiinnittää suutin puhdistamisen ajaksi.
Suuttimen kiinnittämättä jättäminen johtimen puhdistamisen yhteydessä voi aiheuttaa sähköiskun.
- Älä tuki puhallus- ja/tai ilmanottoaukkoa. Pölyn ei myöskään saa antaa kerääntyä ilmanottoaukkoon.
Puhallus- tai ilmanottoaukon tukkiminen nopeuttaa epänormaalisti moottorin pyörimistä, mikä voi vaurioittaa sähkötyökalun puhallinta ja saada moottorin kuumentamaan liikaa.
- Laitetta ei saa käyttää paikoissa, joissa se todennäköisesti imee sisään vettä tai hiekkaa, kuten altaiden lähetyillä, hiekkarannoilla, puistojen hiekkaisilla alueilla jne.
- Älä käytä laitetta paikoissa, joissa on helposti syttyviä aineita kuten lakkaa, maalia, bentseeniä, tinneriä tai bensiiniä.
- Ei saa käyttää voimakkaasti lämpenevien kohteiden, kuten liesien, lähetyillä. Ilmavirtaa ei saa suunnata palaviin savukkeisiin, eikä sillä saa kohtentaa tai sammuttaa tulta.
Tulipaloja saattaa syttyä, mikäli laitetta käytetään sellaisten paikkojen läheisyydessä.
- Älä puhalla esim. lasinpalasia, teriä, nauloja, ruuveja tai pieniä kiviä.
- Jos huomaat, että laite lämpenee epätavallisen voimakkaasti, toimii heikosti tai pitää epätavallista ääntä, lopeta käyttö välittömästi ja sammuta laite virtakytkimestä. Pyydä tarkastusta ja korjausta myyjältä, jolta ostit laitteen, tai Hitachin valtuutetusta huoltokeskuksesta.
Laitteen käytön jatkaminen sen toimiessa poikkeavasti saattaa aiheuttaa loukkaantumisia.
- Jos laite putoaa vahingossa tai iskeytyy toiseen esineeseen, tarkasta laite perin pohjin poikkeavia kohtia siinä halkeamia, murtumia tai ulkonäöltään poikkeavia kohtia jne..
Loukkaantumisia voi tapahtua, mikäli laitteessa on halkeamia, murtumia tai ulkonäöltään poikkeavia kohtia.
- Puhallusaukon sisään ei saa asettaa esineitä, kuten ruuveja.
Muussa tapauksessa laitteen sisäosat voivat vahingoittua.
- Laitteen ilmanotto toiminto on tarkoitettu ainoastaan kohteiden tyhjentämiseen.
Sitä ei voi käyttää imurointiin pölynimurin tapaan.
- Käytettäessä esim. umarenkaiden tai kumiveneiden tyhjentämiseen on huolehdittava siitä, että laite ei ime sisään vettä.
Jos moottorin sisään pääsee esim. vettä tai hiekkaa, seurauksena voi olla toimintahäiriö.
- ÄLÄ KOSKAAN jätä työkalua valvomatta, kun se on käynnissä.** Kytke virta pois päältä.
Älä poistu työkalun luota ennen kuin se on kokonaan pysähtynyt.

Suomi

16. Kun laitetta käytetään korkealla olevassa paikassa, varmista, ettei alapuolella ole ketään.
17. Varo puhaltamasta suuria määriä hienoa pölyä kuivassa ympäristössä. Muussa tapauksessa staattista sähköä saattaa kertyä, mikä voi aiheuttaa odottamattoman sähköpurkauksen.
18. Älä koskaan osoita ihmisiä tai eläimiä kohti. Kone puhaltaa pieniä esineitä suurella nopeudella ja voi aiheuttaa loukkaantumisia.
19. Älä koskaan käytä laitetta, kun jalansijasi on epävakaat kun seisosasi tikapuilla tai pukkittikailla. Tällainen toiminta saattaa aiheuttaa loukkaantumisia.
20. Laitteen ei saa antaa iskeytyä toisiin esineisiin. Suojaa laite kovilta iskuilta, kuten pudottamiselta. Suojattava kastumiselta. Muussa tapauksessa sisäänrakennetut tarkkuusosat voivat vaurioitua ja aiheuttaa toimintahäiriöitä.
21. Ennen käyttöä poista alueelta esineet, jotka voivat aiheuttaa henkilövahingon tai onnettomuuden.
22. Puhallusaukkoon ei saa kurkistaa laitteen toimiessa.
23. Pidä ilmanottoaukko pois päin itsestäsi niin, että työvaatteet eivät pääse imeytymään sen sisään.
24. Jos ilmanottoaukkoon pääsee vieraita esineitä, jotka tukkivat ilman virtauksen, sammuta laite välittömästi, irrota akku ja poista sitten vieras materiaali.
25. Käytä vain ilmoitettuja varusteita ja lisälaitteita. Käytä vain tässä käyttöoppaassa ja valmistajan tuoteiloissa ilmoitettuja varusteita ja lisälaitteita. Muiden varusteiden tai lisälaitteiden käyttö voi aiheuttaa onnettomuuden tai henkilövahingon.

LISÄÄ TURVALLISUUTTA KOSKEVIA VAROITUKSIA

1. Lataa akku aina 0–40°C:n lämpötilassa. Lataaminen alle 0°C:n lämpötilassa johtaa vaaralliseen yllilataukseen. Akkua ei voi ladata yli 40°C:n lämpötilassa. Sopivin latauslämpötila on 20–25°C.
2. Älä käytä laturia jatkuvasti. Kun yksi lataus on valmis, anna laturin olla käyttämättä noin 15 minuuttia ennen seuraavaa akun latausta.
3. Huolehdi, ettei akun kytkentäaukkoon pääse likaa.
4. Älä koskaan pura akkua ja laturia.
5. Älä koskaan aiheuta akkuun oikosulkuja. Akun oikosulku aiheuttaa voimakkaan sähkövirtauksen ja ylikuumentumisen. Se aiheuttaa palovammoja tai akun vahingoittumisen.
6. Älä hävitä akkua polttamalla. Jos akku poltetaan, se saattaa räjähtää.
7. Kun akun käyttöaika latauksen jälkeen käy liian lyhyeksi käytännölliseen työskentelyyn, vie akku takaisin ostopaikkaan. Älä hävitä kulunutta akkua.
8. Älä kiinnitä laturin tuuletusrakoihin mitään. Jos laturin tuuletusrakoihin kiinnitetään metalliesineitä tai jotakin tulenarkaa, on seurauksena sähköiskun vaara tai laturivaurio.
9. Kun tätä laitetta käytetään jatkuvasti, se saattaa ylikuumentaa, jolloin moottori ja kytkin saattavat vahingoittua. Näin ollen lopeta työkalun käyttö hetkeksi, jos kotelo kuumenee.
10. Varmista, että paristo on asetettu lujasti paikalleen. Jos se on vähänkin löysällä, se saattaa puodota ja aiheuttaa onnettomuuden.
11. Älä hävitä laitetta, jos työkalu tai akun liittimet (akun kiinnike) ovat vahingoittuneet. Muussa tapauksessa akun asentamisen seurauksena voi olla oikosulku, joka voi aiheuttaa savun muodostumista tai syttymisen.

12. Pidä työkalun liittimet (akun kiinnike) puhtaina.
 - Varmista ennen käyttöä, että liittimien alueella ei ole lastuja tai pölyä.
 - Käytön aikana pyri estämään työkalulle kertyneiden lastujen tai pölyn putoaminen akun päälle.
 - Käytön aikana ja jälkeen työkalu on suojattava lastuilta ja pölyltä.Muussa tapauksessa seurauksena voi olla oikosulku, joka saattaa aiheuttaa savupäästöjä tai syttymisen.
13. Käytä työkalua ja akkua aina -5°C ja 40°C välisissä lämpötiloissa.

LITIUMIONIAKKUA KOSKEVA HUOMAUTUS

- Litiumioniakun käyttöön pidentämiseksi akussa on suojatoiminto, joka pysäyttää virrantuoton. Kun tuotetta käytetään alla kuvatuissa tapauksissa 1–3, moottori saattaa pysähtyä, vaikka kytkintä vedetään. Kyse ei ole viasta, vaan suojaustoiminnosta.
1. Kun jäljellä oleva akkuvirta loppuu, moottori pysähtyy. Lataa akku tällöin välittömästi.
 2. Jos työkalu ylikuormittuu, moottori saattaa pysähtyä. Vapautta tällöin työkalun kytkin ja poista ylikuormituksen syyt. Voit jatkaa käyttöä sen jälkeen.
 3. Jos akku ylikuumentuu liian suurena kuormituksessa, akkuvirta saattaa katketa. Lopeta tällöin akun käyttö ja anna akun jäähtyä. Voit jatkaa käyttöä sen jälkeen.

Ota huomioon myös seuraavat varoitukset ja huomautukset. **VAROITUS**

- Varmista, että otat huomioon seuraavat turvatoimet, jotta akun vuotaminen, lämmön syntyminen, savun muodostuminen, räjähdyskyset ja syttyminen voitaisiin estää.
1. Varmista, että akun päälle ei kerry hiomalastuja tai pölyä.
 - Varmista työskentelyn aikana, että hiomalastuja tai pölyä ei putoa akun päälle.
 - Varmista, että työskentelyn aikana sähkötyökalun päälle putoavia hiomalastuja tai pölyä ei kerry akun päälle.
 - Älä säilytä käyttämätöntä akkua hiomalastuille ja pölylle alttiissa paikassa.
 - Ennen akun varastoinnista poista kaikki pöly ja hiomalastut, jotka ovat saattaneet tarttua siihen, äläkä varastoisi sitä yhdessä metallisten osien (ruuvien, navulojen jne.) kanssa.
 2. Älä pistä akkua terävällä esineellä, kuten naulalla, lyö sitä vasaralla tai astu sen päälle äläkä heitä akkua tai kohdista siihen voimakasta iskuja.
 3. Älä käytä ilmiselvästi vahingoittunutta tai ulkonäöltään muuttunutta akkua.
 4. Älä käytä akkua muuhun kuin määritettyyn tarkoitukseen.
 5. Jos akku ei lataudu kokonaan, vaikka ilmoitettu latausaika on kulunut, lopeta lataaminen välittömästi.
 6. Älä altista akkua korkeille lämpötiloille tai korkealle paineelle, kuten mikroaaltouunille, kuivaajalle tai korkeapainesäiliölle.
 7. Poista akku välittömästi tulen lähetyviltä, jos huomaat vuotoa tai pahaa hajua.
 8. Älä käytä paikassa, jossa syntyy voimakasta staattista sähköä.
 9. Jos akku vuotaa, haisee pahalta tai kuumenee tai jos sen väri tai muoto muuttuu tai akku vaikuttaa millään tavalla poikkeavalta sitä käytettäessä, ladattaessa tai säilytettäessä, poista se välittömästi laitteesta tai akkulaturista äläkä käytä sitä.

10. Älä upota akkua tai anna nestemäisten aineiden päästä akun sisään. Jos akun sisään pääsee sähköä johtavaa nestettä, kuten vettä, se voi vahingoittaa akkua ja aiheuttaa tulipalon tai räjähdyksen. Säilytä akku viileässä ja kuivassa paikassa kaukana helposti syttyvistä materiaaleista. Paikkoja, joiden ilmassa on syövyttäviä kaasuja, on vältettävä.

HUOMAUTUS

- Jos akusta vuotavaa nestettä joutuu silmiin, älä hankaa silmiä, vaan pese ne hyvin puhtaalla vedellä, kuten vesijohtovedellä, ja ota yhteyttä lääkäriin välittömästi. Jos silmät jätetään hoitamatta, neste saattaa aiheuttaa silmängelmia.
- Jos nestettä vuotaa iholle tai vaatteille, pese ne heti huolellisesti puhtaalla vedellä, kuten vesijohtovedellä. Muuten iho voi ärtyä.
- Jos havaitset ruostetta, pahaa hajua, ylikuumenemista, värin tai muodon muutoksia ja/tai muita epäsäännöllisyyksiä käyttäessäsi akkua ensimmäistä kertaa, älä käytä akkua, vaan palauta se toimittajalle tai myyjälle.

VAROITUS

Jos litiumioniakun napaan pääsee johtavaa vierasta ainetta, akku voi joutua oikosulkuun ja aiheuttaa tulipalon. Kun varastoit litiumioniakun, noudata seuraavia ohjeita.

- Älä pane säilytyskoteloon johtavia materiaaleja, nauvoja tai lankaa, kuten rauta- tai kuparilankaa.
- Estääksesi oikosulkujen syntyminen lataa akku työkalussa tai aseta akun suojus kunnolla paikalleen säilytyksen ajaksi niin, että tuuletin ei näy.

LITIUMIONIAKUN KULJETUSTA KOSKEVAT TIEDOT

Kun kuljatat litiumioniakkua, noudata seuraavia varotoimia.

VAROITUS

Ilmoita kuljetusliikkeelle, että pakkaus sisältää litiumioniakun, ilmoita akun teho ja noudata kuljetusliikkeen ohjeita, kun järjestät kuljetusta.

- Litiumioniakut, jotka ylittävät 100 Wh tehon, lasketaan rahtiluokituksessa vaarallisiksi tuotteiksi ja vaativat erityiskäyttömenettelyjä.
- Jos akkua kuljetetaan ulkomailla, on noudatettava kansainvälistä lakia sekä kohdemaan sääntöjä ja määräyksiä.

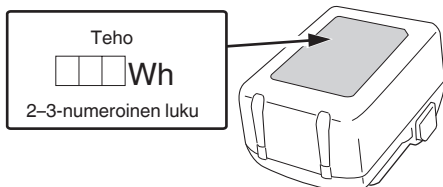

USB-LAITTEEN YHDISTÄMISEN VAROITIMET (UC18YSL3)

Kun jokin odottamaton ongelma tapahtuu, tähän tuotteeseen kytketyssä USB-laitteessa olevat tiedot saattavat tuhoutua tai kadota. Varmuuskopioi aina kaikki USB-laitteessa olevat tiedot ennen kuin käytät sitä tämän tuotteen kanssa.

Huomaa, että yrityksemme ehdottomasti ei kannu vastuuta mistään tiedoista, jotka ovat tallennettu USB-laitteeseen, siinä tapauksessa, että ne tuhoutuvat tai häviävät. Emme myöskään vastaa mistään vahingoista, joita kytkettyyn laitteeseen saattaa tulla.

VAROITUS

- Tarkista ennen käyttöä, ettei USB-liitoskaapeli ole viallinen tai vahingoittunut. Viallisen tai vahingoittuneen USB-kaapelin käyttäminen voi aiheuttaa savun muodostumista tai syttymisen.
- Kun laitetta ei käytetä, peitä USB-portti kumisuojuksella. USB-porttiin kertyvä pöly jne. voi aiheuttaa savun muodostumista tai syttymisen.

HUOMAA

- USB-latauksessa saattaa esiintyä taukoja.
- Kun USB-laitetta ei ladata, irrota USB-laite laturista. Jos näin ei tehdä, USB-laitteen akun käyttöikä saattaa lyhentyä tai voi tapahtua yllättäviä onnettomuuksia.
- Kaikkia USB-laitteita ei välttämättä voida ladata laitteen tyyppistä riippuen.











OSIEN NIMET (kuva 1–kuva 17)

①	Puhallusaukko
②	Pölynpoistosuutin
③	Merkkivalo
④	Liipaisukytkin
⑤	Akkua (myydään erikseen)
⑥	Koukku
⑦	Kahva
⑧	Moottori
⑨	Suutin (A)
⑩	Suutin (B)
⑪	Ilmanotto
⑫	Imuosa
⑬	Salpa
⑭	Latauksen merkkivalo
⑮	Ura
⑯	Ruuvi
⑰	Ilmatulppa
⑱	Akun varaustason ilmaisinkytkin
⑲	Akun varaustason merkkivalo
⑳	Suodatin (ilmanottoaukko)
㉑	Pehmeä harja







SYMBOLIT

VAROITUS

Seuraavassa esitellään koneessa käytetyt symbolit. Varmista, että ymmärrät niiden merkityksen, ennen kuin aloitat koneen käytön.

	RA18DA: Akkutoiminen puhalluspistooli
	Loukkaantumisriskin vähentämiseksi käyttäjän on luettava käyttöopas.
	Koskee vain EU-maita Älä hävitä sähkötyökaluja tavallisen kotitalousjätteen mukana! Sähkö- ja elektroniikkaromua koskevan EU-direktiivin 2012/19/EU ja sen maakohtaisten sovellusten mukaisesti käytetyt sähkötyökalut on kerättävä erikseen ja vietävä ympäristöstävälliseen kierrätyslaitokseen.
	Tasavirta
	Nimellisjännite
	Tyhjäkäyntinopeus
	Irrota akku
	Kytkeminen PÄÄLLE
	Kytkeminen POIS PÄÄLTÄ
	Jatkuva käyttö
	Varoitus

Akku

	Palaa; Akun varaus on yli 75%.
	Palaa; Akun varaus on 50–75%.
	Palaa; Akun varaus on 25–50%.
	Palaa; Akun varaus on alle 25%.
	Vilkkuu; Akku on melkein tyhjä. Lataa akku mahdollisimman pian.
	Vilkkuu; Lataaminen keskeytetty korkean lämpötilan takia. Irrota akku laturista ja anna sen jäähtyä kokonaan.
	Vilkkuu; Lataaminen keskeytetty vian tai toimintahäiriön vuoksi. Akku voi olla viallinen, joten ota yhteyttä jälleenmyyjään.

PERUSVARUSTEET

Päälaitteen (1 laite) lisäksi pakkaus sisältää sivulla 219 luetellut varusteet.

Perusvarusteet voivat muuttua ilman erillistä ilmoitusta.

SOVELLUKSET

- Pölyn tai lastujen tms. puhaltaminen materiaaleista ja työkaluista
- Kapeiden tilojen ja rakojen puhdistaminen
- Uimarenkaiden, ilmapatjojen ja vastaavien ilmalla täytettävien esineiden täyttäminen/tyhjentäminen

TEKNISET TIEDOT

1. Sähkötyökalu

Malli	RA18DA	
Jännite	18 V	
Kuormittamaton nopeus	89000 min ⁻¹	
Ilmannopeus	Maksimi*1	122 m/s
	Normaali*1	100 m/s
Ilman enimmäismäärä*2	0,70 m ³ /min	
Jatkuva käyttöaika (kun käytössä on BSL36A18)*3	Noin 19 minuuttia	
Työkalun kanssa käytettävissä oleva akku	Monijänniteakku, BSL18-sarja	
Paino*4	1,2 kg (BSL36A18) 1,5 kg (BSL36B18)	

*1 Pölynpoistosuuttimella

*2 Ilman pölynpoistosuutinta

*3 Vain opastusta varten.

Tulokset vaihtelevat käyttöympäristön ja akun tilan mukaan.

*4 EPTA-menettelyn 01/2014 mukaisesti

Painoon sisältyy akku, pölynpoistosuutin ja koukku.

HUOMAA

Koska HIKOKI kehittää tuotteitaan jatkuvasti, tässä ilmoitetut tekniset tiedot voivat muuttua ilman ennakoilmoitusta.

2. Akku (myydään erikseen)

Malli	BSL36A18	BSL36B18
Jännite	36 V / 18 V (automaattinen vaihto*)	
Akun kapasiteetti	2,5 Ah / 5,0 Ah	4,0 Ah / 8,0 Ah
	(automaattinen vaihto*)	
Saatavilla olevat langattomat tuotteet**	Monijännitesarja, 18 V:n tuote	
Saatavilla oleva laturi	Litiumioniakkujen laturi	

* Työkalu vaihtaa jännitealuetta automaattisesti.

** Katso lisätietoja HIKOKIn yleisluettelosta.

LATAUS

Lataa akku ennen sähkötyökalun käyttöä seuraavasti.

1. Liitä laturin virtajohto pistorasiaan.

Kun laturin pistoke liitetään pistorasiaan, latausmerkkivalo vilkkuu punaisena (1 sekunnin välein).

2. Aseta akku laturiin.

Aseta akku tukevasti laturiin **kuvan 4** (sivulla 3) mukaisesti.

3. Lataus

Kun akku asetetaan laturiin, latausmerkkivalo alkaa vilkkua sinisenä.

Kun akku on täysin latautunut, merkkivalo palaa vihreänä. (Katso **taulukko 1**)

(1) Latausmerkkivalon ilmoitukset

Latausmerkkivalon ilmoitukset näkyvät **taulukon 1** mukaisesti laturin ja ladattavan akun tilan mukaan.

Taulukko 1

Laturin tila	Merkkivalon tila	Merkin tarkoitus
Ennen lataamista	Päälle/pois 0,5 s:n välein (PUNAINEN) ■ ■ ■ ■ ■ ■ ■ ■ ■ ■	Kytetty virtalähteeseen *1
Lataamisen aikana	Palaa 0,5 sekuntia 1 s:n välein. (SININEN) ■ ■ ■ ■ ■ ■ ■ ■ ■ ■	Ladattu alle 50%
	Palaa 1 sekuntia 0,5 s:n välein. (SININEN) ■ ■ ■ ■ ■ ■ ■ ■ ■ ■	Ladattu alle 80%
	Palaa jatkuvasti (SININEN) ■ ■ ■ ■ ■ ■ ■ ■ ■ ■	Ladattu yli 80%
Lataaminen valmis	Palaa jatkuvasti (VIHREÄ) ■ ■ ■ ■ ■ ■ ■ ■ ■ ■ (Jatkuva merkkiäänä: noin 6 sekuntia)	/
Ylikuumentamisen aiheuttama valmiustila	Päälle/pois 0,3 s:n välein (PUNAINEN) ■ ■ ■ ■ ■ ■ ■ ■ ■ ■	Akku on ylikuumentunut. Lataaminen ei onnistu. *2
Lataaminen ei onnistu	Päälle/pois 0,1 s:n välein (VIOLETTI) ■ ■ ■ ■ ■ ■ ■ ■ ■ ■ (Jaksoittainen merkkiäänä: noin 2 sekuntia)	Akun tai laturin toimintahäiriö *3

*1 Jos punainen valo jatkaa vilkkumista senkin jälkeen kun laturi on liitetty, varmista, että akku on laitettu kokonaan sisään.

*2 Vaikka lataus alkaa heti, kun akku on jäähtynyt myös silloin, kun akku on jätetty paikoilleen, paras tapa on poistaa akku ja antaa sen jäähtyä varjoisassa, hyvin tuuletuvassa paikassa ennen lataamista.

*3

○ Laita akku kokonaan sisään.

○ Varmista, ettei akun kiinnikkeeseen tai liittimiin ole tarttunut vieraita aineksia.

<Jos lataaminen kestää kauan>

- Lataus kestää kauemmin hyvin alhaisissa lämpötiloissa. Lataa akku lämpimässä paikassa (kuten sisätiloissa).
- Älä tuki ilmanpoistoaukkoa. Muussa tapauksessa sisäosat ylikuumentuvat heikentäen laturin suorituskykyä.
- Jos jäähdystysoletti ei toimi, ota yhteyttä valtuutettuun HiKOKI-huoltokeskukseen korjausta varten.

(2) Tietoa ladattavan akun lämpötiloista ja latausajasta
Lämpötilat ja latausaika näkyvät **taulukossa 2**.

Taulukko 2

Malli	UC18YSL3	
Akkutyyppe	Li-ion	
Latausjännite	14,4–18 V	
Lämpötilat, joissa akku voidaan ladata	0°C–50°C	
Akun kapasiteetin arvioitu latausaika. (lämpötilassa 20°C)	1,5 Ah	15 min
	2,0 Ah	20 min
	2,5 Ah	25 min
	3,0 Ah	20 min (BSL1430C, BSL1830C: 30 min)
	4,0 Ah	26 min (BSL1840M: 40 min)
	5,0 Ah	32 min
	6,0 Ah	38 min
	8,0 Ah	52 min
Monijänniteakku	1,5 Ah (× 2 yksikkö)	20 min
	2,5 Ah (× 2 yksikkö)	32 min
	4,0 Ah (× 2 yksikkö)	52 min
Akkukennojen määrä	4–10	
USB:n latausjännite	5 V	
USB:n latausvirta	2 A	
Paino	0,6 kg	

HUOMAA

Latausaika vaihtelee riippuen ympäristön lämpötilasta ja virtalähteen jännitteestä.

4. Irrota laturin virtajohto pistorasiasta.

5. Pidä laturista tiukasti kiinni ja vedä akku pois.

HUOMAA

Poista akku laturista käytön jälkeen ja säilytä sitä turvallisessa paikassa.

Tietoa uusien akkujen jne. sähköpurkauksesta

Koska uusien ja pitkään käyttämättömänä olleiden akkujen sisällä oleva kemiallinen aine ei ole aktiivista, sähköpurkaus saattaa olla heikko, kun akkuja käytetään ensimmäisen ja toisen kerran. Tämä on tilapäinen ilmiö, ja normaali latausaika palautuu, kun akut ladataan 2–3 kertaa.

Näin saat akut kestämään pidempään.

- (1) Lataa akut, ennen kuin ne tyhjenevät kokonaan. Kun huomaat, että sähkötyökalun teho heikkenee, lopeta työkalun käyttö ja lataa sen akku. Jos jatkat työkalun käyttöä ja sähkövirta kuluu loppuun, akku saattaa vahingoittua ja sen käyttöikä saattaa lyhentyä.
- (2) Vältä lataamista korkeissa lämpötiloissa. Akku on kuuma heti käytön jälkeen. Jos tällainen akku ladataan heti käytön jälkeen, sen sisällä oleva kemiallinen aine heikentyy ja akun käyttöikä lyhenee. Anna akun jäähtyä hetken aikaa ja lataa se vasta sitten.

HUOMAUTUS

- Jos akkua ladataan, kun se on kuumentunut, koska se on jätetty pitkäksi ajaksi suoraan auringonvaloon tai koska akkua on juuri käytetty, laturin latausmerkkivalo palaa 0,3 sekunnin ajan ja sitten sammuu 0,3 sekunniksi (pois päältä 0,3 sekunnin ajan). Anna akun siinä tapauksessa jäähtyä ja aloita lataus vasta sitten.
- Jos latausmerkkivalo välkky (0,2 sekunnin välein), tarkista, onko laturin akkuliittimeen joutunut vieraita esineitä, ja ota ne pois. Jos vieraita esineitä ei löydy, akku tai laturi saattaa olla epäkunnossa. Vie se valtuutettuun huoltokeskukseen.

ASENNUS JA KÄYTTÖ

Toimenpide	Kuva	Sivu
Puhaltamisen tai ilmalla täyttämisen yhteydessä	1-a	2
Tyhjentämisen yhteydessä	1-b	2
Akun asettaminen ja irrottaminen (myydään erikseen)	3	2
Lataus	4	3
Koukun kiinnittäminen ja irrottaminen	5	3
Pölynpoistosuuttimen kiinnittäminen ja käyttöesimerkkejä*1	6	3
Suuttimien (A) ja (B) kiinnittäminen ja käyttöesimerkkejä (täyttäminen ilmalla)*2	7	3
Täyttämistekniikka*3	8	4
Suuttimien (A) ja (B) kiinnittäminen ja käyttöesimerkkejä (ilman tyhjentäminen)*4	9	4
Pölynpoistosuuttimen säilyttäminen*5	10	4
Kytkimen käyttö	11	4
Jatkuva käyttö*6	12	4
Akun varaustilan ilmaisin	13	5
USB-laitteen lataaminen pistorasiasta	15-a	5
USB-laitteen ja akun lataaminen pistorasiasta	15-b	5
USB-laitteen lataaminen	16	5
Kun USB-laite on ladattu	17	5
Lisävarusteiden valitseminen	—	220

*1

VAARA

- Puhallettaessa ilmaa ahtaisiin tiloihin tai vastatuuleen on oltava varovainen, sillä ilmaan nousseet esineet saattavat sinkoutua taaksepäin.
- Kytöntä ei saa laittaa päälle, kun ilmanottoaukko on lähellä maata tai lähellä esineitä, jotka imeytyvät helposti sisään.
- Pöly ja roskat voivat tukkia ilmanottoaukon ja aiheuttaa toimintahäiriötä.

Ennen kytkimen laittamista päälle on tarkistettava seuraavat seikat.

- Ilmavirran puhallussuunnassa ei saa olla ihmisiä.
- Alueella ei saa olla sellaisia irtonaisia esineitä, jotka ilmaan lentäessään voisivat aiheuttaa ongelmia.

HUOMAA

Työkalu työntää ulos lämmintä ilmaa rakenteensa vuoksi. Kyseessä ei ole toimintahäiriö.

*2

HUOMAA

- Työkalu työntää ulos lämmintä ilmaa rakenteensa vuoksi. Kyseessä ei ole toimintahäiriö.
- Vältä täyttämästä liian täyteen. Tarkista tilanne jatkuvasti täyttämisen aikana.
- Repeämisen tai vahingoittumisen vaara.
- Täytettävästä kohteesta riippuen kohde ei aina välttämättä täyty ilmalla riittävästi.
- Jos täytyminen on liian heikkoa, säädä paine käyttämällä lisäksi manuaalista pumppua.
- Suuttimen kärkeä (B) ei saa väkisin painaa lattiaa tai muita pintoja vasten.
- Muussa tapauksessa suuttimen muoto voi vääristyä.

[Suutin (A)]

Suuria esineitä, kuten ilmapatoja, täytettäessä aseta suutin (A) ilmatulppaan. **(Kuva 7-a)**

[Suutin (A) + Suutin (B)]

Pienempien kohteiden, kuten rantapallojen tai uimarenkaiden tapauksessa, aseta suuttimen kärki (B) ensin ilmatulppaan ja työnnä suutin (A) tämän jälkeen sisään. **(Kuva 7-b)**

*3

- Luo sisään tilaa vetämällä sekä ilmatulpan puolelta että materiaalin selkäpuolelta.
- Aseta suuttimen (B) kärki ilmatulppaan ja työnnä suutin (A) sitten sisään.

*4

HUOMAA

Puhallusaukko on käyttäjän puolella, joten käytä työkalua niin, että se ei suoraan puhalla päin kasvoja tai kehoa.

*5

HUOMAA

Kannettaessa pidä työkalusta kiinni kahvasta. Erityisesti laitetta ei saa nostaa tai kantaa pölynpoistosuuttimesta. Suutin voi irrota ja aiheuttaa laitteen putoamisen tai rikkoutumisen.

*6

Tuote on varustettu jatkuvalla toiminnolla, joka on kätevä ilmalla täytettävien tai tyhjennettävien kohteiden käsittelyyn ja leveiden alueiden puhdistamiseen.

Ota käyttöön jatkuva "suurtehpuhaltaminen" vetämällä kytkin kaksi kertaa nopeasti kokonaan loppuun ja päästämällä.

Ota käyttöön jatkuva "pientehpuhaltaminen" vetämällä kytkimestä kaksi kertaa nopeasti osittain ja päästämällä. Lopeta vetämällä kytkimestä uudelleen.

HUOMAA

Työkalun vastetta voi viivästä vetämällä kytkimestä jaksottaisesti. Tämä ei ole toimintahäiriö.

LED-VALON VAROITUSMERKIT

Tässä tuotteessa on toimintoja, joiden tarkoitus on suojella sekä työkalua että akkua. Jos jokin suojaustoiminto käynnistyy käytön aikana, LED-valo vilkkuu, kuten **Taulukossa 3** on kuvattu. Jos mikä tahansa suojaustoiminnoista aktivoituu, poista sormesi heti kytkimeltä ja noudata korjaavan toimenpiteen kohdalla annettuja ohjeita.

Taulukko 3

Suojaustoiminto	LED-valon näyttö	Korjaava toimenpide
Lämpötilan suojaustoiminto	Päällä 0,3 sekuntia / pois päältä 0,3 sekuntia ■ ■ ■ ■	Anna työkalun ja akun jäähtyä kokonaan. Poista myös pöly ja roskat ilmanottoaukosta. (Katso "Ilmanottoaukon tarkastaminen")

6. Säilytys

Säilytä sähkötyökalu ja akku lasten ulottumattomissa ja paikassa, jonka lämpötila on alle 40°C.

HUOMAA

Litiumioniakkujen säilytys.

Varmista, että litiumioniakut on ladattu täyteen ennen varastoimista.

Akkujen pitkäaikainen varastointi (3 kuukautta tai enemmän), kun niiden lataustaso on alhainen, saattaa johtaa akkujen toimintakyvyn heikkenemiseen, lyhentää huomattavasti akun käyttöaikaa tai heikentää akkuja niin, etteivät ne pysty säilyttämään varausta.

Huomattavasti vähentynyt akun käyttöaika voidaan yrittää korjata lataamalla ja käyttämällä akun varaus loppuun toistuvasti 2–5 kertaa.

Jos akun käyttöikä on äärettömän lyhyt toistuvasta latauksesta ja käytöstä huolimatta, lopeta akun käyttö ja osta uusi akku.

HUOMAUTUS

Sähkötyökalujen käytössä ja huollossa on aina noudatettava kussakin maassa voimassa olevia turvaohjeita ja normeja.

HUOLTO JA TARKASTUS

VAROITUS

Muista kytkeä kytkin pois päältä ja irrottaa akku ennen huoltoa ja tarkastusta.

1. Kiinnitsruuvien tarkistus

Tarkista säännöllisesti kaikki kiinnitsruuvit ja varmista, että ne ovat tiukassa. Mikäli joku ruuveista on löystynyt, kiristä se välittömästi. Laiminlyönti voi aiheuttaa vaaratilanteen.

2. Moottorin huolto

Moottorin käämi on sähkötyökalun sydän. Huolehdi siitä, ettei käämi vahingoitu tai kastu öljyn tai veteen.

3. Liittimien tarkastus (työkalu ja akku)

Varmista, että liittimillä ei ole lastuja tai pölyä. Tarkista tarvittaessa ennen käyttöä, käytön aikana ja sen jälkeen.

HUOMAUTUS

Poista liittimille mahdollisesti kerääntynyt liika ja pöly.

Muussa tapauksessa seurauksena voi olla toimintahäiriö.

4. Ulkopinnan puhdistus

Jos sähkötyökalussa on likaa, pyyhi se kuivalla, pehmeällä kankaalla tai saippuavedellä kostutetulla kankaalla. Älä käytä kloriittisia nesteitä, bensiiniä tai tinneriä, sillä ne sulattavat muovia.

5. Ilmanottoaukon tarkastaminen (kuva 14)

Jos ilmanottoaukko on tukkeutunut pölystä tai roskista, ilman määrä voi vähetä tai ilma voi olla tavallista kuumempaa.

Tarkista ennen käyttöä ja käytön jälkeen, että ilmanottoaukko ei ole tukkeutunut pölystä tai roskista, ja että suodatin ei ole repeytynyt tai että siitä ei irtoa mitään.

Jos se on tukossa, poista roskat pehmeällä harjalla tai pölynimurilla niin, että ne eivät pääse työkalun sisään.

HUOMAA

- Suodatinta ei saa työntää väkisin paikalleen tai hangata voimakkaasti.

Muussa tapauksessa suodatin voi vaurioitua ja aiheuttaa työkalun toimintahäiriön.

- Puhdistamisen jälkeen puhalla ilmaa suuntaan, jossa ei ole ihmisiä, eläimiä tai esineitä.

Putkeen jäljelle jäänyt pöly poistuu puhallusaukosta.

- Jos tilanne ei korjaannu ilmanoton puhdistamisen jälkeen tai suodatin on vaurioitunut, pyydä laitteen myyjää tarkastamaan ja korjaamaan laite.

Tärkeä huomautus HiKOKIn langattomien sähkötyökalujen akuista

Käytä aina jotain määrittämistämme alkuperäisistä akuista. Emme voi taata langattoman sähkötyökalumme turvallisuutta ja toimivuutta, jos sitä käytetään muun kuin määrittämämme akun kanssa tai jos akku puretaan ja sitä muunnellaan (esimerkiksi kennojen tai muiden sisäosien purku ja vaihto).

TAKUU

Myönnämme HiKOKI-sähkötyökaluille takuun lakisäästeisten/kansallisten erityissääntelyiden mukaisesti. Tämä takuu ei kata vikoja tai vaurioita, jotka johtuvat vääränlaisesta tai kielletystä käytöstä tai normaalista kulumisesta. Reklamaatiotapauksessa lähetä purkamaton sähkötyökalu ja tämän käyttöoppaan lopussa oleva TAKUUSERTIFIKAATTI valtuutettuun HiKOKI-huoltokeskukseen.

Suomi

Tietoja ilmapölystä melusta ja tärinästä

Mittausarvot on määritetty EN62841-standardin mukaisesti ja ilmoitettu ISO 4871 -standardin mukaisesti.

Mitattu A-painotteinen ääniteho: 93 dB (A)
Mitattu A-painotteinen äänipainearvo: 82 dB (A)
Toleranssi K: 3 dB (A).

Käytä kuulonsuojaimia.

Tärinän kokonaisarvot (kolmiakselivektorisumma)
EN62841-standardin mukaisesti määritettynä.

Ilman kuormitusta:
Värähtelyemissioarvo $a_h < 0,1 \text{ m/s}^2$
Toleranssi K = 1,5 m/s^2

Ilmoitettu tärinän kokonaisarvo ja ilmoitettu melupäästöarvo on mitattu standardoidun testausmenetelmän mukaisesti, ja niitä voidaan käyttää työkalujen vertaamiseen keskenään. Niitä voidaan käyttää myös altistumisen alustavaan arviointiin.

VAROITUS

- Sähkötyökalun varsinaisen käytön aikana ilmenevä tärinä ja melupäästöt voivat poiketa ilmoitetusta kokonaisarvosta sen mukaan, miten työkalua käytetään ja erityisesti, millaista työkalua käsitellään, ja
- Määritä käyttäjää suojaavat varoimet, jotka perustuvat arvioituun altistumiseen varsinaisessa käyttötilanteessa (ottaen huomioon käyttöjakson kaikki vaiheet, kuten hetket, jolloin työkalu on kytketty pois päältä ja jolloin se on tyhjäkäynnissä, varsinaisen käyntiajan lisäksi).

HUOMAA

Koska HiKOKI kehittää tuotteitaan jatkuvasti, tässä ilmoitetut tekniset tiedot voivat muuttua ilman ennakoilmoitusta.

ONGELMANRATKAISU

Käytä alla olevan taulukon tarkastusohjeita, kun työkalu ei toimi normaalisti. Jos ongelma ei korjaudu, kysy neuvoa jälleenmyyjältäsi tai HiKOKI:n valtuutetusta huoltokeskuksesta.

Oire	Mahdollinen syy	Korjaus
Työkalu ei käynnisty	Akku on lopussa	Lataa akku.
	Akku ei ole täysin paikallaan.	Työnnä akkua, kunnes kuulet naksahduksen.
Työkalu pysähtyi yhtäkkiä	Työkalu oli ylikuormittunut	Hankkiudu eroon ylikuormitusta aiheuttavasta ongelmasta.
	Akku on ylikuumentunut.	Anna akun jäähtyä.
	Vieras aine tukkii ilmanottoaukon.	Poista kaikki vieraat aineet.
Alhainen puhallusvoima	Vierasta ainetta on tarttunut puhallusaukkoon tai ilmanottoaukkoon.	Poista kaikki vieraat aineet.

ΓΕΝΙΚΕΣ ΠΡΟΕΙΔΟΠΟΙΗΣΕΙΣ ΑΣΦΑΛΕΙΑΣ ΤΟΥ ΗΛΕΚΤΡΙΚΟΥ ΕΡΓΑΛΕΙΟΥ

⚠ ΠΡΟΕΙΔΟΠΟΙΗΣΗ

Διαβάστε όλες τις προειδοποιήσεις ασφαλείας, τις οδηγίες, τις εικόνες και τις προδιαγραφές που παρέχονται με το ηλεκτρικό εργαλείο.

Η μη τήρηση των οδηγιών μπορεί να προκαλέσει ηλεκτροπληξία, πυρκαγιά και/ή σοβαρό τραυματισμό.

Φυλάξτε όλες τις προειδοποιήσεις και τις οδηγίες για μελλοντική αναφορά.

Ο όρος «ηλεκτρικό εργαλείο» στις προειδοποιήσεις αναφέρεται στο ηλεκτρικό εργαλείο (με καλώδιο) που λειτουργεί μέσω δικτύου ή στο ηλεκτρικό εργαλείο που λειτουργεί με μπαταρία (χωρίς καλώδιο).

1) Ασφάλεια χώρου εργασίας

a) Διατηρείτε το χώρο εργασίας καθαρό και καλά φωτισμένο.

Σε ακατάστατες ή σκοτεινές περιοχές μπορεί να προκληθούν ατυχήματα.

b) Μην χρησιμοποιείτε τα ηλεκτρικά εργαλεία σε περιβάλλον, στο οποίο μπορεί να προκληθεί έκρηξη, όπως παρουσία εύφλεκτων υγρών, αερίων ή σκόνης.

Τα ηλεκτρικά εργαλεία δημιουργούν σπινθήρες, οι οποίοι μπορεί να προκαλέσουν ανάφλεξη της σκόνης ή του καπνού.

c) Κρατήστε τα παιδιά και τους παρευρισκόμενους μακριά όταν χρησιμοποιείτε ένα ηλεκτρικό εργαλείο.

Αν κάτι σας αποσπάσει την προσοχή σας, υπάρχει κίνδυνος να χάσετε τον έλεγχο.

2) Διακόπτης ασφαλείας

a) Τα φινιρ ηλεκτρικών εργαλείων πρέπει να είναι κατάλληλα για τις πρίζες. Μην τροποποιήσετε ποτέ το φινιρ με οποιονδήποτε τρόπο. Μην χρησιμοποιείτε φινιρ προσαρμογής με γεωμενά ηλεκτρικά εργαλεία.

Τα μη τροποποιημένα φινιρ και οι κατάλληλες πρίζες μειώνουν τον κίνδυνο ηλεκτροπληξίας.

b) Αποφύγετε τη σωματική επαφή με γειωμένες επιφάνειες όπως σωλήνες, καλοριφέρ, ηλεκτρικές κουζίνες και ψυγεία.

Υπάρχει αυξημένος κίνδυνος ηλεκτροπληξίας όταν το σώμα σας είναι γειωμένο.

c) Μην εκθέτετε τα ηλεκτρικά εργαλεία στη βροχή ή σε συνθήκες υγρασίας.

Το νερό που εισέρχεται σε ένα ηλεκτρικό εργαλείο αυξάνει τον κίνδυνο ηλεκτροπληξίας.

d) Μην κακομεταχειρίζεστε το καλώδιο. Μην χρησιμοποιείτε ποτέ το καλώδιο για να μεταφέρετε, να τραβήξετε ή να βγάλετε από την πρίζα το ηλεκτρικό εργαλείο.

Κρατήστε το καλώδιο μακριά από θερμότητα, λάδι, κοφτερές γωνίες και κινούμενα μέρη. Τα κατεστραμμένα ή μπερδεμένα καλώδια αυξάνουν τον κίνδυνο ηλεκτροπληξίας.

e) Όταν χρησιμοποιείτε το εργαλείο σε εξωτερικό χώρο, χρησιμοποιήστε καλώδιο προέκτασης που προορίζεται για χρήση σε εξωτερικό χώρο.

Η χρήση ενός καλωδίου κατάλληλου για εξωτερικό χώρο μειώνει τον κίνδυνο ηλεκτροπληξίας.

f) Αν είναι αναπόφευκτη η λειτουργία ενός ηλεκτρικού εργαλείου σε χώρο με υγρασία, χρησιμοποιείτε διάταξη προστασίας ρεύματος διαρροής (RCD).

Η χρήση της RCD μειώνει τον κίνδυνο ηλεκτροπληξίας.

3) Προσωπική ασφάλεια

a) Να είστε σε ετοιμότητα, να έχετε την προσοχή σας στην εργασία που πραγματοποιείτε και να χρησιμοποιείτε την κοινή λογική όταν χρησιμοποιείτε ένα ηλεκτρικό εργαλείο.

Μην χρησιμοποιείτε ηλεκτρικά εργαλεία όταν είστε κουρασμένοι ή υπό την επήρεια ναρκωτικών ουσιών, οινοπνεύματος ή φαρμάκων.

Μια στιγμή απροσεξίας κατά τη χρήση ενός ηλεκτρικού εργαλείου μπορεί να προκαλέσει σοβαρό προσωπικό τραυματισμό.

b) Χρησιμοποιείτε προσωπικό προστατευτικό εξοπλισμό. Φοράτε πάντα εξοπλισμό για την προστασία των ματιών.

Ο προστατευτικός εξοπλισμός, όπως μάσκα σκόνης, αντιοιολισθητικά υποδήματα ασφαλείας, προστατευτικό κράνος ή προστατευτικά της ακοής, που χρησιμοποιείται για ανάλογες συνθήκες, μειώνει τους τραυματισμούς.

c) Αποφύγετε την ακούσια έναρξη. Βεβαιωθείτε ότι ο διακόπτης είναι σε θέση απενεργοποίησης πριν συνδέσετε τη συσκευή με πηγή ρεύματος και/ή τη θήκη της μπαταρίας, σηκώσετε ή μεταφέρετε το εργαλείο.

Η μεταφορά ηλεκτρικού εργαλείου με τα δάχτυλά σας στο διακόπτη ή η ηλεκτροδότηση ηλεκτρικού εργαλείου με ενεργοποιημένο το διακόπτη μπορεί να προκαλέσουν ατυχήματα.

d) Να αφαιρείτε τυχόν κλειδιά ρυθμιζόμενου ανοιγματος ή τα απλά κλειδιά πριν θέσετε σε λειτουργία το ηλεκτρικό εργαλείο.

Ανα απλό κλειδί ή ένα κλειδί ρυθμιζόμενου ανοιγματος που είναι προσαρτημένο σε περιστρεφόμενο εξάρτημα του ηλεκτρικού εργαλείου μπορεί να προκαλέσει προσωπικό τραυματισμό.

e) Μην τεντώνεστε. Να πατάτε σταθερά και να διατηρείτε την ισορροπία σας.

Με αυτόν τον τρόπο μπορείτε να ελέγχετε καλύτερα το ηλεκτρικό εργαλείο σε μη αναμενόμενες καταστάσεις.

f) Να είστε ντυμένοι κατάλληλα. Μην φοράτε φαρδιά ρούχα ή κοσμήματα. Κρατήστε τα μαλλιά σας και τα ρούχα σας μακριά από κινούμενα μέρη.

Τα φαρδιά ρούχα, τα κοσμήματα και τα μακριά μαλλιά μπορεί να πιαστούν σε κινούμενα μέρη.

g) Αν παρέχονται εξαρτήματα για τη σύνδεση συσκευών εξαγωγής και συλλογής σκόνης, να βεβαιωθείτε ότι είναι συνδεδεμένα και χρησιμοποιούνται με το σωστό τρόπο.

Η χρήση συλλέκτη σκόνης μειώνει τους κινδύνους που προκαλούνται λόγω σκόνης.

h) Μην αφήσετε τον εξοπλισμό που έχετε αποκτήσει από τη συχνή χρήση των εργαλείων να σας εφησυχάσει και να αγνοήσετε τις αρχές ασφαλείας του εργαλείου.

Μια απρόσκτητη ενέργεια μπορεί να προκαλέσει σοβαρό τραυματισμό μέσα σε ένα κλάσμα του δευτερολέπτου.

4) Χρήση και φροντίδα ηλεκτρικών εργαλείων

a) Μην ασκείτε δύναμη στο ηλεκτρικό εργαλείο. Να χρησιμοποιείτε το ηλεκτρικό εργαλείο που είναι κατάλληλο για το είδος της εργασίας που εκτελείτε.

Το κατάλληλο ηλεκτρικό εργαλείο θα εκτελέσει την εργασία καλύτερα και με μεγαλύτερη ασφάλεια με τον τρόπο που σχεδιάστηκε.

- b) Μη χρησιμοποιήσετε το ηλεκτρικό εργαλείο αν ο διακόπτης λειτουργίας δεν ανοίγει και δεν κλείνει.

Ένα ηλεκτρικό εργαλείο που δεν ελέγχεται από το διακόπτη λειτουργίας είναι επικίνδυνο και πρέπει να επισκευαστεί.

- c) Αποσυνδέστε το βύσμα από την πηγή ισχύος και/ή αφαιρέστε τη θήκη μπαταρίας, εάν είναι αποσπώμενη, από το ηλεκτρικό εργαλείο πριν προβείτε σε ρυθμίσεις, αλλαγή εξαρτημάτων ή αποθήκευση του ηλεκτρικού εργαλείου.

Αυτά τα προληπτικά μέτρα ασφαλείας μειώνουν τον κίνδυνο λανθασμένης εκκίνησης του ηλεκτρικού εργαλείου.

- d) Αποθηκεύετε τα εργαλεία που δεν χρησιμοποιείτε μακριά από παιδιά και μην αφήνετε τα άτομα που δεν είναι εξοικειωμένα με το ηλεκτρικό εργαλείο ή με αυτές τις οδηγίες να χρησιμοποιούν το ηλεκτρικό εργαλείο.

Τα ηλεκτρικά εργαλεία είναι επικίνδυνα στα χέρια μη εκπαιδευμένων ατόμων.

- e) Συντηρείτε τα ηλεκτρικά εργαλεία και τα εξαρτήματα. Να ελέγχετε για τυχόν λάθος ευθυγράμμιση ή μπλοκάρισμα των κινούμενων μερών, τυχόν θραύση των εξαρτημάτων και οποιαδήποτε άλλη κατάσταση που ενδέχεται να επηρεάσει τη λειτουργία του ηλεκτρικού εργαλείου. Σε περίπτωση βλάβης, το ηλεκτρικό εργαλείο πρέπει να επισκευαστεί πριν χρησιμοποιηθεί.

Πολλά ατυχήματα προκαλούνται από ηλεκτρικά εργαλεία που δεν έχουν συντηρηθεί σωστά.

- f) Διατηρείτε τα εργαλεία κοπής κοφτερά και καθαρά.

Τα κατάλληλα συντηρημένα εργαλεία κοπής με κοφτερές άκρες μπλοκάρουν πιο δύσκολα και ελέγχονται πιο εύκολα.

- g) Χρησιμοποιείτε το ηλεκτρικό εργαλείο, τα εξαρτήματα και τα μέρη κ.τ.λ. σύμφωνα με τις παρούσες οδηγίες, λαμβάνοντας υπόψη τις συνθήκες εργασίας και την εργασία που θα εκτελέσετε.

Η χρήση του ηλεκτρικού εργαλείου για εργασίες πέρα από εκείνες για τις οποίες προορίζεται, ενδέχεται να δημιουργήσει κινδύνους.

- h) Κρατήστε τις λαβές και τις επιφάνειες λαβής στεγνές, καθαρές και απαλλαγμένες από λάδια και γράσα.

Οι ολισθηρές λαβές και οι επιφάνειες λαβής δεν επιτρέπουν τον ασφαλή χειρισμό και έλεγχο του εργαλείου σε απρόοπτες καταστάσεις.

5) Εργαλείο μπαταρίας – χρήση και φροντίδα

- a) Η επαναφόρτιση να πραγματοποιείται μόνο μέσω του φορτιστή που έχει καθοριστεί από τον κατασκευαστή.

Ο φορτιστής που είναι κατάλληλος για ένα τύπο θήκης μπαταριών ενδέχεται να προκαλέσει κίνδυνο πυρκαγιάς όταν χρησιμοποιείται με άλλου τύπου θήκη μπαταριών.

- b) Χρησιμοποιήστε ηλεκτρικά εργαλεία μόνο με τις ειδικά καθορισμένες θήκες μπαταριών.

Η χρήση οποιοδήποτε άλλου τύπου θήκης μπαταριών ενδέχεται να προκαλέσει τραυματισμό και πυρκαγιά.

- c) Όταν η θήκη μπαταριών είναι εκτός χρήσης, φυλάξτε την μακριά από άλλα μεταλλικά αντικείμενα όπως συνδέτηρες, νομισματά, κλειδιά, καρφιά, βίδες ή άλλα μεταλλικά αντικείμενα μικρού μεγέθους που μπορούν να συνδέσουν τον ένα ακροδέκτη με τον άλλο.

Αν συνδέσετε μαζί τους ακροδέκτες μπαταριών ενδέχεται να προκληθούν εγκαυμάτα ή πυρκαγιά.

- d) Υπό καταχρηστικές συνθήκες, ενδέχεται να εκτοξευτεί υγρό από την μπαταρία. Αποφύγετε την επαφή. Σε περίπτωση επαφής με το υγρό από σφάλμα, ξεπλύνετε με νερό. Αν το υγρό έρθει σε επαφή με τα μάτια, ξεπλύνετε με νερό και ζητήστε ιατρική βοήθεια.

Το υγρό που εκτοξεύεται από την μπαταρία μπορεί να προκαλέσει ερεθισμό ή εγκαυμάτα.

- e) Μη χρησιμοποιείτε ένα τροφοδοτικό μπαταρίας ή εργαλείο που έχει υποστεί ζημιά ή έχει τροποποιηθεί.

Οι φθαρμένες ή τροποποιημένες μπαταρίες ενδέχεται να παρουσιάσουν απρόβλεπτη συμπεριφορά με αποτέλεσμα την πρόκληση φωτιάς, έκρηξης ή τραυματισμού.

- f) Μην εκθέτετε ένα τροφοδοτικό μπαταρίας ή εργαλείο σε φωτιά ή υπερθέρμανση.

Η έκθεση σε φωτιά ή θερμοκρασία άνω των 130°C ενδέχεται να προκαλέσει έκρηξη.

- g) Ακολουθήστε όλες τις οδηγίες σχετικά με τη φόρτιση, και μη φορτίζετε το τροφοδοτικό μπαταρίας ή το εργαλείο εκτός του εύρους θερμοκρασίας που καθορίζεται στις οδηγίες.

Η ακατάλληλη φόρτιση ή σε θερμοκρασίες εκτός του καθορισμένου εύρους μπορεί να καταστρέψει την μπαταρία και να αυξήσει τον κίνδυνο φωτιάς.

6) Σέρβις

- a) Να δίνετε το ηλεκτρικό εργαλείο για σέρβις σε κατάλληλα εκπαιδευμένα άτομα και να χρησιμοποιείτε μόνο γνήσια ανταλλακτικά.

Με αυτόν τον τρόπο είστε σίγουροι για την ασφάλεια του ηλεκτρικού εργαλείου.

- b) Μην επισκευάζετε ποτέ τροφοδοτικά μπαταρίας που έχουν υποστεί φθορά.

Η επισκευή των τροφοδοτικών μπαταρίας θα πρέπει να γίνεται μόνο από τον κατασκευαστή ή από εξουσιοδοτημένους τεχνικούς.

ΠΡΟΦΥΛΑΞΗ

Μακριά από τα παιδιά και τους αναπήρους.

Όταν δεν χρησιμοποιούνται, τα εργαλεία πρέπει να φυλάζονται μακριά από τα παιδιά και τους αναπήρους.

ΠΡΟΕΙΔΟΠΟΙΗΣΕΙΣ ΑΣΦΑΛΕΙΑΣ ΓΙΑ ΤΟ ΑΣΥΡΜΑΤΟ ΞΕΣΚΟΝΟΠΑΝΟ ΑΕΡΑ

1. Μην βάζετε τα χέρια ή το πρόσωπό σας κοντά στη θύρα φύσηματος ή στην εισαγωγή αέρα κατά τη χρήση.

Σε περίπτωση που το κάνετε μπορεί να προκύψουν τραυματισμοί.

2. Βεβαιωθείτε ότι κρατάτε με ασφάλεια το εργαλείο κατά την εργασία σας. Διαφορετικά μπορεί να προκαλέσετε ατύχημα ή τραυματισμούς (**Εικ. 2**).

3. Φοράτε προστατευτικά γυαλιά και μάσκα σκόνης κατά την εργασία.

Τα ιπτάμενα θραύσματα μπορεί να εισέλθουν στα μάτια ή τη μύτη σας.

4. Κατά τον καθαρισμό ηλεκτρικών αγωγών όπως ένα ηλεκτρικό πάνελ, βεβαιωθείτε ότι υπάρχει αρκετός χώρος μεταξύ του αγωγού και του ηλεκτρικού εργαλείου.

Επίσης, φροντίστε να τοποθετήσετε το ακροφύσιο κατά τον καθαρισμό.

Εάν δεν τοποθετήσετε το ακροφύσιο κατά τον καθαρισμό του αγωγού, μπορεί να προκληθεί ηλεκτροπληξία.

5. Μην μπλοκάρετε τη θύρα φυσήματος και/ή την εισαγωγή αέρα. Επίσης, μην αφήνετε τη σκόνη να συσσωρεύεται στην εισαγωγή αέρα. Το μπλοκάρισμα της θύρας φυσήματος ή της εισαγωγής αέρα θα επιταχύνει ασυνήθιστα την περιστροφή του μοτέρ, γεγονός που μπορεί να προκαλέσει βλάβη στον ανεμιστήρα του ηλεκτρικού εργαλείου και υπερβολική θέρμανση του μοτέρ.
6. Μην χρησιμοποιείτε το προϊόν σε μέρη όπου είναι πιθανό να απορροφήσει νερό ή άμμο, όπως στις άκρες πισινών, σε αμμώδεις παραλίες, σε αμμώδεις περιοχές πάρκων κ.λπ.
7. Μη χρησιμοποιείτε τη συσκευή σε μέρη όπου υπάρχουν εύφλεκτα υλικά όπως λάκα, μπογιά, βενζίνη, διαλυτικό ή βενζίνη.
8. Μην χρησιμοποιείτε κοντά σε αντικείμενα που δημιουργούν υψηλή θερμότητα, όπως σόμπες. Μην φυσάτε αναμμένα τσιγάρα. Και μην ανατροφοδοτείτε ή μην σβήνετε φλόγες. Ενδέχεται να προκληθεί πυρκαγιά αν χρησιμοποιήσετε τη συσκευή σε αυτά τα μέρη.
9. Μην φυσάτε κομμάτια γυαλιού, λεπίδες, καρφιά, βίδες, βότσαλα κ.λπ.
10. Εάν παρατηρήσετε ότι η μονάδα παράγει ασυνήθιστα υψηλές θερμοκρασίες, δεν λειτουργεί σωστά ή κάνει ασυνήθιστους θορύβους, σταματήστε αμέσως τη χρήση και κλείστε τον διακόπτη λειτουργίας. Ζητήστε να γίνει επιθεώρηση και επισκευή από τον αντιπρόσωπο που σας προμήθευσε τη συσκευή ή από ένα Εξουσιοδοτημένο κέντρο σέρβις της ΗΙΚΟΚΙ. Αν συνεχίσετε να χρησιμοποιείτε τη συσκευή παρόλο που δεν λειτουργεί φυσιολογικά, ενδέχεται να προκαλέσετε τραυματισμούς.
11. Αν η συσκευή σας πέσει κατά λάθος ή προσκρούσει σε άλλο αντικείμενο, ελέγξτε τη συσκευή προσεκτικά για ρωγμές ρωγμές, θραύση ή παραμόρφωση, κ.λπ. Ενδέχεται να προκληθούν τραυματισμοί αν η συσκευή έχει ραγίσει, σπάσει ή παραμορφωθεί.
12. Μην τοποθετείτε αντικείμενα όπως βίδες μέσα στη θύρα φυσήματος. Σε αντίθετη περίπτωση, ενδέχεται να προκληθεί ζημιά στα εσωτερικά μέρη του εργαλείου.
13. Η λειτουργία εισαγωγής αέρα αυτού του προϊόντος είναι μόνο για το ξεφουσκωμα αντικειμένων. Δεν μπορεί να χρησιμοποιηθεί για την αναρρόφηση πραγμάτων όπως μια ηλεκτρική σκούπα.
14. Όταν χρησιμοποιείτε για να ξεφουσκώσετε δαχτυλίδια κολύμβησης, φουσκωτές βάρκες κ.λπ., μην αναρροφήσετε το νερό που παραμένει στο εσωτερικό τους. Εάν κατά λάθος εισέλθει νερό, άμμος κ.λπ. στο εσωτερικό του μοτέρ, ενδέχεται να προκληθεί δυσλειτουργία.
15. ΠΟΤΕ μην αφήνετε το εργαλείο σε λειτουργία χωρίς επίβλεψη. Σβήνετε την τροφοδοσία. Μην αφήσετε το εργαλείο πριν σταματήσει εντελώς.
16. Όταν χρησιμοποιείτε το εργαλείο σε υψηλές τοποθεσίες, βεβαιωθείτε ότι δεν υπάρχει κανένας από κάτω.
17. Να είστε προσεκτικοί όταν φυσάτε μεγάλες ποσότητες λεπτής σκόνης σε ξηρό περιβάλλον, καθώς μπορεί να προκαλέσει συσσώρευση στατικού ηλεκτρισμού που μπορεί να οδηγήσει σε απροσδόκητη ηλεκτρική εκκένωση.
18. Μη στοχεύετε ποτέ ανθρώπους ή ζώα. Το μηχάνημα εκτοξεύει μικρά αντικείμενα με υψηλή ταχύτητα και μπορεί να προκαλέσει τραυματισμό.
19. Μη κάνετε χειρισμούς από ασαφές βάδισμα, όπως όταν βρίσκεστε πάνω σε μια σκάλα ή σε ένα σκαλοπάτι. Κάνοντάς το μπορεί να προκληθεί τραυματισμός.
20. Μην χτυπάτε το εργαλείο με άλλα αντικείμενα. Αποφύγετε ισχυρές προσκρούσεις όπως πτώση του εργαλείου. Και μην αφήνετε το εργαλείο να βραχεί. Οποιοδήποτε από αυτά μπορεί να προκαλέσει ζημιά στα ενσωματωμένα εξαρτήματα ακριβείας και να οδηγήσει σε δυσλειτουργία.
21. Πριν από τη λειτουργία, αφαιρέστε τυχόν αντικείμενα στην περιοχή τα οποία μπορεί να προκαλέσουν τραυματισμό ή ατύχημα.
22. Μην κοιτάτε μέσα στη θύρα φυσήματος κατά τη διάρκεια της λειτουργίας.
23. Κρατήστε την εισαγωγή αέρα μακριά από το σώμα σας για να αποφύγετε την αναρρόφηση των ρούχων εργασίας σας.
24. Εάν κάποιο ξένο υλικό εισέλθει στην εισαγωγή αέρα και σταματήσει την έξοδο αέρα, απενεργοποιήστε αμέσως το εργαλείο, αφαιρέστε την μπαταρία και στη συνέχεια βγάλτε έξω το ξένο υλικό.
25. Χρησιμοποιείτε μόνο τα καθορισμένα αξεσουάρ και εξαρτήματα. Χρησιμοποιείτε μόνο τα εξαρτήματα και τα παρελκόμενα που αναφέρονται στο παρόν εγχειρίδιο οδηγιών και στον κατάλογο μας. Η χρήση άλλων αξεσουάρ ή εξαρτημάτων μπορεί να οδηγήσει σε ατύχημα ή τραυματισμό.

ΠΡΟΣΘΕΤΕΣ ΠΡΟΕΙΔΟΠΟΙΗΣΕΙΣ ΑΣΦΑΛΕΙΑΣ

1. Να φορτίζετε πάντα την μπαταρία σε θερμοκρασία μεταξύ 0°C–40°C. Οι θερμοκρασίες κάτω του 0°C θα προκαλέσει υπερφόρτιση, κάτι το οποίο είναι επικίνδυνο. Η μπαταρία δεν μπορεί να φορτιστεί σε θερμοκρασία μεγαλύτερη των 40°C. Η καταλληλότερη θερμοκρασία για τη φόρτιση είναι αυτή των 20°C–25°C.
2. Μην χρησιμοποιείτε τον φορτιστή συνεχώς. Όταν ολοκληρώνεται μία φόρτιση, αφήνετε τον φορτιστή για 15 λεπτά περίπου σε ηρεμία πριν από την επόμενη φόρτιση μπαταρίας.
3. Μην επιτρέπετε να εισέρχονται ξένα υλικά στην οπή σύνδεσης της επαναφορτιζόμενης μπαταρίας.
4. Ποτέ μην αποσυναρμολογείτε την επαναφορτιζόμενη μπαταρία και τον φορτιστή.
5. Ποτέ μην βραχυκυκλώνετε την επαναφορτιζόμενη μπαταρία. Η βραχυκύκλωση της μπαταρίας θα προκαλέσει μεγάλη τάση ηλεκτρικού ρεύματος και θα υπερθερμανθεί. Η μπαταρία θα καεί ή θα υποστεί βλάβη.
6. Μην απορρίπτετε την μπαταρία στην φωτιά. Σε περίπτωση που η μπαταρία καεί ενδέχεται να εκραγεί.
7. Επιστρέψτε την μπαταρία στο κατάστημα από όπου την αγοράσατε μόλις η η ζωής μπαταρίας μεταφόρτισης γίνει σύντομη για πρακτική χρήση. Μην απορρίπτετε την μπαταρία που έχει εξαντληθεί.
8. Μην εισάγετε κάποιο αντικείμενο στις εγκοπές αερισμού του φορτιστή. Η τοποθέτηση μεταλλικών ή εύφλεκτων αντικειμένων στον φορτιστή θα προκαλέσει ηλεκτροπληξία ή βλάβη στον φορτιστή.
9. Όταν χρησιμοποιείτε αυτή τη συσκευή συνεχώς, η συσκευή μπορεί να υπερθερμανθεί με αποτέλεσμα να προκληθεί βλάβη στον κινητήρα και στο διακόπτη. Επομένως, όποτε το περίβλημα θερμαίνεται, να διακόπτετε τη λειτουργία του εργαλείου για λίγο.
10. Βεβαιωθείτε ότι η μπαταρία έχει εγκατασταθεί καλά. Αν είναι έστω και λίγο χαλαρή μπορεί να βγει έξω και να προκαλέσει τραυματισμό.
11. Μη χρησιμοποιείτε το προϊόν αν το εργαλείο ή οι πόλοι της μπαταρίας (βάση μπαταρίας) είναι παραμορφωμένοι. Τοποθετώντας την μπαταρία θα μπορούσε να προκληθεί βραχυκύκλωμα που θα μπορούσε να οδηγήσει σε εκπομπή καπνού ή ανάφλεξη.

Ελληνικά

- Διατηρείτε τους ακροδέκτες του εργαλείου (βάση μπαταρίας) χωρίς γρέζια και σκόνη.
- Πριν από τη χρήση, βεβαιωθείτε ότι δεν έχουν συσσωρευτεί γρέζια και σκόνη στην περιοχή των πόλων.
- Κατά τη διάρκεια της χρήσης, προσπαθήστε να μην πέσουν γρέζια ή σκόνη από το εργαλείο στην μπαταρία.
- Κατά την αναστολή λειτουργίας ή μετά τη χρήση, μην αφήνετε το εργαλείο σε μέρος όπου μπορεί να εκτεθεί σε γρέζια ή σκόνη. Διαφορετικά, θα μπορούσε να προκληθεί βραχυκύκλωμα που θα μπορούσε να οδηγήσει σε εκπομπή καπνού ή ανάφλεξη.
- Πάντα να χρησιμοποιείτε το εργαλείο και την μπαταρία σε θερμοκρασίες μεταξύ -5°C και 40°C.
- Σε περίπτωση που δεν ολοκληρώνεται επιτυχώς η διαδικασία φόρτισης της μπαταρίας ακόμα και όταν έχει περάσει ο καθορισμένος χρόνος επαναφόρτισης, σταματήστε αμέσως οποιαδήποτε προσπάθεια επαναφόρτισης.
- Η μπαταρία δεν πρέπει να εκτίθεται σε υψηλή θερμοκρασία ή υψηλή πίεση, όπως στην περίπτωση φούρνου μικροκυμάτων, Ξηραντήρα ή δοχείου υψηλής πίεσης.
- Απομακρύνετε αμέσως από τη φωτιά σε περίπτωση διαρροής ή δυσσομίας.
- Μην χρησιμοποιείτε το προϊόν σε περιβάλλον με έντονο στατικό ηλεκτρισμό.
- Σε περίπτωση διαρροής της μπαταρίας, δυσσομίας, παραγωγής θερμότητας, αποχρωματισμού ή παραμορφώσεώς της, ή σε περίπτωση που παρατηρηθεί κάτι μη φυσιολογικό κατά τη διάρκεια της χρήσης, της επαναφόρτισης ή της αποθήκευσης, αφαιρέστε την αμέσως από τον εξοπλισμό ή από τον φορτιστή της και σταματήστε να την χρησιμοποιείτε.
- Μη βυθίσετε την μπαταρία σε υγρό ή μην αφήνετε υγρά να εισχωρήσουν στο εσωτερικό της. Η εισροή αγωγίμων υγρών, όπως το νερό, μπορεί να προκαλέσει βλάβη που οδηγεί σε φωτιά ή έκρηξη. Αποθηκεύετε την μπαταρία σας σε δροσερό, ξηρό μέρος, μακριά από καύσιμα και εύφλεκτα αντικείμενα. Πρέπει να αποφεύγονται οι ατμόσφαιρες με διαβρωτικά αέρια.

ΠΡΟΣΟΧΗ ΣΤΗΝ ΜΠΑΤΑΡΙΑ ΙΟΝΤΩΝ ΛΙΘΙΟΥ

Για την επέκταση του χρόνου διάρκειας της μπαταρίας ιόντων λιθίου υπάρχει η λειτουργία προστασίας που σταματά την ισχύ εξόδου.

Στις περιπτώσεις 1 έως 3 που περιγράφονται κατωτέρω, κατά τη χρήση του προϊόντος, ακόμη κι αν τραβήξει τον διακόπτη ο κινητήρας ενδέχεται να σταματήσει. Αυτό δεν είναι το πρόβλημα αλλά το αποτέλεσμα της λειτουργίας προστασίας.

- Όταν η υπόλοιπη ισχύς της μπαταρίας που απομένει τελειώσει, ο κινητήρας σταματάει. Στην περίπτωση αυτή θα πρέπει να τη φορτίσετε αμέσως.
- Εάν υπάρχει υπερφόρτιση του εργαλείου ο κινητήρας ενδεχομένως να σταματήσει. Στην περίπτωση αυτή αφήστε τον διακόπτη του εργαλείου και περιορίστε την αιτία της υπερφόρτωσης. Έπειτα από αυτό μπορείτε να το χρησιμοποιήσετε πάλι.
- Αν η μπαταρία υπερθερμανθεί υπό το φόρτο εργασίας, η ισχύς της μπαταρίας μπορεί να σταματήσει. Σε αυτήν την περίπτωση, διακόπτετε την χρήση της μπαταρίας και την αφήνετε να κρυώσει. Έπειτα από αυτό μπορείτε να το χρησιμοποιήσετε πάλι.

Παρακαλείστε, επίσης, να τηρείτε τις ακόλουθες προειδοποιήσεις και προφυλάξεις.

ΠΡΟΕΙΔΟΠΟΙΗΣΗ

Για να αποφύγετε τυχόν διαρροή της μπαταρίας, παραγωγή θερμότητας, εκπομπή καπνού, έκρηξη ή ανάφλεξη, πρέπει να τηρείτε τις ακόλουθες προφυλάξεις.

- Βεβαιωθείτε ότι δεν συσσωρεύονται γρέζια και σκόνη στη μπαταρία.
- Κατά την εργασία σας βεβαιωθείτε ότι δεν πέφτει γρέζι και σκόνη στην μπαταρία.
- Βεβαιωθείτε ότι τυχόν γρέζια και σκόνες που πέφτουν πάνω στο ηλεκτρικό εργαλείο την ώρα που εργάζεστε με αυτό, δεν συσσωρεύονται στη μπαταρία.
- Μην αποθηκεύετε αχρησιμοποίητες μπαταρίες σε σημείο εκτεθειμένο σε γρέζια και σκόνη.
- Πριν να αποθηκεύσετε μία μπαταρία, απομακρύνετε τυχόν γρέζια και σκόνες που πιθανόν να έχουν κολλήσει πάνω της και μην την αποθηκεύετε μαζί με μεταλλικά μέρη (βίδες, καρφιά, κ.λπ.).
- Μην τρυπάτε τη μπαταρία με αιχμηρά αντικείμενα όπως καρφιά, μην χτυπάτε με σφυρί, μην πατάτε, πετάτε ή υποβάλετε σε ισχυρούς κραδασμούς τη μπαταρία.
- Μην χρησιμοποιείτε μία εμφανώς κατεστραμμένη ή παραμορφωμένη μπαταρία.
- Μην χρησιμοποιείτε τη μπαταρία για χρήση άλλη πέραν της προβλεπόμενης.

ΠΡΟΣΟΧΗ

- Εάν διαρρεύσει υγρό από τη μπαταρία και έλθει σε επαφή με τα μάτια σας, μην τα τρίψετε, αλλά ξεπλύνετε πολύ καλά με καθαρό νερό όπως νερό βρύσης, και επικονιώστε αμέσως με κάποιο γιατρό. Διαφορετικά μπορεί το υγρό να προκαλέσει προβλήματα στα μάτια σας.
- Εάν διαρρεύσει υγρό στο δέρμα ή τα ρούχα σας, ξεπλύνετε καλά με καθαρό νερό, όπως νερό βρύσης, αμέσως. Υπάρχει το ενδεχόμενο να ερεθιστεί το δέρμα σας.
- Εάν διαπιστώσετε σκουριά, δυσσομία, υπερθέρμανση, αποχρωματισμό, παραμόρφωση, και/ή άλλες ανωμαλίες κατά τη χρήση της μπαταρίας για πρώτη φορά, μην την χρησιμοποιήσετε, αλλά επιστρέψτε την στον υπεύθυνο προμηθευτή ή πωλητή.

ΠΡΟΕΙΔΟΠΟΙΗΣΗ

Εάν ένα αγώγιμο ξένο υλικό τοποθετηθεί στον ακροδέκτη της μπαταρίας ιόντων λιθίου, η μπαταρία ενδέχεται να βραχυκυκλώσει, προκαλώντας φωτιά. Κατά την αποθήκευση της μπαταρίας ιόντων λιθίου να τηρείτε με ακρίβεια τους κανονισμούς που αναφέρονται στα παρακάτω περιεχόμενα.

- Μην τοποθετήσετε αγώγιμα θραύσματα, καρφιά και καλώδια όπως σιδερένιο και χάλκινο σύρμα στην θήκη αποθήκευσης.
- Για να αποφύγετε την πιθανότητα κάποιου βραχυκυκλώματος, φορτώστε την μπαταρία στο εργαλείο και τοποθετήστε με ασφάλεια το κάλυμμα της μπαταρίας για αποθήκευση έως ότου καλύψετε τον αεραγωγό.

ΣΧΕΤΙΚΑ ΜΕ ΤΗ ΜΕΤΑΦΟΡΑ ΜΠΑΤΑΡΙΑΣ ΙΟΝΤΩΝ ΛΙΘΙΟΥ

Κατά τη μεταφορά μίας μπαταρίας ιόντων λιθίου, λάβετε τις ακόλουθες προφυλάξεις.

ΠΡΟΕΙΔΟΠΟΙΗΣΗ

Ειδοποιήστε την εταιρεία μεταφορών ότι μία συσκευασία περιέχει μπαταρία ιόντων λιθίου, ενημερώστε την εταιρεία για την απόδοση ισχύος της, και ακολουθήστε τις οδηγίες της εταιρείας μεταφορών κατά τη διευθέτηση της μεταφοράς.

- Οι μπαταρίες ιόντων λιθίου που υπερβαίνουν την απόδοση ισχύος των 100 Wh θεωρούνται στην κατάταξη εμπορευμάτων ως Επικίνδυνο Φορτίο και θα χρειαστείτε ειδικές διαδικασίες υποβολής αιτήσεων.
- Για μεταφορά στο εξωτερικό, πρέπει να συμμορφώνεστε με τους διεθνείς νόμους και κανόνες και κανονισμούς της χώρας προορισμού.

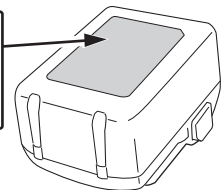
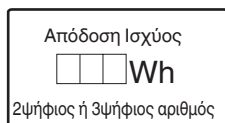

ΠΡΟΦΥΛΑΞΕΙΣ ΣΥΝΔΕΣΗΣ ΣΥΣΚΕΥΗΣ USB (UC18YSL3)

Όταν εμφανιστεί κάποιο απροσδόκητο πρόβλημα, μπορεί να φθαρούν ή χαθούν τα δεδομένα σε μία συσκευή USB που είναι συνδεδεμένη με αυτό το προϊόν. Να φροντίζετε πάντα να δημιουργείτε αντίγραφα ασφαλείας των δεδομένων που περιλαμβάνονται στη συσκευή USB πριν από τη χρήση με αυτό το προϊόν.

Παρακαλούμε λάβετε υπόψη ότι η εταιρεία μας δεν φέρει καμία απολύτως ευθύνη για τυχόν δεδομένα που είναι αποθηκευμένα σε μια συσκευή USB τα οποία καταστραφούν ή χαθούν, ούτε για οποιαδήποτε βλάβη που μπορεί να εμφανιστεί σε μία συνδεδεμένη συσκευή.

ΠΡΟΕΙΔΟΠΟΙΗΣΗ

- Πριν από τη χρήση, ελέγξτε το συνδετικό καλώδιο USB για τυχόν ελαττώματα ή βλάβη. Χρησιμοποιώντας ένα ελαττωματικό ή φθαρμένο καλώδιο USB μπορεί να προκληθεί εκπομπή καπνού ή ανάφλεξη.
- Όταν το προϊόν δεν χρησιμοποιείται, να καλύπτετε τη θύρα USB με το ελαστικό κάλυμμα. Συσσώρευση σκόνης κτλ. στη θύρα USB μπορεί να προκαλέσει εκπομπή καπνού ή ανάφλεξη.

ΣΗΜΕΙΩΣΗ

- Μπορεί να υπάρξει μία περιστασιακή παύση κατά την επαναφόρτιση USB.
- Όταν δεν φορτίζεται μία συσκευή USB, αφαιρέστε τη συσκευή USB από τον φορτιστή. Αν δεν το κάνετε αυτό, ενδέχεται όχι μόνο να ελαττωθεί η διάρκεια ζωής της μπαταρίας μιας συσκευής USB, αλλά μπορεί επίσης να οδηγήσει σε απροσδόκητα ατυχήματα.
- Ενδέχεται να μην είναι δυνατή η φόρτιση ορισμένων συσκευών USB, ανάλογα με τον τύπο της συσκευής.

ΟΝΟΜΑΤΑ ΤΜΗΜΑΤΩΝ (Εικ. 1–Εικ. 17)

①	Θύρα φυσήματος
②	Ακροφύσιο ξεσκονίσματος με αέρα
③	Λυχνία LED
④	Σκανδάλη
⑤	Μπαταρία (πωλείται ξεχωριστά)
⑥	Άγκιστρο



⑦	Λαβή
⑧	Μοτέρ
⑨	Ακροφύσιο (A)
⑩	Ακροφύσιο (B)
⑪	Εισαγωγή αέρα
⑫	Εξάρτημα αναρρόφησης
⑬	Ασφάλεια
⑭	Λυχνία ένδειξης φόρτισης
⑮	Εγκοπή
⑯	Βίδα
⑰	Βύσμα αέρα
⑱	Διακόπτης ένδειξης επιπέδου φορτίου μπαταρίας
⑲	Λυχνία ένδειξης στάθμης μπαταρίας
⑳	Φίλτρο (εισαγωγή αέρα)
㉑	Μαλακή βούρτσα

ΣΥΜΒΟΛΑ







ΠΡΟΕΙΔΟΠΟΙΗΣΗ

Τα παρακάτω δείχνουν τα σύμβολα που χρησιμοποιούνται στο μηχάνημα. Βεβαιωθείτε ότι κατανοείτε τη σημασία τους πριν τη χρήση.

	RA18DA: Ασύρματο ξεσκονόπανο αέρα
	Για τον περιορισμό του κινδύνου τραυματισμού, ο χρήστης πρέπει να διαβάσει το εγχειρίδιο οδηγιών χρήσης.
	Μόνο για τις χώρες της ΕΕ Μην πετάτε τα ηλεκτρικά εργαλεία στον κάδο οικιακών απορριμμάτων! Σύμφωνα με την Ευρωπαϊκή Οδηγία 2012/19/ΕΕ περί ηλεκτρικών και ηλεκτρονικών συσκευών και την εφαρμογή της στην εθνική νομοθεσία, τα ηλεκτρικά εργαλεία που έχουν φτάσει στο τέλος της ζωής τους πρέπει να συλλέγονται ξεχωριστά και να επιστρέφονται για ανακύκλωση με τρόπο φιλικό προς το περιβάλλον.
	Συνεχές ρεύμα
	Ονομαστική τάση
	Ταχύτητα χωρίς φορτίο
	Αποσυνδέστε την μπαταρία
	Ενεργοποίηση
	Απενεργοποίηση

	Συνεχής λειτουργία
	Προειδοποίηση

Μπαταρία

	Ανάβει; Το υπόλοιπο φορτίο της μπαταρίας είναι πάνω από το 75%.
	Ανάβει; Το υπόλοιπο φορτίο της μπαταρίας βρίσκεται στο 50%-75%.
	Ανάβει; Το υπόλοιπο φορτίο της μπαταρίας βρίσκεται στο 25%-50%.
	Ανάβει; Το υπόλοιπο φορτίο της μπαταρίας είναι λιγότερο από το 25%.
	Αναβοσβήνει; Το υπόλοιπο φορτίο της μπαταρίας είναι σχεδόν άδειο. Επαναφορτίστε την μπαταρία το συντομότερο δυνατό.
	Αναβοσβήνει; Η έξοδος ανεστάλη λόγω υψηλής θερμοκρασίας. Αφαιρέστε την μπαταρία από το εργαλείο και αφήστε τη να κρυώσει.
	Αναβοσβήνει; Η έξοδος ανεστάλη λόγω βλάβης ή δυσλειτουργίας. Το πρόβλημα ενδεχομένως να οφείλεται στην μπαταρία, οπότε παρακαλούμε επικοινωνήστε με τον αντιπρόσωπό σας.

ΤΕΧΝΙΚΑ ΧΑΡΑΚΤΗΡΙΣΤΙΚΑ

1. Ηλεκτρικό εργαλείο

Μοντέλο	RA18DA	
Τάση	18 V	
Ταχύτητα χωρίς φορτίο	89000 min ⁻¹	
Ταχύτητα του αέρα	Μέγιστο*1	122 m/s
	Μέσο*1	100 m/s
Μέγιστος όγκος αέρα*2	0,70 m ³ /min	
Συνεχής χρόνος λειτουργίας (όταν χρησιμοποιείται το BSL36A18)*3	Περίπου 19 λεπτά	
Διαθέσιμη μπαταρία για αυτό το εργαλείο	Μπαταρία πολλαπλών βολτ, σειρά BSL18	
Βάρος*4	1,2 κιλά (BSL36A18) 1,5 κιλά (BSL36B18)	

*1 Με ακροφύσιο ξεσκονίσματος με αέρα

*2 Χωρίς ακροφύσιο ξεσκονίσματος με αέρα

*3 Μόνο για σκοπούς καθοδήγησης.

Τα αποτελέσματα θα διαφέρουν ανάλογα με καταστάσεις όπως το περιβάλλον λειτουργίας και η κατάσταση της μπαταρίας.

*4 Σύμφωνα με τη Διαδικασία EPTA 01/2014

Το βάρος περιλαμβάνει την μπαταρία, το ακροφύσιο ξεσκονίσματος με αέρα και τον γάντζο.

ΣΗΜΕΙΩΣΗ

Εξαιτίας του συνεχιζόμενου προγράμματος έρευνας και ανάπτυξης της HiKOKI, τα τεχνικά χαρακτηριστικά που αναφέρονται εδώ μπορούν να αλλάξουν χωρίς προηγούμενη ειδοποίηση.

2. Μπαταρία (πωλείται ξεχωριστά)

Μοντέλο	BSL36A18	BSL36B18
Τάση	36 V / 18 V (Αυτόματη Εναλλαγή*)	
Χωρητικότητα μπαταρίας	2,5 Ah / 5,0 Ah	4,0 Ah / 8,0 Ah
	(Αυτόματη Εναλλαγή*)	
Διαθέσιμα ασύρματα προϊόντα**	Σειρά πολλαπλών βολτ, προϊόν 18 V	
Διαθέσιμος φορτιστής	Συρόμενος φορτιστής για μπαταρίες ιόντων λιθίου	

* Το ίδιο το εργαλείο θα αλλάξει αυτόματα.

** Παρακαλούμε δείτε τον γενικό μας κατάλογο για λεπτομέρειες.

ΦΟΡΤΙΣΗ

Πριν χρησιμοποιήσετε το ηλεκτρικό εργαλείο, φορτίστε την μπαταρία ως ακολούθως.

1. Συνδέστε το καλώδιο ρεύματος του φορτιστή στην υποδοχή.

Όταν συνδέετε το βύσμα του φορτιστή στην υποδοχή, η λυχνία ένδειξης φόρτισης θα αναβοσβήνει με κόκκινο (Σε διαστήματα 1 δευτερολέπτου).

2. Τοποθετήστε την μπαταρία στο φορτιστή.

Τοποθετήστε με ασφάλεια την μπαταρία στο φορτιστή όπως φαίνεται στην **Εικ. 4** (στη σελίδα 3).

ΒΑΣΙΚΑ ΕΞΑΡΤΗΜΑΤΑ

Εκτός από την κύρια μονάδα (1 μονάδα), η συσκευασία περιέχει τα εξαρτήματα που αναφέρονται στην σελίδα 219.

Τα βασικά εξαρτήματα υπόκεινται σε αλλαγή χωρίς προειδοποίηση.

ΕΦΑΡΜΟΓΕΣ

- Καθαρισμός υλικών και εργαλείων από σκόνη, θραύσματα κοπής κ.λπ.
- Καθαρισμός στενών χώρων και ρωγμών
- Φούσκωμα/αποφούσκωμα δαχτυλιδίων κολύμβησης, αεροστρωμάτων και παρόμοιων φουσκωτών αντικειμένων

ΣΗΜΕΙΩΣΗ

Ο χρόνος φόρτισης ενδέχεται να διαφέρει ανάλογα με τη θερμοκρασία του περιβάλλοντος και την τάση της πηγής ρεύματος.

4. **Αποσυνδέστε το καλώδιο ρεύματος του φορτιστή από την υποδοχή.**
5. **Κρατήστε τον φορτιστή σταθερά και τραβήξτε τη μπαταρία.**

ΣΗΜΕΙΩΣΗ

Βεβαιωθείτε ότι έχετε αφαιρέσει την μπαταρία από τον φορτιστή πριν την χρήση και στην συνέχεια φυλάξτε την κατάλληλα.

ΤΟΠΟΘΕΤΗΣΗ ΚΑΙ ΛΕΙΤΟΥΡΓΙΑ

Ενέργεια	Εικόνα	Σελίδα
Όταν φυσάτε ή φουσκώνετε	1-a	2
Κατά το ξεφούσκωμα	1-b	2
Τοποθέτηση και αφαίρεση της μπαταρίας (πωλείται ξεχωριστά)	3	2
Φόρτιση	4	3
Στερέωση και αφαίρεση του γκιςτρου	5	3
Προσάρτηση του ακροφυσίου ξεσκονίσματος με αέρα και παραδείγματα χρήσης*1	6	3
Προσάρτηση των ακροφυσίων (A) και (B) και παραδείγματα χρήσης (φούσκωμα)*2	7	3
Τεχνική πληθωρισμού*3	8	4
Προσάρτηση των ακροφυσίων (A) και (B) και παραδείγματα χρήσης (ξεφούσκωμα)*4	9	4
Αποθήκευση ακροφυσίου ξεσκονίσματος με αέρα*5	10	4
Λειτουργία διακόπτη	11	4
Συνεχής λειτουργία*6	12	4
Ένδειξη υπολοίπου μπαταρίας	13	5
Φόρτιση μίας συσκευής USB από ηλεκτρική πρίζα	15-a	5
Φόρτιση μίας συσκευής USB και μπαταρίας από ηλεκτρική πρίζα	15-b	5
Πώς να επαναφορτίσετε τη συσκευή USB	16	5
Κατά την ολοκλήρωση της φόρτισης της συσκευής USB	17	5
Επιλογή εξαρτημάτων	—	220

*1

ΠΡΟΕΙΔΟΠΟΙΗΣΗ

- Να είστε προσεκτικοί όταν φυσάτε αέρα σε στενούς χώρους ή προς τον άνεμο, επειδή αντικείμενα που εκτοξεύονται στον αέρα μπορεί να εκσφενδονιστούν προς το μέρος σας.
- Μην ανοίγετε τον διακόπτη όταν η εισαγωγή αέρα βρίσκεται κοντά στο έδαφος ή κοντά σε αντικείμενα που μπορούν εύκολα να αναρροφηθούν. Η σκόνη και τα συντρίμια μπορεί να φράξουν την εισαγωγή αέρα και να προκαλέσουν δυσλειτουργία. Πριν ενεργοποιήσετε τον διακόπτη, ελέγξτε τα εξής.
- Δεν πρέπει να υπάρχουν άνθρωποι στην κατεύθυνση της ροής του αέρα.
- Δεν πρέπει να υπάρχουν χαλαρά αντικείμενα στην περιοχή που θα μπορούσαν να προκαλέσουν πρόβλημα αν εκτοξευτούν στον αέρα.

ΣΗΜΕΙΩΣΗ

Αυτό το εργαλείο βγάζει ζεστό αέρα λόγω της δομής του, αλλά αυτό δεν αποτελεί δυσλειτουργία.

Σχετικά με την ηλεκτρική εκκένωση σε περίπτωση νέων μπαταριών κλπ.

Εφόσον η εσωτερική χημική ουσία των νέων μπαταριών και των μπαταριών που δεν έχουν χρησιμοποιηθεί για μεγάλο χρονικό διάστημα δεν δραστηριοποιείται, η ηλεκτρική εκκένωση μπορεί να είναι χαμηλή όταν τις χρησιμοποιείτε για πρώτη και δεύτερη φορά. Αυτό αποτελεί προσωρινό φαινόμενο, και ο φυσιολογικός χρόνος που απαιτείται για την επαναφόρτιση θα αποκατασταθεί με την επαναφόρτιση των μπαταριών 2-3 φορές.

Πώς να κάνετε τις μπαταρίες να αποδίδουν για περισσότερο χρόνο.

- (1) Επαναφορτίστε τις μπαταρίες πριν εξαντληθούν εντελώς. Όταν νιώσετε ότι η ισχύς του εργαλείου γίνεται πιο αδύναμη, σταματήστε τη χρήση του εργαλείου και επαναφορτίστε την μπαταρία του. Αν συνεχίσετε να χρησιμοποιείτε το εργαλείο και να εκκενώνετε το ηλεκτρικό ρεύμα, η μπαταρία μπορεί να πάθει ζημιά και η διάρκεια ζωής της να μειωθεί.
- (2) Αποφεύγετε την επαναφόρτιση σε υψηλές θερμοκρασίες. Μία επαναφορτιζόμενη μπαταρία μπορεί να είναι ζεστή αμέσως μετά τη χρήση. Εάν αυτή η μπαταρία επαναφορτιστεί αμέσως μετά τη χρήση, η εσωτερική χημική ουσία θα φθαρεί και η διάρκεια ζωής της μπαταρίας θα μειωθεί. Αφήστε την μπαταρία και φορτίστε την αφού έχει κρυώσει για λίγο.

ΠΡΟΣΟΧΗ

- Εάν η μπαταρία έχει φορτιστεί όσο είναι ζεστή λόγω του ότι έχει εκτεθεί για μεγάλο διάστημα σε ένα μέρος με άμεση επαφή με το φως του ήλιου ή λόγω πρόσφατης χρήσης της μπαταρίας, η λυχνία ένδειξης φόρτισης του φορτιστή ανάβει για 0,3 δευτερόλεπτα, δεν ανάβει για 0,3 δευτερόλεπτα (κλειστό για 0,3 δευτερόλεπτα). Σε μια τέτοια περίπτωση, αφήστε πρώτα την μπαταρία να κρυώσει και ύστερα ξεκινήστε να την φορτίζετε.
- Όταν η λυχνία ένδειξης φόρτισης τρεμοσβήνει (σε διαστήματα 0,2 δευτερολέπτων), ελέγξτε για την παρουσία ξένων αντικειμένων στην υποδοχή σύνδεσης του φορτιστή μπαταρίας και αν υπάρχουν αφαιρέστε τα. Αν δεν υπάρχουν ξένα αντικείμενα, είναι πιθανό η μπαταρία ή ο φορτιστής να δυσλειτουργούν. Πηγαίνετε τα στο πλησιέστερο Κέντρο Εξυπηρέτησης.

*2
ΣΗΜΕΙΩΣΗ

- Αυτό το εργαλείο βγάζει ζεστό αέρα λόγω της δομής του, αλλά αυτό δεν αποτελεί δυσλειτουργία.
- Για να αποφύγετε το υπερβολικό φούσκωμα, ελέγχετε συνεχώς την κατάσταση κατά το φούσκωμα. Υπάρχει κίνδυνος ρήξης ή βλάβης.
- Ανάλογα με το αντικείμενο που πρόκειται να φουσκώσει, ενδέχεται να μην είναι επαρκώς γεμάτο με αέρα. Εάν το φούσκωμα είναι πολύ ασθενές, χρησιμοποιήστε επιπλέον μια χειροκίνητη αντλία για να ρυθμίσετε την ένταση.
- Μην χτυπάτε με δύναμη την άκρη του Ακροφυσίου (B) στο πάτωμα ή σε άλλες επιφάνειες. Κάτι τέτοιο μπορεί να προκαλέσει παραμόρφωση του άκρου.

[Ακροφύσιο (A)]

Για μεγάλα αντικείμενα, όπως στρώματα αέρα, τοποθετήστε το Ακροφύσιο (A) στην πρίζα αέρα. **(Εικ. 7-a)**

[Ακροφύσιο (A) + Ακροφύσιο (B)]

Για μικρότερα αντικείμενα, όπως μπάλες θαλάσσης ή δαχτυλίδια κολύμβησης, εισαγάγετε πρώτα την άκρη του Ακροφυσίου (B) στο βύσμα αέρα και, στη συνέχεια, εισαγάγετε το Ακροφύσιο (A). **(Εικ. 7-b)**

*3

- Τραβήξτε τόσο την πλευρά της τάπας αέρα όσο και το υλικό της πίσω πλευράς για να δημιουργήσετε χώρο στο εσωτερικό.
- Τοποθετήστε την άκρη του Ακροφυσίου (B) στην τάπα αέρα και, στη συνέχεια, τοποθετήστε το ακροφύσιο (A).

*4

ΣΗΜΕΙΩΣΗ

Η θύρα φυσηματος βρίσκεται στην πλευρά του χειριστή, γι' αυτό χρησιμοποιήστε το εργαλείο με τέτοιο τρόπο ώστε να μην φυσάει απευθείας στο πρόσωπο ή το σώμα σας.

*5

ΣΗΜΕΙΩΣΗ

Κρατήστε το εργαλείο από τη λαβή όταν το μεταφέρετε. Ειδικότερα, μην ανυψώνετε ή μεταφέρετε το εργαλείο από το αποθηκευμένο ακροφύσιο ξεσκονίσματος με αέρα. Το ακροφύσιο μπορεί να ξεκολλήσει και να πέσει ή να σπάσει.

*6

Αυτό το προϊόν είναι εξοπλισμένο με μια λειτουργία συνεχούς λειτουργίας που είναι βολική για το φούσκωμα/ξεφούσκωμα και για τον καθαρισμό μεγάλων επιφανειών. Τραβήξτε τον διακόπτη μέχρι τέρμα δύο φορές γρήγορα και αφήστε τον για να ενεργοποιήσετε τη συνεχή λειτουργία «Φύσημα υψηλής ισχύος». Τραβήξτε τον διακόπτη μερικώς δύο φορές γρήγορα και αφήστε τον για να ενεργοποιήσετε τη συνεχή λειτουργία «Φύσημα χαμηλής ισχύος». Τραβήξτε ξανά τον διακόπτη για να σταματήσετε.

ΣΗΜΕΙΩΣΗ

Όταν τραβάτε τον διακόπτη κατά διαστήματα, η απόκριση του εργαλείου μπορεί να καθυστερήσει, αλλά αυτό δεν αποτελεί δυσλειτουργία.

ΠΡΟΕΙΔΟΠΟΙΗΤΙΚΑ ΣΗΜΑΤΑ
ΛΥΧΝΙΑΣ LED

Αυτό το προϊόν διαθέτει λειτουργίες που έχουν σχεδιαστεί για την προστασία του εργαλείου καθώς και της μπαταρίας. Εάν ενεργοποιηθεί οποιαδήποτε από τις λειτουργίες προστασίας κατά τη διάρκεια της λειτουργίας, η λυχνία LED θα αρχίσει να αναβοσβήνει όπως περιγράφεται στον Πίνακα 3. Όταν ενεργοποιηθεί οποιαδήποτε από τη λειτουργία προστασίας, απομακρύνετε αμέσως το δάχτυλό σας από τον διακόπτη και ακολουθήστε τις οδηγίες που περιγράφονται στη διορθωτική ενέργεια.

Πίνακας 3

Λειτουργία Προστασίας	Ένδειξη Λυχνίας LED	Διορθωτική Ενέργεια
Προστα	Αναμμένη 0,3 δευτερόλεπτο/ σβηστή 0,3 δευτερόλεπτο ■ ■ ■ ■	Αφήστε το εργαλείο και την μπαταρία για να κρυσώσει καλά. Επίσης, απομακρύνετε τη σκόνη και τα συντρίμια από την εισαγωγή αέρα. (Βλέπε «Ελέγχος της εισαγωγής αέρα»)

ΣΥΝΤΗΡΗΣΗ ΚΑΙ ΕΛΕΓΧΟΣ

ΠΡΟΕΙΔΟΠΟΙΗΣΗ

Βεβαιωθείτε ότι έχετε απενεργοποιήσει τον διακόπτη και ότι έχετε αφαιρέσει την μπαταρία πριν τη συντήρηση και την επιθεώρηση.

1. Έλεγχος των βιδών στερέωσης

Τακτικά ελέγξτε όλες τις βίδες στερέωσης και σιγουρευτείτε ότι είναι κατάλληλα σφιγμένες. Σε περίπτωση που κάποιες από τις βίδες χαλαρώσουν, ξανασφίξτε τις αμέσως. Αν δεν το κάνετε αυτό μπορεί να προκληθεί σοβαρός κίνδυνος.

2. Συντήρηση του μοτέρ

Η περιέλιξη στη μονάδα του μοτέρ είναι η «καρδιά» του ηλεκτρικού εργαλείου.

Δώστε μεγάλη προσοχή για να διασφαλίσετε ότι η περιέλιξη δεν θα πάθει ζημιά και / ή θα βραχεί με λάδι ή νερό.

3. Επιθεώρηση των ακροδεκτών (εργαλείο και μπαταρία)

Ελέγξτε για να βεβαιωθείτε ότι δεν έχουν συσσωρευτεί γρέζια και σκόνη στους ακροδέκτες.

Σε ορισμένες περιπτώσεις ελέγχετε πριν, κατά τη διάρκεια και μετά τη λειτουργία.

ΠΡΟΣΟΧΗ

Απομακρύνετε τυχόν γρέζια ή σκόνη που ενδέχεται να έχουν μαζευτεί στους ακροδέκτες.

Διαφορετικά, ενδέχεται να εμφανιστεί δυσλειτουργία.

4. Καθαρισμός του εξωτερικού

Όταν το ηλεκτρικό εργαλείο είναι λερωμένο, να το σκουπίζετε με ένα μαλακό στεγνό πανί ή με ένα πανί μουσκεμένο σε σαπουνόνερο. Μη χρησιμοποιείτε διαλύματα χλωρίνης, βενζίνη ή διαλυτικό χρώματος, για να μην καταστραφούν τα πλαστικά μέρη.

5. Επιθεώρηση της εισαγωγής αέρα (Εικ. 14)

Εάν η εισαγωγή αέρα είναι φραγμένη από σκόνη ή υπολείμματα, η ένταση αέρα μπορεί να μειωθεί ή ο αέρας μπορεί να είναι θερμότερος από τον κανονικό.

Πριν και μετά τη χρήση, ελέγξτε ότι η εισαγωγή αέρα δεν είναι φραγμένη από σκόνη ή υπολείμματα και ελέγξτε ότι το φίλτρο δεν είναι σκισμένο ή ξεφλουδισμένο.

Εάν έχει φράξει, χρησιμοποιήστε μια μαλακή βούρτσα ή ηλεκτρική σκούπα για να απομακρύνετε τα υπολείμματα, ώστε να μην εισέλθουν στο εργαλείο.

ΣΗΜΕΙΩΣΗ

- Μην πιέζετε ή τριβείτε με δύναμη το φίλτρο. Κάτι τέτοιο μπορεί να προκαλέσει ζημιά στο φίλτρο και δυσλειτουργία του εργαλείου.
- Μετά τον καθαρισμό, φυσήξτε άνω προς μια κατεύθυνση όπου δεν υπάρχουν άνθρωποι, ζώα ή αντικείμενα. Τυχόν σκόνη που παραμένει στο εσωτερικό θα αποβληθεί από τη θύρα φυσήματος.
- Εάν η κατάσταση δεν βελτιωθεί μετά τον καθαρισμό της εισαγωγής αέρα ή εάν το φίλτρο έχει υποστεί ζημιά, ζητήστε έλεγχο και επισκευή από τον αντιπρόσωπο από τον οποίο αγοράστηκε.

6. Αποθήκευση

Αποθηκεύετε το ηλεκτρικό εργαλείο και την μπαταρία σε χώρο όπου η θερμοκρασία είναι μικρότερη από 40°C και μακριά από την πρόσβαση παιδιών.

ΣΗΜΕΙΩΣΗ

Αποθήκευση Μπαταριών Λιθίου.

Βεβαιωθείτε ότι οι μπαταρίες ιόντων λιθίου είναι πλήρως φορτισμένες πριν να τις αποθηκεύσετε.

Τυχόν παρατεταμένη αποθήκευση (3 μήνες ή παραπάνω) μπαταριών με χαμηλό φορτίο μπορεί να έχει ως αποτέλεσμα την υποβάθμιση της απόδοσης, μειώνοντας σημαντικά τον χρόνο χρήσης της μπαταρίας ή καθιστώντας τις μπαταρίες ανίκανες στην κατακράτηση φορτίου.

Ωστόσο, ο σημαντικά μειωμένος χρόνος χρήσης της μπαταρίας μπορεί να ανακτηθεί με την επαναληπτική φόρτιση και χρήση των μπαταριών δυο έως πέντε φορές.

Εάν ο χρόνος χρήσης της μπαταρίας είναι εξαιρετικά σύντομος παρά την επανειλημμένη φόρτιση και χρήση, εξετάστε τις μπαταρίες.

ΠΡΟΣΟΧΗ

Κατά τον έλεγχο και τη συντήρηση των ηλεκτρικών εργαλείων, οι κανόνες ασφαλείας και οι κανονισμοί που υπάρχουν σε κάθε χώρα πρέπει να ακολουθούνται.

Σημαντική ειδοποίηση για τις μπαταρίες στα ηλεκτρικά εργαλεία της HiKOKI χωρίς καλώδιο

Να χρησιμοποιείτε πάντα κάποια από τις καθορισμένες γνήσιες μπαταρίες. Δεν μπορούμε να εγγυηθούμε για την ασφάλεια και την απόδοση του ασύρματου ηλεκτρικού μας εργαλείου όταν χρησιμοποιείτε μπαταρίες που είναι διαφορετικές από αυτές που έχουν καθοριστεί από εμάς, ή όταν η μπαταρία είναι αποσυναρμολογημένη ή τροποποιημένη (λόγω αποσυναρμολόγησης ή αντικατάστασης στοιχείων ή άλλων εσωτερικών μερών).

ΕΓΓΥΗΣΗ

Εγγυόμαστε για τα ηλεκτρικά εργαλεία HiKOKI σύμφωνα με τον θεσμικό κανονισμό/ειδικό κανονισμό της χώρας. Η παρούσα εγγύηση δεν καλύπτει ελαττώματα ή ζημιές λόγω κακής χρήσης, κακομεταχείρισης ή φυσιολογικής φθοράς. Σε περίπτωση παραπόνων παρακαλούμε αποστείλετε το ηλεκτρικό εργαλείο, χωρίς να το αποσυναρμολογήσετε μαζί με το ΠΙΣΤΟΠΟΙΗΤΙΚΟ ΕΓΓΥΗΣΗΣ το οποίο βρίσκεται στο τέλος των εν λόγω οδηγιών χειρισμού, σε Εξουσιοδοτημένο Κέντρο Εξυπηρέτησης της HiKOKI.

Πληροφορίες που αφορούν τον εκπεμπόμενο θόρυβο και τη δόνηση

Οι τιμές μετρήθηκαν σύμφωνα με το EN62841 και βρέθηκαν σύμφωνες με το ISO 4871.

Μετρηθείσα στάθμη ηχητικής ισχύος A: 93 dB (A)

Μετρηθείσα στάθμη ηχητικής πίεσης A: 82 dB (A)

Περιθώριο σφάλματος K: 3 dB (A).

Φοράτε προστατευτικά αυτιών.

Συνολικές τιμές δόνησης (διανυσματικό άθροισμα τριαξονικού καλωδίου) που καθορίζονται σύμφωνα με το πρότυπο EN62841

Χωρίς φορτίο:

Τιμή εκπομπής δόνησης $a_{h1} < 0,1 \text{ m/s}^2$

Περιθώριο σφάλματος $K = 1,5 \text{ m/s}^2$

Η δηλωμένη συνολική τιμή κραδασμών και η δηλωμένη τιμή εκπομπής θορύβου έχουν μετρηθεί σύμφωνα με μια τυπική μέθοδο δοκιμής και μπορούν να χρησιμοποιηθούν για τη σύγκριση ενός εργαλείου με ένα άλλο.

Μπορούν επίσης να χρησιμοποιηθούν σε μια προκαταρκτική αξιολόγηση της έκθεσης.

ΠΡΟΕΙΔΟΠΟΙΗΣΗ

- Η εκπομπή κραδασμών και θορύβου κατά την πραγματική χρήση του ηλεκτρικού εργαλείου μπορεί να διαφέρει από τη δηλωμένη συνολική τιμή, ανάλογα με τους τρόπους χρήσης του εργαλείου, ειδικά το είδος του προς επεξεργασία τεμαχίου εργασίας και
- Καθορίστε μέτρα ασφαλείας για την προστασία του χειριστή που βασίζονται σε μία εκτίμηση της έκθεσης στις πραγματικές συνθήκες χρήσης (λαμβάνοντας υπόψη όλα τα μέρη του κύκλου λειτουργίας όπως τον χρόνο που το εργαλείο είναι κλειστό και το διάστημα όπου είναι ανενεργό επιπρόσθετα στον χρόνο εκκίνησης).

ΣΗΜΕΙΩΣΗ

Εξαιτίας του συνεχιζόμενου προγράμματος έρευνας και ανάπτυξης της HiKOKI, τα τεχνικά χαρακτηριστικά που αναφέρονται εδώ μπορούν να αλλάξουν χωρίς προηγούμενη ειδοποίηση.

ΕΠΙΛΥΣΗ ΠΡΟΒΛΗΜΑΤΩΝ

Χρησιμοποιήστε τις επιθεωρήσεις του παρακάτω πίνακα εάν το εργαλείο δεν λειτουργεί φυσιολογικά. Εάν τα παρακάτω δεν επιλύουν το πρόβλημα, επικοινωνήστε με την αντιπρόσωπο σας ή με το εξουσιοδοτημένο κέντρο εξυπηρέτησης της HiKOKI.

Σύμπτωμα	Πιθανή αιτία	Αποκατάσταση
Το εργαλείο δεν λειτουργεί	Δεν υπάρχει εναπομένουσα ισχύ στην μπαταρία	Φορτίστε την μπαταρία.
	Η μπαταρία δεν έχει εγκατασταθεί πλήρως.	Σπρώξτε την μπαταρία μέχρι να ακούσετε τον χαρακτηριστικό ήχο ασφάλισης (κλικ).
Το εργαλείο σταμάτησε ξαφνικά	Το εργαλείο υπερφορτώθηκε	Απαλλαγείτε από το πρόβλημα που προκαλεί την υπερφόρτωση.
	Η μπαταρία έχει υπερθερμανθεί.	Αφήστε την μπαταρία να κρυώσει.
	Ξένη ύλη μπλοκάρει την εισαγωγή αέρα.	Απομακρύνετε τυχόν ξένο υλικό.
Χαμηλή ισχύς φυσήματος	Ξένη ύλη έχει σφηνωθεί στη θύρα φυσήματος ή στην εισαγωγή αέρα.	Απομακρύνετε τυχόν ξένο υλικό.

OGÓLNE WSKAZÓWKI BEZPIECZEŃSTWA DOTYCZĄCE ELEKTRONARZĘDZI

⚠ OSTRZEŻENIE

Należy zapoznać się ze wszystkimi wskazówkami bezpieczeństwa, instrukcjami, ilustracjami i danymi technicznymi tego elektronarzędzia.

Nieprzestrzeganie wszystkich wymienionych poniżej instrukcji może być przyczyną porażenia prądem, pożaru i/lub poważnych obrażeń.

Ostrzeżenia i wskazówki bezpieczeństwa należy zachować do wglądu.

Wykorzystywane w treści wskazówek bezpieczeństwa określenie „elektronarzędzie” odnosi się do narzędzi zasilanych z sieci elektrycznej (przewodowych) lub z akumulatora (bezprowadowych).

1) Bezpieczeństwo na stanowisku pracy

a) Stanowisko pracy należy utrzymywać w czystości i odpowiednio oświetlać. Nieporządek lub nieodpowiednie oświetlenie stanowiska pracy może być przyczyną wypadków.

b) Elektronarzędzi nie należy użytkować w miejscach zagrożonych wybuchem, na przykład w pobliżu łatwopalnych cieczy, gazów lub pyłów.

Pracujące elektronarzędzie wytwarza iskry, które mogą spowodować zapłon pyłu lub oparów.

c) Dzieci oraz osoby postronne powinny pozostawać z dala od pracującego elektronarzędzia.

Dekonzcentracja może być przyczyną utraty kontroli nad elektronarzędziem.

2) Bezpieczeństwo elektryczne

a) Wtyczka elektronarzędzia musi pasować do gniazda sieciowego. Wtyczki nie wolno w jakikolwiek sposób modyfikować. Elektronarzędzia posiadające uziemienie nie powinny być użytkowane z wtyczkami przejściowymi.

Użytkowanie niemodyfikowanych wtyczek oraz korzystanie z odpowiednich gniazd sieciowych zmniejsza ryzyko porażenia prądem.

b) Należy unikać kontaktu z powierzchniami jakichkolwiek uziemionych elementów, takich jak rury, grzejniki, kuchenki lub chłodziarki.

Ryzyko porażenia prądem wzrasta, gdy ciało jest uziemione.

c) Elektronarzędzi nie wolno narażać na działanie deszczu lub wilgoci.

Obecność wody wewnątrz elektronarzędzia zwiększa ryzyko porażenia prądem.

d) Przewodu zasilającego nie wolno używać w sposób niezgodny z jego przeznaczeniem. Przewodu zasilającego nie wolno używać do przenoszenia bądź ciągnięcia elektronarzędzia, ani do odłączania go od zasilania.

Przewód zasilający należy chronić przed kontaktem ze źródłami ciepła, olejem, ostrymi krawędziami lub poruszającymi się częściami. Uszkodzony lub zapętlony przewód zasilający zwiększa ryzyko porażenia prądem.

e) W przypadku użytkowania elektronarzędzia na wolnym powietrzu należy korzystać z przedłużaczy do tego celu przeznaczonych.

Używanie przedłużaczy przeznaczonych do pracy na wolnym powietrzu zmniejsza ryzyko porażenia prądem.

f) Jeżeli praca elektronarzędziem musi być wykonywana w miejscu o dużej wilgotności, należy zawsze korzystać ze źródła zasilania zabezpieczonego wyłącznikiem różnicowoprądowym.

Korzystanie z wyłącznika różnicowoprądowego zmniejsza ryzyko porażenia prądem.

3) Bezpieczeństwo osobiste

a) Podczas użytkowania elektronarzędzia należy zachowywać ostrożność, koncentrować się na wykonywanej pracy i postępować zgodnie z zasadami zdrowego rozsądku.

Elektronarzędzia nie powinny być użytkowane przez osoby zmęczone lub znajdujące się pod wpływem substancji odurzających, alkoholu bądź leków.

Chwila nieuwagi podczas użytkowania elektronarzędzia może być przyczyną poważnych obrażeń.

b) Należy używać wyposażenia ochronnego. Należy zawsze nosić okulary ochronne.

Stosowane – odpowiednio do panujących warunków – wyposażenie ochronne, takie jak maska przeciwpyłowa, obuwie antypoślizgowe, kask lub słuchawki ochronne, zmniejsza ryzyko odniesienia obrażeń.

c) Należy uniemożliwić przypadkowe uruchomienie. Przed podłączeniem elektronarzędzia do gniazda zasilania i/lub zestawu akumulatorowego, a także przed podniesieniem lub przeniesieniem go, należy upewnić się, że wyłącznik znajduje się w położeniu wyłączenia.

Ze względów bezpieczeństwa nie należy przenosić elektronarzędzi, trzymając palec na wyłączniku, ani podłączać do zasilania elektronarzędzi, których wyłącznik znajduje się w położeniu włączenia.

d) Przed włączeniem elektronarzędzia usunąć wszystkie klucze regulacyjne.

Pozostawienie klucza regulacyjnego połączonego z częścią obrotową elektronarzędzia może być przyczyną obrażeń.

e) Nie sięgać elektronarzędziem zbyt daleko. Należy zawsze pamiętać o stabilnej postawie i zachowaniu równowagi.

Zapewnia to lepsze panowanie nad elektronarzędziem w nieoczekiwanych sytuacjach.

f) Należy nosić odpowiednią odzież. Nie nosić luźnej odzieży ani biżuterii. Chronić włosy i odzież przed kontaktem z ruchomymi częściami urządzenia.

Luźna odzież, biżuteria lub długie włosy mogą zostać pochwycone i wciągnięte przez ruchome części narzędzia.

g) Jeżeli elektronarzędzie wyposażone jest w złącze dla urządzenia do odprowadzania i gromadzenia pyłów, należy pamiętać o właściwym podłączeniu i poprawnym użytkowaniu takiego urządzenia.

Korzystanie z urządzeń do odprowadzania i gromadzenia pyłu zmniejsza zagrożenia związane z obecnością pyłu.

h) Nie pozwól, aby wprawa osiągnięta w wyniku częstego korzystania z narzędzi pozwalała na beztroskę i ignorowanie zasad bezpieczeństwa narzędzi.

Nieostrożne działanie może spowodować poważne obrażenia w ciągu ułamka sekundy.

- 4) **Obsługa i konserwacja elektronarzędzi**
- Nie używać elektronarzędzia ze zbyt dużą siłą. Należy wykorzystywać elektronarzędzie odpowiednie dla wykonywanej pracy.**
Elektronarzędzie przeznaczone do wykonania określonej pracy wypełni swoje zadanie lepiej i w sposób bardziej bezpieczny, jeżeli praca będzie wykonywana z zalecaną prędkością.
 - Nie należy użytkować elektronarzędzia, którego wyłącznik jest uszkodzony.**
Każde elektronarzędzie, które nie może być właściwie włączane ani wyłączane, stanowi zagrożenie i musi zostać naprawione.
 - Przed przystąpieniem do jakichkolwiek regulacji bądź wymiany akcesoriów oraz kiedy elektronarzędzie nie będzie używane przez dłuższy czas, należy odłączyć wtyczkę elektronarzędzia od źródła zasilania i/ lub odłączyć od elektronarzędzia zestaw akumulatorowy (jeśli jest to możliwe).**
Powyższe środki bezpieczeństwa mają na celu wyeliminowanie ryzyka przypadkowego uruchomienia urządzenia.
 - Nie używane elektronarzędzia powinny być przechowywane w miejscu niedostępnym dla dzieci; osobom, które nie znają zasad obsługi elektronarzędzi lub niniejszych zaleceń nie wolno udzielać pozwolenia na użytkowanie elektronarzędzia.**
Użytkowanie elektronarzędzi przez osoby, które nie zostały właściwie poinstruowane, może stanowić zagrożenie.
 - Elektronarzędzia i akcesoria należy konserwować. Przed rozpoczęciem pracy należy sprawdzić, czy ruchome części są poprawnie umieszczone, czy nie są zakleszczone lub uszkodzone i czy nie występują jakiegokolwiek inne okoliczności, które mogłyby uniemożliwić bezpieczną pracę elektronarzędzia. W razie uszkodzenia przed kolejnym użyciem elektronarzędzie musi zostać naprawione.**
Wiele wypadków następuje z powodu nieprawidłowej konserwacji elektronarzędzi.
 - Narzędzia tnące powinny być zawsze ostre i czyste.**
Narzędzia tnące powinny być utrzymywane we właściwym stanie, z odpowiednio ostrymi krawędziami tnącymi – zmniejsza to ryzyko zakleszczenia narzędzia i ułatwia kontrolę nad nim.
 - Elektronarzędzia, akcesoria, wiertła, narzędzia tnące itp. należy zawsze obsługiwać w sposób zgodny z zaleceniami niniejszej instrukcji, biorąc pod uwagę warunki robocze oraz rodzaj wykonywanej pracy.**
Używanie elektronarzędzia w celach niezgodnych z jego przeznaczeniem może stanowić zagrożenie.
 - Utrzymywać uchwyty i powierzchnie chwytania suche, czyste i wolne od oleju i smaru.**
Słiskie uchwyty i powierzchnie chwytania uniemożliwiają bezpieczną obsługę i kontrolę narzędzia w nieoczekiwanych sytuacjach.
- 5) **Obsługa i konserwacja elektronarzędzia akumulatorowego**
- Do ładowania można wykorzystywać wyłącznie ładowarki wymienione przez producenta.**
Ładowarka właściwa dla ładowania konkretnego typu zestawów akumulatorowych może wywołać pożar, jeśli zostanie użyta do ładowania innego typu zestawów akumulatorowych.
 - Do zasilania elektronarzędzi należy używać wyłącznic przeznaczonych dla nich zestawów akumulatorowych.**
Używanie innych zestawów akumulatorowych może być przyczyną obrażeń lub pożaru.
 - Jeśli zestaw akumulatorowy nie jest używany, należy go przechowywać z dala od innych metalowych przedmiotów, takich jak spinacze do papieru, monety, klucze, gwoździe, śruby, bądź inne niewielkie metale przedmioty, które mogą spowodować zwarcie zacisków.**
Zwarcie zacisków akumulatora może być przyczyną poparzeń lub pożaru.
 - W skrajnie niesprzyjających warunkach może dojść do wycieku elektrolitu z akumulatora – należy unikać kontaktu z elektrolitem.**
Jeśli dojdzie do przypadkowego kontaktu z elektrolitem, miejsce kontaktu należy przepłukać wodą. W przypadku kontaktu elektrolitu z oczami należy dodatkowo zgłosić się do lekarza.
Elektrolit wyciekający z akumulatora może powodować podrażnienia lub poparzenia.
 - Nie korzystać z zestawu akumulatorowego ani narzędzia, które uległy uszkodzeniu lub zostały zmodyfikowane.**
Uszkodzone lub zmodyfikowane akumulatory mogą działać w nieprzewidywalny sposób i w konsekwencji prowadzić do pożaru, wybuchu lub ryzyka obrażeń.
 - Nie wystawiać zestawu akumulatorowego ani narzędzia na działanie ognia lub nadmiernej temperatury.**
Narażenie na działanie ognia lub temperatury powyżej 130°C może spowodować wybuch.
 - Postępować zgodnie ze wszystkimi instrukcjami ładowania i nie ładować zestawu akumulatorowego ani narzędzia poza zakresem temperatury podanym w instrukcjach.**
Ładowanie nieprawidłowo lub w temperaturze wykraczającej poza podany zakres może spowodować uszkodzenie akumulatora i zwiększyć ryzyko pożaru.
- 6) **Serwis**
- Elektronarzędzia mogą być serwisowane wyłącznie przez wykwalifikowanych techników serwisowych, z zastosowaniem oryginalnych części zamiennych.**
Jest to gwarancją utrzymania bezpieczeństwa obsługi elektronarzędzia.
 - Nigdy nie należy naprawiać uszkodzonych zestawów akumulatorowych.**
Naprawa zestawów akumulatorowych powinna być przeprowadzana wyłącznie przez producenta lub autoryzowane centrum serwisowe.
- UWAGA**
Dzieci oraz osoby niepełnosprawne powinny pozostawać z dala od pracującego elektronarzędzia. Nieużywane elektronarzędzia powinny być przechowywane w miejscu niedostępnym dla dzieci i osób niepełnosprawnych.

WSKAZÓWKI BEZPIECZEŃSTWA DOTYCZĄCE BEZPRZEWODOWEJ DMUCHAWY

1. Nie zbliżać dłoni ani twarzy do otworu wydmuchowego ani do otworu wlotu powietrza podczas użytkowania. Takie działanie może prowadzić do obrażeń.
2. Należy pamiętać, aby w czasie pracy elektronarzędzie trzymać mocno i pewnie. W przeciwnym wypadku może dojść do wypadków lub obrażeń (**Rys. 2**).
3. Podczas pracy nosić okulary ochronne i maskę przeciwpyłową. Unoszące się zanieczyszczenia mogą dostać się do oczu lub nosa.
4. Podczas czyszczenia przewodów elektrycznych, np. na panelu elektrycznym, zapewnić duży odstęp między przewodem a elektronarzędziem. Dopilnować również, aby na czas czyszczenia dysza była zamontowana. Niezamontowanie dyszy na czas czyszczenia przewodu może spowodować porażenie prądem.
5. Nie blokować otworu wydmuchowego i/lub otworu wlotu powietrza. Nie pozwalać również na gromadzenie się pyłu w otworze wlotu powietrza. Blokowanie otworu wydmuchowego lub wlotu powietrza powoduje nadmierne zwiększenie prędkości obrotowej silnika, co może uszkodzić wentylator w elektronarzędziu i spowodować nadmierne rozgrzanie silnika.
6. Nie używać produktu w miejscach, gdzie może nastąpić zassanie wody lub piasku, takich jak brzegi basenu, piaszczyste plaże, piaszczyste miejsca w parkach, itp.
7. Nie wolno użytkować w lokalizacjach, w których obecne są materiały łatwopalne takie jak lakier, farba, benzen, rozcieńczalniki lub benzyna.
8. Nie używać w pobliżu urządzeń wytwarzających ciepło, jak piekarniki. Nie kierować strumienia powietrza na niedopałki papierosów i nie używać do podsycania lub gaszenia płomieni. W przypadku stosowania w takich lokalizacjach może dojść do pożaru.
9. Nie zdmuchiwać kawałków szkła, ostrzy, gwoździ, śrub, kamyków, itp.
10. Jeśli zauważy się, że urządzenie generuje nietypowo wysoką temperaturę, pracuje nieprawidłowo lub emituje nietypowe dźwięki, niezwłocznie zaprzestać jego użytkowania i wyłączyć przełącznik zasilania. Zażądać przeglądu i naprawy od dealera u którego zakupiono urządzenie lub w autoryzowanym centrum serwisowym HiKOKI. Kontynuacja użytkowania w przypadku niernormalnego funkcjonowania może prowadzić do obrażeń osób.
11. Jeżeli urządzenie zostanie przypadkowo upuszczone lub uderzy w inny przedmiot wykonać dokładne sprawdzenie urządzenia pod kątem pęknięć, złamań lub odkształceń itp. W przypadku pęknięć, złamań i odkształceń urządzenia może dojść do obrażeń u osób.
12. Nie umieszczać żadnych przedmiotów, takich jak śruby, w otworze wydmuchowym. Niezastosowanie się do tego zalecenia może spowodować uszkodzenie wewnętrznych części narzędzia.
13. Funkcja wlotu powietrza tego produktu jest przeznaczona wyłącznie do spuszczenia powietrza z przedmiotów. Nie może być używana do zasysania przedmiotów, tak jak odkurzacz.
14. Używając jej do spuszczenia powietrza z kół pływackich, pontonów itp., nie zasysać wody pozostającej wewnątrz. Jeśli do wnętrza silnika przypadkowo dostanie się woda, piasek itp., może to spowodować usterkę.

15. NIGDY nie pozostawiać włączanego narzędzia bez nadzoru. Wyłączyć zasilanie. Nie należy pozostawiać narzędzia przed jego całkowitym zatrzymaniem.
16. W przypadku użytkowania narzędzia na stanowisku roboczym znajdującym się ponad poziomem podłoża, należy się upewnić, że poniżej nie przebywają żadne osoby.
17. Zachować ostrożność podczas wydmuchiwania dużych ilości pyłu w suchym otoczeniu, ponieważ może to spowodować nagromadzenie się elektryczności statycznej, co może prowadzić do nieoczekiwanego wyładowania elektrycznego.
18. Nie wolno kierować urządzenia w stronę osób lub zwierząt. Urządzenie wydmuchuje małe przedmioty z dużą prędkością i może spowodować obrażenia osób.
19. Nigdy nie wolno pracować urządzeniem stojąc na niestabilnym podłożu takim jak drabina lub stołek. Takie działanie może prowadzić do obrażeń.
20. Nie uderzać narzędzia innymi przedmiotami. Unikać silnych uderzeń, np. spowodowanych upuszczeniem narzędzia. Chronić narzędzie przed zamoczeniem. Wszystkie z powyższych sytuacji mogą spowodować uszkodzenie wbudowanych w narzędzie części precyzyjnych i powodować nieprawidłowe działanie narzędzia.
21. Przed rozpoczęciem użytkowania narzędzia, usunąć z okolicy miejsca pracy wszelkie przedmioty, które mogłyby spowodować obrażenia ciała lub wypadek.
22. Nie zaglądać do wnętrza otworu wydmuchowego podczas pracy narzędzia.
23. Trzymać otwór wlotu powietrza z dala od ciała, aby uniknąć zassania odzieży roboczej.
24. Jeśli do otworu wlotu powietrza dostanie się jakiegokolwiek ciała obce i zablokuje strumień powietrza, należy niezwłocznie wyłączyć narzędzie, wyjąć akumulator, a następnie usunąć ciało obce.
25. Należy używać wyłącznie określonych akcesoriów i osprzętu. Należy używać wyłącznie akcesoriów i osprzętu, które są określone w niniejszej instrukcji obsługi oraz w naszym katalogu. Korzystanie z innych akcesoriów lub osprzętu może spowodować wypadek lub obrażenia ciała.

DODATKOWE WSKAZÓWKI BEZPIECZEŃSTWA

1. Zawsze należy ładować akumulator w temperaturze pomiędzy 0–40°C. Jeżeli temperatura spadnie poniżej 0°C, może to być przyczyną przeładowania, które jest zjawiskiem niebezpiecznym. Akumulator nie może być ładowany w temperaturze wyższej niż 40°C. Najbardziej odpowiednia do ładowania to 20–25°C.
2. Nie używaj ładowarki w trybie ciągłym. Po zakończeniu ładowania pozostawić ładowarkę na około 15 minut przed rozpoczęciem ładowania kolejnego akumulatora.
3. Komorę, w której umieszczany jest akumulator, należy chronić przed zabrudzeniem.
4. Nigdy nie demontować akumulatora ani ładowarki.
5. Nigdy nie zwierać zacisków akumulatora. Zwarcie zacisków akumulatora powoduje wygenerowanie wysokiego napięcia i przegrzanie. Wynikiem tego może być spalenie lub uszkodzenie akumulatora.
6. Akumulatora nie wolno wrzucać do ognia. Podpalenie akumulatora może spowodować jego wybuch.
7. Akumulator należy przekazać do punktu sprzedaży, w którym został zakupiony, kiedy tylko jego żywotność po nafadowaniu uniemożliwia jego efektywne użytkowanie. Nie wyrzucać zużytego akumulatora.

8. W otwory wentylacyjne ładowarki nie wolno wkładać żadnych przedmiotów. Umieszczanie w otworach wentylacyjnych ładowarki metalowych lub łatwopalnych przedmiotów powoduje powstanie zagrożenia porażeniem prądem lub uszkodzenia ładowarki.
9. Podczas ciągłego używania urządzenia, może się ono przegrzać, co może prowadzić do uszkodzenia silnika i przełącznika. Dlatego za każdym razem, gdy obudowa staje się gorąca, należy na chwilę wyłączyć narzędzie.
10. Upewnić się, że akumulator jest włożony prawidłowo. Złe założony akumulator może wypaść z urządzenia i spowodować wypadek.
11. Nie używać produktu, jeśli narzędzie lub styki akumulatora (mocowanie akumulatora) są odkształcone. Włożenie akumulatora do narzędzia może spowodować zwarcie, które może prowadzić do emisji dymu lub zaplonu.
12. Utrzymywać styki narzędzia (mocowanie akumulatora) wolne od opiłków, wiórów i pyłu.
 - Przed użyciem sprawdzić, czy w okolicy styków akumulatora nie doszło do nagromadzenia wiórów, opiłków i pyłu.
 - Podczas eksploatacji unikać opadania wiórów, opiłków lub pyłu z narzędzia na akumulator.
 - W przypadku wstrzymania pracy lub po użytku nie pozostawiać narzędzia w miejscu narażonym na spadające opiłki, wióry lub pył.
 - W przeciwnym razie może dojść do zwarcia, które może prowadzić do emisji dymu lub zaplonu.
13. Zawsze używać narzędzia i akumulatorów w temperaturach od -5°C do 40°C .
 - Nie przechowywać nieużywanych akumulatorów w miejscach, w których mogą one wejść w kontakt z wirami i pyłem.
 - Przed przechowywaniem akumulatora należy usunąć z niego wióry i pył; akumulatora nie należy przechowywać razem z metalowymi przedmiotami (śruby, gwoździe itp.).
 - Akumulatora nie wolno nakuwać ostrymi przedmiotami, takimi jak gwoździe, uderzać młotkiem, deptać, rzucać ani poddawać wstrząsom.
 - Nie używać akumulatora, który nosi wyraźne ślady uszkodzenia lub odkształcenia.
 - Nie używać akumulatora do celów innych, niż zgodne z jego przeznaczeniem.
 - Jeśli ładowanie akumulatora nie powiedzie się, nawet po upływie określonego czasu ładowania, należy natychmiast przerwać ładowanie.
 - Nie poddawać akumulatora działaniu wysokiej temperatury ani wysokiego ciśnienia, np. poprzez umieszczenie go w kuchence mikrofalowej, suszarce lub pojemniku ciśnieniowym.
 - W przypadku wycieku lub pojawienia się nieprzyjemnego zapachu upewnić się, że akumulator znajduje się z dala od źródeł ognia.
 - Nie używać akumulatora w miejscach, w których generowane są silne, elektryczne ładunki statyczne.
 - Jeśli w trakcie użytkowania, ładowania lub przechowywania akumulatora pojawi się nieprzyjemny zapach, dojdzie do wycieku, przegrzania, odbarwienia lub odkształcenia, bądź jeśli pojawi się jakkolwiek inna nieprawidłowość, akumulator należy natychmiast wyjąć z elektronarzędzia lub ładowarki i zaprzestać jego użytkowania.
 - Nie zanurzać akumulatora ani nie dopuścić do dostania się do wnętrza jakiegokolwiek cieczy. Dostanie się do wnętrza cieczy przewodzącej prąd, takiej jak woda, może spowodować uszkodzenia skutkujące pożarem lub wybuchem. Akumulator należy przechowywać w chłodnym, suchym miejscu, z dala od materiałów palnych i łatwopalnych. Należy unikać miejsc narażonych na działanie gazów korozyjnych.

UWAGI DOTYCZĄCE AKUMULATORA LITOWO-JONOWEGO

W celu wydłużenia żywotności akumulatora litowo-jonowego został on wyposażony w funkcję wyłączania zasilania.

W przypadkach opisanych poniżej w punktach 1-3 silnik może się zatrzymać w czasie użytkowania elektronarzędzia, nawet jeżeli wyłącznik jest wciśnięty do położenia włączenia. Nie jest to oznaką awarii, ale efektem działania funkcji wyłączania.

1. Gdy akumulator się wyczerpie, silnik się wyłączy. W takim wypadku akumulator należy niezwłocznie naładować.
2. Silnik może się wyłączyć w przypadku przeciążenia elektronarzędzia. W takim wypadku należy zwolnić wyłącznik elektronarzędzia i wyeliminować przyczynę przeciążenia. Po wyeliminowaniu przeciążenia elektronarzędzie może być ponownie użytkowane.
3. Jeżeli w warunkach intensywnej pracy akumulator się przegrzeje, może to spowodować przerywanie zasilania z akumulatora. W takim wypadku należy zaprzestać używania akumulatora i pozostawić go do ostygnięcia. Po wyeliminowaniu przeciążenia elektronarzędzie może być ponownie użytkowane.

Dodatkowo należy stosować się do poniższych ostrzeżeń i wskazówek.

OSTRZEŻENIE

Aby zapobiec wyciekom z akumulatora, jego przegrzaniu, emisji dymu, wybuchowi lub zapaleniu się akumulatora, należy podjąć wszystkie wymienione poniżej środki ostrożności.

1. Należy się upewnić, że wióry i pył nie gromadzą się na akumulatorze.
 - Podczas pracy należy zwracać uwagę, aby wióry i pył nie opadały na akumulator.
 - Należy zwracać uwagę, aby wióry i pył, które opadają na akumulator, nie gromadziły się na jego powierzchni.

1. Jeśli elektrolit wyciekający z akumulatora dostanie się do oczu, nie wolno pocierać podrażnionego miejsca; oczy należy dokładnie przemyć czystą wodą, np. z kranu, i niezwłocznie skontaktować się z lekarzem. Nieusunięty elektrolit może spowodować uszkodzenie wzroku.
2. W przypadku kontaktu elektrolitu ze skórą lub odzieżą, miejsce kontaktu należy natychmiast dokładnie przemyć czystą wodą, np. z kranu. Elektrolit może spowodować podrażnienie skóry.
3. Jeśli w trakcie pierwszego użycia akumulatora stwierdzona zostanie obecność rdzy, pojawi się nieprzyjemny zapach, dojdzie do przegrzania, odbarwienia, odkształcenia i/lub pojawią się inne nieprawidłowości, należy zaprzestać jego użytkowania i zwrócić go do dostawcy lub sprzedawcy.

UWAGA

1. Jeśli elektrolit wyciekający z akumulatora dostanie się do oczu, nie wolno pocierać podrażnionego miejsca; oczy należy dokładnie przemyć czystą wodą, np. z kranu, i niezwłocznie skontaktować się z lekarzem. Nieusunięty elektrolit może spowodować uszkodzenie wzroku.
2. W przypadku kontaktu elektrolitu ze skórą lub odzieżą, miejsce kontaktu należy natychmiast dokładnie przemyć czystą wodą, np. z kranu. Elektrolit może spowodować podrażnienie skóry.
3. Jeśli w trakcie pierwszego użycia akumulatora stwierdzona zostanie obecność rdzy, pojawi się nieprzyjemny zapach, dojdzie do przegrzania, odbarwienia, odkształcenia i/lub pojawią się inne nieprawidłowości, należy zaprzestać jego użytkowania i zwrócić go do dostawcy lub sprzedawcy.

OSTRZEŻENIE

Jeżeli przedmiot wykonany z materiału przewodzącego wejdzie w kontakt z zaciskiem akumulatora litowo-jonowego, może dojść do zwarcia akumulatora, a w wyniku tego – do pożaru. Przechowując akumulator litowo-jonowy należy stosować się do poniższych zaleceń.

- W opakowaniu do przechowywania nie wolno umieszczać żadnych przedmiotów wykonanych z materiałów przewodzących, gwoździ ani drutów, takich jak druty żelazne i druty miedziane.
- Aby zapobiec zwarciom, akumulator należy umieścić w elektronarzędziu lub w przypadku przechowywania, założyć na niego pokrywę, tak aby wentylator został zakryty.

INFORMACJE DOTYCZĄCE TRANSPORTU AKUMULATORA LITOWO-JONOWEGO

Podczas transportowania akumulatora litowo-jonowego należy przestrzegać następujących środków ostrożności.

OSTRZEŻENIE

Należy powiadomić firmę transportową, że opakowanie zawiera akumulator litowo-jonowy, powiadomić firmę o jego mocy wyjściowej i postępować zgodnie z poleceniami firmy transportowej przy organizowaniu transportu.

- Akumulatory litowo-jonowe, które przekraczają moc 100 Wh, są w klasyfikacji ładunku określone jako niebezpieczne towary i będą wymagać specjalnych procedur aplikacji.
- W przypadku transportu za granicę, muszą być zgodne z międzynarodowymi przepisami prawa oraz zasadami i przepisami kraju docelowego.

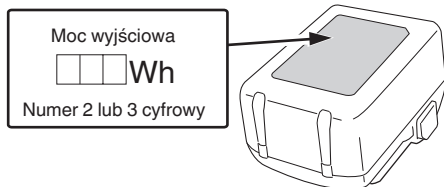

ŚRODKI OSTROŻNOŚCI DOTYCZĄCE PODŁĄCZENIA URZĄDZENIA USB (UC18YSL3)

Gdy pojawi się nieoczekiwany problem, dane zapisane w urządzeniu USB podłączonym do tego produktu mogą zostać uszkodzone lub utracone. Zawsze zadбай o to, aby przed użyciem tego produktu wykonać kopię zapasową wszelkich danych zapisanych w urządzeniu USB.

Proszę pamiętać, że nasza firma nie bierze żadnej odpowiedzialności za żadne dane zapisane na urządzeniu USB, które uległy uszkodzeniu lub zostały stracone, ani za żadne uszkodzenia, które mogą się pojawić w podłączonym urządzeniu.

OSTRZEŻENIE

- Przed przystąpieniem do użytkowania należy sprawdzić kabel USB złącza pod kątem ewentualnych uszkodzeń. Użytkowanie wadliwego lub uszkodzonego kabla USB może doprowadzić do emisji dymu lub zapłonu.
- Jeżeli produkt nie jest użytkowany, port USB należy zabezpieczyć gumową pokrywą. Zebranie się kurzu w porcie USB może spowodować emisję dymu lub zapłon.

WSKAZÓWKA

- Może wystąpić chwilowa przerwa podczas ładowania USB.
- Gdy urządzenie USB nie jest ładowane, należy usunąć urządzenie USB z ładowarki. Niezastosowanie się do tego wymogu może nie tylko skrócić okres użytkowania akumulatora urządzenia USB, ale również może spowodować nieoczekiwane wypadki.
- Ładowanie niektórych urządzeń USB może być niemożliwe, w zależności od rodzaju urządzenia.

NAZWY CZĘŚCI (Rys. 1–Rys. 17)

①	Otwór wydmuchowy
②	Dysza do odkurzania powietrzem
③	Kontrolka diodowa
④	Przełącznik spustowy
⑤	Akumulator (sprzedawany oddzielnie)
⑥	Hak
⑦	Rękojeść
⑧	Silnik
⑨	Dysza (A)
⑩	Dysza (B)
⑪	Otwór wlotu powietrza
⑫	Osprzęt ssący
⑬	Zatrask
⑭	Kontrolka ładowania
⑮	Rowek
⑯	Śruba
⑰	Zawór powietrza
⑱	Przełącznik kontrolki poziomu naładowania akumulatora
⑲	Kontrolka wskaźnika poziomu naładowania akumulatora
⑳	Filtr (otwór wlotu powietrza)
㉑	Miękka szczotka

SYMBOLE

OSTRZEŻENIE

Następujące oznaczenia są symbolami używanymi w instrukcji elektronarzędzia. Przed rozpoczęciem użytkowania należy się upewnić, że ich znaczenie jest zrozumiałe.

	RA18DA: Bezprzewodowa dmuchawa
	Aby zmniejszyć ryzyko odniesienia obrażeń, użytkownik powinien przeczytać instrukcję obsługi.

AKCESORIA STANDARDOWE

Poza elektronarzędziem (1 narzędzie) w opakowaniu znajdują się akcesoria wymienione na stronie 219.

Akcesoria standardowe mogą ulec zmianie bez wcześniejszego zawiadomienia.

ZASTOSOWANIA

- Zdmuchiwanie pyłu, wiórów itp. z materiałów i narzędzi
- Czyszczenie ciasnych miejsc i szczelin
- Nadmuchiwanie/spuszczanie powietrza z kół do pływania, dmuchanych materacy i podobnych nadmuchiwanym przedmiotów

SPECYFIKACJE TECHNICZNE

1. Elektronarzędzie

Model	RA18DA	
Napięcie	18 V	
Prędkość obrotowa bez obciążenia	89000 min ⁻¹	
Prędkość powietrza	Maksymalna*1	122 m/s
	Średnia*1	100 m/s
Maksymalny przepływ powietrza *2	0,70 m ³ /min	
Czas pracy ciągłej (gdy używany jest BSL36A18)*3	Okolo 19 minut	
Akumulator dostępny dla tego narzędzia	Seria wielonapięciowa, seria BSL18	
Waga*4	1,2 kg (BSL36A18) 1,5 kg (BSL36B18)	

*1 Z dyszą do odkurzania powietrzem

*2 Bez dyszy do odkurzania powietrzem

*3 Dane wyłącznie poglądowe.









Uzyskiwane rezultaty są różne w zależności od sytuacji, np. środowiska pracy i stanu akumulatora.

*4 Zgodnie z procedurą EPTA 01/2014







Masa obejmuje akumulator, dyszę do odkurzania powietrzem i hak.

WSKAZÓWKI

W związku z prowadzonym przez firmę HiKOKI programem badań i rozwoju, niniejsze specyfikacje techniczne mogą ulec zmianie bez wcześniejszego zawiadomienia.

	Dotyczy tylko państw UE Elektronarzędzi nie wolno wyrzucać wraz z odpadami z gospodarstwa domowego! Zgodnie z Dyrektywą Europejską 2012/19/UE w sprawie zużytego sprzętu elektrycznego i elektronicznego oraz wprowadzeniem jej zgodnie z prawem krajowym, zużyte elektronarzędzia należy posegregować i oddać do recyklingu w sposób przyjazny dla środowiska w wyspecjalizowanym zakładzie utylizacji.
	Prąd stały
	Napięcie znamionowe
	Prędkość na biegu jałowym
	Odłącz akumulator
	Włączanie
	Wyłączanie
	Praca ciągła
	Ostrzeżenie

Akumulator

	Świeci się; Poziom naładowania akumulatora przekracza 75%.
	Świeci się; Poziom naładowania akumulatora mieści się w zakresie od 50% do 75%.
	Świeci się; Poziom naładowania akumulatora mieści się w zakresie od 25% do 50%.
	Świeci się; Poziom naładowania akumulatora wynosi poniżej 25%.
	Miga; Akumulator niemal całkowicie wyczerpany. Naładować akumulator najszybciej, jak to możliwe.
	Miga; Zasilanie wstrzymane z powodu wysokiej temperatury. Wyjąć akumulator z narzędzia i poczekać, aż całkowicie ostygnie.
	Miga; Zasilanie wstrzymane z powodu awarii lub nieprawidłowego działania. Może to oznaczać usterkę akumulatora, dlatego proszę skontaktować się ze sprzedawcą.

- (2) Informacje na temat zakresu temperatury i czasu ładowania akumulatora
Informacje na temat zakresu temperatury i czasu ładowania zostały zamieszczone w **Tabeli 2**.

Tabela 2

Model		UC18YSL3
Typ akumulatora		Litowo-jonowy
Napięcie ładowania		14,4–18 V
Zakres temperatury, w którym akumulator może być ładowany		0°C–50°C
Czas ładowania w zależności od pojemności akumulatora, w przybliżeniu (przy 20°C)	1,5 Ah	15 min
	2,0 Ah	20 min
	2,5 Ah	25 min
	3,0 Ah	20 min (BSL1430C, BSL1830C: 30 min)
		26 min (BSL1840M: 40 min)
	4,0 Ah	32 min
	5,0 Ah	38 min
	6,0 Ah	52 min
Akumulator wielonapięciowy	1,5 Ah (× 2 urzędzenia)	20 min
	2,5 Ah (× 2 urzędzenia)	32 min
	4,0 Ah (× 2 urzędzenia)	52 min
Liczba ogniw akumulatora		4–10
Napięcie ładowania przez USB		5 V
Natężenie ładowania przez USB		2 A
Masa		0,6 kg

WSKAZÓWKA

Czas ładowania może się zmieniać w zależności od temperatury otoczenia i napięcia źródła zasilania.

4. **Odcząć przewód zasilający ładowarki z gniazda sieciowego.**

5. **Wyjąć akumulator, mocno trzymając ładowarkę.**

WSKAZÓWKA

Należy pamiętać, aby po zakończeniu użytkowania ładowarki wyjąć z niej akumulator.

Informacje dotyczące wyładowania elektrycznego w przypadku nowych akumulatorów itp.

Ponieważ chemiczne substancje znajdujące się wewnątrz nowych akumulatorów oraz akumulatorów, które nie były używane przez dłuższy okres czasu nie są aktywne, wyładowanie elektryczne może być niskie przy pierwszym i kolejnym użyciu. Jest to tymczasowe zjawisko, a właściwy czas wymagany do naładowania zostanie przywrócony po 2–3 ładowaniach akumulatorów.

Co zrobić, aby akumulatory działały dłużej.

- (1) Naładować akumulatory ponownie zanim rozładują się całkowicie.
W przypadku zauważenia, że zasilanie narzędzia jest słabsze, należy zaprzestać korzystania z narzędzia i ponownie naładować akumulator. Dalsze korzystanie z narzędzia i wyczerpanie prądu elektrycznego, może spowodować uszkodzenie akumulatora i skrócenie jego żywotności.
- (2) Należy unikać ładowania w wysokiej temperaturze.
Akumulator jest gorący zaraz po użyciu. Jeśli akumulator jest ponownie ładowany zaraz po użyciu, jakość substancji chemicznych pogorszy się, a żywotność akumulatora się skróci. Należy odczekać na chwilę akumulator i rozpocząć ładowanie, gdy ostygnie.

UWAGA

- Jeżeli podczas ładowania akumulatora jest on nagrany w wyniku długotrwałego wystawienia na bezpośrednie działanie promieni słonecznych lub był właśnie użytkowany, kontrolka wskaźnika ładowania ładowarki zapala się na 0,3 sekundy i gaśnie na 0,3 sekundy (wyłączona przez 0,3 sekundy). W takim wypadku akumulator należy najpierw pozostawić do ostygnięcia, a następnie rozpocząć ładowanie.
- Kiedy kontrolka wskaźnika ładowania miga (co 0,2 sekundy), złącze ładowarki należy sprawdzić pod kątem obecności ciał obcych; w razie potrzeby – usunąć je. Jeżeli obecność ciał obcych nie zostanie stwierdzona, istnieje prawdopodobieństwo, że doszło do usterki akumulatora lub ładowarki. Urządzenie(-a) należy wtedy oddać do autoryzowanego centrum serwisowego.

MONTAŻ I OBSŁUGA

Działanie	Rysunek	Strona
Podczas wydmuchiwania lub pompowania	1-a	2
Podczas spuszczenia powietrza	1-b	2
Wkładanie i wyjmowanie akumulatora (sprzedawany oddzielnie)	3	2
Ładowanie	4	3
Montaż/Demontaż haka	5	3
Podłączanie dyszy do odkurzania powietrzem i przykłady zastosowania*1	6	3
Podłączanie dysz (A) i (B) oraz przykłady użycia (pompowanie)*2	7	3
Technika pompowania*3	8	4
Przytaczanie dysz (A) i (B) oraz przykłady użycia (spuszczenie powietrza)*4	9	4
Schówek na dyszę do odkurzania powietrzem*5	10	4
Obsługa wyłącznika	11	4
Praca ciągła*6	12	4
Wskaźnik poziomu naładowania akumulatora	13	5
Ładowanie urządzenia USB z gniazda elektrycznego	15-a	5

Ładowanie urządzenia USB i akumulatora z gniazda elektrycznego	15-b	5
Sposób ładowania urządzenia USB	16	5
Po zakończeniu ładowania urządzenia USB	17	5
Wybór akcesoriów	—	220

*1
OSTRZEŻENIE

- Należy zachować ostrożność podczas wdmuchiwania powietrza w ciasne przestrzenie lub pod wiatr, ponieważ przedmioty wyrzucone w powietrze mogą zostać zdmuchnięte z powrotem na operatora.
 - Nie należy włączać przełącznika, gdy otwór wlotu powietrza jest blisko podłoża lub w pobliżu obiektów, które można łatwo zassać. Pył i zanieczyszczenia mogą zablokować otwór wlotu powietrza i spowodować usterkę.
- Przed włączeniem przełącznika sprawdzić następujące elementy.
- W kierunku przepływu powietrza nie mogą znajdować się żadne osoby.
 - W obszarze nie mogą znajdować się żadne luźne przedmioty, które mogłyby spowodować problem w przypadku wyrzucenia ich w powietrze.

WSKAZÓWKA

To narzędzie wydziela ciepłe powietrze ze względu na swoją konstrukcję, lecz nie jest to usterka.

*2
WSKAZÓWKA

- To narzędzie wydziela ciepłe powietrze ze względu na swoją konstrukcję, ale nie jest to usterka.
- Aby uniknąć nadmiernego napompowania, należy stale sprawdzać stan podczas pompowania. Istnieje ryzyko pęknięcia lub uszkodzenia.
- W zależności od nadmuchiwanego obiektu może on nie być odpowiednio wypełniony powietrzem. Jeśli napompowanie jest zbyt słabe, należy dodatkowo użyć ręcznej pompki, aby wyregulować napięcie.
- Nie należy mocno uderzać końcówką dyszy (B) o podłogę lub inne powierzchnie. Może to spowodować odkształcenie końcówki.

[Dysza (A)]

W przypadku dużych przedmiotów, takich jak materace dmuchane, włożyć dyszę (A) do zaworu powietrza. (Rys. 7-a)

[Dysza (A) + Dysza (B)]

W przypadku mniejszych przedmiotów, takich jak piłki plażowe lub koła do pływania, należy najpierw włożyć końcówkę dyszy (B) do zaworu powietrza, a następnie włożyć dyszę (A). (Rys. 7-b)

- *3
- Pociągnąć zarówno stroną zaworu powietrza, jak i materiał tyłnej strony, aby stworzyć przestrzeń wewnątrz.
 - Wsunąć końcówkę dyszy (B) do zaworu powietrza, a następnie włożyć dyszę (A).

*4
WSKAZÓWKA

Otwór wydmuchowy znajduje się po stronie operatora, więc należy używać narzędzia w taki sposób, aby nie kierować wydmuchu bezpośrednio na twarz lub ciało.

*5
WSKAZÓWKA

Podczas przenoszenia narzędzia trzymać je za rękkość. W szczególności nie należy podnosić ani przenosić narzędzia trzymając za przechowywaną dyszę do odkurzania powietrzem. Dysza może się oderwać i spowodować upadek lub pęknięcie narzędzia.

*6
Ten produkt jest ma funkcję ciągłej pracy, która jest wygodna do pompowania/spuszczania powietrza oraz czyszczenia szerokich obszarów. Dwukrotnie szybko pociągnąć przełącznik do końca i zwolnić go, aby aktywować ciągłą pracę „Nadmuchu o wysokiej mocy”. Dwukrotnie szybko pociągnąć częściowo przełącznik i zwolnić go, aby aktywować ciągłą pracę „Nadmuchu o niskiej mocy”. Pociągnąć przełącznik ponownie, aby zatrzymać.

WSKAZÓWKA

Przy przerywanym pociąganiu przełącznika, reakcja narzędzia może być opóźniona, ale nie jest to usterka.

SYGNAŁY OSTRZEGAWCZE LAMPKI LED

Produkt ten posiada funkcje, które zostały opracowane w celu ochrony zarówno narzędzia, jak i akumulatora. Jeśli podczas pracy zostanie uruchomiona którakolwiek z funkcji ochronnych, lampka LED będzie migać w sposób opisany w tabeli 3. Jeśli którakolwiek z funkcji ochronnych zostanie uruchomiona, należy natychmiast zdjąć palec z przełącznika i postępować zgodnie z instrukcjami opisanymi w działaniu naprawczym.

Tabela 3

Funkcja zabezpieczająca	Wskazania lampki LED	Działanie naprawcze
Zabezpieczenie termiczne	Włączona 0,3 sekundy/ wyłączona 0,3 sekundy ■ ■ ■ ■	Należy pozwolić narzędziu i akumulatorowi ostygnąć. Należy również usunąć kurz i zanieczyszczenia z otworu wlotu powietrza. (Patrz „Kontrola otworu wlotu powietrza”)

KONSERWACJA I KONTROLA

OSTRZEŻENIE

Należy upewnić się, że przełącznik jest wyłączony, a następnie wyciągnąć baterię przed konserwacją i kontrolą.

- 1. Sprawdzanie śrub mocujących**
Regularnie sprawdzaj wszystkie mocujące śruby i upewnij się, że są mocno przykręcone. Jeśli któraś z nich się obluźuje, natychmiast ją przykręć. Zaniedbanie tego może spowodować poważne zagrożenie.
- 2. Konserwacja silnika**
Uzwojenie silnika stanowi kluczowy element narzędzia. Należy bardzo dokładnie pilnować, aby uzwojenie nie zostało uszkodzone i/lub zmoczone wodą lub olejem.
- 3. Kontrola styków (narzędzia i akumulatora)**
Sprawdź, czy w okolicy styków nie doszło do nagromadzenia wiórów, opiłków i pyłu. Regularnie sprawdzaj przed rozpoczęciem pracy, podczas pracy i po jej zakończeniu.

UWAGA

Usunąć wszelkie opiłki, wióry lub pył, które mogły nagromadzić się na stykach. Niezastosowanie się do tego zalecenia może spowodować wystąpienie usterki.

4. Czyszczenie powierzchni zewnętrznej

W przypadku zabrudzenia elektronarzędzia, należy je przetrzeć miękką, suchą ściereczką lub ściereczką zwilżoną wodą z mydłem. Nie wolno używać rozpuszczalników na bazie chloru, benzyny ani rozcieńczalnika do farb, gdyż topią one tworzywa sztuczne.

5. Sprawdzanie otworu wlotu powietrza (Rys. 14)

Jeśli otwór wlotu powietrza jest zatkany kurzem lub zanieczyszczeniami, przepływ powietrza może być zmniejszony lub powietrze może być cieplejsze niż zwykle.

Przed i po użyciu sprawdzić, czy otwór wlotu powietrza nie jest zatkany kurzem lub zanieczyszczeniami oraz czy filtr nie jest rozerwany lub się nie odkleja.

Jeśli filtr jest zatkany, należy użyć miękkiej szczotki lub odkurzacza, aby usunąć zanieczyszczenia, aby nie przedostały się do narzędzia.

WSKAZÓWKA

- Nie naciskać ani nie przecierać filtra z użyciem dużej siły.
Może to spowodować uszkodzenie filtra i awarię urządzenia.
- Po czyszczeniu, wydmuchać powietrze w kierunku, w którym nie ma ludzi, zwierząt ani przedmiotów.
Pozostały w środku kurz zostanie usunięty z otworu wydechowego.
- Jeśli po oczyszczeniu otworu wlotu powietrza sytuacja nie ulegnie poprawie lub jeśli filtr jest uszkodzony, należy poprosić sprzedawcę, u którego zakupiono urządzenie, o jego sprawdzenie i naprawę.

6. Przechowywanie

Elektronarzędzie i akumulator należy przechowywać w miejscu, w którym panuje temperatura poniżej 40°C i które pozostaje poza zasięgiem dzieci.

WSKAZÓWKA

Przechowywanie akumulatorów litowo-jonowych. Upewnić się, że przed przechowywaniem akumulatory litowo-jonowe zostały całkowicie naładowane.

Długotrwałe przechowywanie akumulatorów (3 miesiące lub dłużej) o niskim poziomie naładowania może spowodować pogorszenie ich wydajności, istotnie skracając czas ich użytkowania lub sprawiając, że nie będą one w stanie utrzymać ładunku.

Znacznie skrócony czas użytkowania akumulatorów można jednak poprawić poprzez ich wielokrotne ładowanie i używanie – od dwóch do pięciu razy.

Jeżeli czas użytkowania akumulatorów – pomimo wielokrotnego ładowania i używania – jest bardzo krótki, należy je uznać za trwale wyczerpane i zakupić nowe.

UWAGA

Podczas użytkowania i konserwacji narzędzi elektrycznych muszą być przestrzegane przepisy i standardy bezpieczeństwa.

Ważna informacja dotycząca akumulatorów do bezprzewodowych elektronarzędzi firmy HiKOKI

Należy zawsze używać jednego z naszych zalecanych, oryginalnych akumulatorów. Nie możemy zagwarantować bezpieczeństwa i wydajności działania naszych bezprzewodowych elektronarzędzi, jeżeli używane są akumulatory inne, niż zalecane przez nas lub gdy akumulator zostanie rozmontowany i zmodyfikowany (np. demontaż i wymiana ogniw lub innych części wewnętrznych).

GWARANCJA

Gwarancja na elektronarzędzia firmy HiKOKI jest udzielana z uwzględnieniem praw statutowych/przepisów krajowych. Gwarancja nie obejmuje wad i uszkodzeń powstałych w wyniku niewłaściwego lub niezgodnego z przeznaczeniem użytkowania, bądź wynikających z normalnego zużycia. W wypadku reklamacji należy dostarczyć kompletne elektronarzędzie do centrum serwisowego autoryzowanego przez firmę HiKOKI wraz z KARTĄ GWARANCYJNĄ znajdującą się na końcu instrukcji obsługi.

Informacje dotyczące poziomu hałasu i wibracji

Zmierzone wartości zostały określone zgodnie z EN62841 i zadeklarowane zgodnie z ISO 4871.

Zmierzony poziom dźwięku A: 93 dB (A)

Zmierzony poziom ciśnienia akustycznego A: 82 dB (A)

Niepewność K: 3 dB (A).

Należy nosić słuchawki ochronne.

Wartość całkowita wibracji (trójosiowa suma wektorowa) określona zgodnie z EN62841.

Bez obciążenia:

Wartość emisji wibracji $a_h < 0,1 \text{ m/s}^2$

Niepewność K = 1,5 m/s^2

Deklarowana całkowita wartość drgań i deklarowana wartość emisji hałasu zostały zmierzone z wykorzystaniem znormalizowanej metody testowej i mogą być wykorzystywane do porównywania narzędzi.

Mogą one być również wykorzystywane do wstępnej oceny ekspozycji.

OSTRZEŻENIE

○ Emisja drgań i hałasu podczas rzeczywistego użytkowania elektronarzędzia mogą się różnić od deklarowanej wartości całkowitej w zależności od sposobów użytkowania narzędzia, w szczególności rodzaju przetwarzanego przedmiotu; oraz

○ Należy określić środki bezpieczeństwa dla ochrony operatora zgodnie z szacowaną wartością ekspozycji w zależności od rzeczywistych warunków użytkowania (uwzględniając wszystkie etapy cyklu roboczego, takie jak przerwy w pracy elektronarzędzia oraz praca na biegu jałowym w stanie gotowości).

WSKAZÓWKA

W związku z prowadzonym przez firmę HiKOKI programem badań i rozwoju, niniejsze specyfikacje techniczne mogą ulec zmianie bez wcześniejszego zawiadomienia.

ROZWIĄZYWANIE PROBLEMÓW

Jeżeli urządzenie nie działa prawidłowo, należy zapoznać się z informacjami zamieszczonymi w poniższej tabeli. Jeżeli rozwiązanie problemu nadal nie jest możliwe, należy skontaktować się ze sprzedawcą lub autoryzowanym serwisem naprawczym firmy HiKOKI.

Symptom	Możliwa przyczyna	Rozwiązanie
Narzędzia nie pracuje	Akumulator się rozładował	Naładuj akumulator.
	Akumulator nie włożony do końca.	Wsuwać akumulator, aż do usłyszenia odgłosu kliknięcia.
Nagle zatrzymanie narzędzia	Narzędzie było przeciążone	Pozbyć się problemu powodującego przeciążenie.
	Przegrzał się akumulator.	Niech bateria ostygnie.
	Ciało obce blokuje otwór wlotu powietrza.	Usunąć obcą materię.
Niska moc wydmuchiwania	Ciało obce osadziło się w otworze wydmuchowym lub we wlocie powietrza.	Usunąć obcą materię.

A SZERSZÁMGÉPPEL KAPCSOLATOS ÁLTALÁNOS BIZTONSÁGI FIGYELMEZTETÉSEK

⚠ FIGYELMEZTETÉS

Olvasson el minden biztonsági figyelmeztetést, útmutatót, illusztrációt és műszaki adatot, amelyeket a szerszámgéphez kapott.

Az alább felsorolt utasítások be nem tartása áramütést, tüzet és/vagy súlyos sérülést eredményezhet.

A figyelmeztetéseket és utasításokat tartalmazó útmutatót őrizze meg, hogy a jövőben is a rendelkezésére álljon.

A figyelmeztetésekből használt „szerszámgép” kifejezés a hálózatról működő (vezetékes) vagy akkumulátorral működő (vezeték nélküli) szerszámgépre vonatkozik.

1) Munkaterület biztonsága

a) A munkaterület mindig legyen tiszta és jól megvilágított.

A zsúfolt vagy sötét területek vonzzák a baleseteket.

b) Ne használja a szerszámgépeket robbanásveszélyes légkörben, például gyúlékony folyadékok, gázok vagy por jelenlétében.

A szerszámgépek szikrákat keltenek, amelyek meggyújthatják a port vagy gőzöket.

c) Ne engedje közel a gyermekeket és kívülállókat a szerszámgéphez annak használata közben.

Elveszítheti az irányítását a gép felett, ha valaki eltereli a figyelmét.

2) Érintésvédelem

a) A szerszámgép dugaszainak az aljzatnak megfelelőnek kell lenniük. Soha, semmilyen módon ne alakítsa át a dugaszt. Ne használjon átalakító dugaszt földelt szerszámgépekhez.

Az eredeti dugaszok és a megfelelő aljzatok használata csökkenti az áramütés kockázatát.

b) Kerülje a test érintkezését a földelt felületekkel, mint például csövekkel, radiátorokkal, tűzhelyekkel és hűtőszekrényekkel.

Az áramütés kockázata nagyobb, ha a teste földelven van.

c) Ne tegye ki a szerszámgépeket esőnek vagy nedves körülményeknek.

A szerszámgépbe kerülő víz növeli az áramütés kockázatát.

d) Ne rongálja meg a vezetéket. Soha ne használja a vezetéket a szerszámgép szállításához, húzásához vagy az aljzatból való kihúzásához. Tartsa távol a vezetéket hőtől, olajtól, éles szegélyektől vagy mozgó alkatrészektől.

A sérült vagy összekuszálódott vezetékek növelik az áramütés kockázatát.

e) A szerszámgép szabadban történő üzemeltetése esetén használjon szabadtéri használatra alkalmas hosszabbító kábelt.

A szabadtéri használatra alkalmas kábel használata csökkenti az áramütés kockázatát.

f) Ha elkerülhetetlen a szerszámgép nyirkos helyen történő használata, használjon FI relével (érintésvédelmi relével) védett táplálást.

A FI relé használata csökkenti az áramütés kockázatát.

3) Személyi biztonság

a) A szerszámgép használata közben maradjon mindig figyelmes, arra figyeljen, amit csinál, és használja a józanészét.

Ne használja a szerszámgépet fadaradt, kábítószert, alkoholt vagy gyógyszert hatása alatt.

A szerszámgépek üzemeltetése közben egy pillanatnyi figyelmetlenség is súlyos személyi sérülést eredményezhet.

b) Használjon személyi védőeszközöket. Mindig viseljen védőszemüveget.

A munkavédelmi eszközök, mint a porvédő maszk, csúszásgátló biztonsági cipő, védő sisak vagy fülvédő használata a fennálló körülmények esetén csökkenti a személyi sérülés veszélyét.

c) Ne hagyja, hogy a gép véletlenül elinduljon. Győződjön meg arról, hogy a kapcsoló a kikapcsolt állásban van, mielőtt a szerszámgépet csatlakoztatja az áramforráshoz és/vagy behelyezi az akkumulátort, illetve amikor felveszi vagy szállítja a szerszámot.

A szerszámgépek szállítása úgy, hogy az ujjá a kapcsolón van, valamint a bekapcsolt szerszámgépek áram alá helyezése vonzza a baleseteket.

d) Távolítson el minden állítókulcsot vagy csavarkulcsot, mielőtt bekapcsolja a szerszámgépet.

A szerszámgép forgó részéhez csatlakoztatva hagyott csavarkulcs vagy kulcs személyi sérülést eredményezhet.

e) A gép használatakor ne nyújtózzon túl messzire. Mindig álljon stabilan, és őrizze meg egyensúlyát.

Ez lehetővé teszi, hogy a szerszámgépet váratlan helyzetekben is jobban irányítsa.

f) Öltözzön megfelelően. Ne viseljen laza ruházatot vagy ékszert. Tartsa távol haját és ruházatát a mozgó alkatrészektől.

A laza ruházat, ékszer vagy hosszú haj beakadhat a mozgó részekbe.

g) Ha a porelszívó és gyújtó berendezések csatlakoztatásához külön eszközöket kapott, gondoskodjon ezek megfelelő csatlakoztatásáról és használatáról.

A porgyűjtő használatát csökkentheti a porhoz kapcsolódó veszélyeket.

h) Ne hagyja, hogy a gépek gyakori használatából eredő megszokás önelégültté tegye, és ez a gép biztonsági alapelveinek figyelmen kívül hagyására késztesse.

Egy gondatlan cselekedet a másodperc töredéke alatt súlyos sérülést okozhat.

4) A szerszámgép használata és ápolása

a) Ne erőltesse a szerszámgépet. Használjon az alkalmazásához megfelelő szerszámgépet.

A megfelelő szerszámgép jobban és biztonságosabban végzi el a feladatot azon a sebességen, amelyre azt tervezték.

b) Ne használja a szerszámgépet, ha a kapcsoló nem kapcsolja azt be és ki.

Az a szerszámgép, amely a kapcsolóval nem vezérelhető, veszélyes, és meg kell javítani.

c) Húzza ki a dugaszt az áramforrásból és/vagy, ha eltávolítható, vegye ki az akkumulátort a szerszámgépéből, mielőtt bármilyen beállítást végez, tartozékokat cserél vagy tárolja a szerszámgépeket.

Ezen megelőző biztonsági intézkedések csökkentik a szerszámgép véletlen beindulásának kockázatát.

d) A használaton kívüli szerszámgépeket tárolja úgy, hogy gyermekek ne férhessenek hozzá, és ne engedje meg, hogy a szerszámgépet a gépet vagy ezeket az utasításokat nem ismerő személyek használják.

Képzetlen felhasználók kezében a szerszámgépek veszélyesek.

- e) **A szerszámgépek és tartozékaik karbantartása.**
Ellenőrizze, hogy a mozgó alkatrészek a szerszámgépen nincsenek-e elállítódva, vagy beszorulva, nincsenek-e törött alkatrészek, vagy van-e más körülmény, ami befolyásolhatja a szerszámgép működését. Ha a szerszámgép sérült, használat előtt javíttassa meg.
Sok balesetet a rosszul karbantartott szerszámgépek okoznak.
- f) **A vágószerszámokat tartsa élesen és tisztán.**
Az éles vágóélékkel rendelkező, megfelelően karbantartott vágószerszámok elakadásának lehetősége kevésbé valószínű, és azok könnyebben kezelhetők.
- g) **A szerszámgép tartozékait és betétkéseit stb. használja a jelen útmutatónak megfelelően, figyelembe véve a munkakörülményeket és a végzendő munkát.**
A szerszámgép nem rendeltetésszerű használata veszélyes helyzetet eredményezhet.
- h) **Tartsa a fogantyúkat és a markolatok felületeit szárazon, valamint olaj- és zsírintenesen.**
A csúszós fogantyúk és markolati felületek nem teszik lehetővé a szerszám biztonságos kezelését és váratlan helyzetekben történő irányítását.
- 5) **Akkumulátoros szerszám használata és ápolása**
- a) **Csak a gyártó által előírt töltővel töltsé újra.**
Az egy bizonyos típusú akkumulátorhoz alkalmas töltő tűzveszélyt okozhat, ha egy másik fajta akkumulátorral használják.
- b) **A szerszámgepeket csak a kifejezetten hozzájuk való akkumulátorokkal használja.**
Bármilyen más akkumulátor használata sérülés- és tűzveszélyt okozhat.
- c) **Amikor az akkumulátor nincs használatban, tartsa távol más fémtárgyaktól, mint például iratkapszoktól, érméktől, kulcsoktól, szegektől, csavaroktól vagy egyéb kis fémtárgyaktól, amelyek érintkezésbe hozhatnak két csatlakozót.**
Az akkumulátor csatlakozóinak rövidre zárása égési sérüléseket vagy tüzet okozhat.
- d) **Helytelen körülmények között az akkumulátorból folyadék folyhat ki; kerülje az érintkezést ezzel a folyadékkal. Ha véletlenül hozzáér, vízzel öblítse le. Ha a folyadék a szemmel kerül érintkezésbe, kérjen további orvosi segítséget.**
Az akkumulátorból kifolyó folyadék irritációt vagy égéseket okozhat.
- e) **Ne használjon sérült vagy módosított akkumulátort.**
A sérült vagy módosított akkumulátorok kiszámíthatatlan viselkedést mutathatnak, ami tűz-, robbanás- vagy sérülésveszélyt eredményezhet.
- f) **Az akkumulátort vagy a szerszámot ne tegye ki a tűznek vagy túl magas hőmérsékletnek.**
A tűz vagy 130°C feletti hőmérséklet robbanást okozhat.
- g) **Kövesse a töltésre vonatkozó utasításokat, és az akkumulátort vagy a szerszámot ne töltsé az utasításban megadott hőmérsékleti tartományon kívül.**
A nem megfelelő módon, illetve a megadott tartományon kívül történő töltés károsíthatja az akkumulátort és növelheti a tűz kockázatát.
- 6) **Szervíz**
- a) **A szerszámgépét képesítéssel rendelkező szerelővel javíttassa meg, csak azonos cserealkatrészek használatával.**
Ez biztosítja, hogy a szerszámgép biztonságos maradjon.
- b) **Soha ne javítson sérült akkumulátorokat.**
Az akkumulátorok karbantartását csak a gyártó vagy az arra jogosult szolgáltatók végezhetik.

VIGYÁZAT

A gyermekeket és beteg személyeket tartsa távol. Ahasználaton kívül lévő szerszámokat olyan módon tárolja, hogy gyermekek és beteg személyek ne férhessenek hozzá.

AZ AKKUMULÁTOROS LÉGÚVÓRA VONATKOZÓ BIZTONSÁGI UTASÍTÁSOK

1. Használat közben ne tegye kezét vagy arcát a fúvónyílás vagy a légbeszívó nyílás közelébe.
Ellenkező esetben sérülés történhet.
2. Használat közben tartsa biztosan a szerszámot. Ennek elmulasztása balesetet vagy sérülést eredményezhet (2. ábra).
3. Munkavégzés közben viseljen védőszemüveget és porvédő maszkot.
A repülő törmelék a szemébe vagy orrába kerülhet.
4. Az elektromos vezető részek, például elektromos panel tisztításakor győződjön meg arról, hogy elegendő hely van a vezető rész és a szerszámgép között.
Ezen kívül feltétlenül rögzítse a fúvókát tisztításkor.
A fúvóka rögzítésének elmulasztása a vezető rész tisztítása közben áramütést okozhat.
5. Ne takarja el a fúvónyílást és/vagy a légbeszívó nyílást. Továbbá ne engedje, hogy por gyűljön fel a légbeszívó nyílásban.
A fúvó- vagy légbeszívó nyílás akadályozása esetén a motor fordulatszáma rendellenes mértékben felgyorsul, ami károsíthatja a szerszámgép belsejében található ventilátort és a motor túlzott felmelegedését okozhatja.
6. Ne használja a készüléket olyan helyen, ahol víz vagy homok kerülhet bele, például medencepart, homokos tengerpart, parkok homokos területein stb.
7. Ne használja olyan helyen, ahol gyúlékony anyagok, mint például lakk, festék, benzín, oldószer vagy gázolaj vannak jelen.
8. Ne használjon magas hő sugárzó tárgyakat, például tűzhelyet a közelben; ne fújjon égő cigarettacsikk felé; és ne tápláljon vagy oltson vele lángokat.
Tüzet okozhat, ha ilyen helyen használja.
9. Ne fújjon üveget, pengét, szökeket, csavarokat, kavicsokat stb.
10. Amennyiben azt észleli, hogy az egység szokatlanul magas hőmérsékleteket generál, nem működik megfelelően vagy rendellenes zajokat bocsát ki, azonnal hagyja abba a használatot és kapcsolja ki a készüléket. Kérjen átvizsgálást és javítást a kereskedőtől, ahol a készüléket vásárolta, vagy egy hivatalos HiKOKI Szervizközponttól.
Ha rendellenes módon tovább üzemelteti, sérülést okozhat.
11. Ha a készüléket véletlenül leejti, vagy más tárgyhoz hozzáüti, alaposan vizsgálja át, nincs-e rajta repedés, törés vagy deformálódás, stb.
Sérülést okozhat, ha készüléken repedés, törést vagy deformálódás van.
12. Ne helyezzen tárgyakat, például csavarokat a fúvónyílás belsejébe.
Ennek elmulasztása a szerszám belső alkatrészeinek károsodását okozhatja.
13. A készülék légbeszívó nyílás funkciója csak tárgyak leeresztésére szolgál.
Nem használható porszíváshoz hasonlóan a dolgok felszívására.

14. Ha úszógumik, felfújható hajók stb. leeresztésére használja, ne szívja ki a benne maradt vizet. Ha véletlenül víz, homok stb. kerül a motorba, az meghibásodást okozhat.
15. SOHA ne hagyja a szerszámot bekapcsolva felügyelet nélkül. Kapcsolja ki.
Ne hagyja a szerszámot felügyelet nélkül, amíg az teljesen meg nem állt.
16. Ha magas helyeken működési a szerszámot, győződjön meg arról, hogy senki sem tartózkodik a munkaterület alatt.
17. Legyen óvatos, amikor nagy mennyiségű finom port fúj száraz környezetben, mert statikus elektromosság felgyülemeléséhez vezethet, ami váratlan elektromos kisüléseket okozhat.
18. Soha ne irányítsa emberek vagy állatok felé. A gép nagy sebességgel fújja szét a kisebb tárgyakat, amik sérülést okozhatnak.
19. Soha ne üzemeltesse bizonytalan helyzetben, például létrán vagy kétlábu állólétrán.
Ellenkező esetben sérülés történhet.
20. Ne üsse meg a szerszámot más tárgyakkal; kerülje az erős behatásokat, például a szerszám leejtését; és óvja a szerszámot a nedvességtől.
Ezek közül bármelyik károsíthatja a belső precíziós alkatrészeket és meghibásodást okozhat.
21. Működtetés előtt távolítsa el minden olyan tárgyat a területről, amely sérülést vagy balesetet okozhat.
22. Ne nézzen a fűvnyílásba működés közben.
23. Tartsa a légbeszívó nyílást a testétől távol a munkaruha beszívásának elkerülése érdekében.
24. Amennyiben bármilyen idegen anyag kerül a légbeszívó nyílásba és leállítja a levegő fújását, azonnal kapcsolja ki a szerszámot, vegye ki az akkumulátort, majd távolítsa el az idegen anyagot.
25. Csak az előírt tartozékokat és kiegészítőket használja.
Kizárólag a jelen használati útmutatóban és katalógusainkban megadott tartozékokat és toldalékokat használjon. Más tartozékok vagy toldalékok használata balesetet vagy sérülést okozhat.

TOVÁBBI BIZTONSÁGI FIGYELMEZTETÉSEK

1. Az akkumulátort mindig 0°C–40°C hőmérsékleten töltsse fel. A 0°C-nál alacsonyabb hőmérséklet túlterheléshez vezet, amely veszélyes. Az akkumulátort 40°C-nál magasabb hőmérsékleten nem lehet tölteni.
A töltés legmegfelelőbb hőmérséklete 20°C–25°C között van.
2. Ne használja a töltőt folyamatosan.
Ha egy töltés befejeződött, hagyja pihenni a töltőt körülbelül 15 percig, az akkumulátor következő feltöltése előtt.
3. Ne hagyja, hogy az újratölthető akkumulátor csatlakoztatására szolgáló nyílásba idegen anyag kerüljön.
4. Soha ne szerelje szét az újratölthető akkumulátort és a töltőt.
5. Soha ne zárja rövidre az újratölthető akkumulátort. Az akkumulátor rövidre zárása áramlöket, ezáltal túlmelegedést okoz. Ennek eredményeképpen az akkumulátor leéghet vagy károsodhat.
6. Ne dobja tűzbe az akkumulátort. Az akkumulátor felrobbanhat a tűzben.
7. Ha az akkumulátor működési ideje az újratöltést követően túl rövidvé válik a rendes használathoz, akkor vigye vissza abba a boltba, ahol vásárolta. Ne dobja el a lemerült akkumulátort.

8. Ne dugjon semmit a töltő szellőzésére szolgáló résekbe. Ha fémtárgyat vagy gyúlékony anyagot dug a töltő szellőzésére szolgáló résekbe, azzal elektromos áramütést okozhat, vagy a töltőt megrongálódhat.
9. Folyamatos használat esetén előfordulhat, hogy a készülék túlmelegedhet, ami károsíthatja a motort és a kapcsolót. Ezért ha a borítás felmelegszik, szüneteltesse az eszköz használatát egy ideig.
10. Ellenőrizze, hogy az akkumulátor szorosan illeszkedik-e a feltöltőbe. Kizárulva kiveshet, és balesetet okozhat.
11. Ne használja a terméket, ha a szerszám vagy az akkumulátor kivezetései (akkumulátor rögzítés) eldeformálódtak.
Az akkumulátor szerszámba való helyezése rövidzárlatot idézhet elő, ami füstképződést vagy tüzet eredményezhet.
12. A szerszám csatlakozóit (elemtartó) tartsa távol a forgácsolótól és a portól.
○ Használat előtt győződjön meg arról, hogy az érintkezők környékén nem halmozódott fel fémforgács és por.
○ Használat közben igyekezzen elkerülni, hogy a szerszámba kerül fémforgács és por az akkumulátorra hulljon.
○ Üzemeltetés felfüggesztésénél vagy használat után ne hagyja a szerszámot olyan területen, ahol ki lehet téve a leeső fémforgácsnak vagy pornak.
Ha így tesz, az rövidzárlatot idézhet elő, ami füstképződést vagy tüzet eredményezhet.
13. A szerszámot és az akkumulátort mindig -5°C és 40°C között használja.

A LÍTIUMION AKKUMULÁTORRAL KAPCSOLATOS FIGYELMEZTETÉS

Az élettartam meghosszabbítása érdekében a lítiumion akkumulátort védelmi funkcióval látták el, amely leállítja annak működését.

Az alább leírt 1–3. esetben a termék használatakor a motor akkor is leállhat, ha húzza a kapcsolót. Ez nem meghibásodást jelez, hanem a védelmi funkció eredménye.

1. Amikor az akkumulátor lemerül, a motor leáll.
Ilyen esetben haladéktalanul töltsse fel az akkumulátort.
2. A motor leállhat, ha az eszköz túlterhelt. Ez esetben engedje el a szerszám kapcsolóját, és hárítsa el a túlterhelés okát. Ezt követően a gépet ismét használhatja.
3. Ha az akkumulátor a túlterhelt munka alatt túlmelegszik, az akkumulátorból jövő áramellátás megszűnhet. Ebben az esetben hagyja abba az akkumulátor használatát, és hagyja lehűlni. Ezt követően a gépet ismét használhatja.

Kérjük, vegye figyelembe az alábbi figyelmeztetéseket és biztonsági tudnivalókat.

FIGYELMEZTETÉS

Az akkumulátor szivárgásának, felforrósodásának, a füstképződésének, illetve a robbanás vagy tűz keletkezésének megelőzése érdekében kérjük, tartsa be az alábbi óvintézkedéseket.

1. Ügyeljen rá, hogy fémforgács és por ne gyülemeljen fel az akkumulátoron.
- Munka közben ügyeljen rá, hogy fémforgács és por ne hulljon az akkumulátorra.
- Ügyeljen rá, hogy a munka közben az elektromos kéziszerszámra hulló fémforgács és por ne gyülemeljen fel az akkumulátoron.
- A használaton kívüli akkumulátort ne tárolja fémforgácsnak és pornak kitett helyen.
- Az akkumulátort eltávolítsa el a ráakódott fémforgácsot és port, és ne tárolja fém alkatrészekkel együtt (csavarok, szögek stb.).

Magyar

2. Ne szúrja át az akkumulátort hegyes tárggyal, például tüvel, ne üssön rá kalapáccsal, ne álljon rá, ne ejtse le, és ne tegye ki erős fizikai behatásnak.
3. Ne használjon láthatóan sérült vagy deformálódott akkumulátort.
4. Az akkumulátort kizárólag rendeltetése szerint használja.
5. Azonnal állítsa le az akkumulátor töltését, ha a töltés az előírt töltési idő után sem sikeres.
6. Ne tegye ki az akkumulátort magas hőmérsékletnek vagy nyomásnak. Ne helyezze az akkumulátort mikrohullámú sütőbe, szárítógépbe vagy nagynyomású tartályba.
7. Azonnal távolodjon el a tűztől, ha szivárgást vagy rendellenes szagot észlel.
8. Ne használja az akkumulátort erős statikus elektromosság közelében.
9. Azonnal vegye ki az akkumulátort a készülékből vagy a töltőből, és hagyja abba annak használatát, ha szivárgást, rendellenes szagot, felforrósodást, elszíneződést vagy deformációt, illetve bármilyen más rendellenességet észlel használat közben.
10. Ne merítse vízbe az akkumulátort, és ne hagyja, hogy folyadék kerüljön a belsejébe. Vezetőképes folyadék – például víz – bejutása tüzet vagy robbanást okozhat. Tárolja az akkumulátort hűvös, száraz helyen, az éghető és gyúlékony anyagoktól távol. Kerülni kell a korrozív gázok légkörbe jutását.

FIGYELEM

1. Ha az akkumulátorból szivárgó sav a szemébe jut, semmiképpen ne dörzsölje, ehelyett öblítse ki folyó vízzel, és azonnal forduljon orvoshoz. Kezelés nélkül a folyadék látáskárosodást okozhat.
2. Ha a folyadék a bőrrel vagy a ruházatával érintkezik, azonnal mossa le alaposan tiszta vízzel, például csapvízzel. A folyadék irritálhatja a bőrt.
3. Ne használja az akkumulátort, és vigye azt vissza a kereskedőhöz, ha az első alkalommal való használatkor rozsdásodást, rendellenes szagot, felforrósodást, elszíneződést, deformációt vagy egyéb rendellenességet észlel.

FIGYELMEZTETÉS

Ha vezetőképes idegen anyag kerül a lítiumion akkumulátor terébe, rövide zárhatja az akkumulátort, és tüzet okozhat. A lítiumion akkumulátor tárolásakor tartsa be az alábbi szabályokat.

- Ne tegyen vezetőképes hulladékot, szöveget és vezetőket, pl. vas- vagy rézvezetékét a tárolódobozba.
- Az akkumulátort tegye a szerszámba, vagy tegye rá az akkumulátor tárolás esetén használt fedelét, amíg nem látja a szellőzőnyílást, így elkerülheti a rövidzárlatot.

LÍTIUM-ION AKKUMULÁTOR SZÁLLÍTÁSÁVAL KAPCSOLATOS SZEMPONTOK

Lítium-ion akkumulátor szállítása közben tartsa be a következő óvintézkedéseket.

FIGYELMEZTETÉS

Értesítse a szállítványozó céget arról, hogy a szállítmány lítium-ion akkumulátort tartalmaz. Adja meg nekik az akkumulátor teljesítményét, illetve a szállítvány szervezése során tartsa be a szállítványozó utasításait.

- A 100 Wh kapacitást meghaladó lítium-ion akkumulátorok fuvarozási szempontból veszélyes árunak minősülnek, és különleges alkalmazási eljárásokat igényelnek.
- A külföldre történő szállításhoz meg kell felelnie a vonatkozó nemzetközi jogszabályoknak, illetve a célszabályainak és előírásainak.

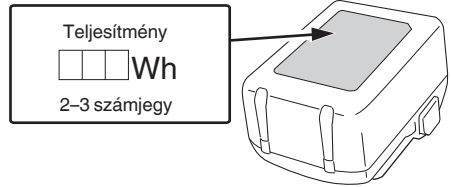

LŐVIGYÁZATOSSÁG USB-ESZKÖZ CSATLAKOZTATÁSAKOR (UC18YSL3)

Ha váratlan hiba történik, a termékhez csatlakoztatott USB-eszközön található adatok megsérülhetnek és elveszhetnek. Mielőtt ezzel a termékkel használná, mindig készítsen biztonsági másolatot az USB-eszközön található adatokról. Vegye figyelembe, hogy vállalatunk nem vállal semmilyen felelősséget az USB-eszközökön tárolt adatok sérüléséért vagy elvesztéséért, sem pedig a csatlakoztatott eszköz esetleges károsodásáért.

FIGYELMEZTETÉS

- Használat előtt ellenőrizze, hogy a csatlakozó USB kábelnek van-e hibája, illetve sérült-e. Ha sérült USB kábelt használ, akkor füst vagy szikra keletkezhet.
- Ha a terméket nem használja, takarja le az USB bemenetet a gumifedéllel. Az USB aljzaton felgyülemelő por vagy szennyeződés füstöt vagy szikrát okozhat.

MEGJEGYZÉS

- Az USB-ről történő töltés néha szünetelhet.
- Amikor nem tölti az USB-eszközt, távolítsa el az USB-eszközt a töltőről. Ha nem így jár el, azzal nem csak csökkenti az USB-eszköz akkumulátorának élettartamát, de ez balesetekhez is vezethet.
- Lehetséges, hogy egyes USB eszközöket nem tud feltölteni, az eszköz típusától függően.

RÉSZEK ELNEVEZÉSE (1. ábra–17. ábra)

①	Fűvónyílás
②	Légporlasztó fűvóka
③	LED-lámpa
④	Indító kapcsoló
⑤	Akkumulátor (külön megvásárolható)
⑥	Kampó
⑦	Fogantyú
⑧	Motor
⑨	Fűvóka (A)
⑩	Fűvóka (B)
⑪	Légbeszívó nyílás
⑫	Szívóberendezés

13	Rekesz
14	Töltésjelző lámpa
15	Vájat
16	Csavar
17	Levegődugó
18	Akkumulátor töltöttsége jelzőjének kapcsolója
19	Akkumulátor szintet jelző lámpa
20	Szűrő (légbeszívó nyílás)
21	Puha kefe

Akkumulátor

	Világít; Az akkumulátor töltöttségi szintje 75%.
	Világít; Az akkumulátor töltöttségi szintje 50%–75%.
	Világít; Az akkumulátor töltöttségi szintje 25%–50%.
	Világít; Az akkumulátor töltöttségi szintje kevesebb, mint 25%.
	Villog; Az akkumulátor hamarosan lemerül. A lehető leghamarabb töltsé újra az akkumulátort.
	Villog; A magas hőmérséklet miatt leállt a teljesítményleadás. Távolítsa el az akkumulátort a szerszámból, és várja meg, amíg teljesen lehűl.
	Villog; A kimenő teljesítmény hiba vagy üzemzavar miatt fel van függesztve. A probléma okozója valószínűleg az akkumulátor, ezért kérjük, vegye fel a kapcsolatot a forgalmazóval.

SZIMBÓLUMOK

FIGYELMEZTETÉS

Az alábbiakban a géphez alkalmazott jelöléseket soroltuk fel. A gép használata előtt feltétlenül ismerkedjen meg ezekkel a jelölésekkel.

	RA18DA: Akkumulátoros légfúvó
	A sérülések kockázatának csökkentése érdekében, a használónak el kell olvasnia a használati útmutatót.
	Csak EU-országok számára Az elektromos szerszámokat ne dobja a háztartási szemétkébe! Az elektromos és elektronikus berendezések hulladékairól szóló 2012/19/EU irányelv és annak a nemzeti jogba való átültetése szerint az elhasznált elektromos szerszámokat külön kell gyűjteni, és egy környezetbarát újrafeldolgozó létesítménybe kell visszavinni.
	Közvetlen áramellátás
V	Névleges feszültség
n_0	Terhelés nélküli sebesség
	Vegye ki az akkumulátort
I	Bekapcsolás
O	Kikapcsolás
	Folyamatos működés
	Figyelmeztetés

SZABVÁNYOS KIEGÉSZÍTŐK

Az alapkészülék (1 készülék) mellett a csomag a 219. oldalon felsorolt kiegészítőket tartalmazza.

A szabványos kiegészítők köre figyelmeztetés nélkül módosulhat.

ALKALMAZÁSI TERÜLETEK

- Por, forgács stb. lefújása az anyagokról és a szerszámokról
- A szűk helyek és rések megtisztítása
- Úszógumik, gumimatracok és hasonló felfújható elemek felfújása illetve leeresztése

<Ha a töltés sok időt vesz igénybe>

- A töltés szélsőségesen alacsony környezeti hőmérséklet esetén több időt vesz igénybe. Az akkumulátort meleg helyen (például beltérben) töltsse.
- Ne takarja le a szellőzőnyílásokat! Ellenkező esetben a belső tér túlmelegedhet, ami csökkenti a töltő teljesítményét.
- Ha a hűtőventilátor nem működik, a javítást illetően vegye fel a kapcsolatot a hivatalos HiKOKI szervizközponttal.

- (2) Az újratölthető akkumulátor hőmérséklete és töltési ideje
A hőmérsékleteket és töltési időt a **2. táblázatban** láthatja.

2. táblázat

Model		UC18YSL3
Akkumulátor típusa		Li-ion
Töltési feszültség		14,4–18 V
Hőmérséklet, amelyen az akkumulátor újratölthető		0°C–50°C
Az egyes kapacitású akkumulátorok töltési ideje (kb.) (20°C-on)	1,5 Ah	15 min
	2,0 Ah	20 min
	2,5 Ah	25 min
	3,0 Ah	20 min (BSL1430C, BSL1830C: 30 min)
	4,0 Ah	26 min (BSL1840M: 40 min)
	5,0 Ah	32 min
	6,0 Ah	38 min
	8,0 Ah	52 min
Többvoltage akkumulátor	1,5 Ah (× 2 egység)	20 min
	2,5 Ah (× 2 egység)	32 min
	4,0 Ah (× 2 egység)	52 min
Akkumulátorcellák száma		4–10
Töltési feszültség USB esetén		5 V
Töltés áramerőssége USB esetén		2 A
Az akkumulátor típusa		0,6 kg

MEGJEGYZÉS

A töltési idő a környezeti hőmérséklettől és az áramforrás feszültségétől függően változhat.

4. Húzza ki a töltő tápkábelét a konnektorból.

5. Tartsa szilárdan kézben az akkumulátortöltőt, és húzza ki belőle az akkumulátort.

MEGJEGYZÉS

Ne felejtse el kivenni az akkumulátort a töltőből, és eltenni használat után.

Kisütés új akkumulátor esetén, stb.

Mivel az új és a hosszabb időn át nem használt akkumulátorokban a belső vegyi anyagok nem voltak aktiválva, az első és második használat során a rendelkezésre álló idő rövidebb lehet. Ez egy időszakos jelenség és a töltéshez szükséges normál időtartam beáll, miután az akkumulátor 2–3 alkalommal fel lett töltve.

Hogyan őrizze meg az akkumulátor élettartamát.

- (1) Töltsse fel az akkumulátort, mielőtt az teljesen lemerülne. Ha úgy érzi, hogy a szerszámgép ereje csökkenőben van, függesztse fel a működtetést és töltsse fel az akkumulátort. Ha a működtetést ilyekor tovább folytatja és lemeríti az akkumulátort, károsíthatja ezzel az akkumulátort és annak élettartamát csökkentheti.
- (2) Kerülje a töltést magas környezeti hőmérsékleten. Egy újratölthető akkumulátor használat közben felmelegszik. Ha egy ilyen felmelegedett akkumulátort kívánna újratölteni közvetlenül használat után, annak belső vegyi anyaga megromolhat és ezzel rövidebbé válhat az élettartama. Hagyja lehűlni az akkumulátort és csak ezután töltsse újra.

FIGYELEM

- Ha az akkumulátort felmelegedett állapotban tölti, például mert hosszú ideig olyan helyen hagyta, ahol közvetlen napfény érte, vagy mert nemrég használta az akkumulátort, a töltő töltésszelző lámpája 0,3 másodpercre felvillog, majd 0,3 másodpercre kialszik (nem világít 0,3 másodpercig). Ebben az esetben először hagyja lehűlni az akkumulátort, és csak ezután kezdje meg a töltést.
- Ha a töltésszelző lámpa villog (0,2 másodpercenként), ellenőrizze, hogy nincs-e idegen tárgy a töltő akkumulátorcsatlakozójában. Ha nem talál idegen tárgyat, lehetséges, hogy az akkumulátor vagy a töltő meghibásodott. Vigye el egy hivatalos szervizközpontba.

FELSZERELÉS ÉS ÜZEMELTETÉS

Művelet	Ábra	Oldal
Kifújáskor vagy felfújáskor	1-a	2
Leeresztéskor	1-b	2
Az akkumulátor behelyezése és eltávolítása (külön megvásárolható)	3	2
Töltés	4	3
A kampó felszerelése és leszerelése	5	3
Légporlasztó fúvóka felszerelése és példák a használatra*1	6	3
Fúvóka (A) és (B) csatlakoztatása, és példák a használatra (felfújás)*2	7	3
Felfújási technika*3	8	4
Fúvóka (A) és (B) csatlakoztatása, és példák a használatra (leeresztés)*4	9	4
Légporlasztó fúvóka tároló*5	10	4
A kapcsoló használat	11	4
Folyamatos üzemmód*6	12	4

Magyar

Akkumulátor hátralévő töltöttségének jelzője	13	5
USB eszköz töltése a hálózati aljzatról	15-a	5
USB-eszköz és akkumulátor töltése az elektromos aljzatról	15-b	5
Hogyan kell feltölteni az USB eszközt	16	5
Az USB eszköz feltöltésének befejezésekor	17	5
Tartozékok kiválasztása	—	220

*6

Ez a termék folyamatos működési funkcióval rendelkezik, amely alkalmas a felfújásra/leeresztésre és a széles területek tisztítására.

Húzza meg kapcsolót teljesen kétszer gyorsan, majd engedje el a „magas teljesítményű fúvás” folyamatos működtetés aktiválásához.

Húzza meg a kapcsolót részben kétszer gyorsan, majd engedje el az „alacsony teljesítményű fúvás” folyamatos működés aktiválásához.

Húzza meg ismételtelen a kapcsolót a leállításához.

MEGJEGYZÉS

A kapcsoló szakaszos meghúzásakor a szerszám válasza késhet, de ez nem jelent meghibásodást.

*1

FIGYELMEZTETÉS

- Legyen óvatos, amikor szűk helyen vagy széllel szemben fúj levegőt, mivel a levegőbe kifújó tárgyak Ön felé is szállhatnak.
- Ne kapcsolja be a kapcsolót, ha a légbeszívó nyílás közel van a talajhoz vagy könnyen felszívható tárgyak közelébe kerül.
- A por és törmelék eltávolíthatja a légbeszívó nyílást és meghibásodást okozhat.

Bekapcsolás előtt ellenőrizze az alábbiakat.

- Ne tartózkodjanak személyek a légáramlás irányában.
- Ne legyenek a területen szétszórt tárgyak, amelyek levegőbe kerülése problémát okozhat.

MEGJEGYZÉS

Ez az eszköz a szerkezete miatt meleg levegőt bocsát ki, de ez nem jelent hibás működést.

*2

MEGJEGYZÉS

- Ez az eszköz a szerkezete miatt meleg levegőt bocsát ki, de ez nem jelent hibás működést.
- A túlzott felfújás elkerülése érdekében folyamatosan ellenőrizze az állapotot felfújás közben. Fennáll a repedés vagy a sérülés veszélye.
- A felfújni kívánt tárgytól függően előfordulhat, hogy nem lesz megfelelően feltöltve levegővel. Ha a levegővel töltöttség nem elégséges, használjon egy kézi pumpát a feltöltés beállításához.
- Ne üsse erősen a Fúvóka (B) csúcsát a padlóhoz vagy más felületekhez. Ellenkező esetben a hegy eldeformálódhat.

[Fúvóka (A)]

Nagy tárgyak, például gumimatracok esetén helyezze be a Fúvókát (A) a levegőszелеpbe. (**7-a. ábra**)

[Fúvóka (A) + Fúvóka (B)]

Kisebb tárgyak, például strandlabdák vagy úszógumik esetén először a Fúvóka (B) hegyét helyezze be a levegőcsatlakozó-dugóba, majd helyezze be Fúvóka (A)-t. (**7-b. ábra**)

*3

- Húzza meg a légdugó oldalát és a hátoldal anyagát, hogy helyet teremthessen a belső térben.
- Helyezze be Fúvóka (B) hegyét a levegőcsatlakozóba, majd helyezze be a Fúvóka (A)-t.

*4

MEGJEGYZÉS

A fúvónyílás a kezelő oldalán van, ezért használja a szerszámot úgy, ahogy az ne fújjon közvetlenül az Ön arcára vagy testére.

*5

MEGJEGYZÉS

Tartsa a szerszámot a fogantyúnál fogva, ha szállítja. Különösen ügyeljen arra, hogy ne emelje vagy hordozza a szerszámot a tárolt légporlasztó fúvókánál fogva. A fúvóka lejöhet és leeshet vagy eltörhet.

LED LÁMPA FIGYELMEZTETŐ JELZÉSEK

Ez a termék olyan funkciókkal rendelkezik, amelyeket azért terveztek, hogy megóvják magát a szerszámot és az akkumulátort is. Ha bármely biztonsági funkció működésbe lép üzemeltetés közben, a LED lámpa villogni fog a **3. táblázat** szerint. Ha bármilyen védelmező funkció működésbe lép, azonnal vegye el az újjat a kapcsolóról és kövesse az alábbi utasításokat a javító intézkedések szerint.

3. táblázat

Védelmező funkció	LED lámpa kijelző	Javító művelet
Hőmérséklet elleni védelem	0,3 másodpercig BE/0,3 másodpercig KI ■ ■ ■ ■	Engedje a szerszámot és az akkumulátort teljesen lehűlni. Továbbá távolítsa el a port és a törmeléklet a légbeszívó nyílásból. (Lásd „A légbeszívó nyílás ellenőrzése”)

KARBANTARTÁS ÉS ELLENŐRZÉS

FIGYELMEZTETÉS

Karbantartás és ellenőrzés előtt győződjön meg arról, hogy a kapcsolót kikapcsolta és az akkumulátort eltávolította.

1. A rögzítőcsavarok ellenőrzése

Rendszeresen ellenőrizze az összes rögzítőcsavart, és ügyeljen rá, hogy azok megfelelően meg legyenek húzva. Ha valamelyik csavar ki lenne lazulva, azonnal húzza meg. Ennek elmulasztása súlyos veszéllyel járhat.

2. A motor karbantartása

A motor részegység az elektromos szerszám gép „szíve”. Ügyelni kell arra, nehogy a motor tekeréscselése megrongálódjon és/vagy olajjal, illetve vízzel benedvesedjen.

3. A terminálok (szerszám és akkumulátor) ellenőrzése

Győződjön meg arról, hogy nincs felhalmozódva fémforgács és por az érintkezőkön. Alkalmanként ellenőrizze a működést megelőzően, közben és után.

FIGYELEM

Távolítson el minden fémforgács darabot vagy port, amely a csatlakozókon felgyülemlt.

Ellenkező esetben a készülék meghibásodhat.

4. A burkolat tisztítása

Ha a szerszámgép szennyeződött, törölje le puha, száraz ronggyal vagy benedvesített, szappanos ronggyal. Ne használjon klóros oldószereket, benzint vagy festékhígítót, mivel ezek szétmarhatják a műanyagot.

5. A légbeszívó nyílás ellenőrzése (14. ábra)

Ha a légbeszívó nyílást por vagy törmelék tömíti el, a levegőmennyiség mennyisége csökkenhet vagy a szokásosnál forróbb lehet.

Használat előtt és után ellenőrizze, hogy a légbeszívó nyílást nem tömítette el por vagy törmelék, és ellenőrizze, hogy a szűrő nincs-e elszakadva vagy leválva.

Ha eltömődött, puha kefével vagy porszívóval távolítsa el a törmelékét, hogy az ne kerüljön a szerszám belsejébe.

MEGJEGYZÉS

- Ne nyomja meg és ne dörzsölje a szűrőt. Ha mégis így tesz, az károsíthatja a szűrőt, ami a készülék meghibásodását okozhatja.
- A tisztítás után fújjon levegőt olyan irányba, ahol nincsenek emberek, állatok vagy tárgyak. A fúvónyílásból minden port távozni fog.
- Ha a helyzet nem javul a légbeszívó nyílás tisztítása után, vagy ha a szűrő megsérült, kérjen ellenőrzést és javítást a kereskedőtől, ahol vásárolta.

6. Tárolás

A szerszámgépet és az akkumulátort olyan helyen tárolja, ahol a hőmérséklet alacsonyabb 40°C-nál, valamint tartsa távol gyermekektől.

MEGJEGYZÉS

Lítiumion akkumulátorok tárolása. Tárolás előtt győződjön meg róla, hogy a lítiumion akkumulátor teljesen fel van töltve.

Ha hosszú időn át, (három, vagy több hónap) alacsony töltéssel tárolja az akkumulátorokat, akkor csökkenhet a teljesítményük, ezáltal jelentősen csökken a használati idejük, és alkalmatlanná válhatnak a töltés megtartására. Az akkumulátor jelentősen lecsökkent használati ideje azonban visszaállítható, ha kétfőt-öt alkalommal feltölti, majd lemeríti az akkumulátort.

Ha az akkumulátor rendkívül hamar lemerül a folyamatos töltés és használat ellenére, akkor tekintse használhatatlannak, és vegyen újat.

FIGYELEM

A kéziszerszámok üzemeltetése és karbantartása során be kell tartani az adott országban érvényes biztonsági előírásokat és szabványokat.

Fontos megjegyzés a HiKOKI vezeték nélküli elektromos szerszámok akkumulátoraihoz

Minden esetben eredeti akkumulátort használjon. Ha nem általunk gyártott akkumulátort használ, vagy ha szétszereli és átalakítja az akkumulátort (mint pl. szétszerelés és cellák vagy más belső alkatrészek cseréje), nem garantálható a vezeték nélküli elektromos szerszámaink biztonsága és teljesítménye.

GARANCIA

A HiKOKI szerszámgépekre a törvény által előírt országos előírásoknak megfelelő garanciát vállalunk. A garancia nem vonatkozik a helytelen vagy nem rendeltetésszerű használatból, továbbá a normál mértékűnek számító elhasználódásból, kopásból származó meghibásodásokra, károokra. Reklamáció esetén kérjük, küldje el a – nem szétszerelt – szerszámgépet a kezelési útmutató végén található GARANCIA BIZONYLATTAL együtt a hivatalos HiKOKI szervizközpontba.

A környezeti zajra és vibrációra vonatkozó információk

A mért értékek az EN62841 szabványnak megfelelően kerültek meghatározásra és az ISO 4871 alapján kerülnek közzétételre.

Mért A-hangteljesítményszint: 93 dB (A)

Mért A-hangnyomásszint: 82 dB (A)

Bizonytalanság K: 3 dB (A).

Viseljen hallásvédő eszközt.

EN62841 szerint meghatározott rezgési összetértek (háromtengelyű vektorösszeg).

Terhelés nélkül:

Rezgéskibocsátás értéke $a_h < 0,1$ m/s²

Bizonytalanság K = 1,5 m/s²

A közölt rezgési összetérték és a közölt zajkibocsátási érték mérése a szabványos vizsgálati eljárással megegyezően történt, és használható a szerszámok összehasonlítására. Ugyancsak használható a kibocsátás előzetes megbecslésére.

FIGYELMEZTETÉS

- Az elektromos kéziszerszám tényleges használat során tapasztalt rezgése és zajkibocsátása eltérhet a közölt értéktől a szerszám használati módjának függvényében, különös tekintettel a megmunkált munkadarab típusára; és
- A szerszámkezelő védelme érdekében tegye meg a megfelelő biztonsági óvintézkedéseket és ehhez vegye figyelembe a használat tényleges körülményei során becsült kibocsátási értékeket (vegye figyelembe az üzemeltetési ciklus összes szakaszát a tényleges használaton kívül, például amikor a szerszámgép ki volt kapcsolva vagy üresjáratban volt).

MEGJEGYZÉS

A HiKOKI folyamatos kutatási és fejlesztési programja következtében az itt szereplő műszaki adatok előzetes bejelentés nélkül változhatnak.

HIBAELHÁRÍTÁS

Amennyiben a gép nem működik megfelelően, a lenti táblázat segítségével vizsgálja meg a gépet. Amennyiben ez nem oldja meg a problémát, lépjen kapcsolatba a forgalmazóval vagy a HIKOKI Szervizközpontjához.

Probléma	Lehetséges ok	Elhárítás
A szerszám nem működik	Az akkumulátor lemerült	Töltse fel az akkumulátort.
	Az akkumulátor nincs teljesen behelyezve.	Az akkumulátort nyomja be, amíg kattánást nem hall.
A szerszám hirtelen leállt	A szerszám túl volt terhelve	Szabaduljon meg a túlterhelést okozó problémától.
	Az akkumulátor túlmelegedett.	Hagyja az akkumulátort kihűlni.
	Idegen anyag blokkolja a légbeszívó nyílást.	Távolítsa el az idegen tárgyat.
Alacsony fűjési teljesítmény	Az idegen anyag a fűvó- vagy a légbeszívó nyílásban helyezkedik el.	Távolítsa el az idegen tárgyat.

OBCENÁ BEZPEČNOSTNÍ VAROVÁNÍ TÝKAJÍCÍ SE BEZPEČNOSTI ELEKTRICKÉHO NÁŘADÍ

⚠ VAROVÁNÍ

Přečtěte si všechna varování, pokyny, nákresy a specifikace dodané k tomuto nářadí.

Nedodržení kteréhokoli z následujících varování a pokynů může vést k úrazu elektrickým proudem, ke vzniku požáru úrazu nebo vážnému zranění.

Všechna varování a pokyny uschovejte pro budoucí použití.

Výrazem „elektrické nářadí“ ve všech dále uvedených varováních je myšleno jak elektrické nářadí napájené ze sítě (se šňůrou), tak i nářadí napájené z akumulátoru (bez šňůry).

1) Bezpečnost na pracovišti

a) Udržujte vaše pracoviště v čistotě a dobře osvětlené.

Nepořádek a tmavá místa na pracovišti bývají příčinou nehod.

b) Nepoužívejte elektrické nářadí v prostředí s nebezpečím výbuchu, kde se vyskytují hořlavé kapaliny, plyny nebo prach.

V elektrickém nářadí vznikají jiskry, které mohou zapálit prach nebo výpary.

c) Při používání elektrického nářadí zamezte přístup dětem a dalším osobám.

Budete-li vyrušováni, můžete ztratit kontrolu nad prováděnou činností.

2) Elektrická bezpečnost

a) Zástrčka pohyblivého přívodu elektrického nářadí musí odpovídat síťové zásuvce. Nikdy se nepokoušejte zástrčku jakkoli upravovat. S uzemněným elektrickým nářadím nikdy nepoužívejte žádné zásuvkové adaptéry.

Zástrčky, které nejsou znehodnoceny úpravami, a odpovídající zásuvky snižují nebezpečí úrazu elektrickým proudem.

b) Zabraňte kontaktu těla s uzemněnými povrchy, jako jsou trubky, radiátory, sporáky a lednice. Nebezpečí úrazu elektrickým proudem je větší, je-li vaše tělo uzemněno.

c) Nevystavujte elektrické nářadí dešti, vlhku nebo moku.

Voda, která vnikne do elektrického nářadí, zvýší nebezpečí úrazu elektrickým proudem.

d) Zacházejte správně s napájecí šňůrou. Nikdy nenoste a netahaňte elektrické nářadí za šňůru ani nevytrhávejte zástrčku ze zásuvky tahem za šňůru.

Chraňte napájecí šňůru před horkem, mastnotou, ostrými hranami a pohyblivými se částmi.

Poškozené nebo zamotané šňůry zvyšují nebezpečí úrazu elektrickým proudem.

e) Je-li elektrické nářadí používáno venku, používejte prodlužovací přívod vhodný pro venkovní použití.

Používání prodlužovacího přívodu pro venkovní použití snižuje nebezpečí úrazu elektrickým proudem.

f) Pokud je použití elektrického nářadí na vlhkém místě nevyhnutelné, použijte napájení s ochranným zařízením na zbytkový proud.

Použití zařízení na zbytkový proud snižuje riziko elektrického šoku.

3) Osobní bezpečnost

a) Při používání elektrického nářadí buďte pozorní, věnujte pozornost tomu, co právě děláte, soustředte se a střizlivě uvažujte.

Elektrické nářadí nepoužívejte, jste-li unaveni nebo pod vlivem drog, alkoholu nebo léků.

Chvilková nepozornost při používání elektrického nářadí může způsobit vážné zranění.

b) Používejte osobní ochranné prostředky. Vždy používejte ochranu očí.

Osobní ochranné prostředky, jako je respirátor, bezpečnostní obuv s protiskluzovou podrážkou, ochranná přilba nebo ochrana sluchu, používané v příslušných podmínkách snižují možnost zranění.

c) Zabraňte neúmyslnému spuštění. Před připojením ke zdroji napájení nebo akumulátorovému zdroji či před zvedáním nebo přenášením elektrického nářadí se ujistěte, že je spínač v poloze „vypnuto“.

Přenášení elektrického nářadí s prstem na spínači nebo zapojování zástrčky se zapnutým spínačem může být příčinou úrazu.

d) Před zapnutím elektrického nářadí odstraňte všechny seřizovací nástroje nebo klíče.

Seřizovací nástroj nebo klíč, který ponecháte připravený k rotující části elektrického nářadí, může způsobit zranění.

e) Pracujte jen tam, kam bezpečně dosáhnete. Vždy si udržujte stabilní postoj a rovnováhu.

Budete tak lépe ovládat elektrické nářadí v nepředvídaných situacích.

f) Oblékejte se vhodným způsobem. Nenoste volné oděvy ani šperky. Vlasy a oděv udržujte v dostačující vzdálenosti od pohybujících se částí.

Volné oděvy, šperky nebo dlouhé vlasy mohou být vtaheny do pohybujících se částí.

g) Pokud jsou k dispozici prostředky pro připojení zařízení k odsávání a sběru prachu, zajistěte, aby byla připojena a správně používána.

Použitím zařízení ke sběru prachu lze omezit nebezpečí způsobená vznikajícím prachem.

h) Nedovolte, aby díky častému používání nástroje Vaši činnost ovládla rutina, abyste nemuseli na varováních a nezačali ignorovat zásady bezpečnosti pro tento přístroj.

Neopatrný postup může způsobit vážné zranění ve zlomku vteřiny.

4) Používání elektrického nářadí a péče o něj

a) Nepřetěžujte elektrické nářadí. Používejte vždy správné elektrické nářadí, které je určeno pro prováděnou práci.

Správné elektrické nářadí bude lépe a bezpečněji vykonávat práci, pro kterou bylo konstruováno.

b) Nepoužívejte elektrické nářadí, které nelze zapnout a vypnout spínačem.

Jakékoli elektrické nářadí, které nelze ovládat spínačem, je nebezpečné a musí být opraveno.

c) Před jakýmkoli seřizováním, před výměnou příslušenství nebo ukladáním elektrických nástrojů vždy nejprve odpojte zástrčku ze zdroje napájení nebo vyjměte baterie, pokud jsou vyjímatelné.

Tato preventivní bezpečnostní opatření snižují nebezpečí neúmyslného spuštění elektrického nářadí.

d) Nepoužívané elektrické nářadí skladujte mimo dosah dětí a nedovolte osobám, které nebyly seznámeny s nářadím nebo s těmito pokyny, aby nářadí používaly.

Elektrické nářadí je v rukou nevyškolených uživatelů nebezpečné.

- e) Udržujte v pořádku elektrické nástroje a příslušenství. Kontrolujte správný vzájemný zákryt a připojení pohyblivých částí, soustředte se na praskliny, zlomené součásti a jakékoli další okolnosti, které mohou ohrozit funkci elektrického nástroje. Je-li nářadí poškozeno, před dalším používáním zajistěte jeho opravu.
Mnoho nehod vzniká v důsledku nedostatečně udržovaných elektrickým nářadím.
- f) Udržujte řezací nástroje ostré a čisté.
Správně udržované a naostřené řezací nástroje se s menší pravděpodobností zachytí za materiál nebo se zablokují a práce s nimi se snáze kontroluje.
- g) Elektrické nářadí, příslušenství, vsazené části atd. používejte v souladu s těmito pokyny a takovým způsobem, jaký byl předepsán pro konkrétní elektrické nářadí, a to s ohledem na dané pracovní podmínky a druh prováděné práce.
Používání elektrického nářadí k provádění jiných činností, než pro jaké bylo určeno, může vést k nebezpečným situacím.
- h) Udržujte rukojeti a povrchy pro uchopení suché, čisté a bez oleje a vazeliny.
Kluzké rukojeti a uchopovací povrchy neumožňují bezpečnou manipulaci a ovládání nářadí v neočekávaných situacích.
- 5) Použití nářadí na baterie a péče o ně
- a) Dobíjejte pouze nabíječkou specifikovanou výrobcem.
Nabíječka, která je vhodná pro jeden typ akumulátorového zdroje, může v případě použití s jiným akumulátorovým zdrojem způsobit nebezpečí požáru.
- b) Elektrické nářadí používejte výhradně se specifikovanými akumulátorovými zdroji.
Použitím jakéhokoli jiného akumulátorového zdroje může vzniknout nebezpečí zranění a požáru.
- c) Pokud akumulátorový zdroj nepoužíváte, udržujte je mimo ostatní kovové předměty, jako jsou kancelářské sponky, mince, klíče, hřebíky, šroubky či jiné drobné kovové předměty, které mohou způsobit přemostění kontaktů.
Vzájemné zkratování pólů akumulátoru může způsobit popáleniny nebo požár.
- d) Při nevhodném zacházení může z akumulátoru vytékat kapalina; zabraňte kontaktu s ní. V případě náhodného kontaktu místo opláchněte vodou. Pokud kapalina vnikne do očí, vyhledejte lékařskou pomoc.
Kapalina vytékající z akumulátoru může způsobit podráždění nebo popáleniny.
- e) Nepoužívejte akumulátorový zdroj nebo nástroj, který je poškozen nebo upraven.
Poškozené nebo upravené akumulátory mohou vykazovat nepředvidatelné chování, které může vést k požáru, výbuchu nebo nebezpečí zranění.
- f) Nevystavujte akumulátorový zdroj ani nástroj ohni nebo nadměrné teplotě.
Vystavení ohni nebo teplotě nad 130°C může způsobit výbuch.
- g) Dodržujte všechny pokyny pro nabíjení a nenabíjejte akumulátorový zdroj ani nástroj mimo rozsah teplot uvedených v pokynech.
Nesprávný způsob nabíjení nebo nabíjení při teplotách mimo stanovený rozsah může poškodit akumulátor a zvýšit riziko požáru.

- 6) Servis
- a) Opravy vašeho elektrického nářadí svěřte kvalifikované osobě, která bude používat identické náhradní díly.
Tímto způsobem bude zajištěna stejná rovněž bezpečnosti elektrického nářadí jako před opravou.
- b) Nikdy neopravujte poškozené akumulátory.
Servis akumulátorových zdrojů by měl provádět pouze výrobce nebo autorizovaní poskytovatelé služeb.

PREVENTIVNÍ OPATŘENÍ

Nedovolte přístup dětem a nemohoucím osobám. Pokud nářadí nepoužíváte, měli byste je skladovat mimo dosah dětí a nemohoucích osob.

BEZPEČNOSTNÍ VAROVÁNÍ PRO AKU OFUKOVAČ

- Během používání nepřibližujte ruce ani obličej k foukacímu otvoru ani k otvoru pro sání vzduchu. Mohlo by dojít k úrazu.
- Ujistěte se, že během práce držíte pevně nářadí. V opačném případě může dojít k nehodě nebo zranění (Obr. 2).
- Při práci noste ochranné brýle a protiprachovou masku. Odetlující úlomky by vám mohly vniknout do očí nebo do nosu.
- Při čištění elektrických vodičů, jako je elektrický panel, se ujistěte, že mezi daným vodičem a elektrickým nářadím je dost místa.
Při čištění rovněž nikdy nezapomeňte nasadit trysku. Pokud při čištění vodiče nenasadíte trysku, může dojít k úrazu elektrickým proudem.
- Neblokujte foukací otvor a/nebo otvor pro sání vzduchu. Rovněž nedovolte, aby se v otvoru pro sání vzduchu nahromadil prach a nečistoty.
Blokování foukacího otvoru nebo otvoru pro sání vzduchu zvýší otáčky motoru nad normální úroveň, což může poškodit ventilátor v elektrickém nářadí a způsobit přílišné zahřátí motoru.
- Nepoužívejte výrobek na místech, kde by mohl nasát vodu nebo písek, jako je bazén, písečné pláže, parkoviště apod.
- Nepoužívejte zařízení v místech s výskytem hořlavých materiálů, např. laku, barev, benzenu, ředidel nebo benzínu.
- Nepoužívejte přístroj v blízkosti objektů generujících velké teplo, jako jsou například kamna; nepoužívejte ho na rozměčování ani na sfouknutí plamenů.
Při používání zařízení v blízkosti zdrojů tepla může dojít k požáru.
- Neodfukujte kousky skla, čepele, hřebíky, šroubky, kamínky atd.
- Pokud zaznamenáte, že přístroj vyvíjí nezvykle velké teplo, má chabý výkon nebo vydává neobvyklé zvuky, okamžitě přestaňte přístroj používat a vypněte hlavní vypínač. Vyžádejte si kontrolu a opravu u prodejce, od něhož jste jednotku zakoupili, nebo u autorizovaného střediska společnosti HiKOKI.
Dalším používáním jednotky při nestandardním provozu může dojít k úrazu.
- Pokud dojde k neúmyslnému upadnutí nebo nárazu do jiného předmětu, proveďte důkladnou kontrolu jednotky za účelem zjištění prasklin, lomů nebo deformací apod.
Při používání jednotky s výskytem prasklin, lomů nebo deformací může dojít k úrazu.
- Neumísťujte předměty, jako jsou šrouby, do foukacího otvoru.
Pokud tak učiníte, může dojít k poškození vnitřních částí nářadí.

13. Funkce otvoru pro sání vzduchu slouží u tohoto výrobku pouze k vyfouknutí předmětů. Nelze ji použít k vysávání věcí, jaké provádí vysavač.
 14. Při používání výrobku k vyfouknutí plaveckých kruhů, nafukovacích člunů apod. nevysávejte vodu, která zůstala uvnitř.
Pokud by se do motoru dostala nedopatřením voda, písek atd., mohlo by dojít k poruše.
 15. NIKDY nenechávejte nástroj v chodu bez dozoru. Vypněte napájení.
Nenechávejte nástroj bez dozoru, dokud se úplně nezastaví.
 16. Při používání nářadí ve výškách se ujistěte, že se pod vámi nenacházejí žádné osoby.
 17. Při foukání velkého množství jemného prachu v suchém prostředí buďte opatrní, protože v něm může dojít k nahromadění statické elektřiny, což může vést k nečekanému a náhlému elektrickému výboji.
 18. Nikdy nemiňte zařízení na osoby nebo zvířata. Od zařízení odletují malé předměty vysokou rychlostí, které mohou způsobit úraz.
 19. Nikdy nepracujte se zařízením na nestabilním podkladu, např. na žebříku nebo schůdkách.
Mohlo by dojít k úrazu.
 20. Nevrhávejte do nářadí jinými předměty; vyvarujte se silným nárazům do nářadí, jako například při upuštění nářadí; nenechte nářadí navlhout.
Cokoliv z výše uvedeného může poškodit součásti vestavěné jemné mechaniky a způsobit poruchu nářadí.
 21. Před použitím nářadí odstraňte z dané oblasti veškeré předměty, které by mohly způsobit zranění nebo nehodu.
 22. Během provozu nenakukujte do foukacího otvoru.
 23. Držte otvor pro sání vzduchu stranou od těla, aby nemohlo dojít k nasátí vašeho pracovního oblečení.
 24. Pokud se do otvoru pro sání vzduchu cizí materiál a proud foukání vzduchu se zastaví, okamžitě nářadí vypněte, vyjměte akumulátor a poté odstraňte cizí materiál.
 25. Používejte pouze předepsané příslušenství a nástavce. Používejte pouze příslušenství a nástavce, které jsou uvedené v tomto návodu k obsluze a v katalogu naší společnosti. Použití jiného příslušenství nebo nástavců může mít za následek nehodu nebo zranění.
9. Při nepřetržitém používání této jednotky se může jednotka přehřát, což může vést k poškození v motoru a spinači. Proto vždy, když se zvýší teplota krytu, na chvíli přerušte práci s nářadím.
 10. Ujistěte se, že akumulátor je vložen pevně. Jestliže je uvolněný, mohl by vypadnout a způsobit nehodu.
 11. Výrobek nepoužívejte, pokud jsou svorky nářadí nebo akumulátoru (upevnění akumulátoru) jakkoli zkrženy. Osazením akumulátoru by mohlo dojít ke zkratu a v jeho důsledku ke vznícení nebo k tvorbě kouře.
 12. Dbejte na to, aby se na svorkách nářadí (upevnění akumulátoru) nevyskytovaly kovové částičky a prach.
 - Před použitím si ověřte, že se v prostoru svorek nenahromadily kovové částičky a prach.
 - Při používání se snažte zabránit tomu, aby kovové částičky nebo prach z nářadí pronikly na akumulátor.
 - Při pozastavení provozu nebo po použití nenechávejte nářadí v místech, kde by mohlo být vystaveno ze vzduchu se snázejícím kovovým částicám nebo prachu.
V opačném případě by mohlo dojít ke zkratu a v jeho důsledku ke vznícení nebo k tvorbě kouře.
 13. Nářadí a akumulátor vždy používejte při teplotách mezi -5°C a 40°C .

UPOZORNĚNÍ TÝKAJÍCÍ SE LITHIUM-IONTOVÝCH AKUMULÁTORŮ

Z důvodu prodloužení životnosti je lithium-iontový akumulátor vybaven ochrannou funkcí zastavení výkonu.

V případech 1 až 3 popsanych níže se může motor během používání tohoto výrobku zastavit, přestože držíte spínač. Nejedná se o závadu, ale o výsledek ochranné funkce.

1. Jakmile dojde k vybití zbývající kapacity akumulátoru, motor se zastaví.
V takovém případě akumulátor okamžitě dobijte.
2. Pokud je nářadí přetíženo, motor se může zastavit. V takovém případě uvolněte spínač nářadí a odstraňte příčinu přetížení. Potom můžete nářadí znovu používat.
3. Je-li akumulátor přehřátý a přetížený, může se pohon akumulátoru zastavit.
V takovém případě přestaňte akumulátor používat a nechte jej vychladnout. Potom můžete nářadí znovu používat.

Dále prosím dbejte následujících varování a upozornění.

VAROVÁNÍ

Abyste předešli případnému úniku kapaliny z akumulátoru, vzniku tepla, emisím kouře, výbuchu a vznícení, dbejte následujících pokynů.

1. Ujistěte se, že se na akumulátoru neusazují piliny a prach.
 - Během práce kontrolujte, že na akumulátor nepadají piliny a prach.
 - Ujistěte se, že se piliny a prach padající během práce na elektrické nářadí neusazují na akumulátoru.
 - Akumulátor, který nepoužíváte, neskladujte na místě vystaveném pilinám a prachu.
 - Před uskladněním akumulátoru odstraňte veškeré piliny a prach, který na něm může být usazený, a neskladujte ho společně s kovovými předměty (šroubky, hřebíky atd.).
2. Nepropichujte akumulátor ostrým předmětem, například hřebíkem, neboouchejte do něj klavírem, nestoupejte na něj, neházejte jím ani jej nevystavujte silným otřesům.
3. Nepoužívejte viditelně poškozený či deformovaný akumulátor.
4. Nepoužívejte akumulátor k jinému než určenému účelu.
5. Pokud se nabíjení akumulátoru nedokončí, i když uvedená doba nabíjení uplynula, ihned zastavte další nabíjení.
6. Nevystavujte akumulátor působení vysokých teplot nebo vysokého tlaku, neumíste jej např. do mikrovlnné trouby, sušičky nebo vysokotlakého zásobníku.

DALŠÍ BEZPEČNOSTNÍ VAROVÁNÍ

1. Akumulátor vždy nabíjejte v rozmezí teplot 0°C – 40°C . Za teplot nižších než 0°C dojde k přebití akumulátoru, což je nebezpečný stav. Za teplot překračujících 40°C akumulátor nelze nabíjet.
Nejvhodnějšími teplotami k nabíjení je rozmezí 20°C – 25°C .
2. Nabíječku nepoužívejte nepřetržitě.
Nabíječku nechte po dokončení jednoho nabíjecího cyklu přibližně 15 minut v nečinnosti, než začnete s případným dalším nabíjením akumulátoru.
3. Nedovoďte, aby se do otvoru pro připojení akumulátoru dostaly cizí předměty nebo materiál.
4. Nikdy nerozebírejte dobíjecí akumulátor a nabíječku.
5. Nikdy nezkratujte dobíjecí akumulátor. Zkrat akumulátoru způsobí prudký nárůst elektrického proudu a přehřátí. To vede ke spálení nebo poškození akumulátoru.
6. Nevhazujte akumulátor do ohně. Akumulátor může v takovém případě explodovat.
7. Jakmile akumulátor dosáhne konce životnosti a není možné jej již více používat, odevzdejte jej do prodejny, ve které jste jej zakoupili. Nevyhazujte vybité akumulátory.
8. Do větracích otvorů v nabíječce nevrháte žádné předměty. Kovové předměty nebo hoflavý materiál vložený do větracích otvorů nabíječky představuje nebezpečí úrazu elektrickým proudem a vyústí v poškození nabíječky.

Čeština

7. V případě zjištění úniku nebo zápachu okamžitě zajistěte bezpečnou vzdálenost od ohně.
8. Nepoužívejte na místech se silnou statickou elektřinou.
9. V případě úniku kapaliny, zápachu, vznikajícího tepla, ztráty barvy, deformace nebo v případě jakékoli abnormality během používání, nabíjení nebo skladování okamžitě vyjměte akumulátor z přístroje či nabíječky a přestaňte jej používat.
10. Akumulátor nepotápějte ani nenechte vniknout dovnitř žádné tekutiny. Vniknutí vodivých kapalin, jako je voda, může způsobit poškození s následkem požáru nebo výbuchu. Akumulátor skladujte na chladném, suchém místě, stranou od vznětlivých a hořlavých předmětů. Je nutné se vyvarovat prostředí s žiravým plynem.

UPOZORNĚNÍ

1. Pokud se kapalina unikající z akumulátoru dostane do očí, nečtejte si je, dobře je vymyjte čistou vodou, například vodou z vodovodu, a ihned vyhledejte lékaře. Bez lékařského ošetření může kapalina způsobit problémy se zrakem.
2. Pokud se kapalina dostane do kontaktu s pokožkou či oděvem, ihned zasažená místa omyjte čistou vodou, například vodou z vodovodu. Kapalina může způsobit podráždění kůže.
3. Zjistíte-li při prvním použití, že na akumulátoru je rez, vzniká zápach, přehřátí, ztráta barvy, vidíte deformaci anebo jinou abnormalitu, nepoužívejte jej a vraťte jej dodavateli či prodejci.

VAROVÁNÍ

- Pokud se vodivé cizí těleso dostane do svorky lithium-iontového akumulátoru, akumulátor se může zkratovat a způsobit požár. Při skladování lithium-iontových akumulátorů se řiďte následujícími předpisy a řádně je dodržujte.
- Neumísťujte vodivé úlomky, hřebíky a vodiče, například železné a měděné dráty do krabice určené pro skladování.
 - Za účelem zabránění zkratu vložte akumulátor do nářadí nebo jej bezpečně uložte do krytu pro akumulátor tak, aby byly skryty ventilační otvory.

TÝKAJÍCÍ SE PŘEPRAVY LITHIUM-IONTOVÝCH BATERIÍ

Při přepravě lithium-iontové baterie se řiďte následujícími opatřeními.

VAROVÁNÍ

- Uvědomte přepravní společnost, že balení obsahuje lithium-iontovou baterii, informujte společnost o jejím výkonu a postupujte podle instrukcí přepravní společnosti při domlouvání přepravy.
- Lithium-iontové baterie, jejichž výkon přesahuje 100 Wh, jsou považovány z hlediska přepravní klasifikace za nebezpečné zboží a budou vyžadovat zvláštní aplikační postupy.
 - Pro přepravu do zahraničí musíte postupovat v souladu s mezinárodním právem, předpisy a nařízeními cílové země.

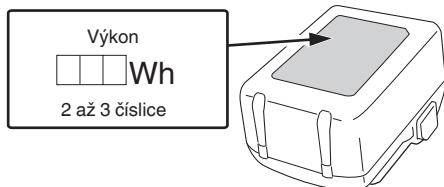

BEZPEČNOSTNÍ OPATŘENÍ TÝKAJÍCÍ SE PŘIPOJENÍ ZAŘÍZENÍ USB (UC18YSL3)

Pokud se objeví nečekaný problém, může dojít k poškození či ztrátě dat na zařízení USB, které je připojené k tomuto produktu. Před použitím zařízení USB s tímto produktem si vždy zazálohujte všechna data, která se na zařízení nacházejí.

Berte prosím na vědomí, že naše společnost nenese žádnou odpovědnost za data uložená na zařízení USB, když dojde k jejich poškození nebo ztrátě, ani za jakoukoli škodu, ke které může dojít na připojeném zařízení.

VAROVÁNÍ

- Před použitím zkontrolujte propojovací USB kabel, zda není poškozený či nemá jinou závadu. Použití poškozeného či vadného USB kabelu může vést ke vzniku kouře nebo vznícení.
- Když výrobek nepoužíváte, zakryjte USB vstup gumovým krytem. Usazený prach atd. na USB vstupu může způsobit vznik kouře nebo vznícení.

POZNÁMKA

- USB nabíjení se může čas od času pozastavit.
- V době, kdy se USB zařízení nenabíjí, vytáhněte USB zařízení z nabíječky. Pokud tak neucíníte, může dojít nejen ke zkrácení životnosti baterie USB zařízení, ale rovněž i k nečekaným nehodám.
- V závislosti na jejich typu nemusí být možné nabíjet některá USB zařízení.

NÁZVY ČÁSTÍ (Obr. 1–Obr. 17)

①	Foukací otvor
②	Ofukovací tryska
③	LED kontrolka
④	Spínač
⑤	Akumulátor (prodává se samostatně)
⑥	Háček
⑦	Držadlo
⑧	Motor
⑨	Tryska (A)
⑩	Tryska (B)
⑪	Otvor pro sání vzduchu
⑫	Sací nástavec
⑬	Aretace
⑭	Kontrolka nabíjení
⑮	Drážka
⑯	Šroub
⑰	Vzduchový ventil
⑱	Spínač ukazatele míry nabití akumulátoru

19	Kontrolka stavu nabití akumulátoru
20	Filtr (Otvor pro sání vzduchu)
21	Měkký kartáč

	Bliká; Příkon se přerušil z důvodu vysoké teploty. Vyměňte akumulátor z nářadí a nechte jej plně vychladnout.
	Bliká; Příkon se přerušil kvůli poruše nebo závadě. Potíž může tkvět v akumulátoru, proto se prosím obraťte na svého prodejce.

SYMBOLY

VAROVÁNÍ

Následující text obsahuje symboly, které jsou použity na zařízeních. Než začnete nářadí používat, ujistěte se, že rozumíte jejich významu.

	RA18DA: Aku ofukovač
	Aby se snížilo riziko zranění, uživatel si musí přečíst návod k obsluze.
	Jen pro státy EU Elektrické nářadí nevyhazujte do komunálního odpadu! Podle evropské směrnice 2012/19/EU o nakládání s použitými elektrickými a elektronickými zařízeními a odpovídajících ustanovení právních předpisů jednotlivých zemí se použitá elektrická nářadí musí sbírat odděleně od ostatního odpadu a podrobit ekologicky šetrnému recyklování.
	Stejnoseměrný proud
V	Jmenovité napětí
n_0	Počet otáček při běhu naprázdno
	Odpojte baterii
	ZAPNUTÍ
	VYPNUTÍ
	Nepřetržitý chod
	Varování

Akumulátor

	Svítlí; Zbývá více než 75% kapacity akumulátoru.
	Svítlí; Zbývá 50%–75% kapacity akumulátoru.
	Svítlí; Zbývá 25%–50% kapacity akumulátoru.
	Svítlí; Zbývá méně než 25% kapacity akumulátoru.
	Bliká; Akumulátor je téměř vybitý. Dobijte akumulátor co nejdříve.

STANDARDNÍ PŘÍSLUŠENSTVÍ

Obsah balení přístroje (1 přístroj) navíc obsahuje příslušenství uvedené na straně 219.

Standardní příslušenství podléhají změnám bez předchozího upozornění.

POUŽITÍ

- Ofukování prachu, třísek atd. z materiálů a nástrojů
- Čištění úzkých prostor a štěrbin
- Nařadí/vyřadí/vyřadí plavečkových kruhů, nafukovacích matrací a podobných nafukovacích předmětů

SPECIFIKACE

1. Elektrické nářadí

Model	RA18DA	
Napětí	18 V	
Rychlost bez zatížení	89000 min ⁻¹	
Rychlost vzduchu	Maximální*1	122 m/s
	Průměrná*1	100 m/s
Maximální objem vzduchu*2	0,70 m ³ /min	
Doba nepřetržitého provozu (při použití BSL36A18)*3	Přibližně 19 minut	
Akumulátor dostupný pro toto nářadí	Vícevoltový akumulátor, BSL18 série	
Váha*4	1,2 kg (BSL36A18)	
	1,5 kg (BSL36B18)	

*1 S ofukovací tryskou

*2 Bez ofukovací trysky

*3 Pouze pro orientační účely.

Výsledky se mohou lišit v závislosti na daných podmínkách, jako je provozní prostředí a stav akumulátoru.

*4 Podle metody EPTA 01/2014

Hmotnost zahrnuje akumulátor, ofukovací trysku a háček.

POZNÁMKA

Vlivem stále pokračujícího výzkumného a vývojového programu společnosti HiKOKI mohou zde uvedené parametry podléhat změnám bez předchozího upozornění.

2. Akumulátor (prodává se samostatně)

Model	BSL36A18	BSL36B18
Napětí	36 V / 18 V (automatické přepínání*)	
Kapacita akumulátoru	2,5 Ah / 5,0 Ah	4,0 Ah / 8,0 Ah
	(automatické přepínání*)	
Dostupné bezdrátové výrobky**	Vícevoltová série, výrobek 18 V	
Dostupná nabíječka	Výsuvná nabíječka na lithium-iontové akumulátory	

* Nářadí samotné se automaticky přepne.

** Podrobnosti naleznete v obecném katalogu.

NABÍJENÍ

Před použitím elektrického nářadí nabijte akumulátor dle níže uvedených pokynů.

1. Připojte napájecí kabel nabíječky do elektrické sítě.
Po připojení zástrčky nabíječky do zásuvky se červeně rozblíká kontrolka nabíjení (bude blikat v 1sekundových intervalech).

2. Vložte akumulátor do nabíječky.

Akumulátor vložte pevně do nabíječky tak, jak je ukázáno na **Obr. 4** (na straně 3).

3. Nabíjení

Při vložení baterie do nabíječky bude kontrolka nabíjení blikat modře.

Když je baterie zcela nabitá, kontrolka nabíjení se rozsvítí zeleně. (viz **Tabulka 1**)

(1) Signalizace kontrolky nabíjení

Kontrolka nabíjení signalizuje stav nabíječky nebo nabíjecí baterie tak, jak je uvedeno v **Tabulce 1**.

Tabulka 1

Stav nabíječky	Stav kontrolky	Význam indikace
Před nabíjením	ZAPNUTÍ/VYPNUTÍ v 0,5 s intervalech (ČERVENÁ) 	Připojeno do zdroje napájení *1
Během nabíjení	Svítlí po dobu 0,5 s v intervalech po 1 s. (MODRÁ) 	Nabito na méně než 50%
	Svítlí po dobu 0,5 s v intervalech po 1 s. (MODRÁ) 	Nabito na méně než 80%
	Stále svítí (MODRÁ) 	Nabito na více než 80%
Nabíjení dokončeno	Stále svítí (ZELEN) (Nepřetržitý zvuk bzučáku: asi 6 sekund)	
Pohotovostní režim při přehřátí	ZAPNUTÍ/VYPNUTÍ v 0,3 s intervalech (ČERVENÁ) 	Akumulátor je přehřátý. Nelze nabíjet. *2
Nelze nabíjet	ZAPNUTÍ/VYPNUTÍ v 0,1 s intervalech (PURPurov) (Přerušovaný zvuk bzučáku: asi 2 sekundy)	Závada na akumulátoru nebo nabíječce *3

*1 Pokud červená kontrolka stále bliká i po připojení nabíječky, zkontrolujte, zda byla baterie správně vložena a zcela zasunuta.

*2 Přestože se nabíjení spustí, jakmile baterie vychladne, i když je ponechána na svém místě, je nevhodnější před nabíjením baterii vyjmout a nechat ji vychladnout na stinném, dobře větraném místě.

*3

○ Zasuňte baterii až nadoraz.
○ Zkontrolujte, zda na držáku nebo svorkách baterie neulpěly žádné cizí předměty.

<Pokud nabíjení trvá dlouho>

○ Při extrémně nízkých okolních teplotách bude nabíjení trvat déle. Baterii nabíjejte v místě, kde je teplo (např. v interiéru).

○ Neblokujte větrací otvor. Jinak dojde k přehřátí vnitřku a následnému snížení výkonu nabíječky.

○ Pokud chladič ventilátor nefunguje, obraťte se na autorizované servisní středisko HiKOKI s žádostí o jeho opravu.

(2) Informace o teplotách a době nabíjení nabíjecí baterie
Teploty a doba nabíjení jsou uvedeny v **Tabulce 2**.

Tabulka 2

Model	UC18YSL3		
Typ baterie	Lithium-iontová		
Nabíjecí napětí	14,4–18 V		
Rozmezí teplot pro nabíjení	0°C–50°C		
Doba nabíjení pro kapacitu akumulátoru, přibližná (při 20°C)	1,5 Ah	15 min	
	2,0 Ah	20 min	
	2,5 Ah	25 min	
	3,0 Ah	20 min (BSL1430C, BSL1830C: 30 min)	
		26 min (BSL1840M: 40 min)	
	4,0 Ah	32 min	
	5,0 Ah	38 min	
	6,0 Ah	52 min	
	Vícevoltová baterie	1,5 Ah (× 2 jednotky)	20 min
		2,5 Ah (× 2 jednotky)	32 min
4,0 Ah (× 2 jednotky)		52 min	
Počet článků akumulátoru	4–10		
Nabíjecí napětí pro USB	5 V		
Nabíjecí proud pro USB	2 A		
Váha	0,6 kg		

POZNÁMKA

Doba nabíjení se může měnit podle okolní teploty a napájecího napětí.

4. Odpojte napájecí kabel nabíječky ze sítě.**5. Pevně držte nabíječku a vytáhněte akumulátor.****POZNÁMKA**

Ujistěte se, že jste po nabití vyjmuli akumulátor z nabíječky a poté jej uložte.

Ohledně vybití v případě nových akumulátorů, apod.

Při prvním a druhém použití může být elektrický výboj nízký, protože nejsou aktivovány vnitřní chemické látky nových akumulátorů a akumulátorů, které nebyly po delší dobu používány. Toto je dočasný stav a normální čas vyžadovaný k nabíjení se obnoví poté, co se akumulátor 2–3 krát dobije.

Jak zařídit delší výkon akumulátorů.

- (1) Nabíjte akumulátory předtím, než se úplně vybijí. Pokud máte pocit, že se výkon nástroje snižuje, zastavte práci s nástrojem a dobijte akumulátor. Pokud budete pokračovat v používání nástroje a dojde k vybití elektrické energie, může dojít k poškození akumulátoru a zkrátí se jeho životnost.
- (2) Vyvarujte se nabíjení při vysokých teplotách. Dobíjecí akumulátor bude po skončení provozu horký. Pokud je akumulátor dobit ihned po použití, zhorší se stav jeho vnitřních chemických látek a zkrátí se jeho životnost. Nechte akumulátor chvíli vychladnout a pak ho dobijte.

UPOZORNĚNÍ

- Pokud je baterie nabíjena zahřátá, protože byla po dlouhou dobu vystavena přímému slunečnímu záření nebo protože byla právě používána, kontrolka nabíjení na nabíječce se na 0,3 sekundy rozsvítí a zhasne na 0,3 sekundy (vypne se na 0,3 sekundy). V takovém případě nechte akumulátor nejprve vychladnout a poté zahajte nabíjení.
- Pokud kontrolka prudce bliká (v intervalech 0,2 sekundy), zkontrolujte, zda nejsou v konektoru baterie v nabíječce cizí předměty, a pokud ano, odstraňte je. Pokud uvnitř nejsou žádné cizí předměty, pravděpodobně se jedná o poruchu akumulátoru nebo nabíječky. Obratě se na autorizované servisní středisko.

SESTAVENÍ A OVLÁDÁNÍ

Úkon	Obrázek	Strana
Při ofukování nebo nafukování	1-a	2
Při vyfukování předmětů	1-b	2
Vložení a vyjmutí akumulátoru (prodává se samostatně)	3	2
Nabíjení	4	3
Montáž a vyjmutí háku	5	3
Nasazení ofukovací trysky a příklady použití*1	6	3
Nasazení trysek (A) a (B) a příklady použití (nafukování)*2	7	3
Technika nafukování*3	8	4
Nasazení trysek (A) a (B) a příklady použití (vyfukování)*4	9	4
Uložení ofukovací trysky*5	10	4
Ovládání spínačů	11	4
Nepřetržitý chod*6	12	4
Ukazatel zbývající kapacity akumulátoru	13	5
Nabíjení USB zařízení z elektrické zásuvky	15-a	5
Nabíjení USB zařízení a akumulátoru z elektrické zásuvky	15-b	5
Jak nabit US zařízení	16	5
Po dokončení nabíjení USB zařízení	17	5
Výběr příslušenství	—	220

*1

VAROVÁNÍ

- Při vhnění vzduchu do těsných prostor nebo foukání proti větru buďte opatrní, protože předměty odfouknuté do vzduchu mohou být odfouknuty zpět na vás.
- Spínač nezapínejte, pokud je otvor pro sání vzduchu blízko k zemi nebo v blízkosti předmětů, které lze snadno nasát.
Prach a úlomky mohou ucpat otvor pro sání vzduchu a způsobit poruchu.

Čeština

Před zapnutím spínače zkontrolujte následující.

- Ve směru proudění vzduchu se nesmí nacházet žádné osoby.
- V daném prostoru se nesmí nacházet žádné volné předměty, které by mohly způsobit problém, pokud by byly odfouknuty do vzduchu.

POZNÁMKA

Tento nástroj díky své konstrukci vypouští teplý vzduch, ale nejedná se o závadu.

*2

POZNÁMKA

- Tento nástroj díky své konstrukci vypouští teplý vzduch, ale nejedná se o závadu.
- Aby nedošlo k přílišnému nafouknutí, průběžně kontrolujte stav během nafukování. Hrozí nebezpečí prasknutí nebo poškození.
- V závislosti na daném předmětu určeném k nafouknutí se může stát, že nebude dostatečně naplněn vzduchem. Pokud je nafouknutí příliš slabé, použijte k úpravě napnutí navíc ruční pumpičku.
- Něklepajte špičkou trysky (B) na podlahu nebo na jiné povrchy. Mohlo by dojít k deformaci špičky.

[Tryska (A)]

U velkých předmětů, jako jsou nafukovací matrace, zasuňte trysku (A) do vzduchového ventilu. (**obr. 7-a**)

[Tryska (A) + tryska (B)]

U menších předmětů, jako jsou plážové míče nebo plavecké kruhy, zasuňte nejprve špičku trysky (B) do vzduchového ventilu a poté vsuňte trysku (A). (**obr. 7-b**)

*3

- Zatažením za stranu vzduchového ventilu i za zadní stranu roztáhněte daný předmět a vytvořte prostor uvnitř.
- Zasuňte špičku trysky (B) do vzduchového ventilu a poté vsuňte trysku (A).

*4

POZNÁMKA

Foukací otvor se nachází na straně obsluhy, proto nástroj používejte tak, aby vám nefoukal přímo na obličej či tělo.

*5

POZNÁMKA

Při přenašení držte nástroj za držadlo. Zejména nástroj nezvedejte ani nepřenásejte za uloženou ofukovací trysku.

Tryska se z něj může uvolnit a způsobit pád nástroje nebo jeho prasknutí.

*6

Tento výrobek je vybaven funkcí nepřetržitého chodu, která je vhodná pro nafukování/vyfukování a pro čištění velkých ploch.

Chcete-li aktivovat nepřetržitý provoz s vysokým výkonem foukání, zmáčkněte spínač dvakrát krátce až na doraz a uvolněte jej.

Chcete-li aktivovat nepřetržitý provoz s nízkým výkonem foukání, zmáčkněte spínač dvakrát krátce na půl cesty a uvolněte jej.

Opětovným zmáčknutím spínače nástroj zastavíte.

POZNÁMKA

Při přerušovaném zmáčknutí spínače může být reakce nástroje zpožděná, ale nejedná se o poruchu.

VAROVNÉ SIGNÁLY LED KONTROLKY

Tento produkt obsahuje funkce, které jsou navrženy, aby chránily samotný nástroj, ale také baterii. Pokud jsou během provozu spuštěny jakékoli bezpečnostní funkce, kontrolka LED bude blikat tak, jak je popsáno v **tabulce 3**. Když jsou spuštěné nějaké bezpečnostní funkce, okamžitě sejměte prst ze spínače a pokračujte podle instrukcí popsanych v části opravných akcí.

Tabulka 3

Bezpečnostní funkce	Podsvícený LED displej	Opravná akce
Tepelná ochrana	0,3 sekundy zap/0,3 sekundy vyp ■ ■ ■ ■	Nechte nástroj a baterii důkladně vychladnout. Také odstraňte prach a nečistoty z otvoru pro sání vzduchu. (Viz „Kontrola otvoru pro sání vzduchu“)

ÚDRŽBA A KONTROLA

VAROVÁNÍ

Před údržbou a kontrolou se ujistěte, že je spínač vypnut a baterie vyjmuta.

1. Kontrola montážních šroubů

Pravidelně kontrolujte montážní šrouby a ujistěte se, že jsou správně utaženy. Ihned utáhněte volné šrouby. Neutažené šrouby mohou vést k vážným úrazům.

2. Údržba motoru

Vinutí jednotky motoru je vlastním „srdcem“ motorem poháněného nástroje.

Věnujte náležitou péči kontrole toho, zda není vinutí poškozené a/nebo navlhle olejem nebo vodou.

3. Kontrola svorek (nářadí a akumulátoru)

Zkontrolujte, že se na svorkách nenahromadily kovové částičky a prach.

Příležitostně totéž kontrolujte před, během a po práci s nářadím.

UPOZORNĚNÍ

Odstraňte veškeré kovové částičky nebo prach, které se mohou nahromadit na svorkách.

Pokud tak neučiníte, může dojít k selhání.

4. Čištění vnějšího povrchu

Pokud je přístroj znečištěný, otřete jej měkkým suchým hadříkem nebo hadříkem navlhčeným v mýdlové vodě. Nepoužívejte rozpouštědla s obsahem chlóru, benzin ani ředidlo, jelikož tyto látky rozpouštějí umělé hmoty.

5. Kontrola otvoru pro sání vzduchu (**obr. 14**)

Pokud je otvor pro sání vzduchu ucpaný prachem nebo úlomky a nečistotami, může dojít ke snížení objemu vzduchu nebo může být vzduch teplejší než obvykle.

Před použitím a po použití zkontrolujte, zda není otvor pro sání vzduchu zanesený prachem nebo nečistotami a zda filtr není roztržený nebo se neodlupuje.

Pokud je ucpaný, odstraňte nečistoty měkkým kartáčem nebo vysavačem tak, aby se nedostaly do nástroje.

POZNÁMKA

- Netlačte na filtr silou ani ho neodřete. Mohlo by tak dojít k poškození filtru a následně poruše nástroje.
 - Po čištění foukejte vzduch směrem, ve kterém se nenacházejí žádné osoby, zvířata nebo předměty. Veškerý prach zůstávající uvnitř bude vyfouknut foukacím otvorem.
 - Pokud se situace po vyčištění otvoru pro sání vzduchu nezlepší nebo pokud je filtr poškozený, požádejte o kontrolu a opravu prodejce, u kterého jste nástroj zakoupili.
- 6. Uskladnění**
Elektrické nářadí a akumulátor skladujte na místě s teplotou nižší než 40°C a mimo dosah dětí.

POZNÁMKA

Skladování lithium-iontových akumulátorů
Před uskladněním lithium-iontových akumulátorů zkontrolujte, zda jsou plně nabitě.
Dlouhodobější skladování (3 měsíce a déle) málo nabitých akumulátorů může způsobit snížení jejich výkonu, výrazně snížit dobu použití, případně může dojít ke ztrátě schopnosti akumulátoru držet zátěž.
Výrazně sníženou dobu použití však lze obnovit dvěma až pěti cykly opakovaného nabíjení a využití akumulátorů.
Pokud je doba využití akumulátoru extrémně krátká, nehleďte na to, že jste jej opakovaně nabili a použili, zkontrolujte, zda není akumulátor nefunkční a zvažte pořízení nového akumulátoru.

UPOZORNĚNÍ

Při obsluze a údržbě elektrických zařízení musí být dodržovány bezpečnostní předpisy a normy platné v každé zemi, kde je výrobek používán.

Důležité upozornění týkající se akumulátoru pro elektrické akumulátorové nářadí společnosti HiKOKI

Používejte vždy jeden z námi určených originálních akumulátorů. Nemůžeme zaručit bezpečnost a výkonost našeho elektrického akumulátorového nářadí, pokud jsou používány jiné, než námi určené akumulátory nebo pokud je akumulátor rozebrán a změněn (např. byl rozebrán a nahrazen článek akumulátoru nebo jiných vnitřních částí).

ZÁRUKA

Ručíme za to, že elektrické nářadí HiKOKI splňuje zákonné/ místně platné předpisy. Tato záruka nezahrnuje závady nebo poškození vzniklé v důsledku nesprávného použití, hrubého zacházení nebo běžného opotřebení. V případě reklamace zašlete prosím elektrické nářadí v nerozebraném stavu společně se ZÁRUČNÍM LISTEM připojeným na konci těchto pokynů pro obsluhu do autorizovaného servisního střediska společnosti HiKOKI.

Informace o hluku a vibracích

Měřené hodnoty byly určeny podle EN62841 a deklarovány ve shodě s ISO 4871.

Změřená vážená hladina akustického výkonu A: 93 dB (A)
Změřená vážená hladina akustického tlaku A: 82 dB (A)
Nejistota K: 3 dB (A).

Používejte chrániče sluchu.

Celkové hodnoty vibrací (vektorový součet triax) stanovené dle normy EN62841.

Bez zatížení:

Hodnota vibračních emisí **a_h** < 0,1 m/s²

Nejistota K = 1,5 m/s²

Deklarovaná celková hodnota vibrací a deklarovaná hodnota hlukových emisí byly změřeny v souladu se standardním zkušebním postupem a lze je použít ke vzájemnému srovnávání jednotlivých nářadí.

Lze je rovněž použít k předběžnému posouzení expozice pracovníka jejich účinkům.

VAROVÁNÍ

- Vibrace a hlukové emise se mohou během skutečného používání elektrického nářadí lišit od deklarovaných celkových hodnot v závislosti na způsobech použití nářadí, zejména na druhu zpracovávaného obrobku; a
- Stanovte bezpečnostní opatření k ochraně obsluhy založená na odhadu vystavení vlivům v daných podmínkách použití (v úvahu je třeba vzít všechny části pracovního cyklu, například doby, kdy je nářadí vypnuté i kdy běží naprázdno před spuštěním).

POZNÁMKA

Vlivem stále pokračujícího výzkumného a vývojového programu společnosti HiKOKI mohou zde uvedené parametry podléhat změnám bez předchozího upozornění.

ODSTRAŇOVÁNÍ PORUCH

Zkontrolujte dle níževedené tabulky, zda přístroj nepracuje správně. Pokud se tím neodstraní problém, porad'te se svým odborníkem nebo autorizovaným servisním střediskem HiKOKI.

Příznak	Možná příčina	Náprava
Nástroj neběží	Baterie je vybitá	Nabijte baterii.
	Akumulátor není řádně osazen.	Tlačte akumulátor dovnitř, dokud neuslyšíte cvaknutí.
Nástroj se náhle zastavil	Nástroj byl přetížen	Vyřešte problém způsobující přetížení.
	Baterie se přehřála.	Nechte baterii vychladnout.
	Nečistoty ucpávají otvor pro sání vzduchu.	Veškeré nečistoty odstraňte.
Nízký foukací výkon	Ve foukacím nebo sacím otvoru ulpěly nečistoty.	Veškeré nečistoty odstraňte.

GENEL ELEKTRİKLİ ALET GÜVENLİK UYARILARI

⚠ UYARI

Bu elektrikli aletle birlikte verilen tüm güvenlik uyarılarını, talimatları, şekilli açıklamaları ve teknik özellikleri okuyun.

Aşağıda listelenen tüm talimatlara uyulmaması elektrik çarpmasına, yangına ve/veya ciddi yaralanmaya neden olabilir.

Bu kılavuzu gelecekte başvurmak üzere saklayın.

Uyarılarda kullanılan “elektrikli alet” terimi, şebeke elektrifiyle çalışan (kablolu) veya pille çalışan (kablosuz) elektrikli aletinizi belirtir.

1) Çalışma alanının güvenliği

a) Çalışma alanını iyi aydınlatılmış ve temiz tutun.

Dağınık veya karanlık alanlar kazalara davetiye çıkarır.

b) Elektrikli aletleri yanıcı sıvı, gaz veya toz gibi patlayıcı maddelerin bulunduğu ortamlarda çalıştırmayın.

Elektrikli aletlerin çıkardığı kıvılcımlar toz veya gaz halindeki bu maddeleri ateşleyebilir.

c) Bir elektrikli aletle çalışırken çocukları ve izleyicileri uzaklaştırın.

Dikkatinizin dağılması kontrolü kaybetmenize neden olabilir.

2) Elektrik güvenliği

a) Elektrikli aletin fişi elektrik prizine uygun olmalıdır. Fiş üzerinde herhangi bir değişiklik yapmayın. Topraklanmış elektrikli aletlerle herhangi bir adaptör kullanmayın.

Fişlerde değişiklik yapılmaması ve uygun prizlerde kullanılması elektrik çarpması riskini azaltacaktır.

b) Borular, radyatörler, fırınlar ve buzdolapları gibi topraklanmış yüzeylerle gövde temasından kaçının.

Vücudunuzun toprakla temasa geçmesi halinde elektrik çarpması riski artar.

c) Elektrikli aletleri yağmura veya ıslak ortamlara maruz bırakmayın.

Elektrikli alete su girmesi elektrik çarpması riskini artıracaktır.

d) Elektrik kablosuna zarar vermeyin. Kesinlikle elektrikli aleti taşımak, çekmek veya fişini prizden çıkarmak için kabloyu kullanmayın. Kabloyu ısıdan, yağdan, keskin kenarlardan veya hareketli parçalardan uzak tutun.

Hasar görmüş veya dolaşmış kablolar elektrik çarpması riskini artırır.

e) Elektrikli aleti açık alanda kullanırken, açık alanda kullanıma uygun bir uzatma kablosu kullanın.

Açık alanda kullanıma uygun bir kablo kullanılması elektrik çarpması riskini azaltır.

f) Eğer bir elektrikli aletin ıslak bir yerde kullanılması kaçınılmaz ise, artık akım cihazıyla (RCD) korunan bir güç kaynağı kullanın.

RCD kullanılması elektrik çarpması riskini azaltır.

3) Kişisel emniyet

a) Bir elektrikli alet kullanırken daima tetikte olun; yaptığınız işi izleyin ve sağduyulu davranın.

Aleti yorgunken, alkol veya ilaç etkisi altındayken kullanmayın.

Elektrikli aletleri kullanırken göstereceğiniz bir anlık dikkatsizlik ciddi yaralanmaya sonuçlanabilir.

b) Kişisel koruyucu donanım kullanın. Daima koruyucu gözlük takın.

Uygun koşullar için kullanılan bir toz maskesi, kaymaz emniyet ayakkabıları, kask veya kulak koruyucu gibi koruyucu ekipmanlar yaralanmaları azaltacaktır.

c) Aletin istenmeden çalışmasını engelleyin. Aleti güç kaynağına ve/veya akü ünitesine bağlamadan, kaldırmadan veya taşımadan önce, güç düğmesinin kapalı konumda olduğundan emin olun.

Elektrikli aletleri parmağınız güç düğmesinin üzerinde olarak taşımanız veya güç düğmesi açılmış durumda fişini takmanız kazalara davetiye çıkarır.

d) Elektrikli aletin gücünü açmadan önce alet üzerindeki ayar veya somun anahtarlarını çıkarın.

Aletin dönen parçalarından birine bağlı kalan bir somun anahtar veya ayar anahtar yaralanmaya yol açabilir.

e) Çok uzanmayın. Uygun bir adım mesafesi bırakın ve sürekli olarak dengenizi koruyun.

Böylece, beklenmedik durumlarda aleti daha iyi kontrol etmeniz mümkün olur.

f) Uygun şekilde giyinin. Bol elbiseler giymeyin veya takı takmayın. Saçlarınızı ve elbisenizi hareketli parçalardan uzak tutun.

Bol elbiseler, takılar veya uzun saçlar hareketli parçalara takılabilir.

g) Eğer toz çekme ve toplama bağlantıları için gerekli aygıtlar sağlanmışsa, bunların bağlı olduğundan ve doğru şekilde kullanıldığından emin olun.

Toz toplama kullanımı, tozla ilişkili tehlikeleri azaltabilir.

h) Aletlerin sık kullanılmasıyla elde edilen aşınalığı rahat davranmanıza ve aletin güvenlik prensiplerini ihmal etmenize sebep olmasına izin vermeyin.

Dikkatsiz bir hareket, bir anda ciddi yaralanmalara neden olabilir.

4) Elektrikli aletin kullanımı ve bakımı

a) Elektrikli aleti zorlamayın. Uygulamanız için doğru alet kullanın.

Doğru alet, işinizi daha iyi ve tasarlanmış olduğu hız değerinde daha güvenli şekilde yapacaktır.

b) Elektrikli alet güç düğmesinden açılıp kapanıyorsa, aleti kullanmayın.

Güç düğmesiyle kontrol edilemeyen bir alet tehlikelidir ve tamir edilmeden kullanılmamalıdır.

c) Herhangi bir ayar yapmadan, aksesuarları değiştirmeden veya aleti saklamadan önce fişi güç kaynağından sökün ve/veya sökülebilir fiş takımını elektrikli aletten çıkartın.

Bu koruyucu güvenlik önlemleri, elektrikli aletin kazayla çalışma riskini azaltır.

d) Atıl durumdaki elektrikli aletleri çocukların ulaşamayacağı bir yerde saklayın ve elektrikli alet ve bu kullanım talimatları hakkında bilgi sahibi olmayan kişilerin aleti kullanmasına izin vermeyin.

Elektrikli aletler eğitimsiz kullanıcıların elinde tehlikelidir.

e) Aletlerin ve aksesuarların bakımını yapın. Hareketli parçalarda yanlış hizalama veya sıkışma olup olmadığını, kırık parça olup olmadığını ve elektrikli aletin çalışmasını etkileyebilecek diğer koşulları kontrol edin. Eğer hasar varsa, kullanmadan önce aleti tamir ettirin.

Kazaların çoğu elektrikli aletlere kötü bakım işlemleri uygulanmasından kaynaklanmaktadır.

KABLOSUZ ÜFLEYİCİ GÜVENLİK UYARILARI

- f) **Aletleri keskin ve temiz tutun.**
Uygun şekilde bakımı yapılan, keskin kenarlara sahip aletlerin sıkışma ihtimali daha azdır ve kontrol edilmesi daha kolaydır.
- g) **Elektrikli aleti, aksesuarları, uçları, v.b., bu talimatlara uygun şekilde, çalışma koşullarını ve yapılacak işi göz önünde bulundurarak kullanın.**
Elektrikli aletin amaçlanan kullanımlardan farklı işlemler için kullanılması tehlikeli bir duruma yol açabilir.
- h) **Tutamakları ve kavrama yüzeylerini kuru, temiz, yağsız ve gressiz tutun.**
Kaygan tutamaklar ve kavrama yüzeyleri, beklenmedik durumlarda aletin güvenli bir şekilde idare ve kontrol edilmesine izin vermez.
- 5) **Akülü aletin kullanımı ve bakımı**
- a) **Ünitesi sadece üretici tarafından belirtilen şarj cihazıyla şarj edin.**
Bir akü ünitesi tipi için uygun olan bir şarj cihazı başka tipte bir akü ünitesiyle kullanıldığında yangın riski yaratabilir.
- b) **Elektrikli aletleri sadece özel olarak tasarlanmış olan akü üniteleriyle kullanın.**
Başka herhangi bir akü ünitesinin kullanılması yaralanma veya yangın riski yaratabilir.
- c) **Akü ünitesini kullanılmadığı zamanlarda atışlardan, madeni paralardan, anahtarlardan, çivilerden, vidalardan veya terminaler arasında bağlantı oluşturabilecek diğer küçük metal nesnelere uzak tutun.**
Akü kutuplarının kısa devre olması yanıklara veya yangına neden olabilir.
- d) **Yanlış kullanım koşullarında aküden sıvı çıkışı olabilir; temas etmekten kaçının. Kazayla sıvıya temas edilmesi durumunda suyla yıkayın. Sıvının gözlere temas etmesi halinde, ayrıca bir doktora başvurun.**
Aküden fışkıran su tahriş veya yanıklara neden olabilir.
- e) **Hasarlı veya değiştirilmiş bir pil takımını veya aleti kullanmayın.**
Hasarlı veya değiştirilmiş piller, yangın, patlama veya yaralanma riski ile sonuçlanan, öngörülemeyen davranışlar gösterebilir.
- f) **Bir pil takımını veya aleti ateşe veya aşırı sıcaklığa maruz bırakmayın.**
130°C'nin üzerindeki sıcaklığa veya ateşe maruz kalma patlamaya neden olabilir.
- g) **Tüm şarj talimatlarına uyun ve pil takımını veya aleti talimatlarda belirtilen sıcaklık aralığının dışında şarj etmeyin.**
Uygunsuz bir şekilde veya belirtilen aralıkların dışındaki sıcaklıklarda şarj etme, bataryaya zarar verebilir ve yangın riskini artırabilir.
- 6) **Servis**
- a) **Elektrikli aletinizin servisini sadece orijinal yedek parçalar kullanmak suretiyle uzman bir tamirciye yaptırın.**
Böylece, elektrikli aletin güvenli kullanımı sağlanacaktır.
- b) **Hasar görmüş pil takımlarına hiçbir zaman bakım yapmayın.**
Pil takımlarının bakımı sadece üretici veya yetkili servis sağlayıcılar tarafından yapılmalıdır.

ÖNLEM

Çocukları ve akli dengesi yerinde olmayan kişileri uzak tutun.

Alet, kullanılmadığı zamanlarda çocukların ve akli dengesi yerinde olmayan kişilerin ulaşamayacağı bir yerde saklanmalıdır.

1. Ellerinizi veya yüzünüzü kullanım sırasında üfleme ağzının veya hava girişinin yakınına koymayın. Yaralanabilirsiniz.
2. Çalışma sırasında aleti emniyetli şekilde tuttuğunuzdan emin olun. Aksi takdirde kazalar veya yaralanmalar meydana gelebilir (**Şek. 2**)
3. Çalışırken güvenlik gözlükleri ve toz maskesi takın. Gözlerinize veya burnunuza uçan döküntüler girebilir.
4. Elektrik paneli gibi elektrik iletkenlerini temizlerken, iletken ile elektrikli alet arasında yeterli boşluk olduğundan emin olun. Ayrıca, temizlik sırasında ağız monte ettiğinizden de emin olun. İletken temizlerken ağzın takılmaması elektrik çarpmasına neden olabilir.
5. Üfleme ağzını ve/veya hava girişini engellemeyin. Ayrıca, hava girişinde toz birikmesine izin vermeyin. Üfleme ağzının veya hava girişinin kapanması, motorun dönüşünü anormal şekilde hızlandıracaktır, bu da elektrikli aletin içindeki fana zarar verebilir ve motorun aşırı derecede ısınmasına neden olabilir.
6. Ürünü, havuz kenarları, kumlu kumsallar, parkların kumlu alanları vb. gibi su veya kum emme ihtimali yüksek olan yerlerde kullanmayın.
7. Lake, boya, tiner, benzen veya benzin gibi alev alabilir maddelerin bulunduğu yerlerde bu makineyi kullanmayın.
8. Ocak gibi yüksek ısı yayan nesnelere yakınında kullanmayın; yanak izmarite üfleme; ateşi körüklemek veya alevleri söndürmek için kullanmayın. Yangın çıkabilir.
9. Cam, bıçak, çivi, vida, taş vb. parçaları üfleme için kullanmayın.
10. Ünitenin olağandışı yüksek sıcaklık ürettiğini, zayıf çalıştığını veya anormal sesler çıkardığını fark ederseniz, derhal kullanımı durdurun ve güç düğmesini kapatın. Üniteyi satın aldığınız yetkili satıcıya veya HiKOKI Yetkili Servis Merkezine başvurarak üniteyi kontrol ettirin ve onarılmasını sağlayın. Bu tür sorunlar/arızalar giderilmeden kullanmaya devam etmek yaralanmalara neden olabilir.
11. Ünite yere düşerse veya başka bir cisme çarparsa, üniteyi çatlaklara, kırılmalara, deformasyona vs. karşı kontrol edin. Çatlak, kırılma veya deformasyon varken kullanılması yaralanmalara sebebiyet verebilir.
12. Üfleme ağzının içine vidalar gibi nesnelere yerleştirmeyin. Buna uyulmaması aletin iç parçalarına zarar verebilir.
13. Bu ürünün hava giriş fonksiyonu, yalnızca öğelerden havasını söndürmeye yöneliktir. Bir elektrikli süpürge gibi bir şeyleri çekmek için kullanılamaz.
14. Bu fonksiyonu yüzme simitlerini, şişme tekneleri, vb. söndürmek için kullanırken, içinde tikan suyu çekmeyin. Motorun içine yanlışlıkla su, kum vb. girerse bu bir arızaya neden olabilir.
15. Aleti çalışır durumdayken ASLA gözetimsiz bırakmayın. Gücü kapatın. Alet tamamen durana kadar başından ayrılmayın.
16. Aleti yüksek bir yerde kullanırken, aşağıda kimse olmadığından emin olun.
17. Kuru bir ortama büyük miktarda ince toz püskürtmek beklenmedik bir elektrik boşalımıyla sonuçlanabilecek bir statik elektrik birikimine neden olabileceği için bu işlemi uygularken dikkatli olun.
18. Makineyi asla insanlara veya hayvanlara doğrultmayın. Makinenin çok yüksek hızda üflediği küçük cisimler yaralanmalara neden olabilir.

19. Merdiven veya ayaklı merdiven gibi stabil olmayan yerlerde dururken çalışmayın.
Düşme yaralanabilirsiniz.
20. Alete diğer nesnelere vurmayın; aleti düşürme gibi güçlü darbelerden kaçının ve aletin ısınmasına izin vermeyin. Bunlardan herhangi biri dahili hassas parçalara zarar verebilir ve arızaya neden olabilir.
21. Çalıştırmadan önce, alanda yer alan yaralanma veya kazaya neden olabilecek tüm nesnelere tanımlayın.
22. İşlem sırasında üfleme ağzının içine bakmayın.
23. İş gysilerinizi çekmesinden kaçınmak için hava girişini vücudunuzdan uzak tutun.
24. Hava girişine herhangi bir yabancı madde girip hava üflenmeyi durdurursa aleti hemen kapatın, pili çıkarın ve ardından yabancı maddeyi çıkarın.
25. Yalnızca belirtilen aksesuarları ve eklentileri kullanın.
Bu kullanma kılavuzunda ve katalogumuzda belirtilen aksesuarları ve eklentileri kullanın. Diğer aksesuarların veya eklentilerin kullanılmasında bir kazaya veya yaralanmaya neden olabilir.

İLAVE GÜVENLİK UYARILARI

1. Bataryayı her zaman 0°C ila 40°C sıcaklık aralığında şarj edin. 0°C'den düşük bir sıcaklık, aşırı şarj olmasına neden olacaktır ve bu durum tehlikelidir. Batarya 40°C'den yüksek bir sıcaklıkta şarj edilemez.
Şarj için en uygun sıcaklık 20°C ila 25°C aralıdır.
2. Şarj cihazını sürekli olarak kullanmayın.
Bir şarj işlemi tamamlandığında, bataryanın bir sonraki şarj işlemine başlamadan önce şarj cihazını yaklaşık 15 dakika boyunca bekletin.
3. Şarj edilebilir batarya bağlantı deliğine yabancı madde girmesine izin vermeyin.
4. Kesinlikle şarj edilebilir bataryayı ve şarj cihazını sökmeyin.
5. Kesinlikle şarj edilebilir bataryayı kısa devre yapmayın. Bataryanın kısa devre olması büyük bir elektrik akıma ve aşırı ısınmaya neden olacaktır. Bu, bataryanın yanmasına veya hasar görmesine yol açar.
6. Bataryayı ateşe atmayın. Eğer batarya yanmışsa patlayabilir.
7. Şarj sonrası batarya ömrü pratik kullanım için çok kısıldığında bataryayı derhal satın aldığınız mağazaya götürün. Ömrü tükenen bataryayı atmayın.
8. Şarj cihazının havalandırma deliklerine nesnelere sokmayın. Şarj cihazının havalandırma deliklerine metal nesnelere veya yanıcı maddeler sokulması, elektrik çarpması tehlikesine ve şarj cihazının hasar görmesine yol açacaktır.
9. Bu üniteyi sürekli kullanırken, ünite motorda ve düğmede hasara neden olabilecek şekilde aşırı ısınabilir. Bu nedenle, gövde her ısındığında, aleti bir süre dinlendirin.
10. Bataryanın sağlam bir şekilde takıldığından emin olun. Batarya gevşekse yerinden çıkarak bir kazaya neden olabilir.
11. Alet veya batarya terminaleri (batarya montajı) deforme olmuşsa ürünü kullanmayın.
Bataryayı takmak duman çıkmasına ya da tutuşmaya neden olabilecek bir kısa devreye neden olabilir.
12. Aletin terminalerini (batarya montajı) talaş ve tozdan uzak tutun.
○ Kullanmadan önce terminaler bölgesinde talaş ve toz birikmediğinden emin olun.
○ Kullanım sırasında aletin üzerindeki talaş veya toz bataryanın üzerine düşmesini engellemeye çalışın.
○ Çalışmayı askıya aldıktan veya kullandıktan sonra, aleti düşen talaş veya toza maruz kalabileceği bir yerde bırakmayın.
Bunun yapılması duman çıkmasına ya da tutuşmaya neden olabilecek bir kısa devreye neden olabilir.

13. Aleti ve pili daima -5°C ila 40°C arasındaki sıcaklıklarda kullanın.

LITYUM-İYON BATARYAYLA İLGİLİ UYARI

Çalışma ömrünü uzatmak için, lityum-iyon bataryada çıkışı durduran bir koruma işlevi mevcuttur.

Aşağıda açıklanan 1 ila 3 durumlarında, bu ürünün kullanırken anahtarı çekiyor olsanız bile motor durabilir. Bu bir arıza değil koruma işlevinin bir sonucudur.

1. Pil enerjisi tükendiğinde motor durur.
Böyle bir durumda bataryayı derhal şarj edin.
2. Eğer alete fazla yüklenirse motor durabilir. Böyle bir durumda aletin anahtarını serbest bırakın ve aşırı yüklemenin sebeplerini ortadan kaldırın. Bunun ardından aleti tekrar kullanabilirsiniz.
3. Eğer batarya aşırı ış altında fazla ısınır, batarya gücü kesilebilir.
Bu durumda, bataryayı kullanmayı keserek soğumasını bekleyin. Bunun ardından aleti tekrar kullanabilirsiniz.

Ayrıca, lüften aşağıdaki uyarı ve ikazları dikkate alın.

UYARI

Herhangi bir batarya sızıntısına, ısı üretilmesine, duman yayılmasına, patlamaya ve erken ateşlemeye meydan vermeme için, lüften aşağıdaki uyarıları dikkate alın:

1. Batarya üzerinde talaş ve toz birikmediğinden emin olun.
○ Çalışma sırasında batarya üzerine talaş ve toz dökülmediğinden emin olun.
○ Çalışma sırasında elektrikli alet üzerine dökülen talaş ve toz batarya üzerine birikmediğinden emin olun.
○ Kullanılmayan bir bataryayı talaşa ve toza maruz kalan bir yerde saklamayın.
○ Bir bataryayı saklamadan önce, üzerine yapışabilecek talaş ve tozu temizleyin ve metal parçalarla (vida, çivi, v.b.) birlikte saklamayın.
2. Bataryayı çivi benzeri keskin nesnelere delmeyin; çekiçle vurmayın; üzerine basmayın; atmayın ve şiddetli fiziksel darbeye maruz bırakmayın.
3. Açıkça hasarlı veya deforme olduğu görülen bataryayı kullanmayın.
4. Bataryayı belirtilenler dışında herhangi bir amaç için kullanmayın.
5. Eğer belirtilen şarj etme süresi geçmesine rağmen batarya tamamen şarj olmuyorsa, derhal şarj işlemi durdurun.
6. Bataryayı mikrodalga fırın, kurutucu veya yüksek basınçlı kaplar gibi ortamlarda yüksek sıcaklık veya basınçlara maruz bırakmayın.
7. Sızıntı görülmesi veya kötü koku algılanması durumunda derhal ateşten uzaklaştırın.
8. Güçlü statik elektrik üretilen bir yerde kullanmayın.
9. Eğer batarya sızıntısı, kötü koku, ısı üretilmesi, renk solması veya deformasyon varsa veya kullanım, şarj işlemi veya saklama sırasında herhangi bir şekilde anormallik görülürse, derhal cihazdan veya batarya şarj cihazından çıkarın ve kullanmayı kesin.
10. Bataryayı suya daldırmayın veya içinde herhangi bir sıvının akmasına izin vermeyin. Su gibi iletken sıvıların girişi, yangın veya patlama ile sonuçlanan hasarlara neden olabilir. Bataryanın yancısı ve parlayıcı maddelerden uzak, serin, kuru bir yerde saklayın. Aşındırıcı gaz ortamlarından kaçınılmalıdır.

İKAZ

1. Eğer bataryadan sızan sıvı gözlerinize kaçarsa, gözlerinizi ovuşturmayın; hemen temiz suyla iyice yıkayın ve derhal bir doktora başvurun.
Bataryadan sızan bu sıvı, tedavi uygulanmaması durumunda göz problemlerine neden olabilir.

Türkçe

2. Eğer sıvı cildinizle veya elbiselerinizle temas ederse, derhal temiz suyla yıkayın.
Sıvı, cilt tahrişine neden olabilir.
3. Eğer bataryayı ilk defa kullandığınızda pas, kötü koku, deformasyon ve/veya başka anormallikler saptarsanız, bataryayı kullanmayın ve derhal tedarikçisine veya satışına iade edin.

UYARI

Lityum iyon bataryanın kutbuna bir iletken yabancı madde girerse, batarya kısa devre olarak yangına neden olabilir. Lityum iyon bataryayı saklarken, aşağıdaki kurallara kesinlikle uyun.

- Saklama muhafazasına iletken döküntüler, çiviler veya demir tel ve bakır tel gibi teller koymayın.
- Kısa devre oluşmasını engellemek için, bataryayı alete takın veya saklamak için vantilatör görülmeyinceye kadar batarya kapağını emniyetli şekilde yerleştirin.

LİTYUM İYON BATARYANIN TAŞINMASI İLE İLGİLİ

Bir lityum iyon bataryayı taşırken, lütfen aşağıdaki önlemlere uyun.

UYARI

Taşıma şirketine lityum iyon batarya içeren bir paket olduğunu ve bataryanın çıkış gücünü bildirin ve taşımayı ayarlarken taşıma şirketinin talimatlarına uyun.

- Çıkış gücü 100 Wh aşan lityum iyon bataryalar Tehlikeli Malların nakliye sınıfı kapsamında değerlendirilir ve özel uygulama prosedürleri gerektirir.
- Yurt dışına taşıma için, uluslararası kanunlara ve varış ülkesinin kuralları ve yönetmeliklerine uymanız gerekir.

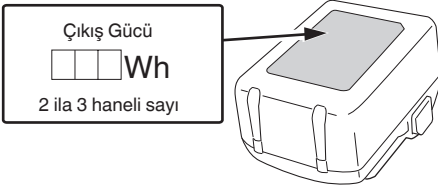

USB CİHAZI BAĞLANTI ÖNLEMLERİ (UC18YSL3)

Beklenmedik bir sorun meydana gelirse, bu cihaza bağlı bir USB cihazındaki veriler bozulabilir veya kaybolabilir. Bu ürünle kullanmadan önce USB cihazında bulunan herhangi bir veriyi yedeklediğinizden daima emin olun.

Bağlı bir cihazda meydana gelebilecek herhangi bir hasardan veya bir USB cihazında kayıtlı herhangi bir verinin kaybolmasından veya bozulmasından dolayı şirketimizin kesinlikle hiçbir sorumluluk kabul etmeyeceğinden lütfen haberiniz olsun.

UYARI

- Kullanmadan önce USB kablosunda herhangi bir kusur veya hasar olup olmadığını kontrol edin.
Kusurlu veya hasarlı bir USB kablosunun kullanılması duman yayılımına veya tutuşmaya sebep olabilir.
- Ürün kullanılmadığında, USB bağlantı noktasını kauçuk kapakla örtün.
USB bağlantı noktasında toz, vb. birikimi duman yayılımına veya tutuşmaya yol açabilir.

NOT

- USB yeniden şarj etme işlemi sırasında bazen duraklama olabilir.
- Bir USB cihazı şarj edilmediği zaman, USB cihazını şarj aletinden çıkarın.
- Aksi halde, USB cihazın pil ömrü azalmakla kalmaz, beklenmedik kazalara da yol açabilir.
- Cihazın tipine bağlı olarak bazı USB cihazlarını şarj etmek mümkün olabilir.











PARÇALARIN ADLARI (Şek. 1-Şek. 17)

①	Üfleme ağız
②	Hava ile toz alma ağız
③	LED Lamba
④	Tetik anahtar
⑤	Pil (ayrıca satılır)
⑥	Kanca
⑦	Tutamak
⑧	Motor
⑨	Ağız (A)
⑩	Ağız (B)
⑪	Hava girişi
⑫	Emme eklentisi
⑬	Mandal
⑭	Şarj gösterge lambası
⑮	Kanal
⑯	Vida
⑰	Hava tapası
⑱	Batarya doluluk gösterge düğmesi
⑲	Batarya doluluk gösterge lambası
⑳	Filtre (hava girişi)
㉑	Yumuşak fırça







SEMBOLLER

UYARI

Aşağıda, bu makine için kullanılan sembeler gösterilmiştir. Makineyi kullanmadan önce bu sembelerin ne anlama geldiğini bildiğinizden emin olun.

	RA18DA: Kablosuz üfleyci
	Kullanıcı yaralanma riskini azaltmak için kullanım kılavuzunu okumalıdır.
	Sadece AB ülkeleri için Elektrikli aletleri evdeki çöp kutusuna atmayın! Kullanım ömrünü dolduran elektrikli aletler, atık elektrikli ve elektronik cihazlarla ilgili 2012/19/AB Avrupa Direktifine ve bu Direktifin ulusal kanunlar çerçevesinde uygulanma şekline göre ayrı olarak toplanmalı ve çevre şartlarına uygun bir geri dönüşüm tesisine gönderilmelidir.
	Doğru akım
	Anma gerilimi
	Yüksüz hız
	Pili çıkartın
	AÇMA
	KAPAMA
	Sürekli çalışma
	Uyari

Batarya

	Yanıyor ; Kalan batarya gücü %75'in üzerinde.
	Yanıyor ; Kalan batarya gücü %50-%75.
	Yanıyor ; Kalan batarya gücü %25-%50.
	Yanıyor ; Kalan batarya gücü %25'in altında.
	Yanıp sönüyor ; Batarya gücü bitmek üzere. Bataryayı en kısa sürede şarj edin.
	Yanıp sönüyor ; Yüksek sıcaklık dolayısıyla çıkış gücü askıya alındı. Bataryayı aletten çıkarın ve tamamen soğumasına izin verin.
	Yanıp sönüyor ; Hata veya arıza nedeniyle çıkış gücü askıya alındı. Sorun bataryayla ilgili olabilir, bu nedenle satıcınızla iletişim kurun.

STANDART AKSESUARLAR

Ana üniteye (1 ünite) ilave olarak, ambalajda sayfa 219 listelenen aksesuarlar yer alır

Standart aksesuarlar haber vermeden değiştirilebilir.

UYGULAMALAR

- Malzemelerden ve takımlardan toz, kesme talaşları vb. üfleme
- Dar alanlar ve girintileri temizleme
- Yüzme simitlerini, şişme yatakları ve benzer şişirilebilir eşyaların şişirilmesi/söndürülmesi

TEKNİK ÖZELLİKLER

1. Elektrikli alet

Model	RA18DA	
Voltaaj	18 V	
Yüksüz hız	89000 min ⁻¹	
Hava velositesi	Maksimum*1	122 m/s
	Ortalama*1	100 m/s
Maksimum hava hacmi*2	0,70 m ³ /min	
Kesintisiz çalışma süresi (BSL36A18 kullanıldığında)*3	Yaklaşık 19 dakika	
Bu alet için batarya mevcuttur	Çoklu gerilimli batarya, BSL18 serisi	
Ağırlık*4	1,2 kg (BSL36A18) 1,5 kg (BSL36B18)	

*1 Hava ile toz alma ağız ile

*2 Hava ile toz alma ağız olmadan

*3 Yalnızca yönlendirme amaçlıdır.

Sonuçlar, çalışma ortamı ve pil durumu gibi durumlara göre farklılık gösterecektir.

*4 EPTA-Prosedürü 01/2014'e göre

Ağırlık pili, hava ile toz alma ağızını ve kancayı içerir.

NOT

HiKOKI'nin sürekli araştırma ve geliştirme çalışmaları nedeniyle, burada belirtilen teknik özelliklerde önceden haber verilmeden değişiklik yapılabilir.

2. Pil (ayrıca satılır)

Model	BSL36A18	BSL36B18
Voltaaj	36 V / 18 V (Otomatik Geçiş*)	
Batarya kapasitesi	2,5 Ah / 5,0 Ah	4,0 Ah / 8,0 Ah
	(Otomatik Geçiş*)	
Mevcut kablosuz ürünler**	Çok voltlu seri, 18 V ürün	
Mevcut şarj cihazı	Lityum iyon bataryalar için kayar şarj cihazı	

* Alet kendi kendine otomatik olarak geçiş yapacaktır.

** Ayrıntılar için lütfen genel kataloğumuza bakın.

Yeni bataryalar, vb. durumundaki elektrik boşalmasıyla ilgili

Yeni bataryaların dahili kimyasal maddeleri ve uzun bir süre boyunca kullanılmayan bataryalar aktif hale getirilmiş olmadığı için, birinci ve ikinci kez kullanılmalarında elektrik boşalması düşük olabilir. Bu geçici bir olaydır ve bataryaları 2–3 kez şarj ederek şarj etmek için gerekli olan normal süre eski haline gelecektir.

Bataryanın daha uzun süre çalışması için yapılması gerekenler.

- (1) Bataryaları tamamen tükenmeden önce yeniden şarj edin.
Aletin gücünün azaldığını hissettiğiniz zaman, aleti kullanmayı durdurun ve bataryayı yeniden şarj edin. Aleti kullanmaya devam ederseniz ve elektrik akımını tüketirseniz, batarya hasar görebilir ve ömrü kısılacaktır.
- (2) Yüksek sıcaklıklarda şarj etmemek kaçınılmazdır.
Şarj edilebilir bir batarya kullanımdan hemen sonra sıcak olacaktır. Bu şekildeki bir batarya kullanımdan hemen sonra şarj edilirse, dahili kimyasal maddesi bozulacak ve batarya ömrü kısılacaktır. Bataryayı kenara koyun ve bir süre soğuduktan sonra yeniden şarj edin.

IKAZ

- Eğer batarya uzun bir süre doğrudan güneş ışığına maruz kalan bir yerde bırakılması veya az önce kullanılmış olması nedeniyle ısınmışken şarj edilirse, şarj cihazının şarj göstergesi lambası 0,3 saniye boyunca yanar, 0,3 saniye boyunca yanmaz (0,3 saniye boyunca kapalıdır). Böyle bir durumda, şarj işleminden önce akünün soğumasını bekleyin.
- Şarj göstergesi lambası titreyerek yandığında (0,2 saniyelik aralıklarla), şarj aletinin pil konektöründe yabancı nesnelere olup olmadığını kontrol edin ve varsa çıkarın. Yabancı nesne yoksa, muhtemelen batarya veya şarj cihazı arıza yapmış demektir. Hemen yetkili Servis Merkezi'ne götürünüz.

MONTAJ VE KULLANIM

İşlem	Şekil	Sayfa
Üfleme veya şişirme sırasında	1-a	2
Söndürme sırasında	1-b	2
Pili (ayrıca satılır) takma ve çıkarma	3	2
Şarj etme	4	3
Kancayı takma ve çıkarma	5	3
Hava ile toz alma ağzının takılması ve kullanım örnekleri*1	6	3
(A) ve (B) Ağzılarının takılması ve kullanım (şişirme) örnekleri*2	7	3
Şişirme tekniği*3	8	4
(A) ve (B) Ağzılarının takılması ve kullanım (söndürme) örnekleri*4	9	4
Hava ile toz alma ağzının depolanması*5	10	4
Düğme işlemi	11	4
Sürekli çalışma*6	12	4
Batarya doluluk göstergesi	13	5

Bir USB cihazı elektrik prizinden şarj etme	15-a	5
Bir USB cihazı ve bataryayı elektrik prizinden şarj etme	15-b	5
USB cihazının şarj edilmesi	16	5
USB cihazının şarj edilmesi tamamlanmış durumda	17	5
Aksesuarların seçilmesi	—	220

1*UYARI**

- Havaya kaldırılan nesnelere size geri üflenebileceği için dar alanların içine veya rüzgara karşı hava üflerken dikkatli olun.
 - Hava girişi yere yakınken veya kolayca emilebilecek nesnelere yakındayken düğmeyi açık duruma getirmeyin.
Toz ve döküntüler hava girişini tıkayabilir ve arızaya neden olabilir.
- Düğmeyi açmadan önce, aşağıdakileri kontrol edin.
- Hava akış yönünde kimse olmamalıdır.
 - Çalışılan alanda havaya kaldırılmaları halinde bir soruna neden olabilecek gevşek nesnelere olmaması gerekir.

NOT

Bu alet, yapısı nedeniyle sıcak hava boşaltır ancak bu bir arıza değildir.

2*NOT**

- Bu alet, yapısı nedeniyle sıcak hava boşaltır ancak bu bir arıza değildir.
- Aşırı şişirmeyi engellemek için şişirirken durumu sürekli olarak kontrol edin.
Patlama veya hasar riski bulunmaktadır.
- Şişirilecek nesneye bağlı olarak, yeterince hava ile doldurulamaz.
- Şişirme çok zayıfsa gerilimi ayarlamak için ek olarak manuel bir pompa kullanın.
- (B) Ağzının ucunu zemine veya diğer yüzeylere güçlü bir şekilde vurmeyin.
Bunun yapılması ucun deforme olmasına yol açabilir.

[Ağız (A)]

Şişme yatakları gibi büyük eşyalar için (A) Ağızını hava tapasının içine takın. (**Şek. 7-a**)

[Ağız (A) + Ağız (B)]

Plaj topları veya yüzme simitleri gibi daha küçük eşyalar için (B) Ağızının ucunu ilk önce hava tapasının içine takın ve ardından (A) Ağızını takın. (**Şek. 7-b**)

***3**

- İçerde bir boşluk oluşturmak için hem hava tapası tarafını hem de materyalin arka tarafını çekin.
- (B) Ağızının ucunu hava tapasına takın, ardından (A) Ağızını takın.

4*NOT**

Üfleme ağzı operatör tarafındadır, bu nedenle lütfen aleti, yüzünüzde veya vücudunuzda doğrudan üfleme yapmayınız.

5*NOT**

Aleti taşıırken tutamağından tutun. Özellikle, aleti depolanan hava ile toz alma ağzından tutarak kaldırmayın veya taşımayınız.
Ağız çıkabilir ve aletin düşmesine ya da kırılmasına neden olabilir.

Türkçe

*6

Bu üründe, şişirme/söndürme işlemleri ve geniş alanları temizlemek için kullanışlı bir sürekli çalışma özelliği bulunmaktadır.

Düğmeyi hızlı bir şekilde iki kez sonuna kadar çekin ve "Yüksek Güçlü Üfleme" ile sürekli çalışmayı etkinleştirmek için serbest bırakın.

Düğmeyi hızlı bir şekilde iki kez kısmen çekin ve "Düşük Güçlü Üfleme" ile sürekli çalışmayı etkinleştirmek için serbest bırakın.

Durdurmak için düğmeyi tekrar çekin.

NOT

Düğmeyi aralıklı bir şekilde çekerken aletin yanıt vermesi gecikebilir ancak bu bir arıza değildir.

LED LAMBA UYARI SİNYALLERİ

Bu ürün aletin kendisinin yanı sıra aküyü de korumak için tasarlanmış işlevlere sahiptir. Koruma işlevlerinden herhangi biri çalışma sırasında tetiklenirse LED ışık **Tablo 3**'te tarif edildiği gibi yanıp sönecektir. Koruma işlevlerinden herhangi biri harekete geçirildiğinde, parmağınızı anahtarları derhal çekin ve düzeltici eylem altında tarif edilen talimatları takip edin.

Tablo 3

Koruma İşlevi	LED Lamba Göstergesi	Düzeltilici Eylem
Sıcaklık Koruması	0,3 saniye açık/ 0,3 saniye kapalı ■ ■ ■ ■	Aletin ve akünün iyice soğumasına izin verin. Ayrıca, hava girişinden tozu ve döküntüleri temizleyin. (Bkz. "Hava girişinin muayenesi")

BAKIM VE MUAYENE

UYARI

Bakım ve kontrolden önce düğmenin kapalı olduğundan ve pilin çıkartıldığından emin olun.

1. Montaj vidalarının incelenmesi

Tüm montaj vidalarını düzenli olarak inceleyin ve sağlam şekilde sıkılı olduğundan emin olun. Gevşeyen vidaları derhal sıkın. Gevşemiş vidalar ciddi tehlikelere yol açabilir.

2. Motorun bakımı

Motorun sargısı aletin "kalbidir". Sargının hasar görmesi veya yağ ya da suyla ıslanmaması için gerekli özeni gösterin.

3. Terminalerin kontrolü (alet ve batarya)

Terminaler üzerinde talaş ve toz birikmediğinden emin olmak için kontrol edin.
Zaman zaman çalışma öncesinde, sırasında ve sonrasında kontrol edin.

İKAZ

Terminaler üzerinde biriken talaş veya toz varsa bunları temizleyin.

Bu işlemin yapılmaması arızayla sonuçlanabilir.

4. Aletin dışının temizlenmesi

Elektrikli alet kirlendiğinde, yumuşak kuru veya sabunlu suyla hafifçe ıslatılmış bir bezle silin. Plastik kısımları eritebileceğinden, klorlu çözücüler, benzin veya boya iletici (tiner) kullanmayın.

5. Hava girişinin incelenmesi (Şek. 14)

Hava girişi toz veya döküntü ile tıkanırsa hava hacmi düşebilir veya hava normalden daha sıcak olabilir.

Kullanmadan önce ve kullandıktan sonra, hava girişinin toz veya döküntü ile tıkanmadığını kontrol edin ve filtrenin yırtılmadığını veya soyulmadığını kontrol edin.

Tıkanmışsa, alete girmemesi için döküntüleri temizlemek için yumuşak bir fırça veya elektrikli süpürge kullanın.

NOT

○ Filtrenin üzerine güçlü bir şekilde bastırmayın veya filtreyi ovalamayın.

Aksi takdirde filtre hasar görebilir ve aletin arızalanmasına neden olabilir.

○ Temizledikten sonra, havayı insanların, hayvanların veya nesnelere olmadığı bir yönde üfleyin.

İçeride kalan toz varsa üfleme ağzından dışarı atılacaktır.

○ Hava girişini temizledikten sonra durum düzelmezse veya filtre hasar görmüşse, ürünün satın alındığı satıcıdan kontrol ve onarım işlemi talep edin.

6. Muhafaza

Elektrikli aleti ve aküyü 40°C'den düşük sıcaklıkta ve çocukların ulaşamayacağı bir yerde saklayın.

NOT

Lityum-iyon Bataryaları Saklama.

Lityum-iyon bataryaları saklamadan önce tamamen şarj olduklarından emin olun.

Bataryaların uzun süre düşük şarjla saklanması (3 ay veya daha fazla) performansta düşmeye neden olabilir, batarya kullanım süresini önemli ölçüde azaltabilir veya bataryaları şarj edilemez hale getirebilir.

Bununla birlikte, önemli ölçüde azalan batarya kullanım süresi, bataryaların iki ila beş kez üstüste şarj edilip kullanılmasıyla düzeltilebilir.

Eğer ard arda şarj edilip kullanılmasına rağmen batarya kullanım süresi çok kısaysa, bataryaların kullanım ömrü bitmiştir ve yeni bataryalar almanız gerekir.

İKAZ

Ağırlaş aletlerinin kullanımı ve bakımı konusunda her ülkede yürürlükte olan güvenlik düzenlemelerine ve standartlarına uygun davranılmalıdır.

HiKOKI akülü el aletleri için batarya kullanımı hakkında önemli uyarı

Lütfen, daima belirtilen orijinal bataryalardan birini kullanın. Belirtilenlerden başka bataryalarla kullanılmaları durumunda veya bataryanın sökülmesi ve modifiye edilmesi (örneğin, hücrelerin veya diğer iç parçaların sökülmesi veya değiştirilmesi) halinde akülü el aletlerinin emniyetini ve performansını garanti edemiyoruz.

GARANTİ

HiKOKI Elektrikli Aletlerine yasal/ülkelere özgü mevzuatlar çerçevesinde garanti veriyoruz. Bu garanti, yanlış veya kötü kullanımdan veya normal aşınma ve yıpranmadan kaynaklanan arıza ve hasarları kapsamamaktadır. Şikayet durumunda, lütfen Elektrikli El Aletini, sökülmemiş şekilde, bu Kullanım Kılavuzu'nun sonunda bulunan GARANTİ BELGESİ ile birlikte bir HiKOKI Yetkili Servis Merkezi'ne gönderin.

Havadan yayılan gürültü ve titreşimle ilgili bilgiler

Ölçülen değerler EN62841'e göre belirlenmiş ve ISO 4871'e göre beyan edilmiştir.

Ölçülmüş A-ağırlıklı ses gücü seviyesi: 93 dB (A)
 Ölçülmüş A-ağırlıklı ses basıncı seviyesi: 82 dB (A)
 Belirsizlik K: 3 dB (A).

Kulak koruyucu takın.

EN62841'e göre belirlenen toplam vibrasyon değerleri (üç eksenli vektör toplamı).

Yüksüz:

Titreşim emisyon değeri $a_h < 0,1 \text{ m/s}^2$
 Belirsizlik K = 1,5 m/sn^2

Beyan edilen titreşim toplam değeri ve beyan edilen gürültü emisyon değeri standart bir test yöntemine göre ölçülmüştür ve bir aleti başka bir aletle kıyaslamak için kullanılabilir. Aynı zamanda maruz kalmaya dair bir ön değerlendirilmede de kullanılabilirler.

UYARI

- Elektrikli aletin gerçek kullanımı sırasındaki titreşim ve gürültü emisyonları, aletin kullanım şekline, özellikle hangi tür iş parçası işlendiğine bağlı olarak beyan edilen toplam değerden farklı olabilir ve
- Gerçek kullanım koşullarındaki maruz kalma değerlendirmesini esas alarak kullanıcıyı koruyacak güvenlik önlemlerini belirleyin (kullanım süresine ilave olarak aletin kapatıldığı ve rölantide çalıştığı zamanlarda çalışma çevriminde yer alan tüm parçaları dikkate alarak).

NOT

HiKOKI'nin sürekli araştırma ve geliştirme çalışmaları nedeniyle, burada belirtilen teknik özelliklerde önceden haber verilmeden değişiklik yapılabilir.

SORUN GİDERME

Alet normal şekilde çalışmazsa, aşağıdaki tabloda belirtilen kontrolleri uygulayın. Bu kontroller sorunu çözmezse, satıcınıza veya HiKOKI Yetkili Servis Merkezine danışın.

Belirti	Olası Nedeni	Çözüm
Alet çalışmıyor	Akü gücü kalmamıştır	Aküyü şarj edin.
	Batarya tamamen takılı değil.	Bir klik sesi duyana kadar bataryayı içeri bastırın.
Alet aniden durdu	Alet aşırı yüklenmiştir	Aşırı yüke sebep olan sorundan kurtulun.
	Pil aşırı ısınmış.	Bataryanın soğumasını bekleyin.
	Yabancı madde hava girişini tikiyor.	Yabancı maddeleri temizleyin.
Düşük üfleme gücü	Üfleme ağzına veya hava girişine yabancı madde takılmış.	Yabancı maddeleri temizleyin.

AVERTISMENTE GENERALE PRIVIND SIGURANȚA SCULELOR ELECTRICE

⚠ AVERTISMENT

Citiți toate avertismentele de siguranță, instrucțiunile, ilustrațiile și specificațiile furnizate cu această sculă electrică.

Nerespectarea tuturor instrucțiunilor de mai jos poate avea ca efect producerea de șocuri electrice, incendii și/sau vătămări grave.

Păstrați toate avertismentele și toate instrucțiunile, pentru a le putea consulta pe viitor.

Termenul „sculă electrică” prezent în toate avertismentele de mai jos se referă la scula dumneavoastră electrică alimentată la priză (cu cablu de alimentare) sau la scula electrică alimentată cu acumulatori (fără cablu de alimentare).

1) Siguranța în zona de lucru

- Păstrați zona de lucru curată și bine iluminată.**
Zonele de lucru dezordonate și întunecate predispun la accidente.
- Nu utilizați sculele electrice în atmosferă explozivă, cum ar fi în prezența lichidelor, gazelor sau a prafurilor inflamabile.**
Sculele electrice produc scânteii care pot aprinde praful sau aburii.
- Țineți copiii sau privitorii la distanță în timp ce utilizați scula electrică.**
Distragerea atenției vă poate face să pierdeți controlul asupra sculei.

2) Siguranța electrică

- Ștecărele sculelor electrice trebuie să corespundă prizelor în care sunt introduse. Nu modificați niciodată ștecărul în niciun fel. Nu folosiți niciun fel de adaptoare pentru ștecăr la sculele electrice cu împământare (legate la pământ).**
Ștecărele nemodificate și prizele corespunzătoare reduc riscul de șoc electric.
- Evitați contactul corpului cu suprafețele împământate, cum ar fi conductele, radiatoarele, cuptoarele și frigiderele.**
În cazul în care corpul dvs. este împământat există un risc crescut de electrocutare.
- Nu expuneți sculele electrice la ploaie și nu le lăsați în atmosferă umedă.**
Intrarea apei într-o sculă electrică mărește riscul de electrocutare.
- Nu forțați cablul de alimentare. Nu folosiți niciodată cablul de alimentare pentru a transporta, a trage sau a scoate scula electrică din priză.**
Țineți cablul de alimentare departe de căldură, ulei, mυχii ascuțiți și de piese în mișcare.
Cablurile de alimentare deteriorate sau încolăcite măresc riscul de șoc electric.
- Atunci când folosiți o sculă electrică în aer liber, utilizați un prelungitor adecvat pentru utilizarea în exterior.**
Folosirea unui prelungitor adecvat pentru exterior reduce riscul de șoc electric.
- Dacă utilizați scula într-o zonă umedă nu poate fi evitată, folosiți o sursă de alimentare cu întrerupător de protecție la curent rezidual (RCD).**
Folosirea dispozitivelor RCD reduce riscul producerii șocurilor electrice.

3) Siguranța personală

- Atunci când folosiți o sculă electrică fiți vigilent, fiți atent la ceea ce faceți și acționați conform bunului simț.**
Nu folosiți scule electrice atunci când sunteți obosit sau vă aflați sub influența drogurilor, a alcoolului sau a medicamentelor.
Un moment de neatenție în timpul utilizării unei scule electrice poate provoca vătămări personale grave.
- Folosiți echipamente de protecție personală. Purtați întotdeauna protecție pentru ochi.**
Echipamentele de protecție, cum ar fi măștile pentru praf, încălțămintea anti-alunecare, căștile sau protecțiile auditive, folosite în situațiile corespunzătoare vor reduce vătămările personale.
- Preveniți pornirea neintenționată. Înainte de a conecta scula la priză și / sau la setul de acumulatori și înainte de a ridica sau transporta scula, asigurați-vă că întrerupătorul este pe poziția oprit.**
Transportarea sculelor electrice cu degetul pe întrerupător sau introducerea în priză a sculelor electrice care au întrerupătorul pe poziția pornit sunt situații ce predispun la accidente.
- Înainte de a pune scula electrică în funcțiune, îndepărtați toate cheile de reglare și orice alte chei.**
O cheie sau o cheie de reglare rămase atașate de piesa rotativă a sculei electrice poate provoca vătămări personale.
- Evitați dezechilibrarea. Mențineți permanent un contact corect al piciorului și un bun echilibru.**
Acest lucru permite un mai bun control al sculei electrice în situații neașteptate.
- Purtați haine corespunzătoare. Nu purtați haine largi și nici bijuterii. Țineți-vă părul la hainele la distanță de piesele în mișcare.**
Hainele largi, bijuteriile și părul lung pot fi prinse în piesele în mișcare.
- Dacă sunt prevăzute dispozitive de conectare la sisteme de extragere și colectare a prafului, asigurați-vă că acestea sunt conectate și sunt folosite corespunzător.**
Utilizarea acestor dispozitive poate reduce pericolele legate de praf.
- Nu lăsați obișnuința dobândită din utilizarea frecventă a sculelor să vă facă să deveniți superficiali și să ignorați principiile de siguranță în folosirea sculei.**
O acțiune neglijentă poate provoca vătămări grave într-o fracțiune de secundă.

4) Utilizarea și îngrijirea sculei electrice

- Nu forțați scula electrică. Folosiți scula adecvată pentru aplicația dvs.**
Scula potrivită vă face treabă mai bună și mai sigură, la parametrii la care a fost proiectată.
- Nu folosiți scula electrică în cazul în care întrerupătorul nu își îndeplinește funcția de pornire și oprire.**
Sculele electrice care nu pot fi comandate prin intermediul întrerupătorului sunt periculoase și trebuie reparate.
- Înainte de a face orice fel de reglaje, de a schimba accesoriile și de a depozita sculele electrice, scoateți ștecărul din priză și/sau scoateți setul de acumulatori din sculă, dacă este detașabil.**
Aceste măsuri preventive de siguranță reduc riscul pornirii accidentale a sculei electrice.

- d) **Depozitați sculele electrice neutilizate departe de zona de acțiune a copiilor și nu lăsați persoanele care nu sunt familiarizate cu scula electrică sau cu prezentele instrucțiuni să folosească scula electrică.**
Sculele electrice sunt periculoase în mâinile utilizatorilor neinstruiți.
- e) **Întrețineți sculele electrice și accesoriile. Verificați alinierea și prinderea pieselor mobile, ruperea pieselor precum și orice alte aspecte care ar putea să influențeze funcționarea sculelor electrice. Dacă scula electrică este deteriorată, înainte de a o utiliza, duceți-o la reparat.**
Multe accidente sunt provocate de scule electrice întreținute necorespunzător.
- f) **Păstrați elementele de tăiere curate și ascuțite.**
Elementele de tăiere bine întreținute și cu muchiile de tăiere bine ascuțite sunt mai ușor de controlat și este mai puțin probabil să se agațe.
- g) **Folosiți scula electrică, accesoriile și vârfurile etc. în conformitate cu prezentele instrucțiuni, luând în considerare condițiile de lucru și operațiunile ce urmează a fi efectuate.**
Folosirea sculei electrice pentru alte operațiuni decât cele prevăzute poate avea ca efect apariția unor situații periculoase.
- h) **Mențineți mânerul și suprafețele de prindere uscate, curate și ferite de ulei și unsoare.**
Mănerul și suprafețele de prindere alunecoase nu permit manipularea și controlul sculei în condiții de siguranță în situații neașteptate.
- 5) **Utilizarea și întreținerea sculelor cu acumulatori**
- a) **Încărcați numai cu încărcătorul indicat de producător.**
Un încărcător adecvat unui anumit tip de pachet de acumulatori poate prezenta pericol de incendiu dacă este folosit pentru încărcarea altui tip de pachet de acumulatori.
- b) **Folosiți sculele electrice exclusiv cu tipurile de pachete de acumulatori indicate.**
Folosirea unui alt tip de pachet de acumulatori poate provoca vătămări sau incendii.
- c) **Atunci când setul de acumulatori nu este folosit, țineți-l departe de obiecte metalice cum ar fi agrafe de birou, monede, chei, cuie, șuruburi sau alte obiecte metalice mici care ar putea realiza conectarea terminalelor setului de acumulatori.**
Scurtcircuitarea terminalelor acumulatorilor poate provoca arsuri sau incendii.
- d) **În cazul exploatării abuzive, din acumulatori poate ieși lichid; evitați contactul cu acest lichid. În cazul unui contact accidental, spălați cu apă. În cazul contactului cu ochii, consultați un medic. Lichidul care iese din acumulatori poate provoca iritații sau arsuri.**
- e) **Nu utilizați un set de acumulatori sau o sculă care este deteriorat(ă) sau modificat(ă).**
Este posibil ca acumulatorii deteriorați sau modificați să prezinte un comportament imprevizibil care poate duce la incendiu, explozie sau risc de vătămare.
- f) **Nu expuneți un set de acumulatori sau o sculă la foc sau la temperaturi excesive.**
Expunerea la foc sau la temperaturi de peste 130°C poate provoca explozie.
- g) **Respectați toate instrucțiunile de încărcare și nu încărcați setul de acumulatori sau scula în afara intervalului de temperatură specificat în instrucțiuni.**
Încărcarea necorespunzătoare sau la temperaturi în afara intervalului specificat poate deteriora acumulatorul și poate crește riscul de incendiu.

6) Service

- a) **Scula electrică trebuie reparată de o persoană calificată, folosind numai piese de schimb identice.**
Astfel se asigură menținerea siguranței sculei electrice.
- b) **Nu reparați niciodată seturile de acumulatori deteriorați.**
Repararea seturilor de acumulatori ar trebui efectuată departe de zona de acțiune a copiilor și a persoanelor infirme.

PRECAUȚIE

Țineți copiii și persoanele infirme la distanță.

Atunci când nu este folosită, scula electrică trebuie depozitată departe de zona de acțiune a copiilor și a persoanelor infirme.

AVERTISMENTE DE SIGURANȚĂ PRIVIND SUFLANTA CU ACUMULATOR

- Nu vă puneți mâinile sau fața în apropierea portului de suflare sau a admisiilor de aer în timpul utilizării. Acest lucru ar putea cauza leziuni corporale.
- Asigurați-vă că țineți scula ferm în timpul folosirii ei. Nerespectarea avertismentelor poate duce la accidente sau vătămări (Fig. 2).
- Purtați ochelari de protecție și o mască de protecție împotriva prafului în timpul lucrului. Resturile care zboară și vă pot intra în ochi sau în nas.
- Când curățați conductorii electrici, cum ar fi un panou electric, asigurați-vă că există suficient spațiu între conductor și scula electrică. De asemenea, asigurați-vă că montați duza la curățare. Nerespectarea montării duzei în timpul curățării conductorului poate avea ca rezultat șocul electric.
- Nu blocați portul de suflare și/sau admisia de aer. De asemenea, nu lăsați să se acumuleze praf în admisia de aer. Blocarea portului de suflare sau a admisiilor de aer va accelera în mod anormal rotația motorului, ceea ce poate deteriora ventilatorul din interiorul sculei electrice și poate cauza încălzirea excesivă a motorului.
- Nu utilizați produsul în locuri în care este posibil să aspire apă sau nisip, cum ar fi lângă piscine, plaje cu nisip, zone nisipoase ale parcurilor etc.
- A nu se utiliza în locuri în care sunt prezente materiale inflamabile, precum lac, vopsea, benzen, diluant sau gazolină.
- Nu utilizați în apropierea obiectelor care generează căldură excesivă, cum ar fi plite; nu sunteți pe mucuri de țigară aprinse; și nu scormoniți sau stingeți flăcările. În cazul utilizării în astfel de locuri, s-ar putea produce incendii.
- Nu suflați în aer bucăți de sticlă, lame, cuie, șuruburi, pietricele etc.
- Dacă observați că unitatea produce temperaturi neobișnuit de ridicate, funcționează prost sau face zgomote anormale, opriti imediat utilizarea și opriti comutatorul de alimentare. Solicitați verificarea și repararea la furnizorul de la care ați achiziționat unitatea sau la un Centru de servicii autorizate HiKOKI. Continuarea utilizării în timpul funcționării anormale ar putea cauza leziuni corporale.
- Dacă unitatea scapă din mână din greșeală sau lovește alt obiect, verificați unitatea cu grijă pentru a detecta eventualele crăpături, spargerea sau deformarea etc. Dacă unitatea prezintă crăpături, este spartă sau deformată, ar putea fi cauzate leziuni.

Română

12. Nu puneți obiecte precum șuruburile în interiorul portului de suflare.
În caz contrar, se pot deteriora componentele interne ale sculei.
 13. Funcția de admisie a aerului a acestui produs este doar pentru dezumflarea articolelor.
Aceasta nu poate fi folosită pentru aspirarea lucrurilor precum un aspirator.
 14. Atunci când o folosiți pentru dezumflarea colacilor de înot, bărcilor gonflabile etc., nu aspirați apa rămasă în interior.
Dacă apa, nisipul etc. intră accidental în interiorul motorului, poate cauza o defecțiune.
 15. Nu lăsați NICIODATĂ scula să funcționeze nesupravegheată. Oprii alimentarea.
Nu părăsiți scula până când aceasta nu se oprește complet.
 16. Când operați scula în locuri înalte, asigurați-vă că nu se află nimeni dedesubt.
 17. Aveți grijă atunci când suflați cantități mari de praf fin într-un mediu uscat, deoarece acest lucru poate cauza o acumulare de electricitate statică ce poate avea ca rezultat o descărcare electrică neașteptată.
 18. Nu îndreptați niciodată spre oameni sau animale. Mașina suflă obiecte mici la o viteză ridicată și poate cauza leziuni corporale.
 19. Nu operați niciodată de pe o bază instabilă, ca de exemplu de pe o scară.
Acest lucru poate cauza leziuni corporale.
 20. Nu loviți scula cu alte obiecte; evitați impacturile puternice cum ar fi căderea sculei; și nu permiteți ca scula electrică să se ude.
Oricare dintre acestea poate deteriora componentele de precizie încorporate și poate duce la defecțiuni.
 21. Înainte de operare, îndepărtați orice obiecte din zonă care ar putea provoca vătămări sau accidente.
 22. Nu priviți în portul de suflare în timpul funcționării.
 23. Mențineți admisia de aer departe de corpul dumneavoastră pentru a evita aspirarea hainelor dumneavoastră de lucru.
 24. În cazul în care în admisia de aer pătrund corpuri străine și opresc alimentarea cu aer, oprii imediat scula, îndepărtați acumulatorul și apoi extrageți corpurile străine.
 25. Folosiți numai accesoriile și elementele de fixare specificate.
Utilizați numai accesoriile și elementele de fixare specificate în acest manual de utilizare și în catalogul nostru. Utilizarea altor accesorii sau elemente de fixare poate provoca un accident sau vătămare.
5. Nu scurtcircuitați niciodată acumulatorul. Scurtcircuitarea acumulatorului va produce un curent electric puternic și acesta se va supraîncălzi. Acumulatorul va arde sau se va strica.
 6. Nu aruncați acumulatorul în foc. Dacă acumulatorul este ars, acesta poate exploda.
 7. Aduceți acumulatorul la magazinul de la care a fost cumpărat de îndată ce durata de viață a acestuia, după încărcare, devine prea scurtă pentru uz practic. Nu aruncați acumulatorul consumat.
 8. Nu introduceți obiecte în fantele de ventilație ale încărcătorului. Introducerea obiectelor de metal sau inflamabile în fantele de ventilație ale încărcătorului va duce la pericol de șoc electric sau deteriorarea încărcătorului.
 9. Când se folosește această unitate în continuu, unitatea se poate supraîncălzi, ceea ce ar putea duce la deteriorarea motorului și a comutatorului. Prin urmare, ori de câte ori carcasa se încinge, nu mai folosiți scula o vreme.
 10. Asigurați-vă că acumulatorul este montat ferm. Dacă este slăbit chiar și puțin, acesta poate cădea și poate produce accidente.
 11. Nu utilizați produsul dacă scula sau bornele acumulatorului (asamblarea acumulatorului) sunt deformată.
Instalarea acumulatorului poate provoca un scurtcircuit care ar putea duce la emisie de fum sau aprindere.
 12. Păstrați terminalele sculei (asamblarea acumulatorului) fără șpan și praf.
 - Înainte de utilizare, asigurați-vă că nu s-au colectat șpan și praf în zona bornelor.
 - În timpul funcționării, încercați să evitați căderea șpanului sau prafului de pe sculă pe acumulator.
 - La întreruperea operațiunii sau după utilizare, nu lăsați scula într-o zonă în care aceasta poate fi expusă la cădere de șpan sau praf.Nerespectarea acestei indicații poate provoca un scurtcircuit care ar putea duce la emisie de fum sau aprindere.
 13. Utilizați întotdeauna scula și acumulatorul la temperaturi între -5°C și 40°C.

PRECAUȚII REFERITOARE LA ACUMULATORUL LITIU-ION

Pentru prelungirea duratei de viață, acumulatorul litiu-ion este echipat cu o protecție pentru oprirea furnizării de energie. În situațiile 1 la 3 descrise mai jos, atunci când folosiți aparatul, chiar dacă acționați întrerupătorul, motorul se poate opri. Aceasta nu este o defecțiune, ci un rezultat al funcției de protecție.

AVERTISMENTE SUPPLEMENTARE PRIVIND SIGURANȚA

1. Încărcați întotdeauna acumulatorul la o temperatură cuprinsă între 0°C–40°C. O temperatură mai mică de 0°C va duce la supraîncărcare, acest lucru fiind periculos. Acumulatorul nu poate fi încărcat la o temperatură de peste 40°C.
Cea mai potrivită temperatură pentru încărcare este între 20°C–25°C.
2. Nu utilizați încărcătorul în mod continuu.
Când s-a finalizat o încărcare, lăsați încărcătorul să stea timp de circa 15 minute, înaintea următoarei încărcări a unui acumulator.
3. Nu permiteți pătrunderea materiilor străine în orificiul pentru conectarea acumulatorului.
4. Nu demontați niciodată acumulatorul sau încărcătorul.
1. Atunci când acumulatorul este descărcat, motorul se oprește.
În această situație încărcați imediat acumulatorul.
2. În situația suprasolicitării aparatului, motorul se poate opri. În această situație, eliberați întrerupătorul și îndepărtați cauza suprasolicitării. După aceasta, puteți folosi din nou aparatul.
3. În situația supraîncălzirii acumulatorului în timpul lucrului, alimentarea aparatului de la acumulator se poate întrerupe.
În această situație, încetați să mai utilizați acumulatorul și lăsați-l să se răcească. După aceasta, puteți folosi din nou aparatul.

Mai mult, vă rugăm să acordați atenție următoarelor avertismente și indicații privind precauția.

AVERTISMENT

Pentru a împiedica apariția scurgerilor la acumulator, a generării de căldură, emisiilor de fum, exploziei și aprinderii, vă rugăm să respectați următoarele măsuri de precauție.

- Asigurați-vă că pe acumulator nu se strânge șpan și nici praf.
 - În timpul lucrului, asigurați-vă că pe acumulator nu cade șpan și nici praf.
 - Asigurați-vă că șpanul și praful care cad pe scula electrică în timpul lucrului nu se strâng pe acumulator.
 - Nu depozitați un acumulator nefolosit într-un loc expus la șpan și la praf.
 - Înainte de a depozita un acumulator, îndepărtați de pe acesta toate urmele de șpan și de praf și nu depozitați acumulatorul împreună cu piese metalice (șuruburi, cuie etc.).
- Nu găriți acumulatorul cu obiecte ascuțite cum ar fi cuiele, nu îl loviți cu ciocanul, nu călcați pe el, nu îl aruncați și nu îl supuneți unor șocuri fizice puternice.
- Nu utilizați un acumulator care pare deteriorat sau care este deformat.
- Nu folosiți acumulatorul în alte scopuri decât cele indicate.
- În cazul în care acumulatorul nu se încarcă după trecerea timpului de încărcare specificat, încetați imediat să îl mai încărcați.
- Nu expuneți acumulatorul la temperaturi sau presiuni ridicate, de exemplu nu îl introduceți într-un cuptor cu microunde, într-un uscător sau într-un container presurizat.
- Țineți-l departe de flacără imediat ce observați scurgeri sau mirosuri neplăcute.
- Nu îl folosiți în locuri în care se generează o puternică electricitate statică.
- În cazul în care observați la acumulator scurgeri, mirosuri neplăcute, generare de căldură, decolorări sau deformări, scoateți-l imediat din echipament sau din încărcător și încetați să îl mai utilizați.
- Nu scufundați acumulatorul sau nu permiteți fluidelor să curgă în interior. Pătrunderea lichidului conductor, precum apa, poate provoca daune care pot duce la incendiu sau explozie. Depozitați acumulatorul dvs. într-un loc răcoros și uscat, departe de elemente combustibile și inflamabile. Trebuie evitate atmosferele gazoase corozive.

PRECAUȚIE

- În cazul în care lichidul ce se scurge din acumulator intră în contact cu ochii, nu vă frecați la ochi și spălați-i bine cu apă proaspătă curată, cum ar fi apa de la robinet și consultați imediat un medic.
În cazul în care nu faceți tratament, lichidul poate provoca probleme oculare.
- În cazul în care lichidul se scurge pe piele sau pe haine, spălați imediat cu apă proaspătă curată, cum ar fi apa de la robinet.
Există posibilitatea ca acest lucru să provoace iritarea pielii.
- Nu scufundați acumulatorul sau nu permiteți fluidelor să curgă în interior. Pătrunderea lichidului conductor, precum apa, poate provoca daune care pot duce la incendiu sau explozie. Depozitați acumulatorul dvs. într-un loc răcoros și uscat, departe de elemente combustibile și inflamabile. Trebuie evitate atmosferele gazoase corozive.

AVERTISMENT

Dacă o materie străină, cu proprietăți conductive, intră în terminalul acumulatorului cu litiu ion, acesta se poate scurtcircuita, ducând la incendiu. Respectați cu strictețe următoarele reguli când depozitați acumulatorul cu litiu ion.

- Nu introduceți reziduuri cu proprietăți conductive, cuie sau sârme de oțel și cupru în cutia pentru depozitare.
- Pentru a preveni scurtcircuitarea, încărcați acumulatorul în sculă sau aplicați ferm capacul acumulatorului, pentru depozitare, până când nu se mai vede ventilatorul.

DESPRE TRANSPORTAREA ACUMULATORULUI LITIU-ION

Când transportați un acumulator litiu-ion, vă rugăm să respectați următoarele instrucțiuni.

AVERTISMENT

Notificați compania transportatoare că un pachet conține un acumulator litiu-ion, informați compania cu privire la puterea sa de ieșire și respectați instrucțiunile companiei transportatoare atunci când aranjați un transport.

- Acumulatorii litiu-ion care depășesc puterea de ieșire de 100 Wh sunt considerați ca făcând parte din categoria de clasificare a materialelor periculoase și vor necesita proceduri de aplicare speciale.
- Pentru transportul în străinătate, trebuie să respectați legea internațională, precum și regulile și reglementările țării de destinație.

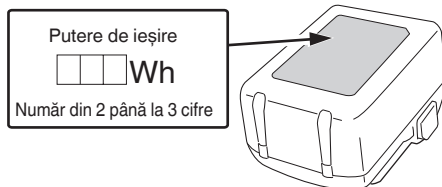

PRECAUȚII PRIVITOARE LA CONECTAREA DISPOZITIVULUI USB (UC18YSL3)

Când apare o problemă neașteptată, datele de pe un dispozitiv USB conectat la acest produs pot fi deteriorate sau pierdute. Asigurați-vă întotdeauna că ați salvat o copie de siguranță a datelor de pe dispozitivul USB înainte de a folosi acest produs.

Vă rugăm să rețineți că firma noastră nu își asumă nicio răspundere pentru datele depozitate pe un dispozitiv USB care sunt deteriorate sau pierdute și nici pentru defectele care pot apărea la un dispozitiv conectat.











AVERTISMENT

- Înainte de utilizare, verificați cablul USB conectat pentru orice fel de defect sau deteriorare. Folosirea unui cablu USB defect sau deteriorat poate cauza emisii de fum sau aprindere.
- În cazul în care nu utilizați produsul, acoperiți portul USB cu capacul de cauciu. Acumularea de praf etc. în portul USB poate cauza emisii de fum sau aprindere.

Română

NOTĂ







- Ocazional, ar putea exista o pauză în timpul reîncărcării USB.
- Când nu se încarcă un dispozitiv USB, scoateți dispozitivul USB din încărcător. În caz contrar, se poate reduce durata de viață a acumulatorului unui dispozitiv USB și, totodată, se pot produce accidente neașteptate.
- Este posibil să nu se poată încărca unele dispozitive USB, în funcție de tipul dispozitivului.

	Pentru a reduce riscul de accidente, utilizatorul trebuie să citească manualul de utilizare.
	Numai pentru țările membre UE Nu aruncați sculele electrice împreună cu deșeurile menajere! În conformitate cu Directiva Europeană 2012/19/UE referitoare la deșeurile reprezentând echipamente electrice și electronice și la implementarea acesteia în conformitate cu legislațiile naționale, sculele electrice care au ajuns la finalul duratei de folosire trebuie colectate separat și duse la o unitate de reciclare compatibilă cu mediul înconjurător.
	Curent continuu
	Tensiune nominală
	Viteză la mers în gol
	Deconectați acumulatorul
	Pornire
	Oprire
	Operare continuă
	Avertisment

DENUMIRILE PIESELOR (Fig. 1–Fig. 17)

①	Port de suflare
②	Duză pulverizare aer
③	Lumină LED
④	Comutator declanșator
⑤	Acumulator (comercializat separat)
⑥	Cârlig
⑦	Mâner
⑧	Motor
⑨	Duză (A)
⑩	Duză (B)
⑪	Admisie aer
⑫	Atașament de aspirație
⑬	Clapetă de închidere
⑭	Indicator luminos de încărcare
⑮	Șanț
⑯	Șurub
⑰	Conector de aer
⑱	Comutator indicator al nivelului de încărcare a acumulatorului
⑲	Indicator luminos nivel acumulator
⑳	Filtru (admisie de aer)
㉑	Perie moale

Acumulator

	Luminează; Acumulatorul este încărcat peste 75%.
	Luminează; Acumulatorul este încărcat între 50%–75%.
	Luminează; Acumulatorul este încărcat între 25%–50%.
	Luminează; Acumulatorul este încărcat mai puțin de 25%.
	Clipește; Acumulatorul este aproape descărcat. Reîncărcați acumulatorul cât mai curând posibil.
	Clipește; Furnizarea de energie este oprită datorită temperaturii ridicate. Îndepărtați acumulatorul din sculă și lăsați-l să se răcească complet.
	Clipește; Furnizarea de energie este suspendată din cauza unei avarii sau a unei defecțiuni. Problema ar putea fi acumulatorul așa că vă rugăm să contactați distribuitorul dvs.

SIMBOLURI

AVERTISMENT

În cele ce urmează sunt prezentate simbolurile folosite pentru mașină. Înainte de utilizare, asigurați-vă că înțelegeți semnificația acestora.

	RA18DA: Suflanta cu acumulator
--	--------------------------------

Română

- *1 Dacă lampa roșie continuă să clipească chiar și după ce încărcătorul a fost atașat, verificați pentru a vă asigura că acumulatorul a fost introdus complet.
- *2 Deși încărcarea va începe odată ce acumulatorul s-a răcit chiar dacă este lăsat în poziție, cel mai bine este să scoateți acumulatorul și să îl lăsați să se răcească într-un loc umbrat, bine ventilat înainte de încărcare.
- *3
- Inserați complet acumulatorul.
 - Verificați pentru a vă asigura că nu sunt lipite corpuri străine pe suportul sau pe terminalele acumulatorului.
- <În cazul în care încărcarea durează mult timp>
- Încărcarea va dura mai mult la temperaturi ambientale extrem de scăzute. Încărcați acumulatorul într-un loc cald (cum ar fi în interior).
 - Nu blocați orificiile de aerisire. În caz contrar, interiorul se va supraîncălzi, reducând astfel performanța încărcătorului.
 - Dacă ventilatorul de răcire nu funcționează, contactați un centru de service autorizat HiKOKI pentru reparații.

- (2) Referitor la temperaturile și timpul de încărcare al acumulatorului
Temperaturile și timpul de încărcare vor fi prezentate în **Tabelul 2**.

Tabelul 2

Model	UC18YSL3		
Tip de acumulator	Li-ion		
Tensiune de încărcare	14,4–18 V		
Temperaturi la care acumulatorul poate fi reîncărcat	0°C–50°C		
Timp încărcare pentru capacitate acumulator, aprox. (la 20°C)	1,5 Ah	15 min	
	2,0 Ah	20 min	
	2,5 Ah	25 min	
	3,0 Ah	20 min (BSL1430C, BSL1830C: 30 min)	
	4,0 Ah	26 min (BSL1840M: 40 min)	
	5,0 Ah	32 min	
	6,0 Ah	38 min	
	8,0 Ah	52 min	
	Acumulator multi volt	1,5 Ah (× 2 unități)	20 min
		2,5 Ah (× 2 unități)	32 min
4,0 Ah (× 2 unități)		52 min	
Număr celule acumulator	4–10		
Tensiune de încărcare pentru USB	5 V		
Curent de încărcare pentru USB	2 A		
Greutate	0,6 kg		

NOTĂ

Timpul de încărcare poate varia în funcție de temperatură și de tensiunea sursei de alimentare.

4. Deconectați cablul de alimentare al încărcătorului de la priză.

5. Țineți ferm încărcătorul și scoateți acumulatorul.

NOTĂ

Asigurați-vă că scoateți acumulatorul din încărcător și apoi depozitați-l.

Cu privire la descărcarea electrică în caz de acumulatori noi etc.

Întrucât substanța chimică din interiorul acumulatorilor noi și a acumulatorilor care nu au fost folosiți o perioadă lungă de timp nu este activă, descărcarea electrică poate fi scăzută la prima și a doua lor folosire. Acesta este un fenomen temporar și perioada normală de încărcare va fi restabilită după încărcarea acumulatorilor de 2–3 ori.

Ce puteți face pentru prelungirea duratei de viață a acumulatorilor.

- (1) Reîncărcați acumulatorii înainte să se consume complet. Când simțiți că scula nu mai are putere, nu o mai folosiți și reîncărcați acumulatorul. Dacă veți continua să folosiți scula și curentul electric se consumă, acumulatorul se poate deteriora, astfel scurtându-i-se durata de viață.
- (2) Evitați reîncărcarea la temperaturi înalte. Un acumulator reîncărcabil este fierbinte imediat după utilizare. Dacă un astfel de acumulator este reîncărcat imediat după utilizare, substanța chimică din el își va pierde proprietățile și durata de viață a acumulatorului se va scurta. Lăsați acumulatorul să stea puțin și reîncărcați-l după ce s-a răcit.

PRECAUȚIE

- Dacă acumulatorul este încărcat cât timp este încălzit din cauză că a fost lăsat o perioadă lungă de timp într-un loc expus la lumina directă a soarelui sau pentru că acumulatorul tocmai a fost folosit, indicatorul luminos de încărcare se aprinde timp de 0,3 secunde, nu luminează timp de 0,3 secunde (se stinge pentru 0,3 secunde). Într-un astfel de caz, lăsați mai întâi acumulatorul să se răcească, apoi începeți încărcarea.
- Când indicatorul luminos de încărcare pâlpâie (la intervale de 0,2 secunde), verificați dacă în conectorul încărcătorului există corpuri străine și îndepărtați-le. În cazul în care nu există obiecte străine, este posibil ca acumulatorul sau încărcătorul să se fi defectat. Duceți-l la o unitate de service autorizată.
- Întrucât microcalculatorul încorporat are nevoie de aproximativ 3 secunde pentru a confirma că acumulatorul încărcat cu UC18YSL3 este scos, așteptați minim 3 secunde înainte de a-l reintroduce pentru a continua încărcarea. Dacă acumulatorul este reintrodus înainte de trecerea a 3 secunde, acumulatorul nu poate fi încărcat corespunzător.

ASAMBLARE ȘI OPERARE

Acțiune	Figură	Pagină
La suflare sau umflare	1-a	2
La dezumflare	1-b	2
Introducerea și scoaterea acumulatorului (comercializat separat)	3	2
Încărcare	4	3
Montarea și demontarea cârligului	5	3
Ațașarea duzei de pulverizare a aerului și exemple de utilizare*1	6	3
Ațașarea duzelor (A) și (B) și exemple de utilizare (umflare)*2	7	3
Tehnica de umflare*3	8	4
Ațașarea duzelor (A) și (B) și exemple de utilizare (dezumflare)*4	9	4
Depozitarea duzei de pulverizare a aerului*5	10	4
Oprire întrerupător	11	4
Operare continuă*6	12	4
Indicator încărcare acumulator	13	5
Încărcarea unui dispozitiv USB de la o priză electrică	15-a	5
Încărcarea unui dispozitiv USB și a unui acumulator de la o priză electrică	15-b	5
Cum să reîncărcați dispozitivul USB	16	5
Când dispozitivul USB este complet încărcat	17	5
Selectare accesorii	—	220

*1
AVERTISMENT

- Fiți atent când suflați aer în spații înguste sau contra vântului, deoarece obiectele suflate în aer pot fi aruncate înapoi spre dumneavoastră.
- Nu porniți comutatorul când admisia de aer este aproape de sol sau în apropierea unor obiecte care pot fi aspirate cu ușurință.
Praful și reziduurile pot înfunda admisia de aer și pot cauza defecțiuni.

Înainte de a porni comutatorul, verificați următoarele.

- Nu trebuie să existe persoane în direcția fluxului de aer.
- Nu trebuie să existe pe zonă obiecte libere care ar putea cauza o problemă dacă sunt suflate în aer.

NOTĂ

Această sculă suflă aer cald datorită structurii sale, dar acest lucru nu reprezintă o defecțiune.

*2

NOTĂ

- Această sculă suflă aer cald datorită structurii sale, dar acest lucru nu este o defecțiune.
- Pentru a evita umflarea excesivă, verificați continuu starea în timp ce umflați.
Există riscul de rupere sau deteriorare.
- În funcție de obiectul care trebuie umflat, este posibil ca acesta să nu fie umplut corespunzător cu aer.
Dacă umflarea este prea slabă, utilizați suplimentar o pompă manuală pentru a regla presiunea.

- Nu loviți cu forță vârful duzei (B) de podea sau de alte suprafețe.

Acest lucru poate cauza deformarea vârfului.

[Duză (A)]

Pentru articolele mari, cum ar fi saltelele pneumatice, introduceți duza (A) în conectorul de aer. (Fig. 7-a)

[Duză (A) + Duză (B)]

Pentru articolele mai mici, cum ar fi mingi de plajă sau colaci de inot, introduceți mai întâi vârful duzei (B) în conectorul de aer și apoi introduceți duza (A). (Fig. 7-b)

*3

- Trageți atât de partea conectorului de aer, cât și de materialul din spate pentru a crea un spațiu în interior.

- Introduceți vârful duzei (B) în conectorul de aer, apoi introduceți duza (A).

*4

NOTĂ

Portul de suflare se află pe partea operatorului, așadar vă rugăm să utilizați scula astfel încât să nu sufle direct pe față sau pe corpul dumneavoastră.

*5

NOTĂ

Țineți scula de mâner atunci când o transportați. În special, nu ridicați și nu transportați scula de duza de pulverizare a aerului depozitată.

Duză se poate desprinde și poate cauza căderea sau ruperea acesteia.

*6

Acest produs este prevăzut cu o funcție de operare continuă care este convenabilă pentru umflare/dezumflare și pentru curățarea suprafețelor largi.

Trageți rapid comutatorul de două ori până la capăt și eliberați-l pentru a activa operarea continuă „Suflare de mare putere”.

Trageți rapid comutatorul parțial de două ori și eliberați-l pentru a activa operarea continuă „Suflare cu putere redusă”. Trageți din nou comutatorul pentru a opri.

NOTĂ

Când trageți comutatorul în mod intermitent, răspunsul sculei poate fi întârziat, însă acest lucru nu reprezintă o defecțiune.

SEMNALE DE AVERTIZARE ALE BECULUI LED

Acest produs este prevăzut cu funcții care sunt desemnate să protejeze instrumentul însuși precum și acumulatorul. Dacă sunt declanșate oricare dintre funcțiile de siguranță în timpul operării, becul LED va clipi conform descrierii din Tabelul 3. Când sunt declanșate oricare dintre funcțiile de siguranță, îndepărtați imediat degetul de pe comutator și urmați instrucțiunile descrise în acțiunile de corectare.

Tabelul 3

Funcție de Siguranță	Afișaj Bec LED	Acțiune de Corectare
Protecție Temperatură	Aprins 0,3 secunde/ stins 0,3 secunde ■ ■ ■ ■	Permiteți instrumentului și acumulatorului să se răcească bine. De asemenea, îndepărtați praful și reziduurile din admisia de aer. (Consultați „Verificarea admisiei de aer”)

ÎNȚREȚINERE ȘI VERIFICARE

AVERTISMENT

Asigurați-vă că ați oprit comutatorul și ați îndepărtat acumulatorul înainte de întreținere și inspecție.

1. Verificarea șuruburilor de montare

Verificați la intervale regulate toate șuruburile de montare și asigurați-vă că acestea sunt corect strânse. Dacă există șuruburi slăbite, strângeți-le. Dacă există șuruburi slăbite, strângeți-le imediat. În caz contrar pot apărea pericole grave.

2. Întreținerea motorului

Rotirea blocului motor reprezintă însăși esența uneltei electrice.

Aveți grijă ca partea rotativă să nu fie deteriorată și/sau udată cu ulei sau apă.

3. Inspectarea bornelor (sculă și acumulator)

Verificați pentru a vă asigura că șpanul și praful nu au fost colectate pe borne.

Ocazional verificați înainte, în timpul și după operare.

PRECAUȚIE

Îndepărtați orice șpan sau praf care s-ar fi putut colecta pe borne.

Nerespectarea acestei indicații ar putea avea ca rezultat defectarea sculei.

4. Curățarea exterioară

Când scula electrică este murdară, ștergeți-o cu o cârpă moale uscată sau cu o cârpă înmuiată în soluție de apă cu săpun. Nu folosiți solvenți pe bază de clor, benzină și nici diluanți, deoarece aceștia topească masele plastice.

5. Verificarea admisiiei de aer (Fig. 14)

Dacă admisia aerului este înfundată cu praf sau reziduuri, volumul de aer poate fi redus sau aerul poate fi mai cald decât în mod normal.

Înainte și după utilizare, verificați ca admisia de aer să nu fie înfundată cu praf sau reziduuri și verificați ca filtrul să nu fie rupt sau să se exfolieze.

Dacă este înfundată, utilizați o perie moale sau un aspirator pentru a îndepărta reziduurile, astfel încât să nu pătrundă în sculă.

NOTĂ

- Nu apăsați sau frecăți cu forță filtrul. În caz contrar, filtrul poate fi deteriorat și poate cauza funcționarea defectuoasă a sculei.
- După curățare, suflați aer într-o direcție în care nu se află oameni, animale sau obiecte.
- Orice urmă de praf rămas în interior va fi expulzat din portul de suflare.
- Dacă situația nu se îmbunătățește după curățarea admisiiei de aer sau dacă filtrul este deteriorat, solicitați inspecția și reparația de la distribuitorul de la care a fost achiziționat.
- 6. Depozitare**
Depozitați scula electrică și acumulatorul într-un loc în care temperatura este sub 40°C și nu lăsați produsul la îndemâna copiilor.

NOTĂ

Depozitarea acumulatorilor litiu-ion.
Asigurați-vă că acumulatorii litiu-ion au fost complet încărcăți înainte de a-i depozita.
Depozitarea prelungită (3 luni sau mai mult) a acumulatorilor cu un nivel de încărcare scăzut poate duce la scăderea performanței, la reducerea semnificativă a timpului de utilizare a acumulatorilor sau poate face acumulatorii incapabili să stea încărcăți.
Cu toate acestea, timpul de utilizare a acumulatorilor semnificativ de redus poate reveni la normal prin încărcarea și utilizarea acumulatorilor în mod repetat, de două până la cinci ori.
Dacă durata de folosire a acumulatorului este foarte scurtă în ciuda încărcării și folosirii repetate, schimbați acumulatorii.

PRECAUȚIE

Pe durata folosirii și a operațiunilor de întreținere a mașinii trebuie respectate reglementările și standardele naționale privind securitatea.

Notă importantă pentru bateriile uneltelor HiKOKI cu acumulatori

Utilizați întotdeauna acumulatori originali. Nu garantăm siguranța și performanța uneltei dacă se utilizează alți acumulatori decât cei recomandați sau dacă acumulatorul original este dezmembrat sau modificat (cum ar fi demontarea și înlocuirea celulelor sau a altor părți interne).

GARANȚIE

Garantăm sculele electrice HiKOKI în conformitate cu reglementările statutare/specifice țării. Această garanție nu acoperă defecțiunile sau daunele produse de utilizarea incorectă, abuzivă sau de uzura normală. În cazul în care aveți reclamații, vă rugăm să trimiteți scula electrică nedemontată, împreună cu CERTIFICATUL DE GARANȚIE care se găsește la finalul prezentelor Instrucțiuni de utilizare, la o unitate service autorizată de HiKOKI.

Informații privind nivelul de zgomot transmis prin aer și nivelul de vibrații

Valorile măsurate au fost determinate în conformitate cu EN62841 și sunt declarate conforme cu ISO 4871.

Nivelul tipic al puterii sonore ponderate A: 93 dB (A)

Nivelul tipic al presiunii sonore ponderate A: 82 dB (A)

Incertitudine K: 3 dB (A).

Purtați protecție auditivă.

Valorile totale ale vibrațiilor (suma vectorială pe cele trei axe) au fost stabilite în conformitate cu EN62841.

Fără încărcătură:

Valoare emisie vibrații $a_h < 0,1 \text{ m/s}^2$

Incertitudine $K = 1,5 \text{ m/s}^2$

Valoarea totală declarată a vibrațiilor și valoarea declarată a emisiei de zgomot au fost măsurate în conformitate cu o metodă standard de testare și pot fi utilizate pentru compararea unei scule cu alta.

Acestea pot fi utilizate și ca o evaluare preliminară a expunerii.

AVERTISMENT

- Vibrațiile și emisia de zgomot în timpul folosirii efective a sculei electrice pot diferi de valorile totale declarate, în funcție de modurile în care este utilizată scula, în special de ce tip de piesă de prelucrat este procesată; și
- Identificați măsuri de siguranță ce trebuie luate pentru protejarea operatorului și care sunt bazate pe estimarea expunerii, în condiții reale de utilizare (ținând seama de toate componentele ciclului de utilizare, cum ar fi timpul necesar opririi sculei și timpul de funcționare suplimentar la pornirea sculei).

NOTĂ

Ca urmare a programului continuu de cercetare și dezvoltare derulat de HiKOKI, prezentele specificații pot fi modificate fără notificare prealabilă.

REMEDIEREA PROBLEMELOR

Dacă aparatul funcționează anormal, efectuați verificările din tabelul de mai jos. Dacă problema nu se remediază, consultați distribuitorul sau Centrul de service autorizat HIKOKI.

Simptom	Cauză posibilă	Remediu
Instrumentul nu funcționează	Nicio durată de alimentare rămasă în acumulator	Încărcați acumulatorul.
	Acumulatorul nu este complet instalat.	Împingeți acumulatorul înăuntru până când auziți un clic.
Instrumentul s-a oprit brusc	Instrumentul a fost supraîncărcat	Rezolvați problema care cauzează suprasolicitarea.
	Acumulatorul este supraîncălzit.	Lăsați acumulatorul să se răcească.
	Corpuri străine blochează admisia de aer.	Îndepărtați orice corpuri străine.
Putere scăzută de suflare	Corpurile străine se depun în portul de suflare sau în admisia de aer.	Îndepărtați orice corpuri străine.

SPLOŠNA VARNOSTNA NAVODILA ZA ELEKTRIČNA ORODJA

⚠ OPOZORILO

Preberite vsa varnostna opozorila, navodila, slikovne prikaze in specifikacije, ki so priložena orodju.

Neupoštevanje vseh spodaj navedenih navodil lahko povzroči električni udar, požar in/ali resne telesne poškodbe.

Vsa opozorila in navodila shranite, ker jih boste v prihodnje še potrebovali.

Izraz »električno orodje« v opozorilih se nanaša na električno orodje, ki se napaja z električnim pogonom (z električnim kablom) in na akumulatorsko električno orodje (brez električnega kabla).

1) Varnost na delovnem mestu

- a) Delovno mesto mora biti čisto in dobro osvetljeno.

Nered in neosvetljena področja lahko povzročijo nezgodo.

- b) Električnega orodja ne uporabljajte v eksplozivnih okoljih, na primer v bližini vnetljivih tekočin, plinov ali prahu.

Električno orodje pri delu proizvaja iskre, ki lahko vnamejo prah ali hlape.

- c) Med delom z električnim orodjem ne dovolite, da bi se vam otroci ali druge osebe približale.

Z motenjem vaše pozornosti lahko izgubite nadzor nad orodjem.

2) Električna varnost

- a) Priključni vtičak električnega orodja mora ustrezati vtičnici. Vtičaka ni dovoljeno kakor koli spreminjati. Pri ozemljenih električnih orodjih ne uporabljajte vtičacev z adapterji.

Nespremenjeni vtičaji in ustrezne vtičnice zmanjšujejo tveganje električnega udara.

- b) Preprečite stik z ozemljenimi površinami, kot so cevi, grelci, štedilniki in hladilniki.

Ko je vaše telo ozemljeno, je nevarnost električnega udara večja.

- c) Električnega orodja ne izpostavljajte dežju ali vlagi.

Vdor vode v električno orodje povečuje tveganje električnega udara.

- d) Ne zlorablajte kabla. Kabla ne uporabljajte za prenašanje električnega orodja in ne vlečite za kabel, če želite vtičak izvleči iz vtičnice. Kabla ne izpostavljajte vročini, olju, ostrim robovom in premikajočim se delom.

Poškodovani in zapleteni kabli povečujejo tveganje električnega udara.

- e) Kadar uporabljate električno orodje zunaj, uporabljajte kabelski podaljšek, ki je primeren za delo na prostem.

Z uporabo kabelskega podaljška, ki je izdelan za delo na prostem, je tveganje električnega udara manjše.

- f) Če je delo z električnim orodjem v vlažnem okolju neizogibno, uporabite stikalo za zaščito pred diferencialnim tokom.

Zaščitno stikalo zmanjšuje tveganje električnega udara.

3) Osebna varnost

- a) Bodite pozorni, pazite kaj delate ter se dela z električnim orodjem lotite z razumom.

Električnega orodja ne uporabljajte, če ste utrujeni ali pod vplivom mamil, alkohola ali zdravil.

Trenutek nepozornosti med delom z električnim orodjem je lahko vzrok za resne telesne poškodbe.

- b) Uporabite osebno zaščitno opremo. Vedno nosite zaščitna očala.

Nošenje zaščitne opreme, kot so maska za prah, protizdrsní zaščitni čevlji, varnostna čelada ali zaščitni glušniki, kar je odvisno od vrste in načina uporabe električnega orodja, zmanjšuje tveganje telesnih poškodb.

- c) Izogibajte se nenamernemu zagonu. Preden orodje priključite na električno omrežje in/ali na akumulator, preden ga dvignete ali nosite, se prepričajte da je orodje izklopljeno.

Prenašanje električnega orodja s prstom na stikalu ali priključitev vklopljenega električnega orodja na električno omrežje je lahko vzrok za nezgodo.

- d) Preden električno orodje vklopite, odstranite nastavitvena orodja in izvijače.

Orodje ali ključ, ki se nahaja na vrtečem delu električnega orodja lahko povzroči telesne poškodbe.

- e) Izogibajte se nenormalni drži. Poskrbite za trdno stojišče in za stalno ravnotežje.

Na ta način lahko v nepričakovanih situacijah bolje nadzorujete električno orodje.

- f) Nosite primerna oblačila. Med delom ne nosite ohlapnih oblačil ali nakita. Las in oblačil ne približujte premikajočim se delom.

Ohlapna oblačila, nakit ali dolgi lasje se lahko ujamejo med premikajoče se dele.

- g) Če je na napravo možno montirati priprave za odsesavanje ali prestrezanje prahu, se prepričajte, da so te ustrezno priključene in pravilno uporabljene.

Zbiranje prahu lahko zmanjša nevarnosti povezane s prahom.

- h) Ne dovolite, da vas znanje, pridobljeno s pogostim rokovanjem z orodjem, zavede, da zanemarite varnostna navodila za rvanje z orodjem.

Neprevidnost lahko že v delčku sekunde povzroči hude telesne poškodbe.

4) Uporaba in vzdrževanje električnega orodja

- a) Električnega orodja ne preobremenjujte. Za izbrano delo uporabite ustrezno električno orodje.

Z ustreznim električnim orodjem boste delo opravili bolje in varneje.

- b) Električnega orodja ne uporabljate, če stikalo za vklop/izklop orodja ne deluje.

Električno orodje, ki ga ni več možno vklopiti ali izklopiti, je nevarno in ga je potrebno popraviti.

- c) Pred nastavljanjem orodja, zamenjavo priključkov ali shranjevanjem orodja izvlecite vtičak električnega orodja iz vira napajanja in/ali odstranite akumulator.

S takšnimi preventivnimi varnostnimi ukrepi preprečujete nenamerni zagon orodja.

- d) Električno orodje shranite izven dosega otrok in ne dovolite upravljati orodja osebam, ki orodja ne poznajo in niso prebrale teh navodil.

Električno orodje je nevarno v rokah neizkušenih uporabnikov.

- e) Vzdržujte električno orodje in priključke. Preverite pravilno delovanje premičnih delov orodja, poškodbe delov in druga stanja, ki bi lahko vplivala na delovanje električnega orodja. V primeru poškodb je potrebno električno orodje pred uporabo popraviti.

Slabo vzdrževano električno orodje je vzrok mnogih nesreč.

- f) Rezalno orodje naj bo ostro in čisto.

Pravilno vzdrževano rezalno orodje z ostrimi robovi se manj pogosto zatika in je lažje vodljivo.

VARNOSTNA OPOZORILA ZA AKUMULATORSKI FEN NA VROČ ZRAK

- g) Električno orodje, pribor, vsadna orodja in podobno uporabljajte v skladu s temi navodili, pri čemer upoštevajte delovne pogoje in dejavnost, ki jo boste opravljali.
Uporabo električnega orodja v druge namene lahko privede do nevarne situacije.
- h) Ročaji in prijemalne površine naj bodo suhe, čiste in brez olja in masti.
Polzki ročaji in prijemalne površine ne omogočajo varnega ravnanja in nadzora orodja v nepričakovanih situacijah.
- 5) **Uporaba in vzdrževanje akumulatorja**
- a) **Polnite samo s polnilnikom, ki ga je določil proizvajalec.**
Polnilnik, ki je primeren za en tip akumulatorja lahko povzroči nevarnost požara, če ga uporabite z drugim akumulatorjem.
- b) **Električna orodja uporabljajte samo s posebej izdelanimi akumulatorji.**
Uporaba drugih akumulatorjev lahko povzroči tveganje poškodb in požara.
- c) **Ko akumulatorja ne uporabljate ga shranite v stran od kovinskih predmetov kot so sponke, kovanci, ključi, žbljji, vijaki ter drugih manjših kovinskih predmetov, ki lahko povežejo en priključek z drugim.**
Kratek stik med priključki na akumulatorju lahko povzroči opekline ali požar.
- d) **Med nepravilno rabo lahko iz akumulatorja priteče tekočina; izogibajte se stiku z njo. V primeru, da pride do stika, takoj operite z vodo. V primeru, da pride tekočina v stik z očmi, poiščite dodatno zdravniško pomoč.**
Tekočina iz akumulatorja lahko povzroči vnetje ali opekline.
- e) **Ne uporabljajte poškodovanega ali spremenjenega baterijskega vložka ali orodja.**
Poškodovane ali spremenjene baterije so nepredvidljive, povzročijo lahko požar, eksplozijo ali poškodbe.
- f) **Baterijskega vložka ali orodja ne izpostavljajte požaru ali prekomerni temperaturi.**
Izpostavljenost požaru ali temperaturi nad 130°C lahko povzroči eksplozijo.
- g) **Upoštevajte vsa navodila za polnjenje in baterijskega vložka ali orodja ne napolnite zunaj temperaturnega območja, določenega v navodilih.**
Nepravilno polnjenje ali polnjenje pri temperaturah zunaj določenega območja lahko poškoduje baterijo in poveča nevarnost požara.
- 6) **Servisiranje**
- a) **Električno orodje lahko servisira le usposobljena oseba, ki mora uporabljati originalne nadomestne dele.**
Na ta način se ohrani varnost električnega orodja.
- b) **Nikoli ne popravljajte poškodovanih baterijskih vložkov.**
Baterijske vložke lahko servisirajo samo proizvajalec ali pooblašteni serviserji.
1. Rok ali obraza med uporabo ne postavljajte v bližino odprtine za pihanje ali dovoda zraka.
To lahko privede do poškodb.
2. Med delom trdno držite orodje. V primeru, da tega ne storite lahko pride do poškodb (**SI. 2**).
3. Med delom nosite zaščitna očala in masko za prah.
Leteči odpadki vam lahko zaidejo v oči ali nos.
4. Pri čiščenju električnih vodnikov, kot je električna plošča, poskrbite, da bo med vodnikom in električnim orodjem dovolj prostora.
Med čiščenjem poskrbite tudi za pritrditve šobe.
Če šobe med čiščenjem vodnika ne namestite, lahko pride do električnega udara.
5. Ne blokirajte odprtine za pihanje in/ali dovoda zraka.
Prav tako ne dovolite, da bi se prah nabiral v dovodu zraka.
Blokiranje odprtine za pihanje ali dovoda zraka bo neobičajno pospešilo vrtenje motorja, kar lahko poškoduje ventilator v električnem orodju in povzroči čezmerno segrevanje motorja.
6. Izdelka ne uporabljajte na mestih, kjer obstaja velika verjetnost, da bo posrkal vodo ali pesek, kot so bazeni, peščene plaže, peščena območja v parkih itd.
7. Ne uporabljajte na mestih, kjer so prisotni vnetljivi materiali kot so lak, barva, benzen, razredčilo ali bencin.
8. Ne uporabljajte v bližini predmetov, ki ustvarjajo visoko toploto, na primer peči; ne pihajte v prižgane cigaretno ogorke; in ne razpihujte ali gasite ognja.
Če se uporabljata blizu takšnih mest, lahko pride do požarov.
9. Ne odpihujte kosov stekla, rezil, žbljev, vijakov, kamenčkov itd.
10. Če opazite, da naprava ustvarja nenavadno visoke temperature, deluje slabo ali oddaja neobičajne zvoke, takoj prenehajte z uporabo in izklopite stikalo za napajanje. Od prodajalca, kjer ste napravo kupili, ali HiKOKI-jevega pooblaščenega servisnega centra zahtevajte pregled in popravilo.
Nadaljevanje uporabe med neobičajnim delovanjem lahko povzroči poškodbe.
11. Če naprava pomotoma pade ali udari ob drug predmet, jo temeljito preglejte glede razpok, zloma ali deformacije, itd.
Če ima naprava razpoke, zlome ali deformacije, lahko pride do poškodb.
12. Ne postavljajte predmetov, kot so vijaki, v odprtino za pihanje.
Če to storite, lahko poškodujete notranje dele orodja.
13. Funkcija dovoda zraka tega izdelka je samo za izpihovanje predmetov.
Ni ga mogoče uporabiti za sesanje stvari kot sesalnik.
14. Ko ga uporabljate za praznjenje plavalnih obrobov, napihljivih čolnov itd., ne sesajte vode, ki ostane v notranjosti.
Če voda, pesek itd. po nesreči pridejo v notranjost motorja, lahko povzročijo okvaro.
15. NIKOLI ne pustite orodja med delovanjem brez nadzora.
Izklopite napravo.
Ne zapuščajte orodja, dokler se povsem ne ustavi.
16. Ko uporabljate orodje na visokih lokacijah, se prepričajte, da ni nikogar spodaj.
17. Bodite previdni pri pihanju velikih količin drobnega prahu v suhem okolju, saj lahko povzročijo kopičenje statične elektrike, kar lahko povzroči nepričakovano električno praznjenje.

VARNOSTNI UKREP

Preprečite dostop otrokom in neusposobljenim osebam.

Kadar orodja ne uporabljate ga shranite izven dosega otrok in neusposobljenih oseb.

18. Nikoli ne usmerjajte naprave proti ljudem ali živalim. Naprava piha majhne predmete z veliko hitrostjo in lahko povzroči poškodbe.
19. Nikoli ne delajte z nestabilne podlage, kot na primer na lestvi ali na stopničasti lestvi. To lahko privede do poškodbe.
20. Orodja ne udarjajte z drugimi predmeti; izogibajte se močnim udarcem, kot je spuščanje orodja; in ne dovolite, da se orodje zmoči. Vsak od teh lahko poškoduje vgrajene fine dele in povzroči okvaro.
21. Pred uporabo odstranite predmete s tega območja, ki lahko povzročijo poškodbe ali nesrečo.
22. Med delovanjem ne kukajte v odprtino za pihanje.
23. Dovod zraka držite stran od telesa, da se izognete vsesavanju vaših delovnih oblačil.
24. Če kateri koli tujek vstopi v dovod zraka in ustavi pihanje zraka, takoj izklopite orodje, odstranite baterijo in nato odstranite tujek.
25. Uporabljajte le navedene dodatke in priključke. Uporabljajte samo dodatke in priključke, navedene v teh navodilih za uporabo in v našem katalogu. Uporaba drugih dodatkov ali priključkov lahko povzroči nesrečo ali poškodbo.

13. Orodje in baterijo vedno uporabljajte pri temperaturi med -5°C in 40°C .

OPOZORILO ZA LITIJSKO IONSKO BATERIJO

Za podaljšanje življenjske dobe je litij-ionska baterija opremljena z zaščitno funkcijo, ki ustavi delovanje.

V spodaj opisanih primerih od 1 do 3 se pri uporabi tega izdelka, tudi če ugasnete stikalo, motor lahko ustavi. To ni težava, ampak rezultat zaščitne funkcije.

1. Ko se porabi preostala moč baterije, se motor ugasne. V tem primeru baterijo takoj napolnite.
2. Če je orodje preobremenjeno, se motor lahko ustavi. V tem primeru sprostite stikalo orodja in odstranite vzroke za preobremenitev. Po tem lahko orodje znova uporabite.
3. Če se baterija pregreje zaradi preobremenitve, se bo ustavil dovod moči. V tem primeru prenehajte z uporabo baterije in počakajte, da se ohladi. Po tem lahko orodje znova uporabite.

Prosimo, da upoštevate naslednja opozorila in svarila.

OPOZORILO

Da bi preprečili iztekanje baterije, ustvarjanje toplote, oddajanje dima, eksplozijo in vžig, prosimo, da upoštevate naslednja varnostna opozorila.

DODATNA VARNOSTNA NAVODILA

1. Baterijo vedno polnite pri temperaturi 0°C – 40°C . Temperatura, nižja od 0°C , bo povzročila prenapetost, kar je nevarno. Baterije ni mogoče polniti pri temperaturi, višji od 40°C . Najbolj primerna temperatura za polnjenje je 20°C – 25°C .
2. Ne uporabljajte polnilnika neprekinjeno. Ko se eno polnjenje konča, odložite polnilnik za približno 15 minut, preden ponovno polnite baterijo.
3. Ne dovolite, da bi v luknjo, ki povezuje polnilno baterijo prišel tujek.
4. Polnilne baterije in polnilnika nikoli ne razstavljajte.
5. V polnilni bateriji nikoli ne povzročite kratkega stika. Kratek stik v bateriji bo povzročil visok električni tok in pregrevanje. Posledica tega bo pregretje ali poškodba baterije.
6. Baterije ne izpostavljajte ognju. Če baterija pregori, lahko eksplodira.
7. Ko se življenjska doba baterije zmanjša za normalno uporabo, jo takoj nesite v trgovino, kjer ste jo kupili. Prazne baterije ne zavrzite.
8. V prezačevalne reže polnilnika ne vstavljajte predmetov. Vstavljanje kovinskih ali vnetljivih predmetov v prezačevalne reže polnilnika lahko povzroči tveganje električnega udara ali poškodbo polnilnika.
9. Pri nepretrgani uporabi se naprava lahko pregreje, kar povzroči škodo na motorju in na stikalu. Zato vedno, ko se ohlajete segreje, orodje odložite za nekaj časa.
10. Prepričajte se, da je baterija trdno nameščena. Če je kakorkoli slabo nameščena lahko odpade in povzroči nesrečo.
11. Izdelka ne uporabljajte, če se orodje ali električni kontakti baterije (baterijski nosilec) deformirajo. Nameščanje baterije lahko povzroči kratki stik, ki lahko vodi do izhajanja dima ali vžiga.
12. Na električnih kontaktih (baterijski nosilec) orodja se ne smejo nabrati ostružki ali prah.
 - Pred uporabo se prepričajte, da se na kontaktih niso nabrali ostružki in prah.
 - Med uporabo poskusite preprečiti padanje ostružkov ali prahu z orodja na baterijo.
 - Pri prekinitvi delovanja ali po uporabi orodja ne puščajte na območju, kjer je lahko izpostavljen padajočim ostružkom ali prahu. To lahko povzroči kratki stik, ki lahko vodi do izhajanja dima ali vžiga.

1. Preprečite nabiranje ostružkov in prahu na bateriji.
 - Med delom poskrbite, da ostružki in prah ne padajo na baterijo.
 - Med delom poskrbite, da se morebitni ostružki in prah z električnega orodja ne nabirajo na bateriji.
 - Neuporabljeno baterijo ne shranjujte na mestu, kjer je izpostavljena ostružkom in prahu.
 - Preden baterijo shranite odstranite ostružke ter prah, ki se lahko sprimejo na baterijo in ne hranite jo skupaj s kovinskimi deli (vijaki, žebliji itn.).

2. Baterijo ne prebadajte z ostrimi predmeti kot so žebliji, ne udarjajte s kladivom, ne stopite nanjo, jo ne mečite ali izpostavljajte težkih fizičnim udarom.
3. Vidno poškodovane ali deformirane baterije ne uporabljajte.
4. Baterijo uporabljajte le za določene namene.
5. Če se baterija ne napolni tudi po preteku določenega časa polnjenja, polnjenje takoj prekinite.
6. Baterije ne postavljajte ali izpostavljajte visokim temperaturam ali visokem pritisku, na primer v mikrovalovni pečici, sušilcu ali visokotlačni komori.
7. Ob zaznavi iztekanja ali neprijetnega vonja jo takoj odmaknite od ognja.
8. Ne uporabljajte je v prostorih, kjer se ustvarja močna statična elektrika.
9. Ob iztekanju baterije, čudnem vonju, ustvarjanju toplote, razbarvanju ali deformaciji oziroma v kolikor je videti čudna med uporabo, polnjenjem ali shranjevanjem jo takoj odstranite iz opreme ali polnilnika in jo prenehajte uporabljati.
10. Ne potaplajte baterije in ne dovolite, da vanjo stečejo kakršnekoli tekočine. Vstop prevodne tekočine, kot je voda, lahko povzroči poškodbe ter posledično požar ali eksplozijo. Baterijo shranjujte na hladnem, suhem mestu, stran od lahko vnetljivih in gorljivih predmetov. Izogibati se je potrebno jedkim plinskimi ozračjem.

POZOR

1. Če tekočina, ki izteka iz baterije pride v stik z vašimi očmi jih ne drgnite, ampak jih operite s svežo, čisto vodo ter takoj obiščite zdravnika. Če ne boste obiskali zdravnika, lahko tekočina povzroči težave z očmi.
2. V primeru, da tekočina pride v stik s kožo ali oblačili jih takoj operite s čisto vodo. Obstaja možnost, da lahko to povzroči draženje kože.

3. Če opazite rjo, čuden vonj, pregrevanje, razbarvanje, deformacijo in/ali druge nepravilnosti pri prvi uporabi baterije, je ne uporabljajte in jo vrnite dobavitelju ali prodajalcu.

OPOMBA

Če v priključek litij-ionske baterije pride prevoden tujek, lahko pride v bateriji do kratkega stika, kar lahko sproži požar. Ob shranjevanju litij-ionske baterije upoštevajte naslednjo vsebino.

- V škatlo za shranjevanje ne shranjujte prevodnih stvari, žebeljev in žic kot sta železna in bakrena žica.
- Da preprečite nastanek kratkega stika, namestite baterijo v orodje ali pa varno vstavite pokrov baterije, ki pokrije prezračevalno režo.

OPOMBA

- Med polnjenjem USB lahko pride do občasnih prekinitev.
- Ko naprave USB ne polnite, odstranite napravo USB s polnilnika.
Če tega ne boste storili, boste skrajšali življenjsko dobo naprave USB, pride pa lahko tudi do nepričakovanih nesreč.
- V tem primeru morda ne bo mogoče napolniti naprav USB, kar je odvisno od vrste naprave.

NAZIV DELOV (SI. 1–SI. 17)

①	Odprtino za pihanje
②	Šoba za odpraeševanje zraka
③	Lučka LED
④	Sprožilno stikalo
⑤	Baterija (na voljo posebej)
⑥	Kljuka
⑦	Ročaj
⑧	Motor
⑨	Šoba (A)
⑩	Šoba (B)
⑪	Dovod zraka
⑫	Sesalni nastavek
⑬	Zatič
⑭	Kontrolna lučka polnjenja
⑮	Utor
⑯	Vijak
⑰	Zračni čep
⑱	Stikalo indikatorja energije baterije
⑲	Indikatorska lučka napolnjenosti baterije
⑳	Filter (dovod zraka)
㉑	Mehka krtača

GLEDE TRANSPORTA LITIJEVIH BATERIJ

Pri transportu litijevih baterij upoštevajte naslednje previdnostne ukrepe.

OPOMBA

Obvestite transportno podjetje o tem, da paket vsebuje litijevo baterijo, in o izhodni moči ter upoštevajte navodila transportnega podjetja, ko urejate prevoz.

- Litijeve baterije, ki imajo izhodno moč višjo od 100 Wh so označene kot nevarno blago in za njih boste morali izpolniti posebne prijavne postopke.
- Pri mednarodnem transportu morate upoštevati mednarodno zakonodajo in pravila ter ureditve ciljne države.

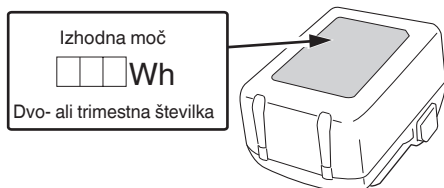

PREVIDNOSTNI UKREPI ZA POVEZAVO Z NAPRAVO USB (UC18YSL3)

Ko pride do nepričakovane težave, je mogoče, da bodo podatki na napravi USB, ki je povezana s tem izdelkom, poškodovani ali izgubljeni. Vedno naredite varnostno kopijo podatkov na napravi USB, preden jo uporabite s tem izdelkom.

Naše podjetje ne prevzema odgovornosti za podatke, ki so shranjeni na napravi USB in se poškodujejo ali izgubijo, ali za poškodbe na povezani napravi.

OPOMBA







- Pred uporabo preverite, če so na kablu USB kakršne koli napake ali poškodbe.
Uporaba okvarjenega ali poškodovanega kabla USB lahko povzroči dim ali ogenj.
- Ko proizvoda ne uporabljate, pokrijte vrata USB z gumijastim pokrovčkom.
Zbiranje prahu itd. v vratih USB lahko povzroči nastajanje dima ali ogenj.

SIMBOLI

OPOMBA

V nadaljevanju so prikazani simboli, uporabljeni pri stroju. Pred uporabo se prepričajte, da jih razumete.

	RA18DA: Akumulatorski fen na vroč zrak
	Da ne bi prišlo do poškodb, mora uporabnik prebrati navodila.

	Samo za države EU Električnih orodij ne odlagajte med hišne odpadke! V skladu z evropsko direktivo 2012/19/EU o odpadni električni in elektronski opremi in njeni uresničitvi v skladu z nacionalnim pravom se morajo električna orodja, ki so dosegla življenjsko dobo ločeno zbirati in okolju prijazno reciklirati.
	Enosmerni tok
V	Ocenjena napetost
f_0	Vrtilna frekvenca brez obremenitve
	Odklopite baterijo
	Stikalo za vklop
	Stikalo za izklop
	Neprekinjeno delovanje
	Opozorilo

UPORABA

- Odpihovanje prahu, ostružkov itd. z materialov in orodij
- Čiščenje tesnih prostorov in rež
- Napihovanje/praznjenje plavalnih obročev, zračnih vzmetnic in podobnih napihljivih predmetov

SPECIFIKACIJE

1. Električno orodje

Model	RA18DA	
Napetost	18 V	
Hitrost v prostem teku	89000 min ⁻¹	
Hitrost zraka	Največ ^{*1}	122 m/s
	Povprečno ^{*1}	100 m/s
Največja prostornina zraka ^{*2}	0,70 m ³ /min	
Neprekinjen čas delovanja (če je uporabljen BSL36A18) ^{*3}	Približno 19 minut	
Baterija na voljo za to orodje	Večvoltna baterija, serija BSL18	
Teža ^{*4}	1,2 kg (BSL36A18)	1,5 kg (BSL36B18)

*1 S šobo za odpraševanje zraka

*2 Brez nastavka za odpraševanje zraka

*3 Samo kot smernica.

Rezultati se razlikujejo glede na situacije, kot so delovno okolje in stanje baterije.

*4 Glede na postopek EPTA 01/2014

Teža vključuje baterijo, šobo za odpraševanje zraka in kavelj.

OPOMBA

Zaradi HiKOKIJEVEGA programa nenehnega raziskovanja in razvoja se specifikacije lahko spremenijo brez predhodnega obvestila.







2. Baterija (na voljo posebej)

Model	BSL36A18	BSL36B18
Napetost	36 V / 18 V (samodejni preklap*)	
Kapaciteta baterije	2,5 Ah / 5,0 Ah	4,0 Ah / 8,0 Ah
	(samodejni preklap*)	
Razpoložljivi brezžični izdelki**	Večvoltne serije, izdelek 18 V	
Razpoložljiv polniliec	Drсни polnilnik za litij-ionske baterije	

* Orodje se bo samodejno preklapilo.

** Podrobnosti si ogledite v našem splošnem katalogu.

Baterija

	Zasveti ; Preostala moč baterije je več kot 75%.
	Zasveti ; Preostala moč baterije je med 50 in 75%.
	Zasveti ; Preostala moč baterije je med 25 in 50%.
	Zasveti ; Preostala moč baterije je manj kot 25%.
	Utripa ; Baterija je skoraj prazna. Baterijo napolnite takoj, ko bo mogoče.
	Utripa ; Izhod se je ustavil zaradi visoke temperature. Odstranite baterijo in počakajte, da se orodje v celoti ohladi.
	Utripa ; Izhod je prekinjen zaradi napake ali okvare. Težava je lahko baterija, zato se obrnite na prodajalca.

STANDARDNA OPREMA

Zraven glavnega orodja (1 orodje) vsebuje paket pribor napisan na strani 219.

Standardni pribor se lahko spremeni brez obvestila.

V zvezi z električnim tokom v primeru novih baterij itd.

Ker notranja kemijska snov novih baterij in baterij, ki niso bile dlje časa uporabljene, ni aktivirana, je lahko električni tok nizek, ko jih uporabljate prvič in drugič. To je časovno omejen pojav in normalen čas, potreben za polnjenje, se povrne po 2–3 polnjenjih baterije.

Kaj storiti za daljše delovanje baterij.

- (1) Baterije napolnite, preden se popolnoma praznijo. Če začitite, da moč orodja upada, ga prenehajte uporabljati in napolnite njegovo baterijo. Če nadaljujete z uporabo orodja in porabite električni tok, se lahko baterija poškoduje, kar skrajša njeno življenjsko dobo.
- (2) Izogibajte se polnjenju pri visokih temperaturah. Akumulatorska baterija bo takoj po uporabi vroča. Če boste takšno baterijo polnili takoj po uporabi, se bo njena notranja kemijska snov izčrpala in življenjska doba baterije se bo skrajšala. Pustite baterijo in jo napolnite potem, ko se je nekaj časa ohlajala.

POZOR

- Pri polnjenju segrete baterije, ki je bila dalj časa izpostavljena neposredni sončni svetlobi ali pa je bila pravkar uporabljena, bo kontrolna lučka napoljenosti zasvetila za 0,3 sekunde, ne bo svetila za 0,3 sekunde (ugasne se za 0,3 sekunde). V takem primeru najprej počakajte, da se baterija ohladi, in šele nato pričnite s polnjenjem.
- Ko kontrolna lučka napoljenosti utripa (vsake 0,2 sekunde), preverite, ali so na kontaktnih polnilnika tujki, in jih odstranite. Če tujkov ni, gre verjetno za okvaro baterije ali polnilnika. Odnosite ju v pooblaščen servisni center.

Kako napolniti napravo USB	16	5
Ko je polnjenje naprave USB zaključeno	17	5
Izbor priključkov	—	220

*1

OPOZORILO

- Bodite previdni, ko pihate zrak v tesne prostore ali proti vetru, saj lahko predmete, ki jih odpihne v zrak, odpihne nazaj proti vam.
- Ne vklopite stikala, ko je dovod zraka blizu tal ali v bližini predmetov, ki jih je mogoče zlahka vsesati. Prah in ostanki lahko zamašijo dovod zraka in povzročijo okvaro.

Pred vklopom stikala preverite naslednje.

- V smeri zračnega toka ne sme biti ljudi.
- V območju ne sme biti nepripravljenih predmetov, ki bi povzročili težave, če bi jih odneslo v zrak.

OPOMBA

To orodje zaradi svoje strukture odvaja topel zrak, vendar to ni okvara.

*2

OPOMBA

- To orodje zaradi svoje strukture odvaja topel zrak, vendar to ni okvara.
- Da se izognete pretiranemu napihovanju, med napihovanjem stalno preverjajte stanje. Obstaja nevarnost zloma ali poškodbe.
- Odvisno od predmeta, ki ga želite napihniti, morda ne bo dovolj napolnjen z zrakom. Če je napihovanje prešibko, dodatno uporabite ročno tlačilko za nastavitev napetosti.
- S konico šobe (B) ne udarjajte na silo ob tla ali druge površine.

To lahko povzroči deformacijo konice.

[Šoba (A)]

Za velike predmete, kot so zračne vzmetnice, vstavite šobo (A) v zračni čep. (SI. 7-a)

[Šoba (A) + šoba (B)]

Za manjše predmete, kot so žoge za na plažo ali plavalni obroči, najprej vstavite konico šobe (B) v zračni čep in nato vstavite šobo (A). (SI. 7-b)

*3

- Povlecite stran z zračnim čepom in material hrbtne strani, da ustvarite prostor v notranjosti.
- Vstavite konico šobe (B) v zračni čep, nato vstavite šobo (A).

*4

OPOMBA

Odprtina za pihanje je na strani uporabnika, zato orodje uporabljajte tako, da vam ne pihata neposredno v obraz ali telo.

*5

OPOMBA

Pri prenašanju orodje držite za ročaj. Orodja še posebej ne dvigujte ali nosite za shranjeno šobo za odpraševanje zraka.

Šoba se lahko sname in povzroči padec ali zlom.

*6

Ta izdelek je opremljen s funkcijo neprekinjenega delovanja, ki je priročna za napihovanje/praznjenje in za čiščenje širokih površin.

Dvakrat na hitro povlecite stikalo do konca in ga spustite, da aktivirate neprekinjeno delovanje »High-Power Blowing« (močno pihanje).

Dvakrat na hitro delno povlecite stikalo in ga spustite, da aktivirate neprekinjeno delovanje »Low-Power Blowing« (šibko pihanje).

Za zaustavitev ponovno povlecite stikalo.

NAMESTITEV IN DELOVANJE

Dejanje	Slika	Stran
Pri odpihovanju ali napihovanju	1-a	2
Pri praznjenju	1-b	2
Vstavljanje in odstranjevanje baterije (na voljo ločeno)	3	2
Polnjenje	4	3
Odstranitev in namestitvev kljuge	5	3
Pritrditev šobe za odpraševanje zraka in primeri uporabe*1	6	3
Pritrditev šob (A) in (B) in primeri uporabe (napihovanje)*2	7	3
Tehnika napihovanja*3	8	4
Pritrditev šob (A) in (B) in primeri uporabe (praznjenje)*4	9	4
Shranjevanje šob za odpraševanje zraka*5	10	4
Delovanje stikala	11	4
Neprekinjeno delovanje*6	12	4
Indikator preostale energije baterije	13	5
Polnjenje naprave USB preko električne vtičnice	15-a	5
Polnjenje naprave USB in baterije preko električne vtičnice	15-b	5

OPOMBA

Če občasno povlečete stikalo, se lahko odziv orodja zakasni, vendar to ni okvara.

OPOZORILNI ZNAKI LUČKE LED

Ta proizvod vključuje funkcije, ki varujejo sam proizvod in baterijo. Ko je pritisnjeno stikalo in če se med delovanjem aktivira katera koli od varnostnih funkcij, bo lučka LED utripala, kot je opisano v **Tabeli 3**. Ko se sproži varnostna funkcija, takoj odstranite prst s stikala in upoštevajte navodila, navedena v izboljševalnih ukrepih.

Tabela 3

Varnostna funkcija	Zaslon lučke LED	Izboljševalni ukrep
Temperaturna zaščita	Vklop 0,3 sekunde/ izklop 0,3 sekunde ■ ■ ■ ■	Počakajte, da se orodje in baterija temeljito ohladita. Odstranite tudi prah in ostanke iz dovoda zraka. (Glejte »Pregled dovoda zraka«)

OPOMBA

- Filtra ne pritiskajte ali drgnite na silo. S tem lahko poškodujete filter in povzročite okvaro orodja.
- Po čiščenju izpihajte zrak v smeri, kjer ni ljudi, živali ali predmetov. Morebitni prah, ki ostane v notranjosti, bo izpuščen iz odprtine za pihanje.
- Če se stanje po čiščenju dovoda zraka ne izboljša ali če je filter poškodovan, zahtevajte pregled in popravilo pri prodajalcu, kjer ste ga kupili.

6. Shranjevanje

Električno orodje in baterijo shranjujte na mestu, kjer je temperatura nižja od 40°C in zunaj dosega otrok.

OPOMBA

Shranjevanje litij-ionskih baterij. Zagotovite, da so litij-ionske baterije popolnoma napolnjene, preden jih shranite. Dolgotrajno shranjevanje baterij (3 mesece ali več), ki so le malo napolnjene, lahko vodi do slabšega delovanja, znatnega zmanjšanja časa uporabe baterije ali povzroči, da baterij ni več možno napolniti. Vendar pa se lahko znatno zmanjšan čas uporabe baterije popravi tako, da se baterije dva do petkrat ponavljajoče napolnijo in uporabijo. Če je kljub ponavljajočem polnjenju in uporabi čas baterije še vedno zelo kratek, baterije zavržite in kupite nove.

VZDRŽEVANJE IN PREGLEDOVANJE**OPOZORILO**

Prepričajte se, da pred vzdrževanjem in pregledom izklopite stikalo in odstranite akumulator.

1. Pregled montažnih vijakov

Redno preverjajte vse montažne vijake in se prepričajte, da so primerno zaviti. Če se katerikoli vijak odvijne, ga takoj zavijte. Če se tega ne naredite lahko pride do resnih nesreč.

2. Vzdrževanje motorja

Navitje motorja je dejansko »srce« električnega orodja. Izvajajte pravočasne ukrepe, da zagotovite, da se navitje ne poškoduje in/ali zmocni zaradi olja ali vode.

3. Pregled kontaktov (orodje in baterija)

Pred uporabo se prepričajte, da se na kontaktih niso nabrali ostrižki in prah.

Občasno preverite pred, med in po uporabi.

POZOR

Odstranite ostrižke ali prah, ki se je morda nabral na kontaktih.

V nasprotnem primeru lahko pride do okvare.

4. Očistite zunanost

Umazano električno orodje obrišite z mehko suho krpo ali s krpo, navlaženo z milnico. Ne uporabljajte klorovih raztopin, bencina ali razredčevalcev barve, saj ti stopijo plastiko.

5. Pregled dovoda zraka (sl. 14)

Če je dovod zraka zamašen s prahom ali umazanijo, se lahko prostornina zraka zmanjša ali pa je zrak bolj vroč kot običajno.

Pred in po uporabi preverite, da odprtina za dovod zraka ni zamašena s prahom ali umazanijo, in preverite, da filter ni strgan ali odluščen.

Če je zamašen, z mehko krtačo ali sesalnikom odstranite ostanke, da ne pridejo v orodje.

POZOR

Pri uporabi in vzdrževanju električnih orodjih je treba upoštevati varnostne uredbe in standarde, ki so določene za vsako državo.

Pomembno obvestilo o baterijah za akumulatorsko orodje HiKOKI

Obvezno uporabljajte naše originalne akumulatorske baterije. Za varnost in pravilno delovanje našega akumulatorskega električnega orodja ne jamčimo, če uporabljate baterije, ki jih ni izdelalo naše podjetje, in če baterijo razstavite ali preoblikujete (na primer razstavite in zamenjate celice ali druge notranje dele).

GARANCIJA

Garantiramo za električna orodja HiKOKI v skladu z zakonsko/državno veljavnimi uredbami. Garancija ne zajema napak ali poškodb, ki nastanejo zaradi nepravilne uporabe, zlorabe ali normalne obrabe. V primeru pritožbe pošljite sestavljeno električno orodje skupaj z GARANCIJSKIM CERTIFIKATOM, ki ga najdete na koncu teh navodil za uporabo, na pooblaščen servis HiKOKI.

Informacije o hrupu in vibracijah

Izmerjene vrednosti so bile določene glede na EN62841 in navedene v skladu z ISO 4871.

A tipično vrednoten nivo jakosti hrupa: 93 dB (A)

A tipično vrednoten nivo zvočnega tlaka: 82 dB (A)

Nezanesljivost K : 3 dB (A).

Obvezna uporaba glušnikov.

Skupna vrednost vibracij (vsota vektorja triax) je v skladu s standardom EN62841.

Brez obremenitve:

Vrednost emisije vibracij $a_h < 0,1 \text{ m/s}^2$

Nezanesljivost K = $1,5 \text{ m/s}^2$

Deklarirana skupna vrednost tresljajev in deklarirana vrednost emisij hrupa sta bili izmerjeni v skladu s standardno testno metodo in se lahko uporabita za primerjavo enega orodja z drugim.

Prav tako se lahko uporabita pri preliminarni oceni izpostavljenosti.

OPOZORILO

- Tresljaji in emisije hrupa med dejansko uporabo električnega orodja se lahko razlikujejo od deklarirane skupne vrednosti v odvisnosti od načinov uporabe orodja, zlasti vrste obdelovanca; in
- Prepoznajte varnostne ukrepe za zaščito uporabnika, ki temeljijo na oceni izpostavljanja v dejanskih pogojih uporabe (z upoštevanjem vseh delov obratovalnega ciklusa, kot so obdobja, ko je orodje izključeno, in ko orodje teče v prostem teku dodatno k času zagona).

OPOMBA

Zaradi HiKOKIJEVEGA programa nenehnega raziskovanja in razvoja se specifikacije lahko spremenijo brez predhodnega obvestila.

ODPRAVLJANJE MOTENJ

Uporabite pregled v spodnji tabeli, če orodje ne deluje normalno. Če to ne odpravi težave, se posvetujte z vašim prodajalcem ali HiKOKI pooblaščenim servisnim centrom.

Težava	Mogoč vzrok	Odprava
Orodje ne deluje	Baterija je prazna	Napolnite baterijo.
	Baterija ni povsem vstavljena.	Potiskajte baterijo, dokler ne slišite klika.
Orodje se je nenadoma ustavilo	Orodje je bilo preobremenjeno	Odpravite težavo, ki povzroča preobremenjenost.
	Baterija je pregreta.	Naj se baterija ohladi.
	Tuja snov blokira dovod zraka.	Odstranite vse tujke.
Nizka pihalna moč	Tujek se je zadržal v odprtini za pihanje ali v dovodu zraka.	Odstranite vse tujke.

VŠEOBECNÉ BEZPEČNOSTNÉ VÝSTRAHY PRE ELEKTRICKÉ NÁRADIE

⚠ VÝSTRAHA

Prečítajte si všetky bezpečnostné varovania, pokyny, ilustrácie a technické parametre, ktoré boli dodané s týmto elektrickým náradím.

Nedodržanie výstrah a pokynov môže viesť k zasiahnutiu elektrickým prúdom, požiaru a/alebo vážnemu poraneniu.

Všetky výstrahy a pokyny uschovajte pre možnú potrebu v budúcnosti.

Výraz „elektrické náradie“, ktorý je uvedený na výstrahách, označuje vaše elektrické náradie napájané zo siete (so sieťovým káblom) alebo náradie napájané akumulátorom (bez sieťového kábla).

1) Bezpečnosť na pracovisku

- Svoje pracovisko udržiavajte čisté a dobre osvetlené.
Neporiadok a tmavé plochy zvyšujú pravdepodobnosť úrazov.
- Elektrické náradie nepoužívajte vo výbušnom prostredí, ako napríklad v prítomnosti horľavých kvapalín, plynov alebo prachu.
Elektrické náradie vytvára iskry, ktoré môžu zapáliť prach alebo výpary.
- Počas práce s elektrickým náradím by sa mali okolostojaci a deti zdržiavať mimo elektrického náradia.
Odvedenie pozornosti môže spôsobiť neschopnosť ovládania náradia.

2) Elektrická bezpečnosť

- Zástrčka elektrického náradia musí vyhovovať sieťovej zásuvke. Zástrčku nikdy a žiadnym spôsobom neupravujte. V spojení s uzemneným elektrickým náradím nepoužívajte žiadne rozbočovacie zásuvky.
Neupravované zástrčky a správne vyhovujúce zásuvky znižujú riziko zasiahnutia elektrickým prúdom.
- Zabráňte telesnému kontaktu s uzemnenými povrchmi, akými sú trubky, radiátory, sporáky a chladničky.
Existuje zvýšené riziko zasiahnutia elektrickým prúdom v prípade, ak je vaše telo uzemnené.
- Elektrické náradie nevystavujte účinkom dažďa alebo mokrého prostredia.
Pri vniknutí vody do elektrického náradia sa zvyšuje riziko zasiahnutia elektrickým prúdom.
- Kábel nepoužívajte nesprávnym spôsobom. Kábel nikdy nepoužívajte na prenášanie, ťahanie a náradie neodpájajte od prívodu energie ťahaním za kábel. Kábel chráňte pred teplom, olejom, ostrými hranami alebo pohybujúcimi sa časťami.
Poškodené alebo zamotané káble zvyšujú riziko zasiahnutia elektrickým prúdom.
- Pri používaní elektrického náradia vonku používajte predlžovací kábel vhodný na použitie vonku.
Používanie kábla vhodného na používanie vonku znižuje riziko zasiahnutia elektrickým prúdom.
- V prípade, ak je nevyhnutné používať elektrické náradie vo vlhkom prostredí, používajte prívod elektrického prúdu chránený zariadením pre zvyškový prúd (RCD).
Používanie RCD znižuje riziko zasiahnutia elektrickým prúdom.

3) Osobná bezpečnosť

- Pri používaní elektrického náradia zostaňte pozorní, sústreďte sa na vykonávanú prácu a používajte všetky zmysly.

Elektrické náradie nepoužívajte ak ste unavený, alebo ste pod vplyvom drog, alkoholu alebo liekov.
Chvilka nepozornosti počas práce s elektrickým náradím môže spôsobiť vážne osobné poranenie.

- Používajte osobné ochranné pracovné prostriedky. Vždy si nasadte ochranu na oči.
Ochranné prostriedky, akými sú protiprachová maska, protišmykové bezpečnostné topánky, ochranná prilba alebo chrániče sluchu, ktoré sa používajú pre patričné podmienky, znižujú vznik osobných poranení.
 - Zabráňte neúmyselnému spusteniu. Pred pripojením k sieťovému zdroju a/alebo akumulátoru, uchopením alebo prenášaním náradia sa uistite, že vypínač je vo vypnutej polohe. Prenášanie náradia s prstom na vypínači alebo aktivovanie náradia elektrickým prúdom, keď je spínač v zapnutej polohe, privoláva úrazy.
 - Pred zapnutím z elektrického náradia odstráňte všetky nastavovacie kľúče alebo skrutkovače. Skrutkovač alebo kľúč, ktorý zostal pripojený k otáčajúcej sa časti elektrického náradia môže spôsobiť osobné poranenie.
 - Nepredkláňajte sa. Vždy si zachovajte správnu rovnováhu a zabezpečte správny postoj.
Toto umožní lepšie ovládanie elektrického náradia v neočakávaných situáciách.
 - Vhodne sa oblečte. Pri práci nenoste voľný odev alebo šperky. Udržujte svoje vlasy a oblečenie v dostatočnej vzdialenosti od pohybujúcich sa častí.
Voľné oblečenie, šperky alebo dlhé vlasy sa môžu zachytiť do pohyblivých častí.
 - Ak je zariadenie vybavené na pripojenie vysávača alebo vrecka na zachytávanie prachu, pripojte ich k náradiu a pri práci ich správne používajte.
Používanie zariadení na zachytávanie prachu môže znížiť riziko spôsobených prachom.
 - Neodvoľte sa, aby ste sa vďaka skúsenostiam získaným častým používaním náradí stali príliš sebaistými a ignorovali zásady bezpečnosti.
Neopatrné zaobchádzanie môže spôsobiť vážne zranenie v zlomku sekundy.
- 4) Používanie a starostlivosť o elektrické náradie
- Elektrické náradie nepreťažujte. Na prácu používajte vždy náradie, ktoré je na ňu určené.
Správne elektrické náradie vykoná prácu, na ktorú je určené lepšie a bezpečnejšie.
 - Náradie s poškodeným vypínačom, ktorý sa nedá zapnúť alebo vypnúť, nepoužívajte.
Akékoľvek náradie, ktoré nemôže byť ovládané vypínačom je nebezpečné a musí sa opraviť.
 - Prečítajte si, ako vykonáte akékoľvek úpravy, výmenu príslušenstva alebo skôr, než elektrické náradie odložíte, odpojte ho od zdroja napájania a/alebo odpojte akumulátor, pokiaľ je odnímateľný.
Tieto preventívne bezpečnostné opatrenia znižujú riziko náhodného spustenia elektrického náradia.
 - Nečinné elektrické náradie skladujte mimo dosahu detí a nedovoľte, aby toto elektrické náradie obsluhovali osoby, ktoré nie sú oboznámené s elektrickým náradím alebo s týmto návodom.
V rukách neškolených osôb je elektrické náradie nebezpečné.
 - Vykonávanie údržby elektrického náradia a príslušenstva. Skontrolujte nesprávne centrovanie alebo zablokovanie pohyblivých častí, poškodenie častí, alebo akékoľvek iné okolnosti, ktoré by mohli ovplyvniť činnosť elektrického náradia. V prípade poškodenia musíte dať elektrické náradie pred ďalším použitím opraviť.

Mnohé nehody sú spôsobené práve nesprávne udržiavaným elektrickým náradím.

- f) **Rezný nástroj udržiavajte ostrý a čistý.**
Správne udržiavaný rezný nástroj s ostrými brítmí je menej náchylný na zablokovanie a je ľahšie ovládateľný.
 - g) **Elektrické náradie, príslušenstvo, britý náradia atď. používajte v súlade s týmito pokynmi a berte do úvahy pracovné podmienky a charakter vykonávanej práce.**
Používanie elektrického náradia na iné, než určené činnosti môže viesť k vzniku nebezpečných situácií.
 - h) **Rukoväte a uchopovacie povrchy uchovávajúte v suchu, čistote a neznečistené olejmi a mazivom.**
Kľzké rukoväte a uchopovacie povrchy neumožňujú bezpečnú manipuláciu a ovládanie náradia v neočakávaných situáciách.
- 5) **Starostlivosť a používanie akumulátorového náradia**
- a) **Nabíjajte len nabíjačkou, ktorú uvádza výrobca.**
Nabíjačka, ktorá je vhodná pre jeden typ akumulátora, môže predstavovať riziko, ak sa použije na nabíjanie iného typu akumulátora.
 - b) **Elektrické náradie používajte len so špecificky určeným typom akumulátorov.**
Používanie iného typu akumulátora môže predstavovať riziko poranenia a požiaru.
 - c) **Ak sa akumulátor nepoužíva, chráňte ho pred kontaktom s kovovými predmetmi, ako sú kancelárske spony, mince, kľúče, klince, skrutky alebo iné malé kovové predmety, ktoré môžu spôsobiť vzájomné prepojenie koncoviek.**
Vzájomné skratovanie koncoviek akumulátora môže mať za následok popálenieiny alebo požiar.
 - d) **Pri nesprávnych podmienkach používania môže dôjsť k unikaniu kvapaliny z akumulátora.**
Vyhňte sa kontaktu s touto kvapalinou. V prípade náhodného kontaktu zasiahnuté miesto opláchnite vodou. Ak kvapalina zasiahne oči, opláchnite ich vodou a vyhľadajte lekársku pomoc.
Kvapalina unikajúca z akumulátora môže spôsobiť podráždenie alebo popálenieiny.
 - e) **Nepoužívajte akumulátor alebo nástroj, ktorý je poškodený alebo upravený.**
Poškodené alebo modifikované batérie môžu vykazovať nepredvídateľné správanie, ktoré má za následok požiar, explóziu alebo riziko zranenia.
 - f) **Nevystavujte akumulátor ani nástroj ohňu alebo nadmernej teplote.**
Vystavenie ohňu alebo teplote nad 130°C môže spôsobiť výbuch.
 - g) **Dodržujte všetky pokyny na nabíjanie a nenabíjajte akumulátor ani nástroj mimo rozsahu teplôt uvedeného v návode.**
Nesprávne nabíjanie alebo nabíjanie pri teplotách mimo určeného rozsahu môže poškodiť batériu a zvýšiť riziko požiaru.
- 6) **Servis**
- a) **Servis na svojom elektrickom náradí nechajte vykonávať len kvalifikovaným personálom a pri použití jedine originálnych náhradných dielov.**
Tým sa zabezpečí zachovanie bezpečnosti elektrického náradia.
 - b) **Nikdy neopravujte poškodené batérie.**
Servis akumulátorov by mal vykonávať iba výrobca alebo autorizovaní poskytovatelia služieb.

BEZPEČNOSTNÉ VÝSTRAHY TÝKAJÚCE SA AKU OFUKOVAČA

1. Počas používania nedávajte ruky ani tvár do blízkosti dýchacieho otvoru alebo prívodu vzduchu.
Mohli by ste sa poraniť.
2. Počas prevádzky nástroj pevne držte. Nedodržanie tohto pokynu môže viesť k nehodám alebo poraneniam (**Obz. 2**).
3. Pri práci používajte ochranné okuliare a masku proti prachu.
Lietajúce úlomky sa môžu dostať do očí alebo nosa.
4. Pri čistení elektrických vodičov, ako je napríklad elektrický panel, sa uistite, že je medzi vodičom a elektrickým náradím dostatok voľného priestoru.
Pri čistení nezabudnite namontovať aj nástavec.
Pokiaľ sa počas čistenia vodiča nenamontuje nástavec, môže dôjsť k zasiahnutiu elektrickým prúdom.
5. Neblokujte dýchací otvor a/alebo prívod vzduchu.
Taktiež nedovoľte, aby sa v prívode vzduchu nahromadil prach.
Blokovanie dýchacieho otvoru alebo prívodu vzduchu spôsobí nadmerné otáčky motora, čo môže poškodiť ventilátor v elektrickom náradí a spôsobí nadmerné zahrievanie motora.
6. Nepoužívajte výrobok na miestach, kde by mohol nasaf vodu alebo piesok, ako sú bazény, pláže, pieskové oblasti parkov atď.
7. Nepoužívajte na miestach s horľavými materiálmi, ako sú lak, farba, benzén, riedidlo alebo benzín.
8. Zariadenie nepoužívajte v blízkosti objektov, ktoré vytvárajú intenzívne teplo, ako sú pece; nefúkajte na zapálené cigaretové ohorky; a nerozdúchavajte ani nehaste plamene.
Pri používaní v blízkosti takýchto miest môže dôjsť k požiaru.
9. Nevytukajte kusy skla, čepele, klince, skrutky, štrk atď.
10. Ak si všimnete, že sa zariadenie zohrieva na nezvyčajne vysokú teplotu, podáva nedostatočný výkon alebo vydáva nezvyčajné zvuky, okamžite ho prestaňte používať a vypnite hlavný vypínač. Obráťte sa na predajcu, od ktorého ste jednotku kúpili, alebo na autorizované servisné stredisko spoločnosti HiKOKI a požiadajte o kontrolu alebo opravu.
Ďalšie používanie nezvyčajne reagujúcej jednotky môže viesť k poraneniam.
11. Ak jednotka náhodou spadne alebo narazí na iný predmet, dôkladne skontrolujte, či nie je prasknutá, zlomená, zdeformovaná a pod.
Prasknutá, zlomená alebo zdeformovaná jednotka môže spôsobiť poranenia.
12. Neumiestňujte predmety ako skrutky do vnútra dýchacieho otvoru.
V opačnom prípade by sa mohli poškodiť vnútorné časti náradia.
13. Funkcia vstupu prívodu vzduchu tohto výrobku je len pre vyfukovanie položiek.
Nedá sa použiť na nasávanie vecí ako vysávač.
14. Keď ho používate na vyfukovanie plávacích kolies, nafukovacích lodí atď., nenasávajte žiadnu vodu, ktorá zostala vo vnútri.
Ak sa dovnútra motora dostane voda, piesok a pod., môže to spôsobiť poruchu.
15. Nástroj NIKDY nenechávajte spustený bez dozoru.
Vypnite napájanie.
Nástroj neopúšťajte, kým sa úplne nezastaví.
16. Pri používaní náradia na miestach vo výške sa uistite, že sa pod vami nikto nenachádza.

BEZPEČNOSTNÉ OPATRENIA

Zabráňte prístupu detí a nezainteresovaných osôb.
Keď náradie nepoužívate, mali by ste ho uložiť mimo dosahu detí a nezainteresovaných osôb.

17. Dávajte pozor, keď fúkate veľké množstvo jemného prachu v suchom prostredí, pretože by to mohlo spôsobiť nahromadenie statickej elektriny, čo môže mať za následok neočakávaný elektrický výboj.
18. Zariadenie nikdy nesmerujte na ľudí ani zvieratá. Zariadenie odfukuje malé objekty vysokou rýchlosťou a môže spôsobiť poranenie.
19. Zariadenie nikdy nepoužívajte v nestabilnom postoji, napríklad na rebríku.
Mohli by ste sa poraniť.
20. Dbajte na to, aby nedošlo k úderom náradia do iných predmetov; vyhýbajte sa silným nárazom, ako je napríklad pád náradia, a nedovoľte, aby náradie navlhlo. Každý z nich môže spôsobiť poškodenie vstavaných presných častí a viesť k poruche.
21. Pred použitím odstráňte akékoľvek predmety v oblasti, ktoré môžu spôsobiť zranenie alebo nehodu.
22. Počas činnosti sa nepozerajte do dýchacieho otvoru.
23. Prívod vzduchu uchovávajte mimo svojho tela, aby nedošlo k nasatiu vášho pracovného odevu.
24. Ak sa do prívodu vzduchu dostane cudzí materiál a zastaví dychanie vzduchu, okamžite vypnite náradie, odstráňte akumulátor a potom odstráňte cudzí materiál.
25. Používajte len určené príslušenstvo a nástavce.
Používajte len príslušenstvo a nástavce, ktoré sú špecifikované v tomto návode na použitie a v katalógoch našej spoločnosti. Použitie iného príslušenstva alebo prídavných zariadení môže viesť k nehode alebo poraneniu.
12. Svorky nástroja (držiak na batériu) udržiavajte bez kovových pilín a prachu.
 - Pred použitím sa uistite, že v oblasti svoriek sa nenachádzajú kovové piliny a prach.
 - Počas použitia sa snažte zabrániť tomu, aby z nástroja padali na batériu kovové piliny alebo prach.
 - Pri prerušení prevádzky alebo po použití nenechávajte nástroj v oblasti, kde by mohol byť vystavený padajúcim kovovým pilinám alebo prachu.
Ak tak urobíte, môže to spôsobiť skrat, ktorý by mohol viesť k emisii dymu alebo k vznieteniu.
13. Náradie a batériu používajte vždy pri teplotách od -5°C do 40°C.

UPOZORNENIE OHĽADNE LÍTIOVO-IÓNOVÝCH BATÉRIÍ

Kvôli predĺženiu životnosti je lítiovo-iónová batéria vybavená ochrannou funkciou, ktorá preruší výkon.

V nižšie uvedených prípadoch 1 až 3 sa motor počas používania výrobku zastaví dokonca aj vtedy, keď potiahnete vypínač. Nejde o chybu, je to výsledok ochrannej funkcie.

1. Motor sa zastaví, keď sa vybije batéria.
V takomto prípade ju okamžite nabite.
2. Motor sa môže zastaviť v prípade preťaženia náradia.
V takomto prípade uvoľnite vypínač náradia a odstráňte príčinu preťaženia. Následne ho budete môcť opäť použiť.
3. Batériový pohon sa môže zastaviť, ak pri preťažení dôjde k prehrievaniu batérie.
V takomto prípade prestaňte batériu používať a nechajte ju vychladnúť. Následne ho budete môcť opäť použiť.

Okrem toho, berte na zreteľ nasledujúce výstrahy a upozornenia.

VÝSTRAHA

Aby ste zabránili vytečeniu kvapaliny z batérie, generovaniu tepla, unikaniu dymu, výbuchu a vznieteniu, dodržiavajte nasledujúce bezpečnostné opatrenia.

1. Nedovoľte, aby sa na batérii zachytávali kovové piliny a prach.
 - Nedovoľte, aby počas práce padali na batériu kovové piliny a prach.
 - Uistite sa, že sa na batérii nenazbierali kovové piliny a prach, ktoré padajú na elektrické náradie počas práce.
 - Nepoužívajte batériu neskladujte na mieste s výskytom kovových pilín a prachu.
 - Pred uskladnením z batérie odstráňte kovové piliny a prach, ktoré sa mohli na nej zachytiť a neskladujte ju spolu s kovovými súčasťami (skrutky, klince, apod.).
2. Batériu neprepichujte ostrými predmetmi, ako sú napríklad klince, neudierajte po nej kladivom, nestúpajte na ňu, nehádzte ju, ani ju nevystavujte silným fyzickým nárazom.
3. Očividne poškodenú alebo zdeformovanú batériu nepoužívajte.
4. Batériu nepoužívajte na iné, ako stanovené účely.
5. Ak sa batéria nenabije ani po uplynutí zadanej doby na nabíjanie, okamžite prestaňte s ďalším nabíjaním.
6. Batériu nevystavujte účinkom vysokých teplôt ani veľkého tlaku, ani ju nevkladajte do mikrovlnnej rúry, sušičky alebo vysokotlakovej nádoby.
7. Keď dôjde k unikaniu tekutiny, alebo ak zacítite odporový zápach, batériu okamžite odneste mimo ohňa.
8. Batériu nepoužívajte na miestach, kde dochádza ku generovaniu silnej statickej elektriny.
9. Ak počas používania, nabíjania alebo skladovania dochádza k unikaniu tekutiny z batérie, ak zacítite odporový zápach, alebo ak dochádza ku generovaniu tepla, zmena farby, deformáciám alebo k čomkoľvek neštandardnému, batériu okamžite vyberte z náradia alebo z nabíjačky a prestaňte ju používať.

ĎALŠIE BEZPEČNOSTNÉ VAROVANIA

1. Batériu vždy nabíjajte pri teplote 0°C–40°C. Teplota nižšia ako 0°C bude mať za následok nadmerné nabíjanie, ktoré je nebezpečné. Batériu nie je možné nabíjať pri teplote vyššej ako 40°C.
Najvhodnejšou teplotou pre nabíjanie je teplota od 20°C do 25°C.
2. Nabíjačku nepoužívajte nepretržite.
Po dokončení jedného nabíjania nechajte nabíjačku približne 15 minút pred ďalším nabíjaním batérie.
3. Nedovoľte, aby sa do otvoru na pripojenie nabíjateľnej batérie dostali akékoľvek cudzie telesá.
4. Nabíjateľnú batériu a nabíjačku nikdy nerozoberajte.
5. Nabíjateľnú batériu nikdy neskratujte. Skratovanie batérie bude viesť k veľkému elektrickému prúdu a prehriatiu. Následkom bude spálenie alebo poškodenie batérie.
6. Batériu nehádzte do ohňa. Ak batéria horí, môže explodovať.
7. Ak je životnosť ďalšieho nabíjania príliš krátke na praktické použitie, odneste batériu do predajne, v ktorej ste ju zakúpili. Vyčerpanú batériu nelikvidujte.
8. Do ventilačných otvorov na nabíjačke nevkladajte žiadne predmety. Ak do ventilačných otvorov vložíte kovové predmety alebo horľavé materiály, bude to viesť k nebezpečenstvu poranenia elektrickým prúdom alebo sa poškodí nabíjačka.
9. Ak používate túto jednotku nepretržite, môže dôjsť k jej prehriatiu, čo vedie k poškodeniu motora a spínača. Preto vždy keď sa plášť zohreje na vysokú teplotu, prácu s náradím na chvíľu prerušite.
10. Skontrolujte, či je batéria nainštalovaná pevne. Ak je uvoľnená, mohla by vypadnúť a spôsobiť nehodu.
11. Výrobok nepoužívajte, ak je zdeformovaný nástroj alebo svorky batérie (držiak batérie).
Inštalácia batérie môže spôsobiť skrat, ktorý by mohol viesť k emisii dymu alebo k vznieteniu.

10. Batériu neponárajte ani nedovoľte, aby sa do nej dostali akékoľvek kvapaliny. Vniknutie vodivej kvapaliny, ako je napríklad voda, môže spôsobiť poškodenie, ktoré môže spôsobiť požiar alebo výbuch. Batériu skladujte na chladnom, suchom mieste, mimo výbušných a horľavých predmetov. Musíte sa vyhnúť prostrediam s koroziívnymi plynmi.

UPOZORNENIE

1. Ak sa tekutina unikajúca z batérie dostane do očí, oči si nešuchajte a dôkladne si ich vypláchnite čerstvou čistou vodou, ako je pitná voda z vodovodu a okamžite vyhľadajte lekársku pomoc.
Ak nevyhľadáte ošetrovanie, tekutina môže spôsobiť problémy zraku.
2. Ak sa tekutina dostane na kožu alebo odev, okamžite ich dôkladne umyte alebo očistite čistou vodou, ako je pitná voda z vodovodu.
Existuje možnosť, že môže dôjsť k podráždeniu pokožky.
3. Ak pri prvotnom používaní akumulátora zistíte výskyt hrdze, odporný zápach, prehrievanie, stratu farby, deformácie a/alebo iné nezrovnalosti, batériu nepoužívajte a vráťte ju predajcovi alebo dodávateľovi.

VÝSTRAHA

- Ak sa do svorky lítiovo-iónovej batérie dostane vodivé cudzie teleso, batéria môže zoskratovať a spôsobiť požiar. Pri uskladňovaní lítiovo-iónovej batérie určite dodržiavajte nasledovné pravidlá.
- Do skladovacej skrinky nekladajte vodivé odrezky, klinec ani drôty, ako je napríklad oceľový drôt a medený drôt.
 - Aby ste predišli zoskratovaniu, vložte batériu do nástroja alebo pri uskladnení pevne založte kryt batérie, až kým nevidíte ventilátor.

BEZPEČNOSTNÉ OPATRENIA PRE PRIPOJENIE USB ZARIADENIA (UC18YSL3)

Ak sa vyskytnú neočakávané problémy, údaje na USB zariadení, ktoré je pripojené k tomuto výrobku, sa môžu poškodiť alebo stratiť. Pred použitím tohto výrobku sa vždy uistite, že ste si záložovali všetky údaje, ktoré sa nachádzajú na USB zariadení.

Vezmite do úvahy, že naša spoločnosť nepreberá žiadnu zodpovednosť za údaje, ktoré sú uložené na USB zariadení, ktoré sa poškodia alebo stratia, ani za žiadne škody, ktoré sa môžu vyskytnúť na pripojenom zariadení.

VÝSTRAHA

- Pred použitím skontrolujte spojovací USB kábel, či nie je chybný alebo poškodený.
Používaním chybného alebo poškodeného kábla USB môžete spôsobiť vznik dymu alebo zapálenie.
- Ak výrobok nepoužívate, zakryte USB port gumeným krytom.
Hromadením prachu atď. v USB porte môže vzniknúť dym alebo zapálenie.

POZNÁMKA

- Počas USB nabíjania sa môže vyskytnúť príležitostné pozastavenie.
- Ak sa na USB zariadenie nenabíja, vyberte USB zariadenie z nabíjačky.
Nedodržanie toto pokynu nemusí len znížiť životnosť batérie USB zariadenia, ale môže viesť aj k neočakávaným nehodám.
- Niektoré USB zariadenia sa nedajú nabíjať, záleží od typu zariadenia.

NÁZVY ČASTÍ (Obr. 1–Obr. 17)

①	Dúchací otvor
②	Ofukovací nástavec
③	LED kontrolka
④	Spínač spúšte
⑤	Akumulátor (predáva sa samostatne)
⑥	Hák
⑦	Rukoväť
⑧	Motor
⑨	Nástavec (A)
⑩	Nástavec (B)
⑪	Prívod vzduchu
⑫	Sacie príslušenstvo
⑬	Západka
⑭	Kontrolka nabíjania
⑮	Drážka
⑯	Skrutka
⑰	Vzduchový uzáver

PREPRAVA TÝKAJÚCA SA LÍTIOVO-IÓNOVÝCH BATÉRIÍ

Pri preprave lítiovo-iónovej batérie dodržiavajte nasledovné opatrenia.

VÝSTRAHA

Pri organizovaní prepravy ohláste prepravnej spoločnosti, že balenie obsahuje lítiovo-iónovú batériu, informujte ju o výstupnom výkone a postupujte podľa pokynov prepravnej spoločnosti.

- Lítium-iónové batérie, ktoré prekračujú výkon 100 Wh, sú pri transporte označené ako nebezpečný tovar, ktorý vyžaduje špeciálne aplikačné postupy.
- Pri preprave do zahraničia musíte vyhovieť medzinárodným zákonom, pravidlám a predpisom cieľovej krajiny.

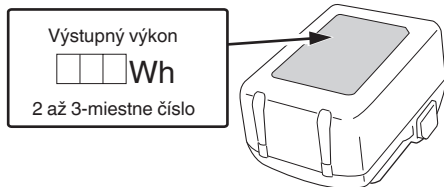

18	Spínač kontrolky úrovne nabitia batérie
19	Kontrolka úrovne nabitia batérie
20	Filter (prívod vzduchu)
21	Mäkká kefa

	Bliká; Zostávajúca kapacita batérie je takmer nulová. Čo najskôr dobite batériu.
	Bliká; Prevádzka sa prerušila kvôli vysokej teplote. Vyberte batériu z nástroja a nechajte ju úplne vychladnúť.
	Bliká; Prevádzka sa prerušila kvôli zlyhaniu alebo poruche. Problémom môže byť batéria, preto kontaktujte svojho predajcu.

SYMBOLY

VÝSTRAHA

Nižšie sú zobrazené symboly, ktoré sa v prípade strojného zariadenia používajú. Pred použitím náradia sa oboznámte s významom týchto symbolov.

	RA18DA: Aku ofukovač
	Aby sa znížilo riziko zranenia, musí si užívateľ prečítať návod na obsluhu.
	Iba pre krajiny EÚ Elektrické náradie nelikvidujte spolu s domácim odpadom! Aby ste dodržali ustanovenia európskej smernice 2012/19/EÚ o odpadových elektrických a elektronických zariadeniach a jej implementáciu v zmysle národnej legislatívy, je potrebné elektrické náradie po uplynutí jeho doby životnosti separovať a doručiť na environmentálne prijateľné miesto recyklovania.
	Jednosmerný prúd
	Menovité napätie
	Voľnobežné otáčky
	Odpojte akumulátor
	Zapnutie
	Vypnutie
	Nepretržitá prevádzka
	Výstraha

Batéria

	Svieti; Zostávajúca kapacita batérie je nad 75%.
	Svieti; Zostávajúca kapacita batérie je 50%–75%.
	Svieti; Zostávajúca kapacita batérie je 25%–50%.
	Svieti; Zostávajúca kapacita batérie je menej ako 25%.

ŠTANDARDNÉ PRÍSLUŠENSTVO

Okrem hlavnej jednotky (1 jednotka) obsahuje balenie príslušenstvo, ktoré je uvedené na strane 219.

Štandardné príslušenstvo podlieha zmenám bez predchádzajúceho oznámenia.

POUŽITIE

- Vyfukovaný prach, odrezky atď. z materiálov a nástrojov
- Čistenie tesných priestorov a štrbín
- Naľukovanie/vyfukovanie plávacích kolies, nafukovacích matracov a podobných nafukovacích predmetov

TECHNICKÉ PARAMETRE

1. Elektrické náradie

Model	RA18DA	
Napätie	18 V	
Otáčky naprázdno	89000 min ⁻¹	
Rýchlosť vzduchu	Maximálny*1	122 m/s
	Priemerný*1	100 m/s
Maximálny objem vzduchu *2	0,70 m ³ /min	
Nepretržitý prevádzkový čas (keď sa používa BSL36A18)*3	Približne 19 minút	
Batéria dostupná pre tento nástroj	Multivoltová batéria, séria BSL18	
Hmotnosť*4	1,2 kg (BSL36A18) 1,5 kg (BSL36B18)	

*1 S ofukovacím nastavcom

*2 Bez ofukovacieho nastavca

*3 Len na orientačné účely.

Výsledky sa budú líšiť v závislosti od situácií, ako sú napríklad prevádzkové prostredie a stav batérie.

*4 v súlade s postupom EPTA 01/2014

Hmotnosť zahŕňa akumulátor, ofukovací nástavec a háčik.

POZNÁMKA

Vzhľadom na pokračujúci program výskumu a vývoja v spoločnosti HiKOKI si vyhradujeme právo zmien tu uvedených technických parametrov bez predchádzajúceho upozornenia.

- (2) Záležitosti týkajúce sa teplôt a doby nabíjania nabíjateľnej batérie
Teploty a doba nabíjania budú také, ako je uvedené v **Tabuľke 2**.

Tabuľka 2

Model	UC18YSL3	
Vrsta baterije	Li-ion	
Nabíjacie napätie	14,4–18 V	
Teploty, pri ktorých možno batériu nabíjať	0°C–50°C	
Doba nabíjania pre kapacitu batérie pribli. (pri 20°C)	1,5 Ah	15 min
	2,0 Ah	20 min
	2,5 Ah	25 min
	3,0 Ah	20 min (BSL1430C, BSL1830C: 30 min)
	4,0 Ah	26 min (BSL1840M: 40 min)
	5,0 Ah	32 min
	6,0 Ah	38 min
	8,0 Ah	52 min
Večvoľtna batéria	1,5 Ah (× 2 enoti)	20 min
	2,5 Ah (× 2 enoti)	32 min
	4,0 Ah (× 2 enoti)	52 min
Počet článkov batérie	4–10	
Polniina napetost za USB	5 V	
Polniilni tok za USB	2 A	
Hmotnosť	0,6 kg	

POZNÁMKA

Doba nabíjania sa môže odlišovať, závisí od okolitej teploty a napätia zdroja napájania.

4. **Odpojte napájací kábel nabíjačky zo zásuvky.**
5. **Nabíjačku pevne uchopte a vyťahnite batériu.**

POZNÁMKA

Po použití nezabudnite z nabíjačky vybrať batériu a potom ju odložiť.

Čo sa týka elektrického výboja v prípade nových batérií, atď.

Vzhľadom na to, že chemická látka nachádzajúca vo vnútri nových batérií a v batériách, ktoré sa po dlhšiu dobu nepoužívali, nie je aktivovaná, elektrický výboj môže byť po prvom a druhom použití slabý. Je to dočasný jav a optimálny čas potrebný na nabíjanie sa obnoví po opätovnom nabíjaní batérií 2–3 krát.

Ako predĺžiť životnosť batérií.

- (1) Nabite batérie skôr ako sa úplne vybijú.
Ak máte pocit, že výkon náradia slabne, prerušte jeho používanie a batériu náradia znovu nabite. Ak budete náradie aj naďalej používať a vyčerpáte elektrický prúd, batéria sa môže poškodiť a jej životnosť sa tým skráti.
- (2) Vyhybajte sa nabíjaniu pri vysokých teplotách.
Nabíjateľná batéria bude horúca ihneď po použití. Ak sa takáto batéria nabíja ihneď po použití, jej vnútorná chemická látka sa poškodí a životnosť batérie sa skráti. Nechajte batériu na chvíľu vychladnúť a až potom ju znovu nabíjajte.

UPOZORNENIE

- Keď je batéria nabíjaná a je horúca z dôvodu, že bola dlho vystavená priamemu slnečnému svetlu alebo z dôvodu, že bola práve používaná, kontrolka nabíjania nabíjačky sa na 0,3 sekundy rozsvieti a 0,3 sekundy nebude svietiť (na 0,3 sekundy sa vypne). V takom prípade nechajte batériu najskôr vychladnúť a až potom ju začnite nabíjať.
- Keď kontrolka nabíjania bliká (v 0,2 sekundových intervaloch), skontrolujte, či sa v konektore batérie na nabíjačke nenachádzajú cudzie predmety, a vyberte ich. Ak nenájdete žiadne cudzie predmety, pravdepodobne došlo k poruche batérie alebo nabíjačky. Odneste ich do autorizovaného servisného strediska.

MONTÁŽ A OBSLUHA

Činnosť	Obrázok	Strana
Pri vyfukovaní alebo nafukovaní	1-a	2
Pri vyfukovaní	1-b	2
Vkladanie a vyberanie akumulátora (predáva sa samostatne)	3	2
Nabíjanie	4	3
Montáž a odstraňovanie háka	5	3
Pripevnenie ofukovacieho nástavca a príklady použitia*1	6	3
Pripevnenie nástavcov (A) a (B), ako aj príklady použitia (nafukovanie)*2	7	3
Technika nafúknutia *3	8	4
Pripevnenie nástavcov (A) a (B), ako aj príklady použitia (vyfukovanie)*4	9	4
Skladovanie ofukovacieho nástavca *5	10	4
Obsluha spínača	11	4
Nepretržitá prevádzka*6	12	4
Indikátor zostávajúcej kapacity batérie	13	5
Nabíjanie USB zariadenia z elektrickej zásuvky	15-a	5
Nabíjanie USB zariadenia a batérie z elektrickej zásuvky	15-b	5
Ako nabíjať USB zariadenie	16	5
Po ukončení nabíjania USB zariadenia	17	5
Výber príslušenstva	—	220

Slovenčina

*1

VAROVANIE

- Buďte opatrný, keď fúkate vzduch do tesných priestorov alebo do vetra, pretože objekty vyfúknuté do vzduchu môžu byť odfúknuté späť na vás.
- Nezapínajte spínač, keď je prívod vzduchu blízko zeme alebo blízko objektov, ktoré môžu byť ľahko nasaté. Prach a nečistoty môžu upchať prívod vzduchu a spôsobiť poruchu.

Pred zapnutím spínača skontrolujte nasledujúce.

- V smere prúdenia vzduchu nesmú byť žiadne osoby.
- V oblasti nesmú byť žiadne objekty, ktoré by spôsobili problém, ak by boli vyfúknuté do vzduchu.

POZNÁMKA

Toto náradie vypúšťa teplý vzduch z dôvodu jeho konštrukcie, nie je to však porucha.

*2

POZNÁMKA

- Toto náradie vypúšťa teplý vzduch z dôvodu jeho konštrukcie, nie je to však porucha.
- Aby sa zabránilo prefúkaniu, počas nafukovania nepretržite kontrolujte stav. Hrozí riziko prasknutia alebo poškodenia.
- V závislosti od nafukovaného predmetu sa môže stať, že je nedostatočne naplnený vzduchom. Ak je nafukovanie príliš slabé, použite na dofúknutie manuálnu pumpu.
- Špičkou nástavca (B) nekľepte silou o zem ani o iné povrchy. V opačnom prípade môže dôjsť k deformácii špičky.

[Nástavec (A)]

Pri veľkých predmetoch, ako sú napríklad vzduchové matrace, vložte Nástavec (A) do vzduchového uzáveru. (Obr. 7-a)

[Nástavec (A) + Nástavec (B)]

Pri menších položkách, ako sú napríklad plážové lopty alebo plávajúce kolesá, vložte najskôr špičku Nástavca (B) do vzduchového uzáveru a potom vložte Nástavec (A). (Obr. 7-b)

*3

- Potiahnite na oboch stranách vzduchového uzáveru a materiál na zadnej strane, aby ste vytvorili voľné miesto vo vnútri.
- Vložte špičku Nástavca (B) do vzduchového uzáveru a potom vložte Nástavec (A).

*4

POZNÁMKA

Dúchací otvor je na strane operátora, takže nástroj používajte takým spôsobom, aby nefúkal priamo na vašu tvár ani telo.

*5

POZNÁMKA

Pri prenášaní držte náradie za rukoväť. Toto náradie nikdy nezdvíhajte ani neprenášajte za nasadený ofukovací nástavec. Nástavec sa môže uvoľniť a spôsobiť pád alebo zlomenie.

*6

Tento výrobok je vybavený funkciou nepretržitej prevádzky, ktorá je vhodná na nafukovanie/vyfukovanie a pre čistenie veľkých plôch.

Dvackrát rýchlo potiahnite spínač v celej dĺžke a uvoľnite ho, aby ste aktivovali nepretržitú prevádzku „High -Power Blowing“ (fúkание vysokou silou).

Dvackrát rýchlo potiahnite spínač v čiastočnej dĺžke a uvoľnite ho, aby ste aktivovali nepretržitú prevádzku „Low-Power Blowing“ (fúkание nízkou silou).

Ak chcete zastaviť, znova stlačte spínač.

POZNÁMKA

Pri prerušovaní potiahnutí spínača sa môže odzva nástroja oneskoriť, nie je to však porucha.

VAROVNÉ SIGNÁLY LED SVETLA

Tento výrobok zahŕňa funkcie, ktoré sú navrhnuté tak, aby chránili samotné náradie ako aj batériu. Ak sa spustí ktorákolvek z bezpečnostných funkcií počas prevádzky, LED indikátor bude blikať tak, ako je to uvedené v **tabuľke č. 3**. Ak sa spustí ktorákolvek z bezpečnostných funkcií, okamžite uvoľnite prst zo spínača a postupujte podľa pokynov uvedených pod nápravnými opatreniami.

Tabuľka 3

Funkcia bezpečnostných opatrení	Zobrazenie LED svetla	Nápravné opatrenie
Ochrana pred prehriatím	Zap. 0,3 sek./vyp. 0,3 sek. ■ ■ ■ ■	Nechajte náradie a batériu dôkladne vychladnúť. Taktiež odstráňte prach a nečistoty z prívodu vzduchu. (Pozrite „Kontrola prívodu vzduchu“)

ÚDRŽBA A KONTROLA

VÝSTRAHA

Pred vykonaním údržby a kontroly sa uistite, či ste vyplí spínača a vybrali batériu.

1. Prehliadka montážnych skrutiek

Pravidelne kontrolujte montážne skrutky a zabezpečte, aby boli vždy správne utiahnuté. Pokiaľ sa niektoré skrutky uvoľnia, okamžite ich utiahnite. Pokiaľ tak neurobite, môže to mať za následok vážne riziko.

2. Údržba motora

Vinutie jednotky motora je samotným „srdcom“ elektrického náradia.

Aby ste predišli poškodeniu vinutia a/alebo jeho zvlhnutiu od oleja alebo vody, vykonávajte predpísanú povinnú starostlivosť.

3. Kontrola svoriek (nástroj a batéria)

Skontrolujte, či sa na svorkách nenazbierali kovové piliny a prach.

Príležitostne kontrolujte pred, počas a po prevádzke.

UPOZORNENIE

Odstráňte všetky kovové piliny alebo prach, ktoré sa mohli nazbierať na svorkách.

Nedodržanie tohto pokynu môže viesť k poruche.

4. Čistenie zvonka

Ak sa elektrické náradie znečistí, utrite ho mäkkou, suchou tkaninou alebo tkaninou navlhčenou v mydlovej vode. Nepoužívajte chlórové rozpúšťadlá, benzín ani redidlá na farby, pretože rozpúšťajú plasty.

5. Kontrola prívodu vzduchu (Obr. 14)

Ak je vstup vzduchu upchatý prachom alebo nečistotami, objem vzduchu môže byť znížený alebo vzduch môže byť horúcejší ako obvykle.

Pred použitím a po použití skontrolujte, či nie je prívod vzduchu upchatý prachom alebo nečistotami a skontrolujte, či filter nie je roztrhnutý a či sa neodlupuje.

Ak je zariadenie upchaté, pomocou mäkkej kefy alebo vysávača odstráňte nečistoty, aby nevstúpili do nástroja.

POZNÁMKA

- Na filter netlačte silou ani ho silou netrite. Mohlo by dôjsť k poškodeniu filtra a poruche náradia.
- Po čistení vyfúkните vzduch v smere, kde nie sú žiadne osoby, zvieratá alebo predmety. Prípadný zostávajúci prach vo vnútri bude vytlačený z dýchacieho otvoru.
- Ak sa situácia nezlepší po vyčistení prívodu vzduchu alebo ak je filter poškodený, požiadajte o kontrolu a opravu od predajcu, kde bol zakúpený.

6. Skladovanie

Elektrické náradie a batériu skladujte na miestach s teplotou do 40°C a mimo dosahu detí.

POZNÁMKA

Skladovanie lítiovo-iónových batérií
Pred skladovaním lítiovo-iónových batérií sa presvedčite, že sú úplne nabité.

Dlhodobé skladovanie (3 mesiace alebo viac) batérií s nízkou úrovňou nabitia môže viesť k zhoršeniu výkonu, viditeľnému skráteniu času používania batérií alebo k stavu, že sa batérie rýchlo vybijú.

Viditeľne skrátený čas používania batérií však možno predĺžiť pomocou dvoch až piatich cyklov nabitia a používania batérií až do ich vybitia.

Ak sa čas používania batérie extrémne skráti napriek opakovanému nabíjaniu a používaniu, považujte batérie za úplne vybité a zakúpte nové batérie.

UPOZORNENIE

V rámci prevádzkovania alebo údržby elektrického náradia je nutné dodržiavať bezpečnostné nariadenia a normy platné v patričnej krajine.

Dôležité upozornenie ohľadne batérií pre elektrické akumulátorové náradie značky HiKOKI

Vždy používajte jednu nami navrhnutú originálnu batériu. Ak budete používať batérie, ktoré sú iné, ako batérie navrhnuté našou spoločnosťou, alebo ak dôjde k rozobratiu alebo úprave batérie (ako je rozobratie a výmena článkov alebo iných interných dielov), nemôžeme vám zaručiť bezpečnosť a výkon nášho akumulátorového náradia.

ZÁRUKA

Garantujeme, že elektrické náradie značky HiKOKI vyhovuje zákonným/národným nariadeniam. Táto záruka sa nevzťahuje na poruchy alebo poškodenia, ktoré sú spôsobené nesprávnym používaním, zlým zaobchádzaním alebo štandardným opotrebovaním a odrením. V prípade reklamácie doručte elektrické náradie v nerozobratom stave spolu so ZÁRUČNÝM LISTOM, ktorý nájdete na konci tohto návodu na obsluhu, do autorizovaného servisného strediska spoločnosti HiKOKI.

Informácie ohľadne vzduchom prenášaného hluku a vibrácií

Namerané hodnoty boli stanovené podľa normy EN62841 a deklarované podľa ISO 4871.

Nameraná vážená úroveň hladiny akustického výkonu A:
93 dB (A)
Nameraná vážená úroveň hladiny akustického tlaku A:
82 dB (A)

Odchýlka K: 3 dB (A).

Používajte chrániče sluchu.

Výsledné celkové hodnoty pre vibrácie (suma pre trojosový vektor) stanovené podľa EN62841.

Bez záťaže:
Hodnota vibračných emisií $a_h < 0,1 \text{ m/s}^2$
Odchýlka K = 1,5 m/s^2

Deklarovaná hodnota vibrácií a deklarovaná hodnota emisií hluku boli namerané v súlade so štandardnou skúšobnou metódou a môže sa použiť na porovnanie jedného náradia s druhým.

Môžu sa použiť aj na predbežné určenie pôsobenia.

VÝSTRAHA

- Vibrácie a emisia hluku pri skutočnom použití elektrického náradia sa môžu od deklarovanej celkovej hodnoty líšiť v závislosti od spôsobu použitia náradia, najmä od druhu spracovávaného obrobku; a
- Vyznačte bezpečnostné opatrenia s cieľom chrániť obsluhu, ktoré sa zakladajú na odhade expozície v rámci skutočných podmienok používania (berúc do úvahy všetky súčasti prevádzkového cyklu, ako sú doby vypnutia náradia a doby voľného behu náradia, ktoré sú doplnkom doby spustenia náradia).

POZNÁMKA

Vzhľadom na pokračujúci program výskumu a vývoja v spoločnosti HiKOKI si vyhradzuje právo zmien tu uvedených technických parametrov bez predchádzajúceho upozornenia.

RIEŠENIE PROBLÉMOV

Pokiaľ náradie nefunguje štandardným spôsobom, použite postupy uvedené v tabuľke nižšie. Pokiaľ nedokážete problém odstrániť, poraďte sa s predajcom alebo s autorizovaným servisným strediskom spoločnosti HIKOKI.

Príznak	Možná príčina	Náprava
Náradie nefunguje	Žiadna zvyšná kapacita batérie	Nabite batériu.
	Batéria nie je úplne nainštalovaná.	Batériu zatlačajte, až kým nezačujete kliknutie.
Náradie sa náhle zastavilo	Náradie je preťažené	Zbavte sa problému, ktorý spôsobuje preťaženie.
	Batéria je prehriata.	Nechajte batériu vychladnúť.
	Prívod vzduchu blokuje cudzí materiál.	Odstráňte všetok cudzí materiál.
Slabá sila fúkania	V dýchacom otvore alebo v prívode vzduchu je zaseknutý cudzí materiál.	Odstráňte všetok cudzí materiál.

ОБЩИ МЕРКИ ЗА БЕЗОПАСНОСТ ПРИ ИЗПОЛЗВАНЕ НА ЕЛЕКТРИЧЕСКИ ИНСТРУМЕНТИ

⚠ ПРЕДУПРЕЖДЕНИЕ

Прочетете всички предупреждения за безопасност, инструкции, илюстрации и спецификации, предоставени с този електрически инструмент. Неспазването на всички инструкции може да доведе до електрически удар, пожар и/или сериозни наранявания.

Запазете и съхранявайте инструкциите за последващи справки и приложение.

Терминът „електрически инструменти“, използван в предупреждението за безопасност, се отнася до електрически инструменти, захранвани (с кабел) от мрежата, или такива с батерии (безжични).

1) Безопасност на работното място

- a) Поддържайте работното място подредено и добре осветено.

Неподредени или не добре осветени работни места са предпоставка за инциденти.

- b) Не използвайте електрически инструмент във взривоопасна среда, при наличие на запалими течности, газ или прах.

Електрическите инструменти произвеждат искри, които могат да доведат до възпламеняване.

- c) Не позволявайте достъп на странични лица и деца при работа с електрически инструменти.

Невнимание по време на работа може да доведе до загуба на контрол върху процеса.

2) Електрическа безопасност

- a) Щепселите на електрическите инструменти трябва да отговарят на типа на контактите. Никога не правете каквито и да било промени по щепселите. Не използвайте преходни щепсели за включване на заземени електрически инструменти.

Щепсели, по които не са правени модификации и съответстват на контактите намаляват риска от електрически удар.

- b) При работа с електрически инструменти избягвайте контакт на тялото със заземени повърхности като тръби, радиатори и хладилници.

Съществува повишен риск от електрически удар, ако тялото Ви стане част от заземителния контур.

- c) Не излагайте електрическите инструменти на влиянието на влага или дъжд.

Попадането на влага в електрическите инструменти повишава риска от електрически удар.

- d) Не нарушавайте целостта на кабелите. Никога не изключвайте електрическите уреди, като издърпвате от кабела.

Пазете кабелите от източници на топлина, от смазочни материали, остри ръбове и подвижни компоненти.

Наранени или преплетени кабели повишават риска от електрически удар.

- e) Ногата използват електрически уред на открито, използвайте удължител, подходящ за външни условия на работа.

Използвайте кабел, подходящ за външни условия, който намалява риска от електрически удар.

- f) Ако е наложително използването на електрически инструмент във влажни условия, използвайте уреди с диференциална защита (RCD) срещу утечка. Използването на диференциална защита намалява риска от електрически удар.

3) Лична безопасност

- a) Бъдете бдителни, внимавайте в действията си и използвайте разумно електрическите инструменти.

Не използвайте електрически инструмент, когато сте изморени, или под влиянието на лекарствени средства, алкохол или опиати.

Всяко невнимание при работа с електрически инструменти може да доведе до сериозни наранявания.

- b) Използвайте лични предпазни средства. Винаги носете защитни очила или маска.

Защитните средства, като прахозащитна маска, защитни обувки с устойчива на плъзгане подметка, каска, или антифони, използвани според условията на работа, ще намалят опасността от нараняване.

- c) Предотвратяване на случайно включване.

Уверете се, че бутонът за старт на уреда е в изключено положение, преди да свържете електрическия инструмент към източник на захранване и/или батерия, нанто и преди да го вземете или пренасяте.

Пренасянето на инструменти с пръст на старт бутон, или на превключателя на захранването, носи опасност от инциденти.

- d) Отстранете всички работни приставки, преди да включите уреда към захранването. Гаечен ключ или инструмент, забравен в ротационни компоненти на електрическия инструмент, може да доведе до нараняване.

- e) Не се пресгайга. През цялото време трябва да имате стабилна опора и да поддържате баланс на тялото.

Това осигурява по-добър контрол върху електрическите инструменти при неочаквани ситуации.

- f) Носете подходящо облекло. Не носете преналено широки дрехи или бижута. Дръжте косата и дрехите си далеч от движещите се части.

Широките дрехи, бижута и дълга коса могат да бъдат захванати от подвижните компоненти.

- g) Ако са осигурени устройства за присъединяване към прахоуловителни инсталации, уверете се, че са правилно присъединени.

Използването на прахоуловители и циклони може да намали свързаните със замърсяването рискове.

- h) Не позволявайте опитността ви, придобита от често използване на инструменти, да ви създаде самочувствие, заради което да игнорирате принципите на безопасност при работа с инструменти.

Невнимателно действие може да доведе до тежки наранявания в рамките на части от секундата.

4) Експлоатация и поддръжка на електрически инструменти

- a) Не насилвайте електрическите инструменти. Използвайте подходящ електрически инструмент за съответните цели.

Подходящият електрически инструмент осигурява безопасното и по-добро извършване на работните действия при предвидените номинални параметри.

- b) Не използвайте електрическия инструмент, ако не може да бъде включен или изключен от съответния старт бутон или превключвател.
Всени електрически инструмент, който не може да се контролира от превключвателя, е опасен и подлежи на ремонт.
- c) Изключете щепсела на инструмента от източника на захранване и/или извадете батерииния панел от инструмента, ако той позволява сваляне, преди да извършвате настройки, при смяна на приставки или при съхранение.
Тези предпазни мерки намаляват риска от случайно и нежелано включване на електрическия инструмент.
- d) Съхранявайте неизползваните електрически инструменти далеч от достъп на деца и не позволявайте на лица, непознати с начина на работа с инструментите и тези инструкции, да работят с тях.
Електрическите инструменти представляват опасност в ръцете на неопитни лица.
- e) Поддържайте електроинструментите и аксесоарите. Проверявайте централната и закрепването на подвижните части, проверявайте за повредени части, които могат да се отразят на работата на електрическите инструменти. Ако установите повреди, отстранете ги преди да използвате електрическите инструменти.
Много злополуки се дължат на лоша поддръжка на електрическите инструменти.
- f) Поддържайте режещите инструменти заточени и чисти.
Правилно поддържаните режещи инструменти, с наточени режещи елементи, се управляват и контролират по-лесно.
- g) Използвайте електрически инструменти, приставки и аксесоари, и т.н., съгласно тези инструкции, като вземете предвид работните условия и вида работи, които ще се извършват.
Използване на електрическите инструменти за работи, различни от тези, за които са предвидени, може да доведе до повишен риск и опасни ситуации.
- h) Пазете ръкохватките и повърхностите за захващане сухи, чисти, без масло и грес.
Хлъзгавите ръкохватки и повърхности за захващане не позволяват безопасната работа и управление на инструмента в неочаквани ситуации.
- 5) Експлоатация и поддръжка на електрически инструменти захранвани от батерии
- a) Зареджете уредите само със зарядните устройства, посочени от производителя.
Зарядно устройство, подходящо за един тип батерии, може да създаде риск от пожар при използване за друг тип батерии.
- b) Използвайте електрическите инструменти само с определения за тях тип батерии.
Използването на друг тип батерии създава риск от нараняване и пожар.
- c) Когато не използвате батериите, те трябва да се съхраняват далеч от други метални предмети като кламери, монети, ключове, гвоздеи, винтове или други малки метални предмети, които могат да осъществят контакт между клемите им.
Контакт между клемите на батериите може да доведе до искри или пожар.
- d) При неподходящи условия на съхранение, батериите могат да изтукат; избягвайте контакт. Ако случайно влезете в контакт с електролитната течност, изплатнете обилно с вода. Ако попадне електролит в очите, изплатнете обилно и потърсете медицинска помощ.
Електролитът на батериите може да причини възпаление или изгаряния.
- e) Не използвайте батерия или инструмент, които са повредени или модифицирани.
Повредените или модифицирани батерии могат да имат непредвидимо поведение, което да доведе до пожар, експлозия или риск от нараняване.
- f) Не излагайте батерията или инструмента на огън или на прекалено висока температура.
Излагането на огън или на температура над 130°C може да предизвика експлозия.
- g) Следвайте всички инструкции за зареждане и не зареждайте батерията или инструмента извън температурния диапазон, указан в инструкциите.
Неправилното зареждане или зареждане при температури извън определения диапазон може да повреди батерията и да увеличи риска от пожар.
- 6) Обслужване
- a) Обслужването на електрическите инструменти трябва да се извършва само от квалифицирани сервизни работници, при използване на оригинални резервни части.
Това ще гарантира безопасността при работа с електрическите инструменти.
- b) Никога не обслужвайте повредени батерии.
Обслужването на батериите трябва да се извършва само от производителя или от оторизирани доставчици на услуги.

ВНИМАНИЕ

Не допускате в зоната на работа деца и възрастни хора.

Когато не използвате електрическите инструменти, съхранявайте ги далеч от достъп на деца и възрастни хора.

ПРЕДПАЗНИ МЕРКИ ЗА АКУМУЛАТОРЕН ПИСТОЛЕТ ВЪЗДУХОДУВКА

1. Не поставяйте ръцете или лицето си в близост до отвора за издухване или отвора за всмукване на въздух по време на работа.
Това може да доведе до наранявания.
2. Уверете се, че имате стабилен захват върху електрическия инструмент по време на работа. Нестабилният захват крие рискове от злополуки и нараняване (Фиг. 2).
3. Носете предпазни очила и противопопрахова маска по време на работа.
Летящи остатъци могат да попаднат в очите или носа ви.
4. При почистване на електрически проводници, като например електрически панел, се уверете, че има много място между проводниците и електрическия инструмент.
*Също така се уверете, че сте монтирали дюзата при почистване.
Ако не монтирате дюзата при почистването, това може да доведе до токов удар.*

5. Не закривайте отвора за издухване и/или всмукване на въздух. Освен това, не позволявайте акумулиране на прах в отвора за всмукване на въздух. Запушването на отвора за издухване или отвора за всмукване на въздух незабавно ще ускори оборотите на двигателя, което може да повреди вентилатора в електрическия инструмент и да доведе до прекомерно загряване на двигателя.
6. Не използвайте продукта на места, където има вероятност да поеме вода или пясък, като край бейо̀йни, пясъчни плажове, пясъчни зони на паркове и др.
7. Не използвайте на места, където има запалителни материали, например лак, боя, бензол, разреждител или бензин.
8. Не използвайте в близост до предмети, които могат да генерират висока температура, като пещки; не го насочвайте към незагасени угарки от цигари; не разгаряйте и не гасете пламъци. Ако се използва в близост до такива места, може да възникне пожар.
9. Не издухвайте парчета стъкло, ножове, пирони, винтове, камъчета и др.
10. Ако забележите, че уредът генерира прекомерно високи температури, не работи добре или издава нетипични шумове, незабавно спрете да го използвате и изключете ключа на захранването. Поискайте оглед и ремонт от дилъра, от когото сте закупили устройството, или от оторизиран сервизен център на HiKOKI. Ако продължите да го използвате при необичайна работа, това може да доведе до наранявания.
11. Ако устройството бъде неволно изпуснато или удари друг предмет, направете цялостен оглед на устройството за пукнатини, счупване или деформация и др. Може да възникнат наранявания, ако по устройството има пукнатини, счупване или деформация.
12. Не поставяйте предмети, като винтове, в отвора за издухване. Неспазването на това изискване може да повреди вътрешните части на инструмента.
13. Функцията на отвора за всмукване на въздух на този продукт е само за обезвъздушаване на предмети. Не може да се използва за засмукване на неща като прахосмукачка.
14. Когато го използвате за обезвъздушаване на халки за плуване, надуваеми лодки и др., не изсмуквайте останалата вътре вода. Ако вода, пясък и др. случайно попаднат вътре в двигателя, това може да причини неизправност.
15. НИКОГА не оставяйте инструмента да работи без наблюдение. Изключване. Не оставяйте инструмента, докато не спре напълно.
16. Когато използвате инструмента на високо се уверете, че под Вас няма никой.
17. Внимавайте, когато издухвате големи количества фин прах в суха среда, тъй като може да се натрупа статично електричество, което може да доведе до неочаквано електрическо разреждане.
18. Никога не насочвайте към хора или животни. Машината издухва малки предмети с висока скорост и може да причини нараняване.
19. Никога не работете върху нестабилна основа, например върху стълба или стълба с платформа. Това може да причини нараняване.
20. Не удряйте инструмента с други предмети; избягвайте силни удари, като изпускане на инструмента; и не го оставяйте да се мочри. Всяко едно от тези може да повреди вградените прецизни части и да доведе до неправилна работа.
21. Преди да започнете работа, отстранете всякакви предмети в района, които могат да причинят нараняване или злополука.
22. Не се взирайте в отвора за издухване по време на работата.
23. Дръжте отвора за всмукване на въздух далеч от тялото си, за да избегнете засмукване на работните си дрехи.
24. Ако някакво чуждо тяло влезе в отвора за всмукване на въздух и спира издухването на въздуха, незабавно изключете инструмента, извадете батерията и след това извадете чуждия материал.
25. Използвайте само посочените аксесоари и приставки. Използвайте само аксесоари и приставки, посочени в това ръководство за експлоатация или в нашия каталог. Използването на други аксесоари или приставки може да доведе до злополука или нараняване.

ДОПЪЛНИТЕЛНИ МЕРКИ ЗА БЕЗОПАСНОСТ

1. Винаги зареждайте батерията при температура от 0°C до 40°C. Температура, по-ниска от 0°C, ще доведе до прекомерно зареждане, което е опасно. Батерията не може да се зарежда при температура по-висока от 40°C. Най-подходящата температура за зареждане е 20°C–25°C.
2. Не използвайте зарядното устройство непрекъснато. Когато едно зареждане приключи, оставете зарядното устройство за около 15 минути преди следващото зареждане на батерия.
3. Не допускайте проникването на чужди тела в отвора на връзката за батериите.
4. Никога не разглобявайте презареждащите се акумулаторни батерии и зарядното.
5. Никога не давайте на късо акумулаторните батерии. Късо съединение може да причини пренапрежение и прегряване. Това може да доведе до повреда или изгаряне на батерията.
6. Отработените батерии не трябва да се изгарят. Това може да доведе до експлозия.
7. Върнете батериите в магазина, от който са били закупени, веднага след като цикъла на живот на презаредените батерии стане прекалено къс за да се използват. Отработените батерии не трябва да се изхвърлят.
8. Не поставяйте предмети върху отворите за охлаждане на зарядното устройство. Вкарването на метални или запалими предмети във вентилационните слотове е доведе до опасност от електрически удар или ще повредят зарядното устройство.
9. При продължителна работа инструментът може да прегрее и съответно да се стигне до повреда на двигателя и превключателя. Затова, когато корпусът се нагорещи, оставяйте инструмента за малко.
10. Уверете се, че батерията е добре и здраво поставена. Ако е и най-малко разхлабен, може да се извади и да причини инцидент.
11. Не използвайте продукта, ако уредът или клемите на батерията (за монтаж на батерията) са деформирани. Поставянето на батерията може да причини късо съединение, което може да доведе до поява на дим или запалване.

Български

- Поддържайте клемите на инструмента (за монтаж на батерията) чисти от пръст и прах.
- Преди работа се уверете, че в зоната на клемите няма натрупани прах и стружки.
- По време на работа се опитвайте да избегнете попадането на стружки или прах върху батерията.
- При прекратяване на работа или след употреба не оставяйте инструмента на място, където може да бъде изложен на прах и стружки.
Неспазването на това може да причини късо съединение, което може да доведе до поява на дим или запалване.
- Винаги използвайте инструмента и батерията при температури между -5°C и 40°C .
- При установяване на теч или неприятна миризма от батерията, не излагайте на въздействието на силна топлина или открити пламъци.
- Не използвайте батерията в мета, където се генерира силно статично електричество.
- Ако батерията тече, има неприятна миризма, загарява или се обезцвети и деформира, или ако се появят необичайни признаци при употреба, презареждане и съхранение, незабавно я отстранете от оборудването или зарядното устройство и не я използвайте.
- Не потапяйте батерията и не позволявайте навлизането на течности в нея. Проникването на проводими течности като например вода, може да доведе до повреди и да причини пожар или експлозия. Съхранявайте батерията на хладно и сухо място, далеч от горими и леснозапалими материали. Избягвайте атмосфери с корозивни газове.

ВНИМАНИЕ ЗА ЛИТИЕВО-ЙОННАТА БАТЕРИЯ

За да удължите живота на литиево-йонната батерия, тя има защитна функция за пренъсване на подаването на заряд.

В случаите 1 до 3, описани по-долу, когато използвате това изделие, дори при натискане на спусъка, моторът може да спре. Това не е в следствие на повреда, а на защитна функция.

- Когато разрядът на батерията намалее значително, моторът спира.
В такъв случай, заредете батерията незабавно.
- Ако инструментът е бил претоварен, моторът може да спре. В този случай, освободете спусъка и отстранете причината за претоварване. След това може да използвате уреда отново.
- Ако батерията е прегряла при претоварване, тя може да откаже да работи.
В този случай, спрете използването ѝ, и я оставете да се охлади. След това може да използвате уреда отново.

Освен това, моля, спазвайте следните предупреждения.

ПРЕДУПРЕЖДЕНИЕ

За да предотвратите разреждане на батерията, загаряване, поява на дим, запалване и експлозия, уверете се, че спазвате указанията за безопасност.

- Уверете се, че по батерията не се натрупват прах и стружки.
- Уверете се, че по батерията не се натрупват прах и стружки по време на работа.
- Уверете се, че прах и стружки не се натрупват върху батерията по време на работа.
- Не съхранявайте неизползваните батерии в места, където са изложени на въздействието на прах и стружки.
- При съхранение на батерия, отстранете евентуално натрупани стружки и прах, като не трябва да се съхранява заедно с метални предмети (болтове, гвоздеи и др.).
- Газете батерията от пробиване с остри предмети като гвоздеи, от удар с чук, настъпване, или от силен физически удар.
- Не използвайте видимо повредена или деформирана батерия.
- Не използвайте батерията за цели, различни от предназначението ѝ.
- Ако батерията не може да се зареди напълно, дори след като изтече препоръчвания период от време, незабавно прекратете последващи опити за зареждане.
- Не излагайте батерията на високи температури или налягане, не поставяйте в микровълнова фурна, сушилни или контейнери под високо налягане.

ВНИМАНИЕ

- Ако електролит от батерията попадне в очите, не ги търкайте, а изплакнете обилно с чиста, напр. чешмяна, вода и потърсете незабавно лекарска помощ.
Ако не се вземат мерки, електролитът може да причини очни проблеми.
- Ако електролит от батерията попадне върху кожата или дрехите, незабавно измийте с чиста, напр. чешмяна, вода.
Възможно е електролитът да причини кожно възпаление.
- Ако при първото използване на батерията забележите ръжда, неприятен мирис, прегряване, обезцветяване, деформиране и/или други нередности, не я използвайте и я върнете на доставчика или търговеца, от който сте я закупили.

ПРЕДУПРЕЖДЕНИЕ

Ако чуждо тяло, което е проводник, попадне върху клемите на литиево-йонната батерия, тя може да даде на късо и да причини пожар. Когато съхранявате литиево-йонната батерия спазвайте следните правила за безопасност.

- В кутията за съхраняване не поставяйте проводящи предмети като гвоздеи, парчета проводници и медна тел.
- За да предотвратите късо съединение, след вкарване на батерията в електрическия инструмент поставяйте капака ѝ така, че вентилаторът да не се вижда.

ОТНОСНО ТРАНСПОРТА НА ЛИТИЕВО-ЙОННА БАТЕРИЯ

При транспортиране на литиево-йонна батерия, моля спазвайте следните предпазни мерки.

ПРЕДУПРЕЖДЕНИЕ

Уведомете транспортната компания, че пратката съдържа литиево-йонна батерия, информирайте компанията за нейната изходна мощност и спазвайте инструкциите на транспортната компания, когато уреждате транспорта.

- Литиево-йонните батерии, които надвишават изходна мощност от 100 Wh, се считат за транспортна категория Опасни стоки и изискват прилагането на специални процедури.
- За транспортиране в чужбина трябва да спазите международните закони и правила и разпоредби на страната, до която се транспортират.

Български

Батерия

	Свети; Остават над 75% от заряда на батерията.
	Свети; От заряда на батерията остават 50%–75%.
	Свети; От заряда на батерията остават 25%–50%.
	Свети; От заряда на батерията остават по-малко от 25%.
	Мига; Батерията е почти изцяло разредена. Заредете батерията при първа възможност.
	Мига; Отдаването на мощност е спряно поради високата температура. Извадете батерията от инструмента и я оставете да се охлади напълно.
	Мига; Отдаването на мощност е спряно поради повреда или неизправност. Проблемът може да бъде батерията, така че моля свържете се с търговския си представител.

- *1 С дюза за обезпрашаване на въздуха
- *2 Без дюза за обезпрашаване на въздуха
- *3 Само за направляващи цели.
Резултатите се различават в зависимост от ситуацията, като работна среда и състояние на батерията.
- *4 Съгласно ЕРТА-процедура 01/2014
Теглото включва батерията, дюзата за обезпрашаване на въздуха и куката.

ЗАБЕЛЕЖКА

Благодарение на непрекъснатата програма за проучване и разработване на HiKOKI, спецификациите, посочени тук, са предмет на промяна без предизвестие.

2. Батерия (продава се отделно)

Модел	BSL36A18	BSL36B18
Напрежение	36 V / 18 V (Автоматично превключване*)	
Капацитет на батерията	2,5 Ah / 5,0 Ah	4,0 Ah / 8,0 Ah (Автоматично превключване*)
Налични безжични продукти**	Мултиволтови серии, 18 V продукт	
Налично зарядно устройство	Плъзгащо зарядно устройство за литиево-йонни батерии	

- * Самият инструмент автоматично ще превключи.
- ** Моля, вижте нашия общ каталог за подробности.

СТАНДАРТНИ АКСЕСОАРИ

В допълнение към основния комплект (1 комплект) са предоставени и аксесоарите и приставките, изброени на стр. 219.

Стандартните приставки и аксесоари са предмет на промяна без предупреждение.

ПРИЛОЖЕНИЯ

- Издухване на прах, стружки и др. от материали и инструменти
- Почистяване на тесни места и пукнатини
- Надуване/раздуване на халки за плуване, надуваеми дюшеци и подобни надуваеми предмети

СПЕЦИФИКАЦИИ

1. Електрически инструмент

Модел	RA18DA	
Напрежение	18 V	
Обороти на празен ход	89000 min ⁻¹	
Скорост на въздуха	Максимално*1	122 m/s
	Средно*1	100 m/s
Максимален обем на въздуха*2	0,70 m ³ /min	
Непрекъснато оперативно време (когато се използва BSL36A18)*3	Приблизително 19 минути	
Батерията е налична за този инструмент	Мултиволтова батерия, серии BSL18	
Тегло*4	1,2 кг (BSL36A18) 1,5 кг (BSL36B18)	







ЗАРЕЖДАНЕ

Преди да използвате електрическият инструмент, заредете батерията както следва.

1. **Свържете кабела на зарядното устройство към контакт.**
Когато включите кабела на зарядното устройство в контакт, светоиндикаторът за заряд ще мига в червено (на интервали от 1 секунда).
2. **Поставете батерията в зарядното устройство.**
Вкарайте батерията плътно в зарядното устройство, както е показано на **Фиг. 4** (на страница 3).
3. **Заредане**
При поставяне на батерия в зарядното устройство, светоиндикаторът за заряд ще мига в синьо.
Когато батерията се зареди напълно, светоиндикаторът за заряд ще свети в зелено. (Вижте **Таблица 1**)

- (1) Индикации на светоиндикатора за заряд
Индикациите на светоиндикатора за заряд, отразяващи състоянието на зарядното устройство или акумулаторната батерия, са показани в **Таблица 1**.

Таблица 1

Статус на зарядното устройство	Състояние на индикаторната лампа	Значение на индикацията
Преди зареждане	ON/OFF през интервали от 0,5 секунди (ЧЕРВЕНО) 	Свързано към източник на захранване *1
По време на зареждане	Светва за 0,5 сек на интервали от 1 сек. (СИНЬО) 	Заредена с по-малко от 50%
	Светва за 1 сек на интервали от 0,5 сек. (СИНЬО) 	Заредена с по-малко от 80%
	Свети непрекъснато (СИНЬО) 	Заредена на повече от 80%
Завършено зареждане	Свети непрекъснато (ЗЕЛЕНО)  (Продължителен звук на зумер: около 6 секунди)	
Режим готовност поради прегряване	ON/OFF през интервали от 0,3 секунди (ЧЕРВЕНО) 	Прегряла батерия. Зареждането не е възможно. *2
Невъзможно зареждане	ON/OFF през интервали от 0,1 секунди (ЛИЛАВО)  (Прекъсващ звук на зумер: около 2 секунди)	Повреда в батерията или зарядното устройство *3

(2) Относно температурата и времето за зареждане на акумулаторната батерия
Температурата и времето за зареждане ще бъдат тези, показани в Таблица 2.

Таблица 2

Модел		UC18YSL3
Вид на батерията		Литиево-йонна
Напрежение при зареждане		14,4–18 V
Температури, при които батерията може да бъде заредена		0°C–50°C
Време за зареждане на батерията до приблизителен капацитет. (При 20°C)	1,5 Ah	15 мин
	2,0 Ah	20 мин
	2,5 Ah	25 мин
	3,0 Ah	20 мин (BSL1430C, BSL1830C: 30 мин)
	4,0 Ah	26 мин (BSL1840M: 40 мин)
	5,0 Ah	32 мин
	6,0 Ah	38 мин
Многоволтова батерия	8,0 Ah	52 мин
	1,5 Ah (тяло × 2)	20 мин
	2,5 Ah (тяло × 2)	32 мин
	4,0 Ah (тяло × 2)	52 мин
Брой клетки на батерията		4–10
Зарядно напрежение за USB		5 V
Ток на зареждане за USB		2 A
Тегло		0,6 кг

*1 Ако червената лампа продължава да мига дори след поставяне на зарядното устройство, проверете дали батерията е поставена напълно.

*2 Въпреки че зареждането ще започне, след като батерията се охлади, дори когато е оставена на място, най-добрата практика е да извадите батерията и да я оставите да се охлади на сенчесто, добре проветриво място, преди да я заредите.

*3

- Поставете батерията напълно.
- Проверете дали по батерията или по клемите не са полепнали чужди тела.

<Ако зареждането отнема дълго време>

- Зареждането ще отнеме повече време при изключително ниски температури на околната среда. Зареждайте батерията на топло място (например на закрито).
- Не блокирайте въздушния отвор. В противен случай вътрешността ще се прегрее, което ще намали ефективността на зарядното устройство.
- Ако охлаждащият вентилатор не работи, свържете се с оторизиран сервизен център на NiKOKI за ремонт.

ЗАБЕЛЖКА

Времето за зареждане може да варира според околната температура и източника на напрежение.

4. Разкачете захранващия кабел на зарядното устройство от контакта.

5. Хванете добре зарядното устройство и издърпайте батерията.

ЗАБЕЛЖКА

Уверете се, че сте извадили батерията от зарядното устройство след употреба и я запазете.

Относно електрическите разряди при нови батерии и т.н.

Тъй като вътрешният химически състав на новите батерии или батерии, които не са били ползвани дълго време, не е активиран, електрическият разряд може да е нисък при първа и втора употреба. Това е временно явление и нормалното време за зареждане ще бъде възстановено, като презаредите батериите 2–3 пъти.

Как да удължите работата на батериите.

- (1) Презаредете батериите, преди да се изтопят напълно.
Когато усетите, че мощността на уреда намалява, спрете употреба и заредете батерията. Ако продължите работа с уреда и избягнете електрическият ток, батерията може да се повреди и животът ѝ ще бъде по-кратък.
- (2) Избягвайте презаредяне при високи температури. Заредяемата батерия ще бъде гореща веднага след употреба. Ако в това състояние батерията се презареди веднага след употреба, вътрешният ѝ химически състав ще се влоши и животът на батерията ще се скъси. Оставете батерията и я заредете, след като е изстинала за известно време.

ВНИМАНИЕ

- Ако батерията се зарежда в загрято състояние след продължително излагане на пряка слънчева светлина или след непосредствено използване, светоиндикаторът за заряд на зарядното устройство светва за 0,3 секунди и изгасва за 0,3 секунди (изключен за 0,3 секунди). В такъв случай, първо оставете батерията да се охлади и след това започнете зареждането.
- Когато светоиндикаторът за заряд мига (на интервали от 0,2 секунди), проверете за чужди тела в конектора за батерия на зарядното устройство и ги отстранете. Ако няма чужди тела, вероятно батерията или зарядното устройство са повредени. Занесете ги в оторизиран сервизен център.

Как се презарежда USB устройство	16	5
При завършване на зареждането на USB устройство	17	5
Избор на аксесоари	—	220

*1

ПРЕДУПРЕЖДЕНИЕ

- Бъдете внимателни, когато издухвате въздух в тесни пространства или срещу вятъра, защото предметите, издухани във въздуха, могат да бъдат издухани обратно към вас.
- Не включвайте превключвателя, когато отворът за всмукване на въздух е близо до земята или в близост до предмети, които лесно могат да бъдат засмукани.
Прахът и остатъците могат да запушат отвора за всмукване на въздух и да причинят неизправност. Преди да включите превключвателя, проверете следното.
- Не трябва да има хора в посоката на въздушния поток.
- В района не трябва да има разхлабени предмети, които биха създали проблем, ако бъдат издухани във въздуха.

ЗАБЕЛЕЖКА

Този инструмент изпуска топъл въздух поради структурата си, но това не е неизправност.

*2

ЗАБЕЛЕЖКА

- Този инструмент изпуска топъл въздух поради структурата си, но това не е неизправност.
- За да избегнете прекомерно надуване, непрекъснато проверявайте състоянието, докато надувате.
Съществува риск от скъсване или повреда.
- В зависимост от обекта, който ще се надува, той може да не е достатъчно напълнен с въздух. Ако надуването е твърде слабо, използвайте допълнително ръчна помпа, за да регулирате напрежението.
- Не натискайте със сила върха на дюзата (B) към пода или други повърхности.
Това може да доведе до деформация на върха.

[Дюза (A)]

За големи предмети като надуваеми дюшеци, поставете дюзата (A) във въздушната тапа. (Фиг. 7-a)

[Дюза (A) + Дюза (B)]

За по-малки предмети, като плажни топки или плувни халки, първо поставете върха на дюзата (B) във въздушната тапа и след това поставете дюза (A). (Фиг. 7-b)

*3

- Издърпайте както страната на въздушната тапа, така и материала на задната страна, за да създадете пространство вътре.
- Поставете върха на дюзата (B) във въздушната тапа, след което поставете дюза (A).

*4

ЗАБЕЛЕЖКА

Отворът за издухване е от страната на оператора, така че, моля, използвайте инструмента по такъв начин, че да не духа директно в лицето или тялото ви.

МОНТАЖ И ЕКСПЛОАТАЦИЯ

Действие	Фигура	Стр.
При издухване или надуване	1-a	2
При раздуване	1-b	2
Поставяне и изваждане на батерията (продава се отделно)	3	2
Зареждане	4	3
Монтаж и отстраняване на куката	5	3
Поставяне на дюза за обезпращаване на въздуха и примери за употреба*1	6	3
Поставяне на дюзи (A) и (B) и примери за употреба (надуване)*2	7	3
Техника на надуване*3	8	4
Поставяне на дюзи (A) и (B) и примери за употреба (раздуване)*4	9	4
Съхранение на дюзата за обезпращаване на въздуха*5	10	4
Превключване на работата	11	4
Непрекъсната работа*6	12	4
Индикатор за ниво на батерия	13	5
Зареждане на USB устройство от електрически източник	15-a	5
Зареждане на USB устройство и батерия от електрически източник	15-b	5

*5

ЗАБЕЛЕЖКА

Дръжте инструмента за държката, когато го носите. По-специално, не повдигайте и не носете инструмента, като го държите за съхраняваната дюза за обезпрашаване на въздуха.

Дюзата може да се отдели и да падне или да се счупи.

*6

Този продукт е оборудван с функция за непрекъсната работа, която е удобна за надуване/раздуване и за почистване на широки площи.

Издърпайте превключвателя два пъти бързо докрай и го пуснете, за да активирате непрекъсната работа „High-Power Blowing“ (Издухване с висока мощност).

Издърпайте превключвателя два пъти бързо частично и го пуснете, за да активирате непрекъсната работа „Low-Power Blowing“ (Издухване с ниска мощност).

Дръпнете превключвателя отново, за да спрете.

ЗАБЕЛЕЖКА

Когато дърпате превключвателя периодично, реакцията на инструмента може да се забави, но това не е неизправност.

ПРЕДУПРЕДИТЕЛНИ СИГНАЛИ НА LED СВЕТЛИНАТА

Този продукт включва функции, които са замислени да предпазят самия уред, както и батерията. Ако някоя от защитните функции се задейства по време на работа, светодиодният индикатор ще премигва, както е обяснено в Таблица 3. Когато се задейства която и да било от предпазните функции, веднага махнете пръста си от превключвателя и следвайте инструкциите, описани в действия за отстраняване на проблем.

Таблица 3

Защитна функция	Дисплей на LED светлината	Ответни мерки
Температурна защита	Включена 0,3 секунда/ изключена 0,3 секунди ■ ■ ■ ■ ■	Оставете уреда и батерията да се охладят изцяло. Освен това отстранете праха и остатъците от отвора за всмукване на въздух. (Вижте „Проверка на отвора за всмукване на въздух“)

ПОДДРЪЖКА И ПРОВЕРКА**ПРЕДУПРЕЖДЕНИЕ**

Уверете се, че ключът е изключен и акумулаторът е свален преди поддръжка и проверка.

1. Инспектиране на монтажните винтове

Редовно инспектирайте всички фиксиращи винтове и се уверете, че са добре затегнати. Ако установите разхлабен винт, незабавно го затегнете. Неспазването на това може да доведе до сериозни опасности.

2. Поддръжка на мотора

Намотката на мотора е „сърцето“ на електрическия инструмент. Упражнявайте особено внимание към намотките, тъй като могат да се повредят от попадане на влага и/или масло по тях.

3. Проверка на клемите (инструмент и батерия)

Уверете се, че по клемите не са се събрали прах и стружки.

От време на време проверявайте преди, по време и след операцията.

ВНИМАНИЕ

Отстранете евентуално натрупани стружки и прах от клемите.

В противен случай има опасност от повреда.

4. Външно почистване

При замърсяване избършете инструмента с мека, суха кърпа или кърпа, навлажнена със сапунена вода. Не използвайте разтворители на алкохолна, бензинова основа, или разреждители за бои, тъй като те ще разядат пластмасовите повърхности.

5. Проверка на отвора за всмукване на въздух (Фиг. 14)

Ако отворът за всмукване на въздух е запушен с прах или остатъци, обемът на въздуха може да бъде намален или въздухът може да е по-горещ от нормалното.

Преди и след употреба проверете дали отворът за всмукване на въздух не е запушен с прах или остатъци и проверете дали филтърът не е скъсан или олющен.

Ако е запушен, използвайте мека четка или прахосмукачка, за да отстраните остатъците, така че да не попаднат в инструмента.

ЗАБЕЛЕЖКА

○ Не натискайте и не търкайте филтъра със сила. Това може да повреди филтъра и да доведе до неизправност на инструмента.

○ След почистване издухайте въздуха в посока, където няма хора, животни или предмети.

Прахът, останал вътре, ще бъде изхвърлен от отвора за издухване.

○ Ако ситуацията не се подобри след почистване на отвора за всмукване на въздух или ако филтърът е повреден, поискайте проверка и ремонт от търговеца, от който е закупен.

6. Съхранение

Съхранявайте инструмента и батерията при температура под 40°C на място, недостъпно за деца.

ЗАБЕЛЕЖКА

Съхранение на литиево-йонни батерии.

Уверете се, че литиево-йонните батерии са напълно заредени, преди да ги оставите за съхранение.

Продължително съхранение (3 месеца или повече) на непълно заредени батерии може да доведе до лоша работа, значително скъсяване на живота на батериите или да ги направи негодни за употреба.

Въпреки това, батерии със значително скъсен живот могат да бъдат възстановени, чрез няколкократно зареждане и пълното им разреждане от два до пет пъти.

Български

Ако полезният живот на батерията е значително съкратен, независимо от многократното зареждане и използване, считайте батерията за износена и сменете с нова.

ВНИМАНИЕ

При работата и поддръжката на електрическите инструменти трябва да се спазват разпоредбите за безопасност и стандартите, предписвани във всяка държава.

Важна информация за батерии за безжични инструменти NiKOKI

Моля, винаги използвайте нашите оригинални батерии. Не гарантираме безопасността и работата на уреда, когато се използват батерии, различни от посочените от нас, или когато са правени промени по батериите (като разглобяване и подмяна на клетките или други вътрешни компоненти).

ГАРАНЦИЯ

Предоставяме гаранция за електрически инструменти NiKOKI съгласно специфичните местни законодателства на съответните държави. Тази гаранция не покрива дефекти или щети поради неправилна употреба, злоупотреба или нормалното износване на уреда. В случай на рекламация, моля, изпратете електрическия инструмент, в неразглобен вид, с ГАРАНЦИОННАТА КАРТА, намираща се в края на инструкциите, до оторизиран сервизен център на NiKOKI.

Информация за шумово замърсяване и вибрации
Измерените стойности отговарят на изискванията на EN62841 и съответстват на ISO 4871.

Измерено А-претеглено шумово ниво: 93 dB (A)
Измерена А-претеглена сила на звука: 82 dB (A)
Неточност К : 3 dB (A).

Носете антифони.

Общи стойности на вибрации (векторна сума) определени съгласно EN62841.

Празен ход:
Стойност на емисия на вибрации $a_{h1} < 0,1$ м/сек²
Неточност К = 1,5 м/сек²

Декларираната обща стойност на вибрациите и декларираната стойност на шумовите емисии са измерени в съответствие със стандартен метод за изпитване и могат да бъдат използвани за сравняване на един инструмент с друг.

Те могат да се използват и при предварителна оценка на експозицията.

ПРЕДУПРЕЖДЕНИЕ

- Излъчването на вибрации и шум по време на действителната употреба на електроинструмента може да се различава от декларираната обща стойност в зависимост от начините, по които се използва инструментът, особено какъв вид детайл се обработва; и
- Идентифициране на мерките за безопасност за оператора, въз основа оценка на въздействието при действителни условия на използване (като се вземат предвид всички елементи от работния цикъл, като периоди на включване и изключване, както и работа на празни обороти непосредствено преди и след момента на използване).

ЗАБЕЛЕНКА

Благодарение на непрекъснатата програма за проучване и разработване на NiKOKI, спецификациите, посочени тук, са предмет на промяна без предизвестие.

ОТСТРАНЯВАНЕ НА НЕИЗПРАВНОСТИ

Използвайте инспекциите в таблицата по-долу, ако инструментът не функционира нормално. Ако с това проблемът не бъде отстранен, обърнете се към вашия дилър или към оторизирания сервизен център на NiKOKI.

Симптом	Възможна причина	Отстраняване
Уредът не работи	Няма повече енергия в акумулатора	Заредете акумулатора.
	Батерията не е напълно поставена.	Вкарайте батерията навътре, докато чуete леко щракване.
Уредът е спрял внезапно	Уредът е бил пренатоварен	Отстранете проблема, причиняващ претоварването.
	Акумулаторът е прегрял.	Оставете акумулатора да се охлади.
	Чужди тела блокират отвора за всмукване на въздух.	Отстранете всички чужди тела.
Ниска пневматична енергия	В отвора за издухване или отвора за всмукване на въздух има попаднали чужди тела.	Отстранете всички чужди тела.

OPŠTA BEZBEDNOSNA UPOZORENJA ZA ELEKTRIČNI ALAT

⚠ UPOZORENJE

Pročitajte sva bezbednosna upozorenja, uputstva, ilustracije i specifikacije koje ste dobili uz ovaj električni alat.

Propust da se slede sva dole navedena uputstva može da izazove strujni udar, požar i/ili teške povrede.

Sačuvajte sva upozorenja i uputstva za buduću upotrebu.

Izraz „električni alat“ u ovim upozorenjima odnosi se na električni alat napajan iz mreže (pomoću kabla) ili na alat napajan iz baterije (bez kabla).

1) Bezbednost radnog područja

- a) Radno područje održavajte čistim i dobro osvetljenim.

Zbog zakrčenog ili mračnog prostora mogu se dogoditi nesreće.

- b) Električnim alatom nemojte da rukujete u eksplozivnoj atmosferi, na primer u prisustvu zapaljivih tečnosti, gasova ili prašine.

Električni alati stvaraju varnice koje mogu da zapale prašinu ili isparenja.

- c) Decu i posmatrače držite podalje dok rukujete električnim alatom.

Zbog ometanja možete da izgubite kontrolu nad njim.

2) Električna bezbednost

- a) Utičaći električnog alata moraju da odgovaraju utičnici. Nikada ni na koji način nemojte da prepravljate utikač. Nemojte da koristite nikakve adaptere za utikače dok rukujete uzemljenim električnim alatom.

Utičaći koji nisu prepravljani i odgovarajuće utičnice smanjujuće opasnost od strujnog udara.

- b) Izbegavajte kontakt sa uzemljenim površinama kao što su cevi, radijatori, šporeti ili frižideri.

Opasnost od strujnog udara se povećava ako vam je telo uzemljeno.

- c) Električni alat nemojte da ostavljate na kiši ili izloženog vlazi.

Voda koja prodre u električni alat povećavaće opasnost od strujnog udara.

- d) Nemojte da zloupotrebljavate kabl. Kabl nikada nemojte da koristite da biste nosili, vukli ili isključivali iz struje električni alat.

Kabl držite podalje od toplote, ulja, oštih ivica ili pokretnih delova.

- e) Kada električni alat koristite napolju, koristite produžni kabl koji je predviđen za spoljnu upotrebu.

Korišćenjem kabla koji je predviđen za spoljnu upotrebu smanjuje se opasnost od strujnog udara.

- f) Ako nije moguće izbeći upotrebu električnog alata na vlažnom mestu, koristite napajanje zaštićeno zaštitnom strujnom sklopkom (RCD).

Korišćenjem RCD-a smanjuje se opasnost od strujnog udara.

3) Lična bezbednost

- a) Kada rukujete električnim alatom budite na oprezu, pazite šta radite i koristite zdrav razum. Nemojte da koristite električni alat kada ste umorni ili ako ste pod uticajem droge, alkohola ili lekova.

Trenutak nepažnje tokom upotrebe električnog alata može dovesti do teške povrede.

- b) Koristite ličnu zaštitnu opremu. Uvek nosite zaštitu za oči.

Zaštitna oprema kao što je maska za prašinu, neklizajuća radna obuća, šlem i zaštita za sluh, koja se koristi u odgovarajućim uslovima, smanjuje opasnost od povredjenja.

- c) Onemogućite slučajno uključivanje. Pre priključivanja na izvor napajanja i/ili baterije, uzimanja ili prenošenja alata, proverite da li se prekidač nalazi u položaju isključeno.

Prenošenje električnog alata sa prstom na prekidaču ili uključivanje napajanja alata dok je prekidač u položaju uključeno može dovesti do nesreće.

- d) Pre uključivanja električnog alata uklonite ključ za podešavanje.

Ključ koji je ostao pričvršćen na rotacionom delu električnog alata može da nanese povrede.

- e) Nemojte se isticati. Sve vreme održavajte dobar oslonac i ravnotežu.

Zahvaljujući tome imaćete bolju kontrolu nad električnim alatom u neočekivanim situacijama.

- f) Nosite odgovarajuću odeću. Nemojte da nosite široku odeću ili nakit. Kosu i odeću držite podalje od pokretnih delova.

Pokretni delovi mogu da zahvate široku odeću, nakit ili dugu kosu.

- g) Ako uređaj ima priključak za posudu za izvlačenje i prikupljanje prašine, postarajte se da ona bude ispravno priključena i korišćena.

Upotrebom posude za prikupljanje prašine mogu da se smanje opasnosti povezane s prašinom.

- h) Ne dopustite da poznavanje stečeno usled česte upotrebe alata utiče na to da postanete puni puzdanja i da ignorišete principe bezbednosti alata.

Neoprezno rukovanje može da izazove ozbiljnu povredu u deliću sekunde.

4) Upotreba i održavanje električnog alata

- a) Nemojte koristiti električni alat na silu. Koristite električni alat koji odgovara poslu koji želite obaviti.

Odgovarajućim električnim alatom posao ćete obaviti bolje i bezbednije pri brzini za koju je predviđen.

- b) Nemojte da koristite električni alat ako ne možete da ga uključite i isključite prekidačem.

Svaki električni alat kojim ne može da se upravlja prekidačem predstavlja opasnost i mora biti popravljen.

- c) Izvucite utikač iz izvora napajanja i/ili uklonite bateriju, ako može da se izvadi, iz električnog alata pre vršenja bilo kakvih podešavanja, menjanja pribora ili odlaganja električnog alata.

Ove preventivne mere bezbednosti smanjuju opasnost od slučajnog uključivanja električnog alata.

- d) Nekorišćeni električni alat odložite van domašaja dece i nemojte dozvoliti da ga koriste osobe koje nisu upoznate s njim ili ovim uputstvima.

Električni alat je opasan u rukama osoba koje ne znaju kako se on koristi.

- e) Održavajte električni alat i dodatke. Proverite da li su pokretni delovi dobro namešteni i pričvršćeni, da li ima delova koji su polomljeni ili postoji neko stanje koje može uticati na rad električnog alata. Ako je oštećen, električni alat treba popraviti pre upotrebe.

Mnoge nezgode su izazvane električnim alatom koji nije dobro održavan.

- f) Alate za sečenje održavajte oštrim i čistim.

Manja je verovatnoća da će se zaglaviti ispravno održavani alat za sečenje sa naoštrenim oštricama i takav alat je lakše kontrolisati.

BEZBEDNOSNA UPOZORENJA ZA AKUMULATORSKI DUVAČ VAZDUHA

- g) Električni alat, pribor, rezne pločice itd. koristite u skladu sa ovim uputstvima, uzimajući u obzir uslove rada i posao koji treba obaviti.
Korišćenje električnog alata za namene za koje nije predviđen može prouzrokovati opasne situacije.
- h) **Održavajte ručke i površine koje se hvataju suvim, čistim i bez ulja i masti.**
Klizave ručke i površine za hvatanje ne dopuštaju bezbedno rukovanje i kontrolu alata u neočekivanim situacijama.
- 5) **Upotreba i održavanje alata s baterijom**
- a) **Dopunjavajte isključivo punjačem koji je predvideo proizvođač.**
Punjač koji je predviđen za jednu bateriju može da izazove opasnost od požara kada se koristi za drugu bateriju.
- b) **Koristite električni alat isključivo sa konkretno predviđenim baterijama.**
Korišćenje bilo koje druge baterije može izazvati opasnost od povredjenja i požara.
- c) **Kada se baterija ne koristi, držite je podalje od metalnih predmeta kao što su spajalice, novčići, ključevi, ekseri, zavrtnji ili drugi mali metalni predmeti koji mogu napraviti spoj između dva kontakta.**
Stvaranje kratkog spoja između kontakta na bateriji može da izazove opekotine ili požar.
- d) **U uslovima pogrešnog korišćenja, tečnost može da iscuri iz baterije; izbegavajte kontakt. Ako do kontakta slučajno dođe, isperite vodom. Ako vam tečnost dospe u oči, potražite i pomoć lekara.**
Tečnost iscurila iz baterije može da izazove iritaciju ili opekotine.
- e) **Ne koristite bateriju ili alat koji je oštećen ili modifikovan.**
Oštećene ili modifikovane baterije mogu izazvati nepredvidljivo ponašanje koje dovodi do požara, eksplozije ili opasnosti od povreda.
- f) **Nemojte izlagati bateriju ili alat vatri ili prekomernoj temperaturi.**
Izlaganje vatri ili temperaturi iznad 130°C može izazvati eksploziju.
- g) **Pratite sva uputstva za punjenje i ne puniti bateriju ili alat van temperaturnog opsega navedenog u uputstvima.**
Nepravilno punjenje ili na temperaturama izvan navedenog opsega može oštetiti bateriju i povećati rizik od požara.
- 6) **Servisiranje**
- a) **Servisiranje vašeg električnog alata prepustite stručnom serviseru koji će koristiti isključivo identične rezervne delove.**
Time će se očuvati bezbednost električnog alata.
- b) **Nikada ne koristite oštećene baterije.**
Servis baterija treba da vrše samo proizvođač ili ovlašćeni pružaoci usluga.
- MERE PREDOSTROŽNOSTI**
Decu i nemoćne osobe držite podalje.
Kada se ne koristi, alat treba držati van domašaja dece i nemoćnih osoba.
1. Ne stavljajte ruke ili lice blizu otvora za izduvanje ili ulaz dovoda vazduha tokom upotrebe.
Ako to uradite može da dođe do ozleda.
 2. Tokom rada čvrsto držite alat. Ako to ne uradite posledice mogu biti nezgode ili povrede (**SI. 2**).
 3. Nosite zaštitne naočari i masku za prašinu dok radite.
Otpad koji leti može da vam uđe u oči ili nos.
 4. Kada čistite električne provodnike kao što je električni panel, vodite računa da između provodnika i električnog alata ima dovoljno prostora.
Takođe, pri čišćenju obavezno montirajte rasprskivač. Ako ne očistite rasprskivač tokom čišćenja provodnika, može doći do strujnog udara.
 5. Ne blokirajte otvor za izduvanje i/ili ulaz vazduha.
Takođe, ne dozvolite da se prašina nakuplja u ulazu vazduha.
Blokiranje otvor za izduvanje ili ulaza vazduha će abnormalno ubrzati rotaciju motora što može oštetiti ventilator u električnom alatu i izazvati da se motor preterano greje.
 6. Ne koristite proizvod na mestima gde je verovatno da će upiti vodu ili pesak, kao što je blizu bazena, plaža, parkova sa područjima gde ima peska, itd.
 7. Ne koristite na lokacijama gde postoje zapaljivi materijali kao što su lakovi, farba, benzen, razređivač ili benzin.
 8. Ne koristite u blizini predmeta koji generišu visoku toplotu, poput peći; ne duvajte na upaljene opuške; i ne potpaljujte niti gasite plamen.
Požari mogu da se dese ako se koristi blizu takvih lokacija.
 9. Ne duvajte delove stakla, oštrica, eksera, šrafova, kamenčića, itd.
 10. Ako primetite da jedinica generiše neobično visoke temperature, loše radi ili proizvodi neobične zvukove, odmah prekinite upotrebu i isključite prekidač za napajanje. Zatražite proveru i popravku od prodavca od kojeg ste kupili jedinicu ili od HIKOKI ovlašćenog servisnog centra.
Ako nastavite sa korišćenjem dok funkcioniše abnormalno može da izazove ozlede.
 11. Ako se jedinica slučajno ispusti ili udari drugi objekat, u potpunosti proverite jedinicu zarad napuklina, lomljenja ili deformacije, itd.
Ozlede mogu da se pojave ako jedinica ima napukline, lomljenje ili deformaciju.
 12. Ne stavljajte predmete poput šrafova unutar otvora za izduvanje.
Ako to ne učinite, mogu se oštetiti unutrašnji delovi alata.
 13. Funkcija ulaza vazduha ovog proizvoda služi samo za ispuštanje stavlki.
Ne može da se koristi za usisavanje stvari kao što je usisivač.
 14. Kada ga koristite da isisate gume za plivanje, čamce koji se duvaju, itd. ne isisavajte vodu koja ostaje unutra.
Ako voda, pesak, itd. slučajno uđe u motor, može da izazove grešku.
 15. **NIKADA** ne ostavljajte da alat radi bez nadzora. Isključite napajanje.
Ne ostavljajte alat dok se u potpunosti ne zaustavi.
 16. Kada rukujete alatom na visokim lokacijama, uverite se da dole nema nikoga.
 17. Budite pažljivi kada duvate velike količine fine prašine u svom okruženju jer to može prouzrokovati nakupljanje statičkog elektriciteta što može dovesti do neočekivanog električnog pražnjenja.
 18. Nikada ne usmeravajte ka ljudima ili životinjama. Mašina duva male objekte pri visokoj brzini i može da izazove ozlede.

19. Nikada ne rukujte na nestabilnom stajalištu, kao kada ste na merdevinama ili merdevinama sa stepenicama. Tako možete da izazovete ozledu.
20. Ne udarajte alat drugim predmetima; izbegavajte jake udare kao što je ispuštanje alata; i ne dozvolite da se alat pokvasi.
Bilo šta od toga može oštetiti ugrađene precizne delove i dovesti do kvara.
21. Pre rada uklonite sve predmete u okolini koji mogu prouzrokovati povrede ili nesreću.
22. Ne zavirujte u otvor za izduvavanje tokom rada.
23. Držite unos vazduha dalje od tela kako biste izbegli usisavanje svoje radne odeće.
24. Ako bilo koji strani materijal uđe u ulaz vazduha i zaustavi izduvavanje vazduha, odmah isključite alat, izvadite bateriju i zatim izvadite strani materijal.
25. Koristite samo navedene pribore i dodatke.
Koristite samo dodatke i dodatke za kačenje navedene u ovom korisničkom uputstvu i u našem katalogu. Korišćenje drugih pribora ili dodatka može da dovede do nesreće ili povrede.

DODATNA BEZBEDNOSNA UPOZORENJA

1. Bateriju uvek puniti na temperaturi od 0°C–40°C. Temperatura manja od 0°C će dovesti do pregrevavanja koje je opasno. Baterija ne može da se puni pri temperaturi većoj od 40°C.
Najpogodnija temperatura za punjenje je od 20°C–25°C.
2. Ne koristite neprekidno punjač.
Kada se jedno punjenje završi, ostavite punjač na 15 minuta pre sledećeg punjenja baterije.
3. Nemojte dozvoliti da strani predmeti dospeju u otvor za priključivanje punjive baterije.
4. Nikada nemojte da rastavljate punjivu bateriju i punjač.
5. Nikada nemojte da pravite kratak spoj na punjivoj bateriji. Izazivanje kratkog spoja će stvoriti jaku struju i pregrevanje. Posledice će biti opekotine ili oštećenje baterije.
6. Bateriju nemojte bacati u vatru. Baterija koju zahvati vatra može da eksplodira.
7. Odnosite bateriju u prodavnicu u kojoj ste je kupili čim njeno trajanje nakon punjenja postane suviše kratko da bi mogla da se koristi. Bateriju kojoj je istekao radni vek nemojte da bacite.
8. Nemojte da gurate predmete u ventilacione otvore na punjaču. Guranjem metalnih ili zapaljivih predmeta u ventilacione otvore na punjaču nastaje opasnost od strujnog udara ili oštećenje punjača.
9. Pri neprekidnoj upotrebi ove jedinice, jedinica se može pregrejati, što može dovesti do oštećenja u motoru i prekidaču. Stoga, kada se kućičte zagreje, dajte alatu neko vreme za pauzu.
10. Postarajte se da baterija bude dobro pričvršćena. Ako je i malo labava, može da otpadne što može da izazove nezgodu.
11. Ne koristite proizvod ako su alat ili krajevi baterije (držač baterije) deformisani.
Postavljanje baterije bi moglo da izazove kratak spoj koji bi mogao da dovede do emisije dima ili paljenja.
12. Neka krajevi alata (držač baterije) budu bez opiljaka i prašine.
 - Pre upotrebe, postarajte se da se opiljci i prašina ne sakupljaju u području krajeva.
 - Tokom rukovanja, pokušajte da izbegnete da opiljci ili prašina sa alata padnu na bateriju.
 - Kada obustavljate rad ili nakon korišćenja, ne ostavljajte alat na području gde može biti izložen opiljcima ili prašini. To bi moglo da izazove kratak spoj koji bi mogao da dovede do emisije dima ili paljenja.

13. Uvek koristite alat i bateriju na temperaturama između -5°C i 40°C.

UPOZORENJE O LITIJUM-JONSKOJ BATERIJI

Da bi joj se produžio radni vek, litijum-jonska baterija ima zaštitnu funkciju da bi se zaustavilo isticanje energije.

U dole opisanim slučajevima 1 do 3, kada koristite ovaj proizvod, motor može da se zaustavi čak i ako je prekidač pritisnut. Ovo nije kvar već rezultat rada zaštitne funkcije.

1. Motor se zaustavlja kada se baterija istroši.
U tom slučaju odmah je napunite.
2. Motor može da se zaustavi ako je alat i preopterećen. U tom slučaju otpustite prekidač na alatu i uklonite uzroke preopterećenja. Nakon toga možete ponovo da ga koristite.
3. Ako se baterija pregreje usled rada pod preopterećenjem, napajanje iz baterije može biti obustavljeno.
U tom slučaju prestanite da koristite bateriju i ostavite je da se ohladi. Nakon toga možete ponovo da ga koristite.

Osim toga, molimo vas da obratite pažnju na sledeće upozorenje.

UPOZORENJE

Da biste sprečili svako curenje baterije, stvaranje toplote, ispuštanje dima, eksploziju ili prethodno paljenje, pridržavajte se sledećih mera predostrožnosti.

1. Pazite da se opiljci i prašina ne skupljaju na bateriji.
 - Tokom rada pazite da opiljci i prašina ne padaju na bateriju.
 - Pazite da se opiljci i prašina koji padaju na električni alat ne skupljaju na bateriji.
 - Nekorišćenu bateriju nemojte držati na mestu izloženom opiljcima i prašini.
 - Pre odlaganja baterije uklonite opiljke i prašinu koji mogu prionuti uz nju i nemojte je držati zajedno s metalnim predmetima (zavrtnji, ekseri itd).
2. Nemojte da probušite bateriju oštrim predmetom kao što je ekser, nemojte da je udarate čekićem, da stajete na nju, niti da je izlažete jakim udarcima.
3. Nemojte da koristite vidljivo oštećenu ili deformisanu bateriju.
4. Nemojte da koristite bateriju za namene za koje nije predviđena.
5. Ako se baterija ne napuni do kraja čak i kada prođe vreme predviđeno za punjenje, odmah prekinite daljnje punjenje.
6. Bateriju nemojte da izlažete visokim temperaturama ili jakim pritiskom, na primer stavlajući je u mikrotalasnu pećnicu, mašinu za sušenje ili posudu pod visokim pritiskom.
7. Držite je podalje od vatre čim primetite curenje ili osetite čudan miris.
8. Nemojte je koristiti na mestu gde dolazi do stvaranja jakog statičkog elektriciteta.
9. Ako baterija curi, stvara neugodan miris, zagreva se, menja boju ili oblik, ili ako na neki način izgleda neobično tokom upotrebe, punjenja ili skladištenja, odmah je uklonite iz opreme ili punjača i prestanite da je koristite.
10. Nemojte da potopite bateriju u vodu i nemojte da dozvolite da bilo kakva tečnost uđe u nju. Ulaz provodne tečnosti, kao što je voda, može da izazove štetu koja može da dovede do požara ili eksplozije. Čuvajte bateriju na hladnom, suvom mestu, podalje od zapaljivih predmeta. Korozivne gasne atmosfere moraju da se izbegnu.

OPREZ

1. Ako vam tečnost koja iscuri iz baterije dospe u oči, nemojte da trljate oči već ih dobro isperite čistom vodom, na primer vodom iz česme, i odmah se obratite lekaru. Ako se ne tretira, tečnost može da izazove probleme sa očima.
2. Ako vam tečnost iscuri na kožu ili odeću, odmah dobro operite čistom vodom, na primer vodom iz česme. Postoji mogućnost pojave iritacije kože.
3. Ako tokom prve upotrebe baterije primetite rđu, neugodan miris, gubitak boje, deformacije i/ili druge neregularnosti, nemojte da koristite bateriju i vratite je dobavljaču ili prodavcu.

UPOZORENJE

Ako provodljivi strani predmet dospe u terminal litijum-jonske baterije, to može da izazove kratak spoj i usled toga požar. Prilikom skladištenja litijum-jonske baterije, strogo se pridržavajte sledećih pravila.

- U kutiju za čuvanje nemojte da stavljate provodljive otpatke, eksere i žicu, kao što je čelična i bakarna žica.
- Da biste sprečili pojavu kratkog spoja, bateriju stavite u alat ili dobro pričvrstite poklopac baterije za smeštanje sve dok ventilator ne počne da se vidi.

U VEZI TRANSPORTA LITIJUM-JONSKE BATERIJE

Kada transportujete litijum-jonsku bateriju, molimo da pošaljete sledeća upozorenja.

UPOZORENJE

Javite transportnoj kompaniji da paket sadrži litijum-jonsku bateriju, upoznajte kompaniju sa njenom snagom i pratite instrukcije transportne kompanije kada uređujete transport.

- Litijum-jonske baterije koje prelaze izlaznu snagu od 100 Wh se smatraju u klasifikaciji tereta kao opasne materije i zahtevaju primenu specijalnih procedura.
- Za transport u inostranstvo, morate da pošaljete međunarodne zakone i pravila i regulative ciljne države.

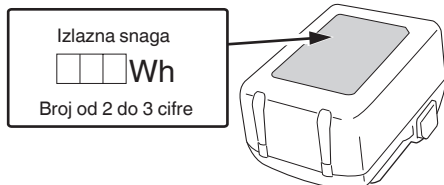

MERE PREDOSTROŽNOSTI USB UREĐAJA (UC18YSL3)

Kada se neočekivani problem pojavi, podaci na USB uređaju koji je povezan sa ovim proizvodom mogu da se oštete ili izgube. Uvek se postarajte da sačuvate bilo koje podatke koje USB uređaj sadrži pre nego što počnete da ga koristite sa ovim proizvodom.

Molimo vas da budete svesni da naša kompanija ne prihvata nikakvu odgovornost za bilo koje sačuvane podatke na USB uređaju koji je oštećen ili izgubljen, niti za bilo kakvo oštećenje koje može da se pojavi sa povezanim uređajem.

UPOZORENJE

- Pre upotrebe, proverite da li spojni USB kabl ima nedostatke ili oštećenje. Korišćenje neispravnog ili oštećenog kabla USB uređaja može prouzrokovati dim ili paljenje.
- Kada se proizvod ne koristi, pokrijte utičnicu USB uređaja gumenim poklopcem. Skupljanje prašine i sl. u utičnici USB uređaja može izazvati dim ili paljenje.

NAPOMENA

- Može da se desi dodatna pauza tokom USB punjenja.
- Kada se USB uređaj ne puni, uklonite USB uređaj iz punjača. Neizvršavanje ovoga može ne samo da skрати život USB uređaja, već takođe može da dovede do neočekivanih nezgoda.
- Možda neće biti moguće napuniti neke USB uređaje, u zavisnosti od tipa uređaja.











IMENA DELOVA (SI. 1–SI. 17)

①	Otvor za izduvavanje
②	Mlaznica vazduha za prašinu
③	LED lampica
④	Okidač
⑤	Baterija (prodaje se odvojeno)
⑥	Kuka
⑦	Ručka
⑧	Motor
⑨	Rasprskivač (A)
⑩	Rasprskivač (B)
⑪	Ulaz vazduha
⑫	Dodatak za usisavanje
⑬	Reza
⑭	Pokazna lampica punjenja
⑮	Žleb
⑯	Šraf
⑰	Utikač vazduha
⑱	Prekidač indikatora nivoa baterije
⑲	Lampica indikatora napunjenosti baterije
⑳	Filter (ulaz vazduha)
㉑	Meka četka







OZNAKE

UPOZORENJE

Ovde su prikazane oznake koje se koriste na mašini. Postarajte se da razumete njihovo značenje pre upotrebe.

	RA18DA: Akumulatorski duvač vazduha
	Da bi se smanjio rizik od povreda, korisnik mora da pročita korisničko uputstvo.
	Samo za zemlje EU Nemojte odlagati električni alat zajedno sa smećem iz domaćinstva! Na osnovu Evropske direktive 2012/19/EU o dotrajaloj električnoj i elektronskoj opremi, kao i njene primene u skladu s državnim propisima, električni alat koji je došao do kraja svog radnog veka mora se prikupiti zasebno i odneti u postrojenje za reciklažu koje ispunjava ekološke zahteve.
	Direktna struja
	Nominalni napon
	Brzina bez opterećenja
	Isključivanje baterije
	Uključiti
	Isključiti
	Neprekidan rad
	Upozorenje

Baterija

	Svetli; Preostala snaga baterije je preko 75%.
	Svetli; Preostala snaga baterije je 50%–75%.
	Svetli; Preostala snaga baterije je 25%–50%.
	Svetli; Preostala snaga baterije je manja od 25%.
	Treperi; Baterija je skoro prazna. Napunite bateriju što pre možete.
	Treperi; Izlaz je zaustavljen zbog visoke temperature. Uklonite bateriju iz alata i ostavite je da se u potpunosti ohladi.
	Treperi; Izlaz je zaustavljen usled kvara ili neispravnosti. Baterija je možda problem pa vas molimo da kontaktirate svog prodavca.

STANDARDNI PRIBOR

Osim glavnog uređaja (1 uređaj), u pakovanju se nalazi i pribor koji je naveden na strani 219.

Standardni pribor je podložan izmenama bez prethodnog obaveštenja.

PRIMENE

- Duvanje prašine, odsečenih delova drveta, itd. sa materijala i alata
- Čišćenje malih prostora i pukotina
- Duvanje/izduvavanje guma za plivanje, dušeka na naduvavanje i sličnih stavki na naduvavanje

SPECIFIKACIJE

1. Električni alat

Model	RA18DA	
Napon	18 V	
Brzina bez opterećenja	89000 min ⁻¹	
Brzina vazduha	Maksimum*1	122 m/s
	Prosek*1	100 m/s
Maksimalna zapremina vazduha *2	0,70 m ³ /min	
Kontinualno vreme rukovanja (kada se BSL36A18 koristi)*3	Otprilike 19 minuta	
Dostupna baterija za ovaj alat	Baterija od više volti, BSL18 serije	
Težina*4	1,2 kg (BSL36A18)	1,5 kg (BSL36B18)

*1 Sa mlaznicom za vazduh prašine

*2 Bez mlaznice za vazduh prašine

*3 Samo u svrhu davanja smernice.

Rezultati će se razlikovati u zavisnosti od situacija kao što su radno okruženje i stanje baterije.

*4 U skladu sa EPTA-procedurom 01/2014

Težina uključuje bateriju, mlaznicu za vazduh prašine i kuku.

NAPOMENA

Zbog neprekidnog programa istraživanja i razvoja kompanije HiKOKI, ovde navedene specifikacije su podložne izmenama bez prethodnog obaveštenja.

2. Baterija (prodaje se odvojeno)

Model	BSL36A18	BSL36B18
Napon	36 V / 18 V (Automatsko prebacivanje*)	
Kapacitet baterije	2,5 Ah / 5,0 Ah	4,0 Ah / 8,0 Ah
	(Automatsko prebacivanje*)	
Dostupni bežični proizvodi**	Serije od više volti, 18 V proizvod	
Dostupan punjač	Klizni punjač za litijum-jonske baterije	

* Sam alat se automatski prebacuje.

** Molimo vas da pogledate naš opšti katalog za detalje.

4. Izvucite kabl punjača iz utičnice.
5. Čvrsto držite punjač i izvucite bateriju.

NAPOMENA

Obavezno izvadite bateriju iz punjača nakon punjenja i zatim je odložite.

Što se tiče električnog pražnjenja u slučaju novih baterija, itd.

Pošto se interna hemijska supstanca novih baterija i baterija koje se dugo vremena nisu koristile nije aktivirala, električno pražnjenje će možda biti nisko kada se koriste prvi i drugi put. Ovo je trenutni fenomen, normalno vreme koje je neophodno za punjenje će se povratiti punjenjem baterija 2–3 puta.

Šta uraditi da baterija duže traje.

- (1) Napunite baterije pre nego što se u potpunosti istroše. Kada vidite da napon alata postaje slabiji, prestanite da koristite alat i napunite bateriju. Ako nastavite da koristite alat i istrošite električnu struju, baterija će možda biti oštećena i njeno trajanje će biti kraće.
- (2) Izbegavajte punjenje pri visokim temperaturama. Punjiva baterija će biti vruća odmah nakon upotrebe. Ako se takva baterija napuni odmah nakon upotrebe, njena interna hemijska supstanca će se pogoršati i njen vek trajanja će se smanjiti. Ostavite bateriju i napunite je nakon što se ohladi.

OPREZ

- Ako se baterija puni dok je još uvek topla zato što je dugo stajala na mestu izloženom direktnoj sunčevoj svetlosti ili zato što je upravo bila korišćena, lampica indikatora punjenja na punjaču se pali za 0,3 sekunde, ne svetli 0,3 sekunde (biće isključena 0,3 sekunde). U tom slučaju, prvo ostavite bateriju da se ohladi, a zatim započnete punjenje.
- Kada kontrolna lampica treperi (u intervalima od 0,2 sekunde), proverite da li u priključku za bateriju na punjaču ima stranih predmeta i ako ih ima uklonite ih. Ako nema stranih predmeta, verovatno su baterija ili punjač u kvaru. Odnosite ih u ovlašćeni servis.

Pokazivač napunjenosti baterije	13	5
Punjenje USB uređaja iz električne utičnice	15-a	5
Punjenje USB uređaja i baterije iz električne utičnice	15-b	5
Kako ponovo napuniti USB uređaj	16	5
Kada je punjenje USB uređaja završeno	17	5
Biranje podataka	—	220

*1

UPOZORENJE

- Pazite kada duvate vazduh u uska mesta ili na gore, jer objekti koji se duvaju u vazduh mogu da vam se vrate.
- Ne uključujte prekidač kada ulaz vazduha bude blizu zemlji ili u blizini objekata koji lako mogu da se usisaju. Prašina i otpad mogu da zapuše ulaz vazduha i da izazove štetu.

Pre uključivanja prekidača, proverite sledeće.

- Ne sme postojati ljudi u smeru protoka vazduha.
- Ne sme postojati olabavljenih objekata na području koja bi izazvala problem ako se duvaju u vazduh.

NAPOMENA

Ovaj alat izbacuje topao vazduh zbog svoje strukture, ali to nije greška.

*2

NAPOMENA

- Ovaj alat izbacuje topao vazduh usled svoje strukture, ali to nije greška.
- Da biste izbegli previše duvanja, neprekidno proveravajte stanje dok duvate. Postoji rizik od pucanja ili štete.
- U zavisnosti od objekta koji se duva, možda neće biti adekvatno napunjen vazduhom. Ako je duvanje preslabo, dodatno koristite manuelnu pumpu da prilagodite tenziju.
- Nemojte na silu da taknete vrh mlaznice (B) naspram poda ili drugih površina. To može da izazove deformaciju vrha.

[Mlazica (A)]

Za velike stavke kao što su dušeci na naduvavanje, ubacite mlaznicu (A) u utikač za vazduh. **(Sl. 7-a)**

[Rasprskivač (A) + rasprskivač (B)]

Za male stavke kao što su lopte sa plaće ili gume za plivanje, ubacite vrh mlaznice (B) u utikač za vazduh prvo, a zatim ubacite mlaznicu (A). **(Sl. 7-b)**

*3

- Povucite sa obe strane utikača za vazduh i materijala na zadnjoj strani da biste napravili prostor unutra.
- Ubacite vrh mlaznice (B) u utikač za vazduh, zatim ubacite mlaznicu (A).

*4

NAPOMENA

Otvor za izduvanje je na strani operatera, pa koristite alat na takav način da duva direktno u vaše lice ili telo.

*5

NAPOMENA

Držite alat za ručku kada ga nosite. Naročito ne podižite niti nosite alat sačuvanom mlaznicom za vazduh za prašinu.

Mlaznica može da otpadne i da izazove pad ili lom.

MONTIRANJE I RUKOVANJE

Radnja	Slika	Strana
Kada izduvavate ili duvate	1-a	2
Kada izduvavate	1-b	2
Ubacivanje i uklanjanje baterije (prodajte se odvojeno)	3	2
Punjenje	4	3
Montiranje i uklanjanje i kuke	5	3
Kačenje mlaznice vazduha za prašinu i primeri korišćenja*1	6	3
Kačenje mlaznice (A) i (B) i primeri korišćenja (duvanje)*2	7	3
Tehnika duvanja*3	8	4
Kačenje mlaznice (A) i (B) i primeri korišćenja (izduvanje)*4	9	4
Skladište mlaznice vazduha prašine*5	10	4
Rad prekidača	11	4
Kontinualno rukovanje*6	12	4

*6

Ovaj proizvod je opremljen funkcijom neprekidnog rada koja odgovara naduvavanju/oduvavanju i za čišćenje širih područja.

Povucite prekidač skroz na dole dva puta i to brzo i otpustite ga da biste aktivirali „visok napon duvanja“ neprekidnog rada.

Povucite prekidač delimično na dole dva puta i to brzo i otpustite ga da biste aktivirali „nizak napon duvanja“ neprekidnog rada.

Povucite prekidač ponovo da zaustavite.

NAPOMENA

Kada neprekidno povlačite prekidač, odgovor alata može da bude odložen, ali ovo nije greška.

SIGNALI UPOZORENJA LED SVETLA

Ovaj proizvod sadrži funkcije koje su dizajnirane da bi se zaštitili sam alat kao i baterija. Ako se bilo koje zaštitne funkcije aktiviraju u toku rada, LED svetlo će treptati kao što je opisano u **Tabela 3**. Kada se bilo koja od zaštitnih funkcija okine, smesta otpustite prst sa prekidača i pratite instrukcije opisane pod korektivnim radnjama.

Tabela 3

Zaštitna funkcija	Prikaz LED svetla	Korektivna radnja
Temperaturna zaštita	Uključeno 0,3 sekundi/ isključeno 0,3 sekundi ■ ■ ■ ■	Dopustite alatu i bateriji da se ohlade temeljno. Takođe uklonite prašinu i smeće sa ulaza vazduha. (Pogledajte „Nadgledanje ulaza vazduha“)

5. Nadgledanje ulaza vazduha (sl. 14)

Ako je ulaz vazduha zapušten prašinom ili otpadom, zapremina vazduha može da se smanji ili vazduh može da bude topliji nego što je normalno.

Pre i posle korišćenja, proverite ulaz vazduha da nije zapušten prašinom ili otpadom i proverite da li je filter pokidan ili se ljušti.

Ako je zapušten, koristite mekanu četku ili usisivač da uklonite smeće tako da ne ude u alat.

NAPOMENA

○ Nemojte snažno da pritisnete ili da ribate filter.

To može da ošteti filter i izazove da alat ne radi kako treba.

○ Nakon čišćenja, duvajte vazduh u smeru gde nema ljudi, životinja ili objekata.

Bilo koja prašina koja ostane unutar biće izbačena iz dela za otvor za izduvavanje.

○ Ako se situacija ne popravi nakon što se očisti ulaz vazduha, ili ako je filter oštećen, zatražite pregled i opravku od prodavca gde ste ga kupili.

6. Čuvanje

Električni alat i bateriju čuvajte na mestu gde je temperatura niža od 40°C i van domašaja dece.

NAPOMENA

Čuvanje litijum-jonskih baterija.

Postarajte se da litijum-jonske baterije budu potpuno napunjene pre nego što ih odložite.

Dugotrajno čuvanje (3 meseca ili više) baterija koje nisu dovoljno napunjene može dovesti do smanjenja radnog učinka, značajnog skraćenja vremena korišćenja baterija ili do njihove nesposobnosti da drže naboj.

Međutim, značajno skraćenje vremena korišćenja baterije može biti regulisano ako se napuni i iskoristi tri do pet puta.

Ako je vreme korišćenja baterija veoma kratko i pored više punjenja i korišćenja, smatrajte da su potpuno istrošene i kupite nove.

OPREZ

Pri rukovanju i održavanju električnih alata, bezbednosne regulative i standardi propisani u svakoj zemlji moraju da se poštuju.

ODRŽAVANJE I PROVERA

UPOZORENJE

Postarajte se da isključite prekidač i da uklonite bateriju pre održavanja i provere.

1. Provera montažnih zavrtnjeva

Redovno proveravajte sve montažne zavrtnje i postarajte se da budu dobro zategnuti. Ako bilo koji od ovih zavrtnjeva popusti, odmah ga pritegnite. Propust da to uradite može da izazove ozbiljnu opasnost.

2. Održavanje motora

Namotaji motora su samo „srce“ električnog alata. Poklanjajte odgovarajuću pažnju da se namotaji ne bi oštetili i/ili pokvasili uljem ili vodom.

3. Kontrola krajeva (alat i baterija)

Proverite da se opiljci i prašina nisu nagomilali na krajevima.

Ponekad proverite pre, u toku i posle rukovanja.

OPREZ

Uklonite opiljke ili prašinu koji su se možda nakupili na krajevima.

Ako to ne učinite može da dođe do kvara.

4. Čišćenje spoljašnjosti

Kada se električni alat isprlja, obrišite ga mekom, suvom krpom ili krpom navlaženom u vodi s deterdžentom. Nemojte da koristite rastvarače na bazi hlora, benzin ili razređivače za farbe jer oni tope plastiku.

Važna napomena o baterijama za HiKOKI akumulatorske električne alate

Uvek koristite neku od naših predviđenih, originalnih baterija. Ne možemo da garantujemo bezbednost i radni učinak našeg akumulatorskog električnog alata kada se koristi s baterijama koje nismo predvideli ili kada se baterije rastave i preprave (na primer prilikom rastavljanja i zamene ćelija ili drugih unutrašnjih delova).

GARANCIJA

Garantujemo da HiKOKI električni alati ispunjavaju zakonske/državne propise. Ova garancija se ne odnosi na kvarove ili oštećenja prouzrokovana pogrešnom upotrebom, zloupotrebom ili normalnim trošenjem i habanjem. U slučaju žalbe, molimo vas da nerastavljeni električni alat sa GARANTNIM SERTIFIKATOM, koji se nalazi na kraju uputstva za upotrebu, pošaljete ovlašćenom servisu kompanije HiKOKI.

Informacije o buci i vibracijama u vazduhu

Izmerene vrednosti su utvrđene na osnovu EN62841 i objavljene u skladu sa ISO 4871.

Izmereni A-ponderisani nivo jačine zvuka: 93 dB (A)
 Izmereni A-ponderisani nivo zvučnog pritiska: 82 dB (A)
 Neodređenost K: 3 dB (A).

Nosite zaštitu za sluh.

Ukupne vrednosti vibracija (troosni vektorski zbir) utvrđene na osnovu EN62841.

Bez opterećenja:

Vrednost emisije vibracija $a_h < 0,1$ m/s²

Neodređenost K = 1,5 m/s²

Deklarisana ukupna vrednost vibracije i deklarirana vrednost emisije buke izmereni su u skladu sa metodom standardnog testiranja i mogu da se koriste za upoređivanje jednog alata sa drugim.

Takođe mogu da se koriste u preliminarnoj proceni izloženosti.

UPOZORENJE

- Vibracija i emisija buke u toku pravog korišćenja električnog alata može da se razlikuje od deklarirane ukupne vrednosti u zavisnosti od načina na koji se alat koristi, naročito kakva vrsta radnog dela se obrađuje; i
- Odredite mere bezbednosti za zaštitu rukovaoca i to na osnovu procene izloženosti stvarnim uslovima korišćenja (uzimajući u obzir sve faze radnog ciklusa kao što su vreme kada će alat biti isključen, vreme rada u praznom hodu i vreme uključivanja).

NAPOMENA

Zbog neprekidnog programa istraživanja i razvoja kompanije HiKOKI, ovde navedene specifikacije su podložne izmenama bez prethodnog obaveštenja.

REŠAVANJE PROBLEMA

Koristite provere u tabeli ispod ako alat ne funkcioniše normalno. Ako ni to ne otkloni problem, konsultujte vašeg prodavca ili ovlašćeni servisni centar kompanije HiKOKI.

Simptom	Mogući uzrok	Opravka
Alat se ne pokreće	Nije ostalo baterijskog napajanja	Napunite bateriju.
	Baterija nije u potpunosti ubačena.	Gurnite bateriju dok ne čujete klik.
Alat se iznenada zaustavio	Alat je preopterećen	Rešite se problema koji dovodi do preopterećenja.
	Baterija je pregrejana.	Neka se baterija ohladi.
	Strana materija blokira ulaz vazduha.	Uklonite bilo koju stranu materiju.
Niski napon usisavanja	Strana materija je zaglavljena u otvoru za izduvavanje ili ulazu za vazduh.	Uklonite bilo koju stranu materiju.

OPĆENITA SIGURNOSNA UPOZORENJA ZA ELEKTRIČNE ALATE

⚠ UPOZORENJE

Pročitajte sva sigurnosna upozorenja, upute, ilustracije i specifikacije isporučene s ovim električnim alatom.

Nepoštivanje upozorenja i uputa može uzrokovati strujni udar, požar i/ili teške ozljede.

Sačuvajte sva upozorenja i upute za ubuduće.

Izraz »električni alat« u upozorenjima odnosi se na električni alat priključen na mrežu (žični) ili na električni alat koji radi na baterije (bežični).

1) Sigurnost radnog mjesta

- a) Radno mjesto održavajte čistim i dobro osvijetljenim.

Nered ili neosvijetljeno radno mjesto uzrokuje nesreće.

- b) Električni alat ne koristite u eksplozivnim okruženjima kao što su prisutnost zapaljivih tekućina, plinova ili prašine.

Električni alati proizvodi iskre koje mogu zapaliti prašinu ili pare.

- c) Djecu i ostale osobe držite podalje tijekom korištenja električnog alata.

Nepažnja može uzrokovati gubitak kontrole.

2) Električna sigurnost

- a) Utikači električnog alata moraju odgovarati utičnicama na koje se priključuju. Ni na koji način nemojte mijenjati električni utikač. Ne koristite adapterske utikače s uzemljenim električnim alatom.

Neizmijenjeni utikači i odgovarajuće utičnice smanjuju opasnost od strujnog udara.

- b) Izbjegavajte dodir tijela s uzemljenim površinama kao što su cijevi, radijatori i hladnjaci.

Postoji povećana opasnost od strujnog udara ako je vaše tijelo uzemljeno.

- c) Električni alat ne izlažite kiši i vlazi.

Ulazak vode u električni alat povećava rizik od strujnog udara.

- d) Ne zlorabite kabel. Nikada ne koristite kabel za nošenje, povlačenje ili izvlačenje utikača iz utičnice.

Držite kabel podalje od izvora topline, ulja, oštih rubova ili pomičnih dijelova.

Oštećen ili zapetljan kabel povećava opasnost od strujnog udara.

- e) Kada električni alat koristite na otvorenom, koristite samo produžni kabel odobren za uporabu na otvorenom.

Uporaba kabela prikladnog za uporabu na otvorenom smanjuje opasnost od strujnog udara.

- f) Ako je neizbježno korištenje električnog alata na vlažnom mjestu, koristite zaštitne strujne sklopke (FID sklopke).

Uporaba FID sklopke smanjuje rizik od strujnog udara.

3) Osobna sigurnost

- a) Budite na oprezu, paziti što radite i koristiti zdrav razum prilikom korištenja električnog alata.

Električni alat ne koristite ako ste umorni ili pod utjecajem droga, alkohola ili lijekova.

Trenutak nepažnje prilikom uporabe električnog alata može uzrokovati ozbiljne ozljede.

- b) Koristite osobnu zaštitnu opremu. Uvijek nosite zaštitne naočale.

Zaštitna oprema, kao što su maske za prašinu, zaštitne cipele otporne na klizanje, kacige ili zaštita sluha, ako se koriste u odgovarajućim uvjetima smanjuju opasnost od nezgoda.

- c) **Spriječite nehotično pokretanje.** Provjerite je li prekidač u isključenom položaju prije spajanja na izvor napajanja i/ili baterije, prije nego uhvatite alat ili prije nošenja alata.

Nošenje električnih alata s prstom na prekidaču ili priključenih električnih alata čiji prekidač je uključen uzrokuje nesreće.

- d) **Uklonite sav alat za podešavanje ili ključeve prije nego što uređaj uključite.**

Alat ili ključ koji se nalazi u rotirajućem dijelu alata može uzrokovati ozljede.

- e) **Ne istežite se kako biste dosegli radno mjesto.** Održavajte odgovarajuće uporište i ravnotežu u svim vremenima.

To omogućuje bolju kontrolu električnog alata u neočekivanim situacijama.

- f) **Nosite prikladnu odjeću.** Ne nosite široku odjeću ili nakit. Držite kosu i odjeću podalje od pokretnih dijelova.

Pokretni dijelovi mogu zahvatiti široku odjeću, nakit ili dugu kosu.

- g) **Ako postoje uređaji za priključenje usisivača prašine i uređaji za sakupljanje, provjerite jesu li priključeni i koriste li se na ispravan način.**

Korištenje uređaja za skupljanje prašine može smanjiti opasnosti povezane s prašinom.

- h) **Nemojte dopustiti da zbog znanja stečenoga čestom uporabom alata postanete previše sigurni i zanemarite sigurnosna načela alata.**

Neoprezna radnja može dovesti do ozbiljne ozljede u djeliću sekunde.

4) Uporaba i njega električnog alata

- a) **Ne silite električni alat.** Koristite odgovarajući električni alat za radnju koju treba obaviti.

Ispravan električni alat posao će obaviti bolje i sigurnije, pod uvjetima za koje je dizajniran.

- b) **Ne koristite električni alat ako se ne može uključiti i isključiti prekidačem.**

Bilo koji električni alat koji se ne može kontrolirati pomoću prekidača je opasan i treba ga popraviti.

- c) **Izvučite utikač iz mrežne utičnice i/ili uklonite bateriju (ako je uklonjiva) iz električnog alata prije podešavanja, zamjene pribora ili odlaganja uređaja.**

Ovim mjerama opreza smanjit ćete rizik od slučajnog pokretanja uređaja.

- d) **Električni alat koji se ne koristi čuvajte izvan dohvata djece i ne dopustite da alat koriste osobe koje nisu upoznate s načinom rada ili ovim uputama.**

Električni alat je opasan ako ga koriste neiskusne osobe.

- e) **Održavanje električnih alata i dodataka.** Provjerite neusklađene ili povezane pokretne dijelove, eventualno polomljene dijelove i sve druge čimbenike koji mogu utjecati na rad električnog alata. Ako je oštećen, alat dajte popraviti prije uporabe.

Mnoge nesreće uzrokovane su loše održanim električnim alatima.

- f) **Alat za rezanje održavajte oštrim i čistim.**

Ispravno održavani alat za rezanje s oštrim oštricama neće se zaglaviti i lakše će se kontrolirati.

- g) **Koristite električni alat, pribor i nastavke, itd. u skladu s ovim uputama, uzimajući u obzir radne uvjete i radove koji se izvode.**

Uporaba električnog alata za namjene za koje alat nije predviđen može uzrokovati opasne situacije.

SIGURNOSNA UPOZORENJA ZA AKUMULATORSKI PUHAČ ZRAKA

- h) Održavajte ručke i držeće površine suhima, čistima i bez ulja i masti.
Sliske ručke i držeće površine ne omogućuju sigurno rukovanje i kontrolu alata u neočekivanim situacijama.
- 5) **Uporaba i njega električnog alata s baterijama**
- a) **Baterije puniti samo pomoću punjača koji je odredio proizvođač.**
Punjač koji je prikladan za jednu vrstu baterije može uzrokovati opasnost od požara ako se koristi s drugom baterijom.
- b) **Električni alat koristite samo s izričito za te alate određenim baterijama.**
Uporaba s bilo kojim drugim baterijama može uzrokovati rizik od ozljeda i požara.
- c) **Kada se baterija ne koristi, držite je podalje od drugih metalnih predmeta kao što spajalice, kovanice, ključevi, čavli, vijci ili drugi sitni metalni predmeti koji mogu uspostaviti vezu između terminala baterije.**
Kratko spajanje terminala baterije može uzrokovati opekline ili požar.
- d) **U slučaju primjene sile, iz baterija može prsnuti tekućina. Izbjegavajte kontakt s tom tekućinom. Ako slučajno dođe do kontakta, isperite vodom. Ako tekućina dospje u oči, dodatno potražiti liječničku pomoć.**
Tekućina iz baterije može uzrokovati iritacije ili opekline.
- e) **Nemojte koristiti bateriju ili alat koji je oštećen ili izmijenjen.**
Oštećene ili izmijenjene baterije se mogu nepredvidivo ponašati što može prouzročiti požar, eksploziju ili opasnost od ozljede.
- f) **Nemojte izlagati bateriju ili alat vatri ili pretjeranoj temperaturi.**
Izloženost vatri ili temperaturi iznad 130°C može uzrokovati eksploziju.
- g) **Slijedite sve upute za punjenje i nemojte puniti bateriju ili alat izvan raspona temperature navedene u uputama.**
Pogrešno punjenje ili pri temperaturama izvan određenog raspona može oštetiti bateriju i povećati opasnost od požara.
- 6) **Servisiranje**
- a) **Servisiranje električnog alata prepustite isključivo kvalificiranom osoblju uz korištenje identičnih rezervnih dijelova.**
Na taj će se način osigurati sigurnost električnog alata.
- b) **Nikada nemojte servisirati oštećene baterije.**
Servis baterija smije izvoditi samo proizvođač ili ovlašteni davatelji usluga.

OPREZ

Djecu i nemoćne osobe držite podalje od uređaja. Kad se ne koristi, alat treba držati izvan dohvata djece i nemoćnih osoba.

- Ne stavljajte ruke ili lice u blizinu ispušnog otvora ili usisa zraka tijekom uporabe.
To može uzrokovati ozljede.
- Pazite da alat čvrsto držite tijekom rada. Nepridržavanje ovih naputaka može uzrokovati nezgode ili ozljede (SI. 2).
- Tijekom rada nosite zaštitne naočale i masku za prašinu. Leteće krhotine vam mogu ući u oči ili nos.
- Prilikom čišćenja električnih vodiča poput električne ploče, budite sigurni da ima dovoljno prostora između vodiča i električnog alata.
Također, pobrinite se da montirate brizgalicu prilikom čišćenja.
Ako se brizgalica ne montira tijekom čišćenja vodiča, to može rezultirati strujnim udarom.
- Nemojte blokirati ispušni otvor i/ili usis zraka. Također, nemojte dopustiti da se prašina nakuplja u usisu zraka.
Blokiranje ispušnog otvora ili usisa zraka nenormalno će povećati rotaciju motora što može oštetiti ventilator unutar električnog alata i uzrokovati prekomjerno zagrijavanje motora.
- Nemojte koristiti proizvod na mjestima gdje postoji vjerojatnost usisavanja vode ili pjeska, poput bazena, pješčanih plaža, pješčanih područja u parkovima itd.
- Ne koristite na mjestima gdje su prisutni zapaljivi materijali kao što su lak, boja, benzen, razrjeđivač ili benzin.
- Nemojte koristiti blizu predmeta koji stvaraju veliku toplinu kao što su štednjaci; nemojte puhati u upaljene opuške cigareta; i nemojte potpirivati ili gasiti vatru.
Požar može biti izazvan ako je koristite na takvim mjestima.
- Nemojte otpuhivati komade stakla, oštrice, čavle, vijke, kamenčiće itd.
- Ako primijetite da jedinica proizvodi neobično visoke temperature, loše radi ili stvara neobičajenu buku, odmah prestanite s radom i isključite prekidač napajanja. Zatražite pregled i popravak od prodavatelja gdje ste kupili jedinicu ili u HiKOKI ovlaštenom servisnom centru. Nastavak korištenja za neobičajenog rada može izazvati ozljede.
- Ako je jedinica greškom ispuštena na pod ili je udarila u drugi predmet, napravite detaljan pregled je li se jedinica oštetila, slomila ili deformirala, i sl.
Ozljede se mogu dogoditi ako jedinica ima napuknuća, lomove ili deformacije.
- Ne stavljajte predmete kao što su vijci u ispušni otvor. Inače, mogu se oštetiti unutarnji dijelovi alata.
- Funkcija usisa zraka ovog proizvoda služi samo za ispuhavanje predmeta.
Ne može se koristiti za usisavanje stvari poput usisavača.
- Kada ga koristite za ispuhavanje kolutova za plivanje, čamaca na napuhavanje itd., nemojte usisati vodu koja je ostala unutra.
Ako voda, pijesak itd. slučajno dospjeju u motor, to može uzrokovati kvar.
- NIKADA ne ostavljajte alat koji radi bez nadzora. Isključite napajanje.
Ne ostavljajte alat dok se u cijelosti ne zaustavi.
- Kada se alatom upravljate na visokim mjestima, pobrinite se da nitko nije ispod.
- Budite oprezni prilikom puhanja velike količine fine prašine u suhom okruženju jer to može uzrokovati nakupljanje statičkog elektriciteta što može dovesti do neočekivanog električnog pražnjenja.
- Nikad ne usmjeravajte prema ljudima ili životinjama. Uređaj otpuhuje male predmete visokom brzinom i može izazvati ozljede.

Hrvatski

19. Nikad ne koristite sa nestabilne pozicije, poput stubišta ili stepenice.
Takav rad može izazvati ozljedu.
20. Ne udarajte alat s drugim predmetima; izbjegavajte jake udarce kao što su pad alata; i ne dopustite da se alat smoci.
Bilo što od navedenoga može oštetiti ugrađene precizne dijelove i dovesti do kvara.
21. Prije rada, uklonite sve predmete koji mogu uzrokovati ozljede ili nezgodu.
22. Nemojte gledati u ispušni otvor tijekom rada.
23. Držite usis zraka podalje od vašeg tijela kako biste izbjegli usisavanje vaše radne odjeće.
24. Ako bilo koji strani materijal uđe u usis zraka i zaustavi ulaz zraka, odmah isključite alat, uklonite bateriju i izvadite strani materijal.
25. Koristite samo opisani pribor i dodatke.
Koristite samo pribor i dodatke navedene u ovim uputama za uporabu i u našem katalogu. Korištenje drugog pribora ili dodataka može rezultirati nesrećom ili ozljedom.

DODATNA SIGURNOSNA UPOZORENJA

1. Uvijek punite bateriju na temperaturi od 0°C–40°C. Temperatura manja od 0°C će rezultirati prekomjernim punjenjem što je opasno. Baterija se ne može puniti na temperaturi višoj od 40°C.
Najpogodnija temperatura za punjenje je temperatura od 20°C–25 °C.
2. Nemojte neprekidno koristiti punjač.
Kada je jedno punjenje završeno, punjač ostavite oko 15 minuta prije sljedećeg punjenja baterije.
3. Ne dopustite da u rupu za priključivanje punjive baterije uđu strani predmeti.
4. Nikada ne rastavljajte bateriju i punjač.
5. Nikada nemojte kratko spajati punjive baterije. Kratko spajanje baterije proizvodi veliku struju i dovodi do pregrijavanja. To dovodi do opeklina ili oštećenja baterije.
6. Baterije ne bacajte u vatru. Ako baterija ne izgori, može eksplodirati.
7. Bateriju odnesite u trgovinu u kojoj je kupljena čim trajanje pražnjenja baterije nakon ponovnog punjenja postane prekratko za praktičnu uporabu. Istrošene baterije ne bacajte zajedno s ostalim smećem.
8. U ventilacijske otvore punjača ne umecite strane predmete. Umetanje metalnih predmeta ili zapaljivih tvari u ventilacijske otvore punjača uzrokovat će strujni udar ili oštećenje punjača.
9. Kada koristite ovaj uređaj neprekidno jedinica se može pregrijati, što dovodi do oštećenja motora i prekidača. Stoga, kad god kućiste postane vruće, napravite pauzu neko vrijeme.
10. Uvjerite se da je baterija čvrsto umetnuta. Ako je imalo labava, može ispasti i izazvati nesreću.
11. Nemojte koristiti proizvod ako su terminali alata ili baterije (držač baterije) deformirani.
Ugradnja baterije može uzrokovati kratki spoj koji može dovesti do emisije dima ili paljenja.
12. Držite terminale alata (držač baterije) bez strugotina i prašine.
 - Prije upotrebe, provjerite da strugotine i prašina nisu nakupljeni na području terminala.
 - Tijekom rada, pokušajte izbjeći padanje strugotina ili prašine s instrumenta na bateriju.

- Ako prekidate rad ili nakon uporabe, nemojte ostavljati alat na mjestu gdje je izložen padanju strugotina ili prašini.
Ako to učinite možete uzrokovati kratki spoj koji može dovesti do emisije dima ili paljenja.
13. Uvijek koristite alat i bateriju na temperaturama između -5°C i 40°C.

MJERE OPREZA ZA LITIJ-IONSKE BATERIJE

U svrhu produljenja vijeka trajanja, litij-ionska baterija opremljena je zaštitom za prekidanje izlazne struje.

U dolje opisanim slučajevima 1 do 3, prilikom korištenja ovoga proizvoda, čak i kada držite prekidač, motor se može zaustaviti. To nije indikacija problema u radu već rezultat zaštitne funkcije.

1. Kada se baterija istroši, motor se zaustavlja.
U tom je slučaju odmah napunite.
2. Ako je alat preopterećen, motor se može zaustaviti. U tom slučaju pustite prekidač alata i otklonite uzrok preopterećenja. Nakon toga alat možete ponovno koristiti.
3. Ako se baterija pregrije uslijed rada pod preopterećenjem, baterija može prestati davati struju.
U tom slučaju prestanite koristiti bateriju i sačekajte da se ohladi. Nakon toga alat možete ponovno koristiti.

Nadalje, molimo vas da obratite pažnju na sljedeća upozorenja i mjere opreza.

UPOZORENJE

Kako bi se spriječilo curenje baterije, pregrijavanje, dimljenje, eksplozija i zapaljenje, molimo vas da se pridržavate sljedećih mjera opreza.

1. Pazite da se strugotine i prašina ne nakupljaju na bateriji.
 - Tijekom rada pazite da strugotine i prašina ne padaju na bateriju.
 - Pazite da se strugotine i prašina koji tijekom rada alata padnu na bateriju ne nakupljaju na bateriji.
 - Nekorišteni bateriju ne skladištite na mjestima izloženima strugotinama i prašini.
 - Prije skladištenja baterije, uklonite strugotine i prašinu s baterije i ne skladištite zajedno s metalnim dijelovima (vijci, čavli, itd.).
2. Ne bušite bateriju oštrim predmetima, primjerice čavlima, ne udarajte čekićem, ne bacajte i ne izlažite bateriju teškim udarcima.
3. Ne koristite vidljivo oštećenu ili deformiranu bateriju.
4. Bateriju ne koristite u svrhe za koje nije namijenjena.
5. Ako se punjenje baterije ne završi niti nakon isteka navedenog vremena punjenja, odmah prekinite daljnje punjenje.
6. Bateriju ne izlažite visokim temperaturama ili visokom tlaku i ne stavljajte u mikrovalne pećnice, sušilice ili spremnike pod visokim tlakom.
7. Držite podalje od vatre čim otkrijete da baterija curi ili osjetite neugodan miris.
8. Ne koristite na mjestima na kojima se generira jak statički elektricitet.
9. Ako dođe do curenja baterije, neugodnog mirisa, zagrijavanja, promjene boje ili oblika baterije, ili se baterija na bilo koji način promijeni tijekom korištenja, punjenja ili skladištenja, odmah je izvadite iz uređaja ili punjača i prekinite uporabu.
10. Nemojte uranjati bateriju ili dopustiti da bilo kakve tekućine uđu unutra. Prodor vodljive tekućine, kao što je voda, može uzrokovati oštećenja koja mogu dovesti do požara ili eksplozije. Čuvajte bateriju na hladnom i suhom mjestu, dalje od gorivih i zapaljivih predmeta. Moraju se izbjeći atmosfere korozivnog plina.

POZOR

1. Ako tekućina koja curi iz baterije dospije u oči, nemojte trljati oči i odmah ih dobro isperite čistom vodom, kao je voda iz slavine, te odmah potražite pomoć liječnika. Ako se ne liječi, tekućina može uzrokovati probleme s vidom.
2. Ako tekućina iscuri po koži ili odjeći, odmah dobro isperite čistom vodom, kao što je voda iz slavine. Postoji mogućnost iritacije kože.
3. Ukoliko prilikom prvog korištenja baterije otkrijete hrđu, neugodan miris, pregrijavanje, promjenu boje, deformacije, i/ili druge nepravilnosti, ne koristite i vratite dobavljaču ili prodavaču.

UPOZORENJE

Ako u terminal litij-ionske baterije dospije provodljivi materijal, baterija se može kratko spojiti i prouzročiti požar. Kod skladištenja litij-ionske baterije svakako se pridržavajte sljedećih pravila.

- U kutije za spremanje ne stavljajte vodljive materijale kao što su čavli i željezna ili bakrena žica.
- Kako bi se spriječio kratki spoj, bateriju stavite u alat ili čvrsto pričvrstite poklopac baterije za spremanje sve dok se ventilator ne vidi.

U POGLEDU TRANSPORTA LITIJ-IONSKE BATERIJE

Prilikom transporta litij-ionske baterije, molimo pridržavajte se sljedećih mjera opreza.

UPOZORENJE

Obavijestite tvrtku za transport da paket sadrži litij-ionsku bateriju, informirajte tvrtku o njenoj izlaznoj snazi i slijedite upute tvrtke za transport prilikom dogovaranja transporta.

- Litij-ionske baterije čija izlazna snaga prelazi 100 Wh klasificiraju se kao opasni teret i zahtijevaju primjenu posebnih procedura.
- Za transport u inozemstvo, morate postupati u skladu s međunarodnim zakonima te pravilima i propisima određene zemlje.

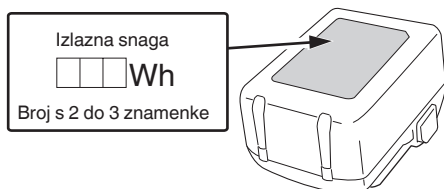
**MJERE PREDOSTROŽNOSTI SPAJANJA USB UREĐAJA (UC18YSL3)**

Kod pojave neočekivanog problema, podaci na USB-u spojenom na ovaj proizvod mogu biti oštećeni ili izgubljeni. Uvijek se pobrinite da napravite sigurnosnu kopiju svih podataka na USB uređaju prije korištenja ovog proizvoda. Molimo budite svjesni da naša tvrtka ne prihvaća apsolutno nikakvu odgovornost za bilo koje oštećene ili izgubljene podatke pohranjene na USB uređaju, kao ni za bilo koju štetu koja bi mogla nastati na spojenom uređaju.

UPOZORENJE

- Prije upotrebe, provjerite da li na USB kabelu za spajanje ima nekih nedostataka ili oštećenja. Korištenje USB kabela s nedostatkom ili oštećenjem može izazvati pojavu dima ili zapaljenje.

- Kada se proizvod ne koristi, pokrijte USB ulaz s gumenim poklopcem.
- Nakupine prašine, itd. u USB ulazu mogu izazvati pojavu dima ili zapaljenje.

NAPOMENA

- Tijekom punjenja USB-a moguće su povremene pauze.
- Kad se USB uređaj ne puni, uklonite USB uređaj iz punjača.
- Ukoliko to ne učinite, ne samo da se može skratiti životni vijek baterije USB uređaja, već može rezultirati neočekivanim nesrećama.
- Možda neće biti moguće punjenje nekih USB uređaja, ovisno o tipu uređaja.









NAZIVI DIJELOVA (SI. 1–SI. 17)

①	Ispušni otvor
②	Brizgalice za zračno rasprašivanje
③	LED svjetlo
④	Prekidač okidača
⑤	Baterija (prodaje se zasebno)
⑥	Kuka
⑦	Ručica
⑧	Motor
⑨	Brizgalice (A)
⑩	Brizgalice (B)
⑪	Usis zraka
⑫	Dodatak za usisavanje
⑬	Brava
⑭	Lampica indikatora punjenja
⑮	Utor
⑯	Vijak
⑰	Čep za zrak
⑱	Prekidač indikatora razine baterije
⑲	Žaruljica indikatora razine baterije
⑳	Filtar (usis zraka)
㉑	Meka četka







SIMBOLI

UPOZORENJE

Za uređaj se koriste sljedeći simboli. Uvjerite se da prije uporabe razumijete njihovo značenje.

	RA18DA: Akumulatorski puhač zraka
	Kako bi smanjio opasnost od ozljede, korisnik mora pročitati priručnik za uporabu.
	Samo za zemlje EU Električni alat ne bacajte zajedno s ostalim kućnim otpadom! Sukladno europskim direktivama 2012/19/EU o otpadnoj električnoj i elektroničkoj opremi, te provedbi u skladu s nacionalnim zakonima i propisima, električni alat i baterije koji su dostigli kraj korisnog radnog vijeka potrebno je prikupljati odvojeno i predati u ustanove za recikliranje.
	Jednosmjerna struja
V	Nazivni napon
n ₀	Brzina bez opterećenja
	Odspojite bateriju
	Uključivanje
	Isključivanje
	Neprekidni rad
	Upozorenje

Baterija

	Svijetli; Preostala snaga baterije je preko 75%.
	Svijetli; Preostala snaga baterije je 50%–75%.
	Svijetli; Preostala snaga baterije je 25%–50%.
	Svijetli; Preostala snaga baterije je ispod 25%.
	Treperi; Preostala snaga baterije - gotovo prazna. Bateriju napunite što je prije moguće.
	Treperi; Izlaz je obustavljen zbog visoke temperature. Izvadite bateriju iz alata i dopustite da se potpuno ohladi.
	Treperi; Izlaz je obustavljen zbog kvara ili neispravnosti. Problem može biti baterija stoga molimo da se obratite prodavaču.

STANDARDNA OPREMA

Osim glavne jedinice (1 jedinica), paket sadrži opremu navedenu na stranici 219.

Standardna oprema može se promijeniti bez prethodne najave.

VRSTE PRIMJENE

- Otpuhivanje prašine, strugotina itd. s materijala i alata
- Čišćenje uskih prostora i pukotina
- Napuhavanje/ispuhavanje kolutova za plivanje, zračnih madraca i sličnih predmeta na napuhavanje

SPECIFIKACIJE

1. Električni alat

Model	RA18DA	
Napon	18 V	
Brzina bez opterećenja	89000 min ⁻¹	
Brzina zraka	Maksimum*1	122 m/s
	Prosječno*1	100 m/s
Maksimalna količina zraka*2	0,70 m ³ /min	
Kontinuirano vrijeme rada (kada se koristi BSL36A18)*3	Približno 19 minuta	
Baterija dostupna za ovaj alat	Višenaponska baterija, serije BSL18	
Težina*4	1,2 kg (BSL36A18) 1,5 kg (BSL36B18)	

*1 S brizgalicom za zračno rasprašivanje

*2 Bez brizgalice za zračno rasprašivanje

*3 Samo u svrhu navođenja.

Rezultati će se razlikovati ovisno o situacijama kao što su radno okruženje i stanje baterije.

*4 Prema EPTA postupku 01/2014

Težina uključuje bateriju, brizgalicu za zračno rasprašivanje i kuku.

NAPOMENA

Zbog kontinuiranog programa istraživanja i razvoja tvrtke HiKOKI, ovdje navedene specifikacije mogu se promijeniti bez prethodne najave.

2. Baterija (prodaje se zasebno)

Model	BSL36A18	BSL36B18
Napon	36 V / 18 V (automatsko prebacivanje*)	
Kapacitet baterije	2,5 Ah / 5,0 Ah	4,0 Ah / 8,0 Ah
	(Automatsko prebacivanje*)	
Dostupni bežični proizvodi**	Višenaponske serije, 18 V proizvod	
Dostupni punjač	Klizni punjač za litij-ionske baterije	

* Alat će se automatski prebaciti.

** Molimo pogledajte naš opći katalog za detalje.

O električnom pražnjenju u slučaju novih baterija, itd.

Kako unutarnja kemijska tvar novih baterija i akumulatora koje nisu korištene dulje vrijeme nije aktivirana, električno pražnjenje može biti nisko kada ih se koristi prvi i drugi put. Ovo je privremena pojava i normalno vrijeme potrebno za punjenje će se vratiti punjenjem baterija 2–3 puta.

Kako da baterije rade duže.

- (1) Napunite baterije prije nego se potpuno isprazne. Kada osjetite da snaga alata postaje slabija, prestanite koristiti alat i napunite njegove baterije. Ako nastavite koristiti alat i iscrpите struju, baterija se može oštetiti i njezin životni vijek će postati kraći.
- (2) Izbjegavajte punjenje na visokim temperaturama. Punjiva baterija će biti vruća odmah nakon korištenja. Ako se takva baterija puni odmah nakon upotrebe, njezina unutarnja kemijska tvar će se pogoršati a životni vijek baterije će se skratiti. Ostavite bateriju i napunite je nakon što se ohladi.

POZOR

- Ako se puni baterija koja je zagrijana jer je na duže vrijeme ostavljena na mjestu izloženom izravnom suncu ili je upravo korištena, lampica indikatora punjenja punjača svijetli 0,3 sekunde, i ne svijetli 0,3 sekunde (isključena je na 0,3 sekunde). U tom slučaju pustite da se baterija najprije ohladi, a tek potom započnite s punjenjem.
- Kada lampica indikatora punjenja treperi (u intervalima od 0,2 sekunde), provjerite i izvadite strane predmete iz konektora punjača baterije. Ako nema stranih predmeta, moguće je da su baterija ili punjač neispravni. Odnosite u ovlašteni servis.

Punjenje USB uređaja i baterije putem električne utičnice	15-b	5
Kako napuniti USB uređaj	16	5
Kad je punjenje USB uređaja dovršeno	17	5
Odabir dodataka	—	220

*1

UPOZORENJE

- Budite oprezni pri otpuhivanju zraka u uske prostore ili uz vjetar, jer predmeti otpuhnuti u zrak mogu biti otpuhani natrag na vas.
- Nemojte uključivati prekidač kada je usis zraka blizu tla ili u blizini predmeta koji se lako mogu usisati. Prašina i krhotine mogu začepiti usis zraka i uzrokovati kvar.
- Prije uključivanja prekidača provjerite sljedeće.
 - U smjeru strujanja zraka ne smije biti ljudi.
 - U prostoru ne smije biti labavih predmeta koji bi mogli izazvati probleme ako ih se otpuhne u zrak.

NAPOMENA

Ovaj alat ispušta topli zrak zbog svoje strukture, ali to nije kvar.

*2

NAPOMENA

- Ovaj alat ispušta topli zrak zbog svoje strukture, ali to nije kvar.
- Kako biste izbjegli pretjerano napuhavanje, stalno provjeravajte stanje tijekom napuhavanja. Postoji opasnost od puknuća ili oštećenja.
- Ovisno o predmetu koji se napuhava, možda neće biti dovoljno napunjen zrakom. Ako je napuhavanje preslabo, dodatno potrijebite ručnu pumpu za podešavanje napetosti.
- Nemojte silovito udarati vrhom brizgalice (B) po podu ili drugim površinama. To može uzrokovati deformaciju vrha.

[Brizgalica (A)]

Za velike predmete kao što su zračni madraci, umetnite brizgalicu (A) u čep za zrak. **(SI. 7-a)**

[Brizgalica (A) + Brizgalica (B)]

Za manje predmete kao što su lopte za plažu ili kolutovi za plivanje, prvo umetnite vrh brizgalice (B) u čep za zrak, a zatim umetnite brizgalicu (A). **(SI. 7-b)**

*3

- Povucite i stranu s čepom za zrak i materijal stražnje strane kako biste stvorili prostor iznutra.
- Umetnite vrh brizgalice (B) u čep za zrak, zatim umetnite brizgalicu (A).

*4

NAPOMENA

Ispušni otvor nalazi se na strani operatera, stoga koristite alat tako da vam ne puše izravno u lice ili tijelo.

*5

NAPOMENA

Držite alat za ručicu kada ga nosite. Konkretno, nemojte podizati ili nositi alat držeći ga za spremljenu brizgalicu za zračno rasprašivanje. Brizgalica se može odvojiti i uzrokovati da padne ili se slomi.

MONTAŽA I RAD

Radnja	Slika	Stranica
Kod otpuhivanja ili napuhavanja	1-a	2
Kod ispuhavanja	1-b	2
Umetanje i uklanjanje baterije (prodaje se zasebno)	3	2
Punjenje	4	3
Stavljanje i skidanje kuke	5	3
Pričvršćivanje brizgalice za zračno rasprašivanje i primjeri korištenja*1	6	3
Pričvršćivanje brizgalica (A) i (B) i primjeri korištenja (napuhavanje)*2	7	3
Tehnika napuhavanja*3	8	4
Pričvršćivanje brizgalica (A) i (B) i primjeri korištenja (ispuhavanje)*4	9	4
Spremanje brizgalice za zračno rasprašivanje*5	10	4
Rad prekidača	11	4
Neprekidni rad*6	12	4
Indikator preostalog kapaciteta baterije	13	5
Punjenje USB uređaja putem električne utičnice	15-a	5

*6

Ovaj proizvod je opremljen značajkom neprekidnog rada koja je prikladna za napuhavanje/ispuhavanje i čišćenje širokih područja.

Dvaput brzo povucite prekidač do kraja i otpustite ga kako biste aktivirali neprekidni rad "puhanja jakom snagom".

Dvaput djelomično brzo povucite prekidač i otpustite ga kako biste aktivirali neprekidni rad "puhanja slabom snagom".

Ponovno povucite prekidač za zaustavljanje.

NAPOMENA

Prilikom isprekidanog povlačenja prekidača, reakcija alata može biti odgođena, ali to nije kvar.

ZNAKOVI UPOZORENJA LED SVJETLOM

Ovaj proizvod opremljen je funkcijama koje su konstruirane kako bi zaštitile sami alat kao i bateriju. Ako se tijekom rada aktivira bilo koja od zaštitnih funkcija, LED svjetlo će treperiti kako je opisano u **Tablici 3**. Kada je pokrenuta bilo koja od zaštitnih funkcija, odmah uklonite svoj prst s prekidača i slijedite upute opisane pod korektivnim postupcima.

Tablica 3

Zaštitne funkcije	Zaslon LED svjetla	Korektivni postupci
Temperaturna zaštita	Uključeno 0,3 sekunde/ isključeno 0,3 sekunde ■ ■ ■ ■	Dopustite da se alat i baterija potpuno ohladi. Također uklonite prašinu i krhotine iz usisa zraka. (Pogledajte "Pregledavanje usisa zraka")

5. Pregledavanje usisa zraka (Sl. 14)

Ako je usis zraka začepljen prašinom ili krhotinama, količina zraka može biti smanjena ili zrak može biti topliji od uobičajenog.

Prije i nakon korištenja provjerite da usis zraka nije začepljen prašinom ili krhotinama te provjerite da filter nije poderan ili oguljen.

Ako je začepljen, upotrijebite meku četku ili usisivač za uklanjanje krhotina tako da ne uđu u alat.

NAPOMENA

○ Nemojte snažno pritiskati ili trljati filter.

To može oštetiti filter i uzrokovati kvar alata.

○ Nakon čišćenja, ispuhnite zrak u smjeru gdje nema ljudi, životinja ili predmeta.

Sva prašina koja ostane unutra bit će izbačena iz ispušnog otvora.

○ Ako se situacija ne popravi nakon čišćenja usisa zraka ili ako je filter oštećen, zatražite pregled i popravak od trgovca kod kojeg ste ga kupili.

6. Skladištenje

Električni alat i bateriju čuvajte na mjestu na kojem je temperatura manja od 40°C i izvan dosega djece.

NAPOMENA

Skladištenje litij-ionskih baterija.

Uvjerite se da su litij-ionske baterije napunjene prije nego ih spremite.

Dugotrajno skladištenje (3 mjeseca ili duže) baterija s niskim nabojem može dovesti do pogoršanja performansi, značajno smanjiti korisno vrijeme baterije ili uzrokovati nemogućnost baterije da zadrži punjenje.

Međutim, značajno smanjeno vrijeme korištenja baterije može se oporaviti višekratnim punjenjem i korištenjem baterije dva do pet puta.

Ako je vrijeme trajanja baterije izuzetno kratko unatoč ponovljenom punjenju i uporabi, baterija je najvjerojatnije istrošena. U tom slučaju nabavite novu bateriju.

POZOR

U upotrebi i održavanju uređaja na struju, moraju se uzeti u obzir sigurnosni propisi i standardi propisani u pojedinoj zemlji.

ODRŽAVANJE I INSPEKCIJA

UPOZORENJE

Budite sigurni da ste isključili prekidač i izvadili bateriju prije održavanja i pregledavanja.

1. Provjera vijaka

Redovito pregledavajte sve vijke i osigurajte da su pravilno zategnuti. Ukoliko se bilo koji vijak otpusti, odmah ga zategnite. Nepridržavanje ovih naputaka može uzrokovati ozbiljne opasnosti.

2. Održavanja motora

Jedinica s namotom motora samo je "srce" električnog alata.

Posebno pazite da se namot ne ošteti i/ili smooči djelovanjem ulja ili vode.

3. Pregled terminala (alat i baterija)

Provjerite da strugotine i prašina nisu nakupljeni na terminalima.

Povremeno provjerite prije, za vrijeme i nakon rada.

POZOR

Uklonite strugotine ili prašinu ukoliko su se nakupili na terminalima.

Ako to ne učinite može doći do kvara.

4. Vanjsko čišćenje

Kad je električni alat prljav, obrišite mekom suhom krpom ili krpom navlaženom sapunicom. Ne koristite otapala na bazi klora, benzin ili razrjeđivač, jer otapaju plastiku.

Važna obavijest za baterije za HiKOKI bežični električni alat

Molimo uvijek koristite naše originalne baterije. Ne možemo jamčiti sigurnost i učinkovitost našeg bežičnog električnog alata ako se koristi s drugim baterijama, ili kad se baterije rastavljaju i mijenjaju (kao što je demontaža i zamjena čelija ili drugih unutarnjih dijelova).

JAMSTVO

Jamčimo da HiKOKI električni alat udovoljava zakonskim propisima. Ovo jamstvo ne pokriva oštećenja nastala pogrešnom uporabom, zloporabom, ili normalnim trošenjem. U slučaju prigovora, nerastavljen električni alat zajedno s POTVRDOM O JAMSTVU na kraju ovih uputa pošaljite ovlaštenom HiKOKI servisu.

Informacije o buci i vibracijama

Izmjerene vrijednosti određene su sukladno EN62841 i u skladu s normom ISO 4871.

Izmjerena razina zvučne snage A: 93 dB (A)

Izmjerena razina zvučnog tlaka A: 82 dB (A)

Nesigurnost K: 3 dB (A).

Nosite zaštitu sluha.

Ukupne vrijednosti vibracija (zbroj triju vektora) određene prema EN62841.

Bez opterećenja:

Vrijednost emisija vibracije $a_h < 0,1 \text{ m/s}^2$

Nesigurnost K = 1,5 m/s^2

Deklarirana ukupna vrijednost vibracije i deklarirana vrijednost emisije buke izmjereni su u skladu sa standardnim metodama ispitivanja, a mogu se koristiti za međusobne usporedbe alata.

Također se mogu koristiti za preliminarnu procjenu izloženosti.

UPOZORENJE

- Vibracija i emisija buke prilikom stvarnog korištenja električnog alata mogu se razlikovati od deklarirane ukupne vrijednosti ovisno o načinima na koje se alat koristi, osobito o vrsti izratka koji se obrađuje; i
- Osigurajte sigurnosne mjere zaštite za osobe koje koriste alat, a koje se temelje na procjeni izloženosti u stvarnim uvjetima uporabe (uzimajući u obzir sve dijelove operativnog ciklusa, kao što su vremena kada je uređaj isključen, i kada radi u praznom hodu, zajedno s vremenom aktivnog korištenja).



NAPOMENA

Zbog kontinuiranog programa istraživanja i razvoja tvrtke HiKOKI, ovdje navedene specifikacije mogu se promijeniti bez prethodne najave.

PROBLEMI

Koristite oznake iz tablice u nastavku, ako alat ne radi normalno. Ako ni to ne dokine problem, javite se preprodavaču u ovlaštenom HiKOKI servisnom centru.

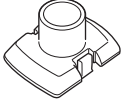
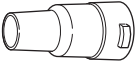
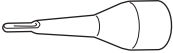
Simptom	Mogući uzrok	Rješenje
Alat se ne pokreće	Kapacitet baterije je ispražnjen	Napunite bateriju.
	Baterija nije potpuno instalirana.	Gurnite bateriju unutra dok ne čujete klik.
Alat se iznenada zaustavio	Alat je bio preopterećen	Uklonite problem koji uzrokuje preopterećenje.
	Baterija je pregrijana.	Dozvolite da se baterija ohladi.
	Strana tvar blokira usis zraka.	Uklonite sve strane tvari.
Niska snaga puhanja	Strana tvar se nalazi u ispušnom otvoru ili usisu zraka.	Uklonite sve strane tvari.

	RA18DA
	(NN)
	1
	1
	1
	1
	1

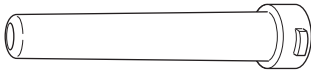

379040

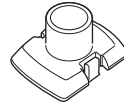

379043

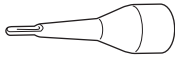

379042

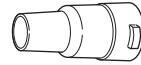

379041



375800

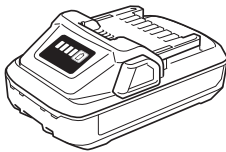

BSL18..

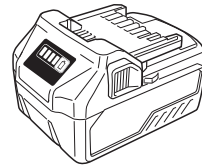

BSL36..18

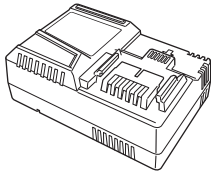

UC18YSL3 (14,4 V-18 V)

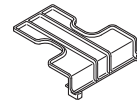

329897



Light Gold: 377857
 Titanium Silver: 377858
 Sky Blue: 377859
 Violet: 377860
 Signal Red: 377861

English	Dansk	Română
<p>GUARANTEE CERTIFICATE</p> <ol style="list-style-type: none"> Model No. Serial No. Date of Purchase Customer Name and Address Dealer Name and Address (Please stamp dealer name and address) 	<p>GARANTIBEVIS</p> <ol style="list-style-type: none"> Modelnummer Serienummer Købsdato Kundes navn og adresse Forhandlers navn og adresse (Indsæt stempel med forhandlers navn og adresse) 	<p>CERTIFICAT DE GARANȚIE</p> <ol style="list-style-type: none"> Model nr. Nr. de serie Data cumpărării Numele și adresa clientului Numele și adresa distribuitorului (Vă rugăm aplicați ștampila cu numele și adresa distribuitorului)
<p>Deutsch</p> <p>GARANTIESCHEIN</p> <ol style="list-style-type: none"> Modell-Nr. Serien-Nr. Kaufdatum Name und Anschrift des Kunden Name und Anschrift des Händlers (Bitte mit Namen und Anschrift des Händlers abstempeln) 	<p>Norsk</p> <p>GARANTISERTIFIKAT</p> <ol style="list-style-type: none"> Modellnr. Serienr. Kjøpsdato Kundens navn og adresse Forhandlerens navn og adresse (Vennligst stemple forhandlerens navn og adresse) 	<p>Slovenščina</p> <p>GARANCIJSKO POTRDILO</p> <ol style="list-style-type: none"> Št. modela Serijska št. Datum nakupa Ime in naslov kupca Ime in naslov prodajalca (Prosimo vpišite žig z imenom in naslovom prodajalca)
<p>Français</p> <p>CERTIFICAT DE GARANTIE</p> <ol style="list-style-type: none"> No. de modèle No de série Date d'achat Nom et adresse du client Nom et adresse du revendeur (Cachet portant le nom et l'adresse du revendeur) 	<p>Suomi</p> <p>TAKUUTODISTUS</p> <ol style="list-style-type: none"> Malli nro Sarja nro Ostopäivämäärä Asiakkaan nimi ja osoite Myyjän nimi ja osoite (Leimaa myyjän nimi ja osoite) 	<p>Slovenčina</p> <p>ZÁRUČNÝ LISTA</p> <ol style="list-style-type: none"> Č. modelu Sériové č. Dátum zakúpenia Meno a adresa zákazníka Názov a adresa predajcu (Pečiatka s názvom a adresou predajcu)
<p>Italiano</p> <p>CERTIFICATO DI GARANZIA</p> <ol style="list-style-type: none"> Modello N° di serie Data di acquisto Nome e indirizzo dell'acquirente Nome e indirizzo del rivenditore (Si prega di apporre il timbro con questi dati) 	<p>Ελληνικά</p> <p>ΠΙΣΤΟΠΟΙΗΤΙΚΟ ΕΓΓΥΗΣΗΣ</p> <ol style="list-style-type: none"> Αρ. Μοντέλου Αύξων Αρ. Ημερομηνία αγοράς Όνομα και διεύθυνση πελάτη Όνομα και διεύθυνση μεταπωλητή (Παρακαλούμε να χρησιμοποιηθεί σφραγίδα) 	<p>Български</p> <p>ГАРАНЦИОНЕН СЕРТИФИКАТ</p> <ol style="list-style-type: none"> Модел № Сериен № Дата за закупуване Име и адрес на клиента Име и адрес на търговеца (Моля, отпечатайте името и адрес на дилъра)
<p>Nederlands</p> <p>GARANTIEBEWIJS</p> <ol style="list-style-type: none"> Modelnummer Serienummer Datum van aankoop Naam en adres van de gebruiker Naam en adres van de handelaar (Stempel a.u.b. naam en adres vande de handelaar) 	<p>Polski</p> <p>GWARANCJA</p> <ol style="list-style-type: none"> Model Numer seryjny Data zakupu Nazwa klienta i adres Nazwa dealera i adres (Pieczęć punktu sprzedaży) 	<p>Srpski</p> <p>GARANTNI SERTIFIKAT</p> <ol style="list-style-type: none"> Br. modela. Serijski br. Datum kupovine Ime i adresa kupca Ime i adresa prodavca (Molimo da stavite pečat na ime i adresu trgovca)
<p>Español</p> <p>CERTIFICADO DE GARANTÍA</p> <ol style="list-style-type: none"> Número de modelo Número de serie Fecha de adquisición Nombre y dirección del cliente Nombre y dirección del distribuidor (Se ruega poner el sello del distribuidor con su nombre y dirección) 	<p>Magyar</p> <p>GARANCIA BIZONYLAT</p> <ol style="list-style-type: none"> Típuszám Sorozatszám A vásárlás dátuma A Vásárló neve és címe A Kereskedő neve és címe (Kérjük ide elhelyezni a Kereskedő nevének és címének pecsétjét) 	<p>Hrvatski</p> <p>JAMSTVENI CERTIFIKAT</p> <ol style="list-style-type: none"> Br modela. Serijski br. Datum kupnje Ime i adresa kupca Ime i adresa trgovca (Molimo stavite pečat na ime i adresu trgovca)
<p>Portugués</p> <p>CERTIFICADO DE GARANTIA</p> <ol style="list-style-type: none"> Número do modelo Número do série Data de compra Nome e morada do cliente Nome e morada do distribuidor (Por favor, carimbe o nome e morada do distribuidor) 	<p>Čeština</p> <p>ZÁRUČNÍ LIST</p> <ol style="list-style-type: none"> Model č. Série č. Datum nákupu Jméno a adresa zákazníka Jméno a adresa prodejce (Prosíme o razítko se jménem a adresou prodejce) 	
<p>Svenska</p> <p>GARANTICERTIFIKAT</p> <ol style="list-style-type: none"> Modellnr Serienr Inköpsdatum Kundens namn och adress Försäljarens namn och adress (Stämpla försäljarens namn och adress) 	<p>Türkçe</p> <p>GARANTİ SERTİFİKASI</p> <ol style="list-style-type: none"> Model No. Seri No. Satın Alma Tarihi Müşteri Adı ve Adresi Bayı Adı ve Adresi (Lütfen bayi adını ve adresini kaşe olarak basın) 	

HIKOKI

①	
②	
③	
④	
⑤	



Hikoki Power Tools Deutschland GmbH

Siemensring 34, 47877 Willich, Germany
Tel: +49 2154 49930
Fax: +49 2154 499350
URL: <http://www.hikoki-powertools.de>

Hikoki Power Tools Netherlands B.V.

Brabanthaven 11, 3433 PJ Nieuwegein, The Netherlands
Tel: +31 30 6084040
Fax: +31 30 6067266
URL: <http://www.hikoki-powertools.nl>

Hikoki Power Tools (U.K.) Ltd.

25 Majestic Road, Southampton, SO16 OYT,
United Kingdom
Tel: +44 1908 660663
Fax: +44 1908 606642
URL: <http://www.hikoki-powertools.uk>

Hikoki Power Tools France S.A.S.

Parc de l'Eglantier 22, rue des Cerisiers, Lisses-C.E. 1541,
91015 EVRY CEDEX, France
Tel: +33 1 69474949
Fax: +33 1 60861416
URL: <http://www.hikoki-powertools.fr>

Hikoki Power Tools Belgium N.V./S.A.

Koningin Astridlaan 51, B-1780 Wemmel, Belgium
Tel: +32 2 460 1720
Fax: +32 2 460 2542
URL: <http://www.hikoki-powertools.be>

Hikoki Power Tools Italia S.p.A

Via Piave 35, 36077, Altavilla Vicentina (VI), Italy
Tel: +39 0444 548111
Fax: +39 0444 548110
URL: <http://www.hikoki-powertools.it>

Hikoki Power Tools Ibérica, S.A.

C/ Puigbarral, 26-28, Pol. Ind. Can Petit, 08227 Terrassa
(Barcelona), Spain
Tel: +34 93 735 6722
Fax: +34 93 735 7442
URL: <http://www.hikoki-powertools.es>

Hikoki Power Tools Österreich GmbH

IndustrieZentrum NÖ –Süd, Straße 7, Obj. 58/A6 2355
Wiener Neudorf, Austria
Tel: +43 2236 64673/5
Fax: +43 2236 63373
URL: <http://www.hikoki-powertools.at>

Hikoki Power Tools Norway AS

Kjeller Vest 7, N-2007 Kjeller, Norway
Tel: (+47) 6692 6600
Fax: (+47) 6692 6650
URL: <http://www.hikoki-powertools.no>

Hikoki Power Tools Sweden AB

Rotebergsvagen 2B SE-192 78 Sollentuna, Sweden
Tel: (+46) 8 598 999 00
Fax: (+46) 8 598 999 40
URL: <http://www.hikoki-powertools.se>

Hikoki Power Tools Denmark A/S

Lillebaeltsvej 90, 6715 Esbjerg N, Denmark
Tel: (+45) 75 14 32 00
Fax: (+45) 75 14 36 66
URL: <http://www.hikoki-powertools.dk>

Hikoki Power Tools Finland Oy

Tupalankatu 9, 15680 Lahti, Finland
Tel: (+358) 20 7431 530
Fax: (+358) 20 7431 531
URL: <http://www.hikoki-powertools.fi>

Hikoki Power Tools Hungary Kft.

1106 Bogáncsvirág u.5-7, Budapest, Hungary
Tel: +36 1 2643433
Fax: +36 1 2643429
URL: <http://www.hikoki-powertools.hu>

Hikoki Power Tools Polska Sp. z o. o.

ul. Gierdziejewskiego 1
02-495 Warszawa, Poland
Tel: +48 22 863 33 78
Fax: +48 22 863 33 82
URL: <http://www.hikoki-narzedzia.pl>



Hikoki Power Tools Czech s.r.o.

Modřická 205, 664 48 Moravany, Czech Republic
Tel: +420 547 422 660
Fax: +420 547 213 588
URL: <http://www.hikoki-powertools.cz>

Hikoki Power Tools Romania S.R.L.

Ring Road, No. 66, Mustang Traco Warehouses, Warehouse
No.1, Pantelimon City, 077145, Ilfov County, Romania
Tel: +40 371 135 109
Fax: +40 372 899 765
URL: <http://www.hikoki-powertools.ro>

Informations sur le recyclage des machines et des batteries

 <p>FR Cet appareil se recycle</p> <p>À DÉPOSER EN MAGASIN À DÉPOSER EN DÉCHÈTERIE</p> <p>Points de collecte sur www.quefairedemesdechets.fr</p>	<p>Pour les machines</p>
 <p>FR Cet appareil et sa batterie se recyclent</p> <p>À DÉPOSER EN MAGASIN À DÉPOSER EN DÉCHÈTERIE</p> <p>Points de collecte sur www.quefairedemesdechets.fr</p>	<p>Pour les sets de machines et batteries Li-ion</p>

Informations de recyclage pour les emballages



Si une pochette en polyéthylène est incluse

Explication des symboles

Veuillez vérifier les directives locales pour assurer un traitement durable des emballages et des batteries.



Le logo de tri « Triman »

Symbole informant le consommateur que le produit ou l'emballage doit être trié ou apporté à un point de recyclage

Veuillez consulter les directives de votre municipalité





Container de tri

Symbole identifiant la collecte séparée des piles et accumulateurs, des équipements électriques et électroniques

Le produit ne doit pas être jeté comme un déchet non trié, mais doit être jeté dans un container de collecte séparé pour être récupéré et recyclé

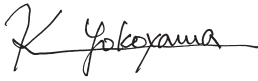
Veuillez consulter les directives de votre municipalité

<p>English</p> <p>EC DECLARATION OF CONFORMITY</p> <p>We declare under our sole responsibility that Cordless Air Duster, identified by type and specific identification code *1), is in conformity with all relevant requirements of the directives *2) and standards *3). Technical file at *4) – See below. The European Standard Manager at the representative office in Europe is authorized to compile the technical file. The declaration is applicable to the product affixed CE marking.</p>	<p>Nederlands</p> <p>EC VERKLARING VAN CONFORMITEIT</p> <p>Wij verklaren onder onze eigen verantwoordelijkheid dat Accu lucht blazer, geïdentificeerd door het type en de specifieke identificatiecode *1), voldoet aan alle relevante vereisten van de richtlijnen *2) en normen *3). Technische documentatie bij*4) – zie onder. De Europese Normen Manager bij de vertegenwoordiging in Europa is gemachtigd om het technisch dossier samen te stellen. Deze verklaring is van toepassing op producten voorzien van de CE-markeringen.</p>
<p>Deutsch</p> <p>EG-KONFORMITÄTSERKLÄRUNG</p> <p>Wir erklären unter alleiniger Verantwortung, dass das durch den Typ und den spezifischen Identifizierungscode *1) identifizierte Akku-Gebläse allen einschlägigen Bestimmungen der Richtlinien *2) und Normen *3) entspricht. Technische Unterlagen unter *4) – Siehe unten. Die Leitung der repräsentativen Behörde für europäische Normen und Richtlinien ist berechtigt, die technischen Unterlagen zusammenzustellen. Die Erklärung gilt für die an dem Produkt angebrachte CE-Kennzeichnung.</p>	<p>Español</p> <p>DECLARACIÓN DE CONFORMIDAD DE LA CE</p> <p>Declaramos bajo nuestra única responsabilidad que la Pistola de soplado, identificada por tipo y por código de identificación específico *1), está en conformidad con todas las disposiciones correspondientes de las directivas *2) y de las normas *3). Documentación técnica en *4) – Ver a continuación. El Director de Normas Europeas en la oficina de representación en Europa está autorizado para elaborar el expediente técnico. La declaración se aplica al producto con marcas de la CE.</p>
<p>Français</p> <p>DECLARATION DE CONFORMITE CE</p> <p>Nous déclarons sous notre entière responsabilité que le souffleur à poussière sans fil, identifié par le type et le code d'identification spécifique *1) est en conformité avec toutes les exigences applicables des directives *2) et des normes *3). Dossier technique en *4) - Voir ci-dessous. Le Gestionnaire des normes européennes du bureau de représentation en Europe est autorisé à constituer le dossier technique. Cette déclaration s'applique aux produits désignés CE.</p>	<p>Português</p> <p>DECLARAÇÃO DE CONFORMIDADE CE</p> <p>Declaramos, sob nossa única e inteira responsabilidade, que a Pistola de Ar, identificada por tipo e código de identificação específico *1), está em conformidade com todos os requerimentos relevantes das diretivas *2) e normas *3). Ficheiro técnico em *4)–Consulte abaixo. O Gestor de Normas Europeias no escritório de representação na Europa está autorizado a compilar o ficheiro técnico. A declaração aplica-se aos produtos com marca CE.</p>
<p>Italiano</p> <p>DICHIARAZIONE DI CONFORMITÀ CE</p> <p>Dichiariamo sotto la nostra esclusiva responsabilità che il Soffiatore a pistola a batteria, identificato dal tipo e dal codice identificativo specifico *1), è conforme a tutti i requisiti delle direttive *2) e degli standard *3). Documentazione tecnica presso *4) – Vedere sotto. Il gestore delle norme europee presso l'ufficio di rappresentanza in Europa è autorizzato a compilare il fascicolo tecnico. La dichiarazione è applicabile ai prodotti cui sono applicati i marchi CE.</p>	<p>Svenska</p> <p>EG-DEKLARATION BETRÄFFANDE LIKFORMIGHET</p> <p>Vi förklarar på eget ansvar att produkten batteridrivnen blåspistol, identifierad enligt typ och särskild identifikationskod *1), överensstämmer med alla relevanta krav i direktiven *2) och standarderna *3). Teknisk fil enligt *4) – Se nedan. Den europeiska standardansvariga på representationskontoret i Europa är auktoriserad att sammanställa den tekniska filen. Denna försäkran gäller för produkten med tillhörande CE-märkning.</p>
<p>*1) RA18DA C363793S</p> <p>*2) 2006/42/EC, 2014/30/EU, 2014/35/EU, 2011/65/EU</p> <p>*3) EN62841-1:2015 EN ISO 12100:2010 EN60335-1:2012+A11:2014 EN60335-2-29:2004+A2:2010 EN55014-1:2006+A1:2009+A2:2011 EN55014-2:1997+A1:2001+A2:2008</p>	
<p>*4) Representative office in Europe Hikoki Power Tools Deutschland GmbH Siemensring 34, 47877 Willich, Germany</p> <p>Head office in Japan Koki Holdings Co., Ltd. Shinagawa Intercity Tower A, 15-1, Konan 2-chome, Minato-ku, Tokyo, Japan</p>	<p>30. 11. 2022 Akihisa Yahagi European Standard Manager</p> <p>30. 11. 2022  K. Yokoyama General Manager of Quality Assurance Division</p>

<p>Dansk</p> <p>EF-OVERENSSTEMMELSESERKLÆRING</p> <p>Vi erklærer os fuldstændigt ansvarlige for, at blæsepistol akku, identificeret ved type og specifik identifikationskode *1), er i overensstemmelse med alle relevante krav i direktiverne *2) og standarderne *3). Teknisk fil i *4) – Se nedenfor.</p> <p>Lederen af europæiske standarder ved repræsentationskontoret i Europa er bemyndiget til at compilere den tekniske fil.</p> <p>Erklæringen gælder produktet, der er mærket med CE.</p>	<p>Polski</p> <p>DEKLARACJA ZGODNOŚCI Z WE</p> <p>Deklarujemy na naszą wyłączną odpowiedzialność, że bezprzewodowa dmuchawa powietrza, identyfikowana poprzez typ i specjalnym kod identyfikacyjny *1), jest zgodna ze wszystkimi odpowiednimi wymaganiami dyrektyw *2) i norm *3). Dokumentacja techniczna w *4) – Patrz poniżej.</p> <p>Menedżer Norm Europejskich przedstawicielstwa firmy w Europie jest upoważniony do sporządzania dokumentacji technicznej.</p> <p>Niniejsza deklaracja ma zastosowanie do produktu opatrzonego znakiem CE.</p>
<p>Norsk</p> <p>EF'S ERKLÆRING OM OVERENSSTEMMELSE</p> <p>Vi erklærer på eget ansvar at Batteridrevet løvblåser, identificeret efter type og specifik identifikationskode *1), er i samsvar med alle relevante krav i direktiver *2) og standarder *3). Teknisk fil under *4) – Se nedenfor.</p> <p>Styreren for europeiske standarder ved repræsentantkontoret i Europa er autoriseret til å compilere den tekniske filen.</p> <p>Erklæringen gjelder for CE-merket på produktet.</p>	<p>Magyar</p> <p>EK MEGFELELŐSÉGI NYILATKOZAT</p> <p>A kizárólagos felelősségünkre kijelentjük, hogy az Akkumulátoros légfúvó, mely típus és egyedi azonosító kód *1) alapján azonosított, megfelel az irányelvek *2) és szabványok *3) vonatkozó követelményeinek. Műszaki fáj a *4) – Lásd alább.</p> <p>Az EU képviselői iroda európai szabványügyi menedzsere jogosult a műszaki dokumentáció összeállítására.</p> <p>Jelen nyilatkozat a terméken feltüntetett CE jelzésre vonatkozik.</p>
<p>Suomi</p> <p>EY-ILMOITUS YHDENMUKAISUUDESTA</p> <p>Valmistajista vakuuttaa yksinomaisella vastuullaan, että tyypin ja erityisen tunnistuskoodin *1) perusteella tunnistettava akkutoiminen puhalluspistooli on kaikkien direktiivien *2) ja standardien *3) asiaankuuluvien vaatimusten mukainen. Tekninen tiedosto kohdassa *4) – katso alta.</p> <p>Eurooppalaisten standardien hallintaelin Euroopan edustustossa on valtuutettu kokoamaan teknisen tiedoston.</p> <p>Ilmoitus on sovellettavissa tuotteeseen kiinnitettynä CE-merkintään.</p>	<p>Čeština</p> <p>PROHLÁŠENÍ O SHODĚ S ES</p> <p>Prohlašujeme na vlastní zodpovědnost, že aku ofukovač, identifikovaný podle typu a specifického identifikačního kódu *1), je v souladu se všemi příslušnými požadavky směrnice *2) a norem *3). Technický soubor *4) – viz níže.</p> <p>K sestavení technické dokumentace je oprávněn manažer pro evropské standardy v evropském obchodním zastoupení.</p> <p>Toto prohlášení platí pro výrobek označený značkou CE.</p>
<p>Ελληνικά</p> <p>ΕΚ ΔΗΛΩΣΗ ΕΝΑΡΜΟΝΙΣΜΟΥ</p> <p>Δηλώνουμε με αποκλειστική μας ευθύνη ότι το Ασύρματο Ξεσκονόπανο αέρα, που προσδιορίζεται από τον τύπο και τον ειδικό κωδικό αναγνώρισης *1), συμμορφώνεται με όλες τις σχετικές απαιτήσεις των οδηγιών *2) και των προτύπων *3). Τεχνικό Αρχείο στο *4) – Δείτε παρακάτω.</p> <p>Ο Διαχειριστής Ευρωπαϊκών Προτύπων στο γραφείο εκπροσώπησης στην Ευρώπη είναι εξουσιοδοτημένος για τη σύνταξη του τεχνικού φακέλου.</p> <p>Η δήλωση ισχύει μόνο για το προϊόν που είναι τοποθετημένη σήμανση CE.</p>	<p>Türkçe</p> <p>AT UYGUNLUK BEYANI</p> <p>Tip ve özel tanımlanmış koduyla *1) tanımlı Kablosuz üfleleyicinin direktiflerin *2) ve standartların *3) tüm ilgili gereksinimlerini uygun olduğuna tamamen kendi sorumluluğumuz altında beyan ederiz. Teknik dosya *4)'dedir – Aşağıya bakın.</p> <p>Avrupa'daki temsilcilik ofisindeki Avrupa Standartları Yöneticisi, teknik dosyayı derlemek için yetkilendirilmiştir.</p> <p>Beyan, üzerinde CE işareti bulunan ürünler için geçerlidir.</p>
<p>*1) RA18DA C363793S</p> <p>*2) 2006/42/EC, 2014/30/EU, 2014/35/EU, 2011/65/EU</p> <p>*3) EN62841-1:2015 EN ISO 12100:2010 EN60335-1:2012+A11:2014 EN60335-2-29:2004+A2:2010 EN55014-1:2006+A1:2009+A2:2011 EN55014-2:1997+A1:2001+A2:2008</p>	
<p>*4) Representative office in Europe Hikoki Power Tools Deutschland GmbH Siemensring 34, 47877 Willich, Germany</p> <p>Head office in Japan Koki Holdings Co., Ltd. Shinagawa Intercity Tower A, 15-1, Konan 2-chome, Minato-ku, Tokyo, Japan</p>	<p>30. 11. 2022 Akihisa Yahagi European Standard Manager</p> <p>30. 11. 2022  K. Yokoyama General Manager of Quality Assurance Division</p>

<p>Română</p> <p>DECLARAȚIE DE CONFORMITATE CE</p> <p>Declarăm pe propria răspundere că Suflanta cu acumulator, identificată după tipul și codul de identificare specific *1), este în conformitate cu toate cerințele relevante ale directivelor *2) și ale standardelor *3). Fișier tehnic la *4) – Vezi mai jos.</p> <p>Managerul standardelor europene de la biroul reprezentanței din Europa este autorizat să întocmească dosarul tehnic.</p> <p>Declarația se referă la produsul pe care este aplicat semnul CE.</p>	<p>Български</p> <p>ЕО ДЕКЛАРАЦИЯ ЗА СЪОТВЕТСТВИЕ</p> <p>Декларираме на своя собствена отговорност, че акумулаторният пистолет въздуходувка, идентифицирана по тип и специален идентификационен код *1), е в съответствие с всички съответни изисквания на директивите *2) и стандартите *3). Техническо досие в *4) - Вижте по-долу.</p> <p>Мениджърът по европейските стандарти в представителния офис в Европа е упълномощен да съставя техническото досие.</p> <p>Декларацията е приложима за продукта, който има поставена CE маркировка.</p>
<p>Slovenščina</p> <p>ES IZJAVA O SKLADNOSTI</p> <p>Na lastno odgovornost izjavljamo, da je Akumulatorski fen na vroč zrak, označen z vrsto in posebno identifikacijsko kodo *1), v skladu z vsemi ustreznimi zahtevami direktiv *2) in standardov *3). Tehnična dokumentacija pod *4) – glejte spodaj.</p> <p>Upravitelj evropskih standardov na predstavnstvu v Evropi je pooblaščen za pripravo tehnične dokumentacije.</p> <p>Declaračija je označena na izdelku s pritrjeno oznako CE.</p>	<p>Srpski</p> <p>EZ DEKLARACIJA O USAGLAŠENOSTI</p> <p>Pod punom odgovornošću izjavljujemo da je Akumulatorski duvač vazduha, identifikovan prema tipu i specifičnom identifikacionom kodu *1), u skladu sa svim relevantnim zahtevima direktiva *2) i standardima *3). Tehnička datoteka pod *4) - Pogledajte dole.</p> <p>Direktor za evropske standarde u kancelariji predstavnstva u Evropi je odgovoran za sastavljanje tehničke dokumentacije.</p> <p>Declaračija je primenjiva na proizvod na koji je stavljena CE oznaka.</p>
<p>Slovenčina</p> <p>ES VYHLÁŠENIE O ZHODE</p> <p>Týmto vyhlasujeme na vlastnú zodpovednosť, že výrobok Aku ofukovač identifikovaný podľa typu a špecifického identifikáčného kódu *1) je v zhode so všetkými príslušnými požiadavkami smerníc *2) a noriem *3). Technický súbor v *4) – Pozrite nižšie.</p> <p>Manažér európskych noriem na zastupujúcom úrade v Európe má oprávnenie na zostavovanie technickej dokumentácie.</p> <p>Toto vyhlásenie sa vzťahuje na výrobok označený značkou CE.</p>	<p>Hrvatski</p> <p>EZ IZJAVA O SUKLADNOSTI</p> <p>Izjavljujemo pod vlastitom odgovornošću da je akumulatorski puhač zraka, identificiran prema tipu i specifičnom identifikacijskom kodu *1), u skladu sa svim relevantnim zahtjevima direktiva *2) i standarda *3). Tehnička dokumentacija na *4) - Vidi dolje.</p> <p>Menadžer za europske standarde u europskom predstavnstvu tvrtke ovlašten je za sastavljanje tehničke dokumentacije.</p> <p>Izjava se primjenjuje na proizvod na kojem je stavljena CE oznaka.</p>
<p>*1) RA18DA C363793S</p> <p>*2) 2006/42/EC, 2014/30/EU, 2014/35/EU, 2011/65/EU</p> <p>*3) EN62841-1:2015 EN ISO 12100:2010 EN60335-1:2012+A11:2014 EN60335-2-29:2004+A2:2010 EN55014-1:2006+A1:2009+A2:2011 EN55014-2:1997+A1:2001+A2:2008</p>	
<p>*4) Representative office in Europe Hikoki Power Tools Deutschland GmbH Siemensring 34, 47877 Willich, Germany</p> <p>Head office in Japan Koki Holdings Co., Ltd. Shinagawa Intercity Tower A, 15-1, Konan 2-chome, Minato-ku, Tokyo, Japan</p>	<p>30. 11. 2022 Akihisa Yahagi European Standard Manager</p> <p>30. 11. 2022</p>  <p>K. Yokoyama General Manager of Quality Assurance Division</p>

DECLARATION OF CONFORMITY

We declare under our sole responsibility that Cordless Air Duster, identified by type and specific identification code *1), is in conformity with all relevant requirements of the UK regulations *2) and Designated standards *3). Technical file at *4) – See below.

This declaration is applicable to the product affixed UKCA marking.

*1) RA18DA C363793S

*2) S.I. 2008/1597, S.I. 2016/1091, S.I. 2016/1101, S.I. 2012/3032

*3) EN62841-1:2015

EN ISO 12100:2010

EN60335-1:2012+A11:2014

EN60335-2-29:2004+A2:2010

EN55014-1:2006+A1:2009+A2:2011

EN55014-2:1997+A1:2001+A2:2008

*4) Importer and authorized person to compile the technical file

Hikoki Power Tools (U.K.) Ltd.

25 Majestic Road, Southampton, SO16 OYT,
United Kingdom

Head office in Japan

Koki Holdings Co., Ltd.

Shinagawa Intercity Tower A, 15-1, Konan 2-chome,
Minato-ku, Tokyo, Japan

**UK
CA**

30. 11. 2022



K. Yokoyama
General Manager of
Quality Assurance Division

Koki Holdings Co., Ltd.