

## VB 3616DA

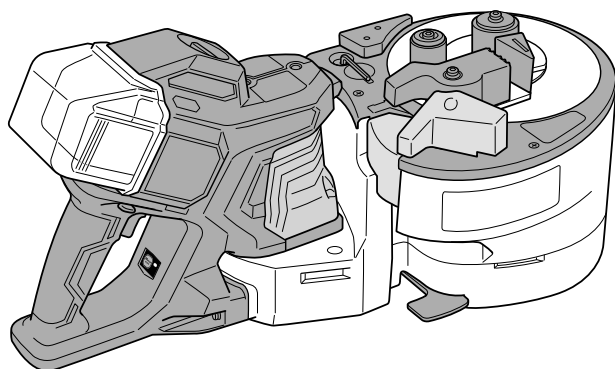

- en Handling instructions
- de Bedienungsanleitung
- fr Mode d'emploi
- it Istruzioni per l'uso
- nl Gebruiksaanwijzing
- es Instrucciones de manejo
- pt Instruções de uso

- sv Bruksanvisning
- da Brugsanvisning
- no Bruksanvisning
- fi Käyttöohjeet
- el Οδηγίες χειρισμού

1

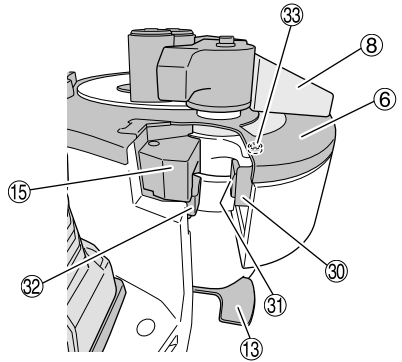
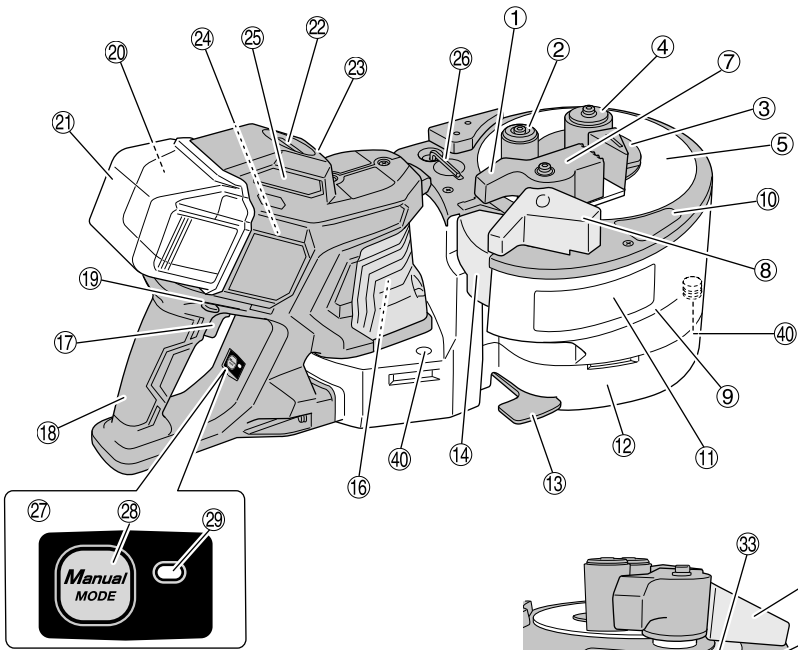

2

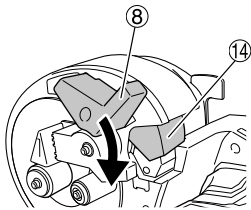

3

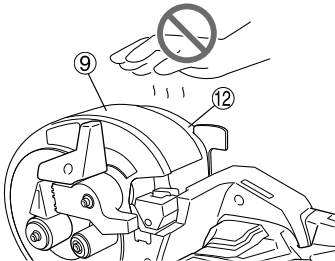

4

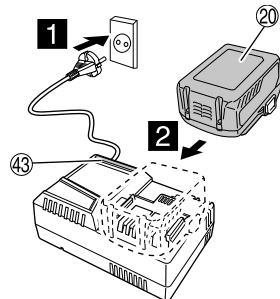

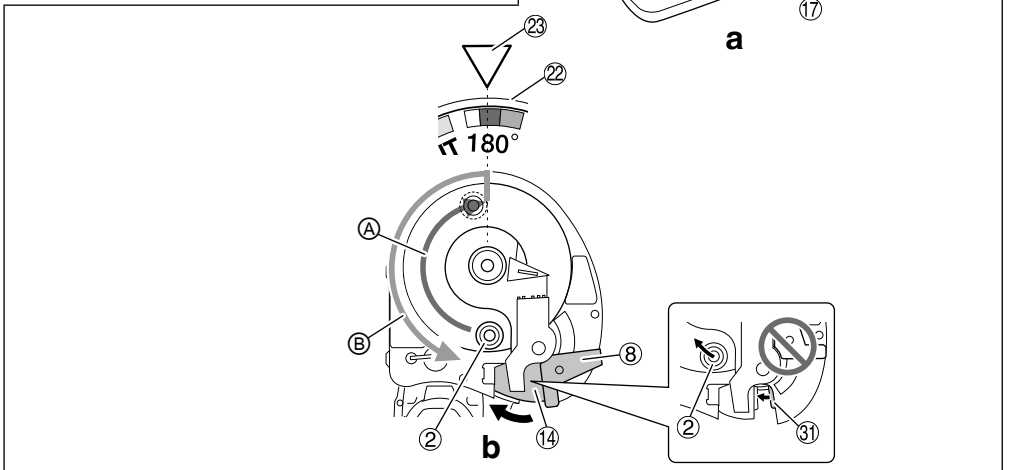
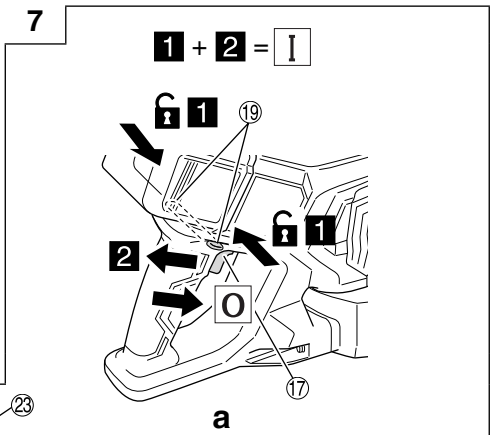
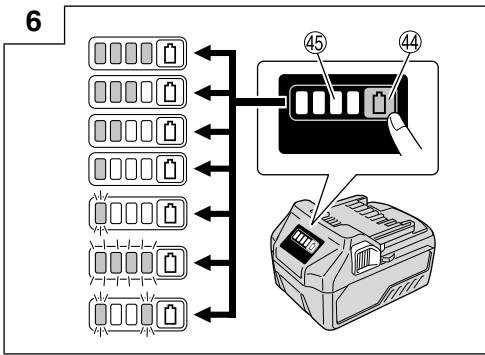
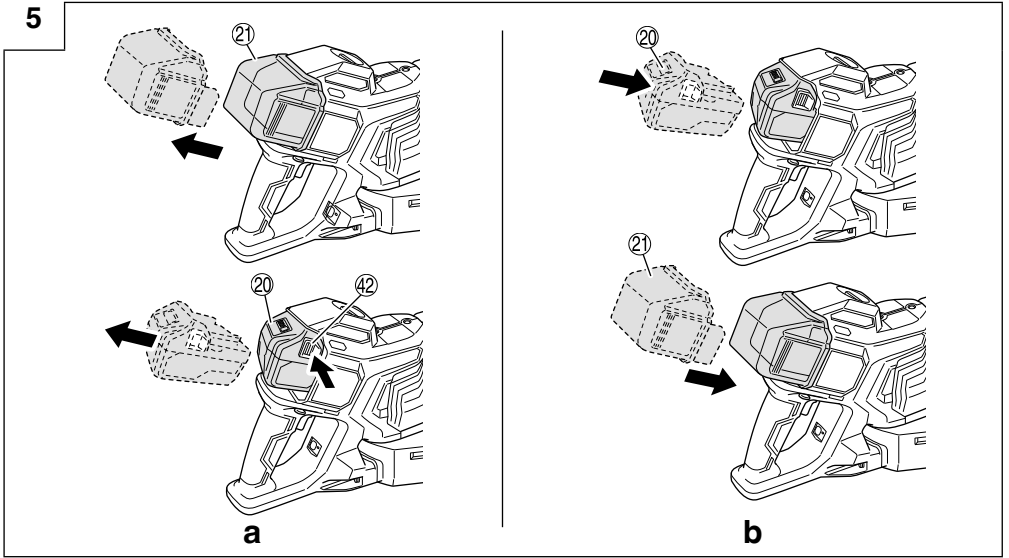

8

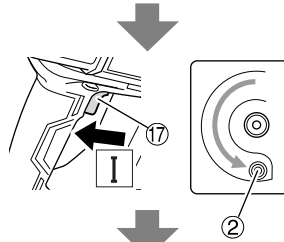
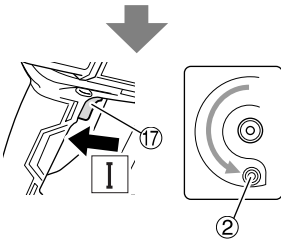
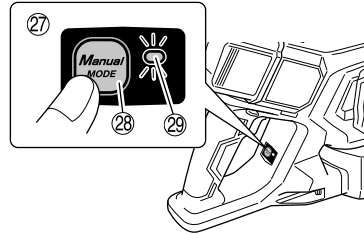
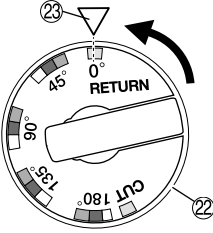
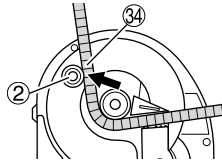
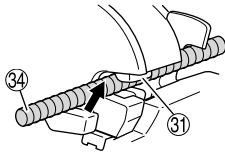

a

b

9

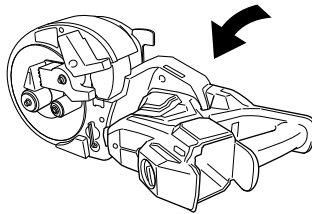

10

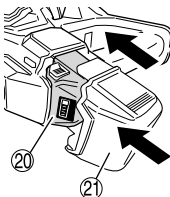

11

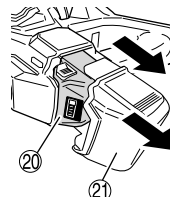

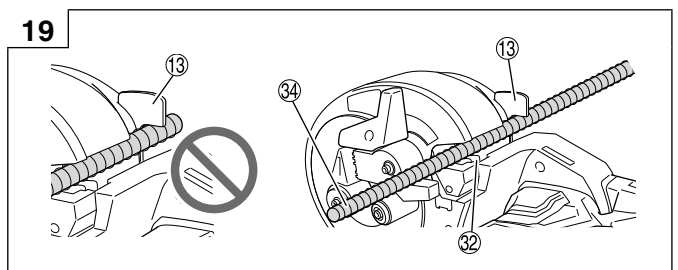
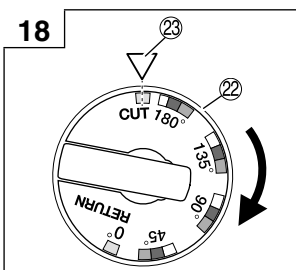
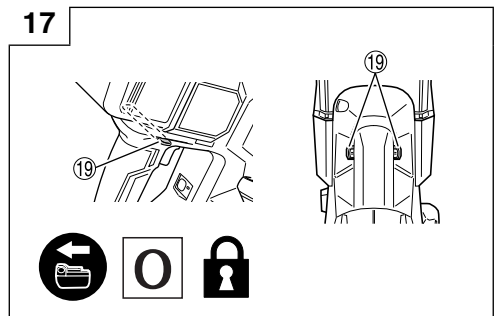
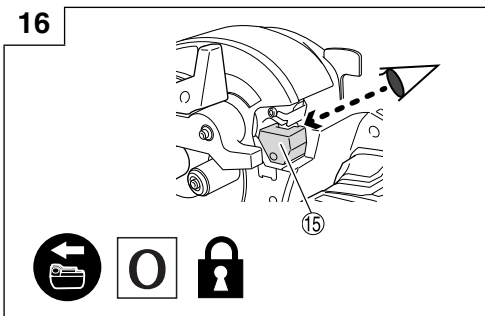
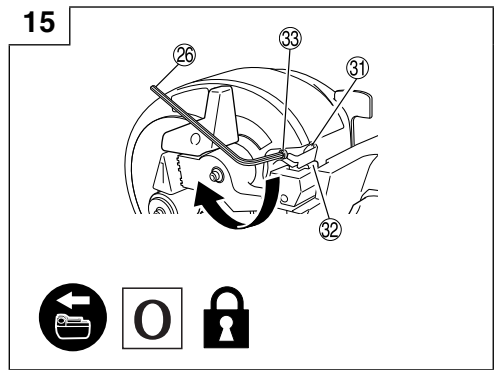
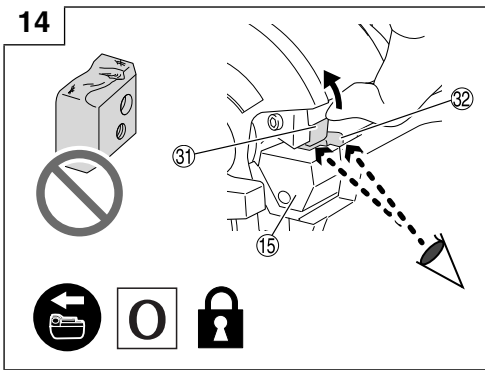
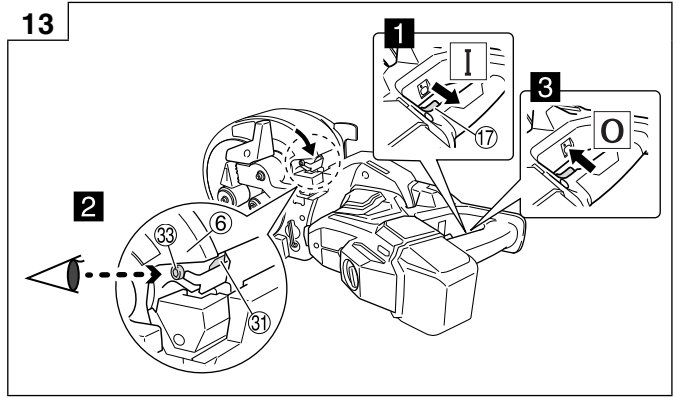
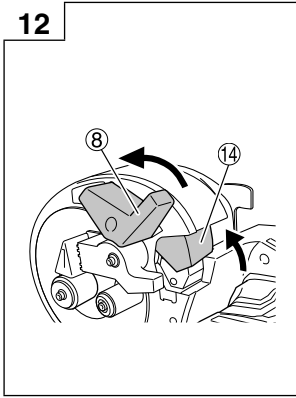

20

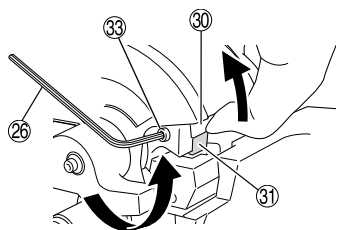

21

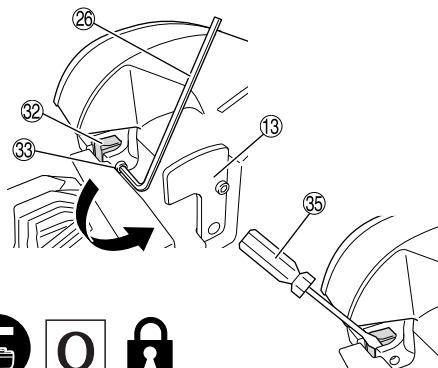

22

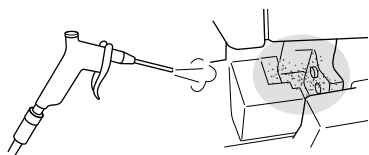

23

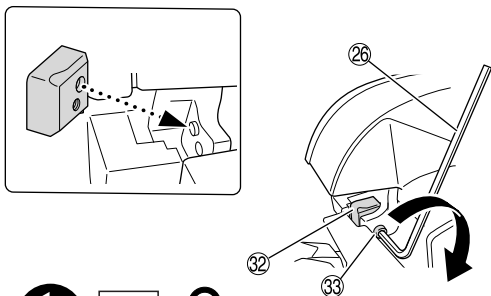

24

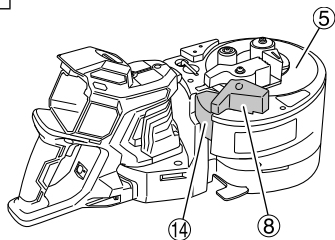

25

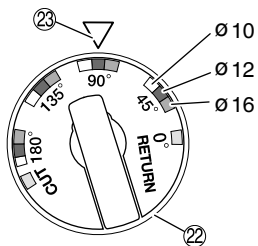

45°	90°	135°	180°

26

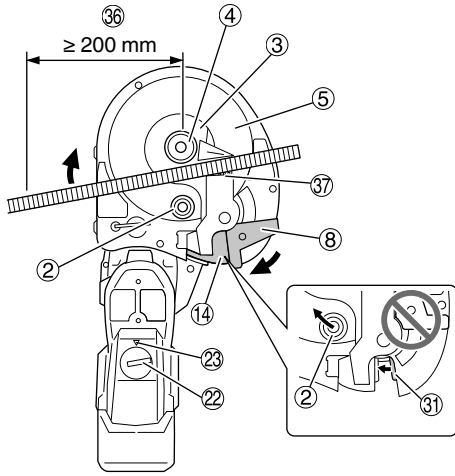

27

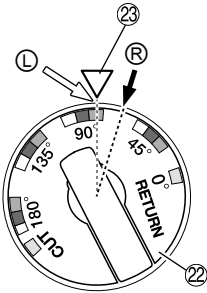

28

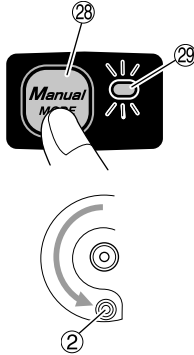

29

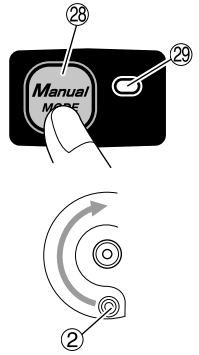

30

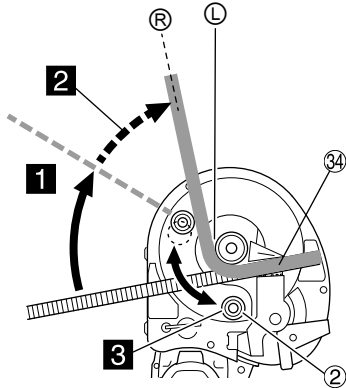

31

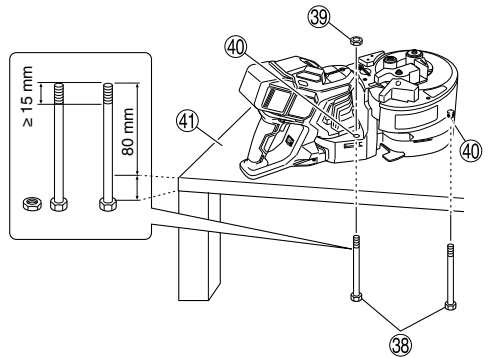

32

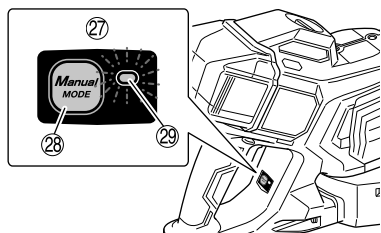

33

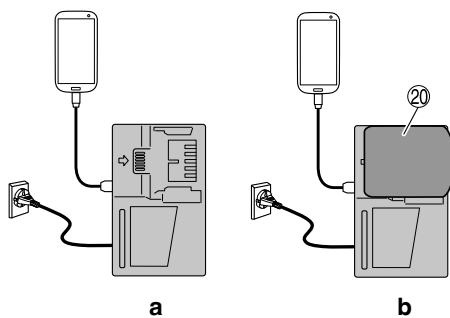

34

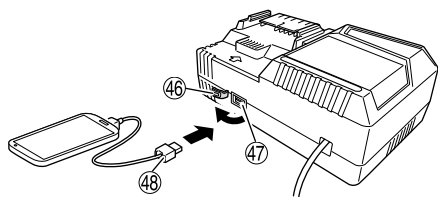

35

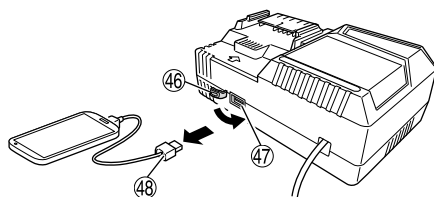



## GENERAL POWER TOOL SAFETY WARNINGS

### ⚠ WARNING

Read all safety warnings, instructions, illustrations and specifications provided with this power tool.

Failure to follow all instructions listed below may result in electric shock, fire and/or serious injury.

Save all warnings and instructions for future reference.

The term "power tool" in the warnings refers to your mains-operated (corded) power tool or battery-operated (cordless) power tool.

#### 1) Work area safety

- a) **Keep work area clean and well lit.**  
*Cluttered or dark areas invite accidents.*
- b) **Do not operate power tools in explosive atmospheres, such as in the presence of flammable liquids, gases or dust.**  
*Power tools create sparks which may ignite the dust or fumes.*
- c) **Keep children and bystanders away while operating a power tool.**  
*Distractions can cause you to lose control.*

#### 2) Electrical safety

- a) **Power tool plugs must match the outlet. Never modify the plug in any way. Do not use any adapter plugs with earthed (grounded) power tools.**  
*Unmodified plugs and matching outlets will reduce risk of electric shock.*
- b) **Avoid body contact with earthed or grounded surfaces, such as pipes, radiators, ranges and refrigerators.**  
*There is an increased risk of electric shock if your body is earthed or grounded.*
- c) **Do not expose power tools to rain or wet conditions.**  
*Water entering a power tool will increase the risk of electric shock.*
- d) **Do not abuse the cord. Never use the cord for carrying, pulling or unplugging the power tool. Keep cord away from heat, oil, sharp edges or moving parts.**  
*Damaged or entangled cords increase the risk of electric shock.*
- e) **When operating a power tool outdoors, use an extension cord suitable for outdoor use.**  
*Use of a cord suitable for outdoor use reduces the risk of electric shock.*
- f) **If operating a power tool in a damp location is unavoidable, use a residual current device (RCD) protected supply.**  
*Use of an RCD reduces the risk of electric shock.*

#### 3) Personal safety

- a) **Stay alert, watch what you are doing and use common sense when operating a power tool. Do not use a power tool while you are tired or under the influence of drugs, alcohol or medication.**  
*A moment of inattention while operating power tools may result in serious personal injury.*
- b) **Use personal protective equipment. Always wear eye protection.**  
*Protective equipment such as a dust mask, non-skid safety shoes, hard hat or hearing protection used for appropriate conditions will reduce personal injuries.*

- c) **Prevent unintentional starting. Ensure the switch is in the off-position before connecting to power source and/or battery pack, picking up or carrying the tool.**

*Carrying power tools with your finger on the switch or energising power tools that have the switch on invites accidents.*

- d) **Remove any adjusting key or wrench before turning the power tool on.**

*A wrench or a key left attached to a rotating part of the power tool may result in personal injury.*

- e) **Do not overreach. Keep proper footing and balance at all times.**

*This enables better control of the power tool in unexpected situations.*

- f) **Dress properly. Do not wear loose clothing or jewellery. Keep your hair and clothing away from moving parts.**

*Loose clothes, jewellery or long hair can be caught in moving parts.*

- g) **If devices are provided for the connection of dust extraction and collection facilities, ensure these are connected and properly used.**

*Use of dust collection can reduce dust-related hazards.*

- h) **Do not let familiarity gained from frequent use of tools allow you to become complacent and ignore tool safety principles.**

*A careless action can cause severe injury within a fraction of a second.*

#### 4) Power tool use and care

- a) **Do not force the power tool. Use the correct power tool for your application.**

*The correct power tool will do the job better and safer at the rate for which it was designed.*

- b) **Do not use the power tool if the switch does not turn it on and off.**

*Any power tool that cannot be controlled with the switch is dangerous and must be repaired.*

- c) **Disconnect the plug from the power source and/or remove the battery pack, if detachable, from the power tool before making any adjustments, changing accessories, or storing power tools.**

*Such preventive safety measures reduce the risk of starting the power tool accidentally.*

- d) **Store idle power tools out of the reach of children and do not allow persons unfamiliar with the power tool or these instructions to operate the power tool.**

*Power tools are dangerous in the hands of untrained users.*

- e) **Maintain power tools and accessories. Check for misalignment or binding of moving parts, breakage of parts and any other condition that may affect the power tool's operation. If damaged, have the power tool repaired before use.**

*Many accidents are caused by poorly maintained power tools.*

- f) **Keep cutting tools sharp and clean.**

*Properly maintained cutting tools with sharp cutting edges are less likely to bind and are easier to control.*

- g) **Use the power tool, accessories and tool bits etc. in accordance with these instructions, taking into account the working conditions and the work to be performed.**

*Use of the power tool for operations different from those intended could result in a hazardous situation.*

- h) **Keep handles and grasping surfaces dry, clean and free from oil and grease.**

# English

*Slippery handles and grasping surfaces do not allow for safe handling and control of the tool in unexpected situations.*

## 5) Battery tool use and care

### a) Recharge only with the charger specified by the manufacturer.

*A charger that is suitable for one type of battery pack may create a risk of fire when used with another battery pack.*

### b) Use power tools only with specifically designated battery packs.

*Use of any other battery packs may create a risk of injury and fire.*

### c) When battery pack is not in use, keep it away from other metal objects, like paper clips, coins, keys, nails, screws or other small metal objects, that can make a connection from one terminal to another.

*Shorting the battery terminals together may cause burns or a fire.*

### d) Under abusive conditions, liquid may be ejected from the battery; avoid contact. If contact accidentally occurs, flush with water. If liquid contacts eyes, additionally seek medical help.

*Liquid ejected from the battery may cause irritation or burns.*

### e) Do not use a battery pack or tool that is damaged or modified.

*Damaged or modified batteries may exhibit unpredictable behaviour resulting in fire, explosion or risk of injury.*

### f) Do not expose a battery pack or tool to fire or excessive temperature.

*Exposure to fire or temperature above 130°C may cause explosion.*

### g) Follow all charging instructions and do not charge the battery pack or tool outside the temperature range specified in the instructions.

*Charging improperly or at temperatures outside the specified range may damage the battery and increase the risk of fire.*

## 6) Service

### a) Have your power tool serviced by a qualified repair person using only identical replacement parts.

*This will ensure that the safety of the power tool is maintained.*

### b) Never service damaged battery packs.

*Service of battery packs should only be performed by the manufacturer or authorized service providers.*

## PRECAUTION

Keep children and infirm persons away. When not in use, tools should be stored out of reach of children and infirm persons.

## CORDLESS PORTABLE REBAR CUTTER/BENDER SAFETY WARNINGS

### 1. Hold the power tool by insulated gripping surfaces, when performing an operation where the cutting accessory may contact hidden wiring.

Cutting accessory contacting a "live" wire may make exposed metal parts of the power tool "live" and could give the operator an electric shock.

### 2. Use clamps or another practical way to secure and support the workpiece to a stable platform.

Holding the workpiece by hand or against your body leaves it unstable and may lead to loss of control.

### 3. During operation, maintenance or inspection, make sure you and anybody in the immediate vicinity are wearing protective goggles.

This will help prevent iron filings from getting in the eyes.

### 4. If you use the machine continuously, the inner cover and gear cover can become hot. After such continuous use, do not touch the inner cover and gear cover. (Fig. 3)

### 5. Avoid any work exceeding the maximum capacities of the unit described in the specifications. Never cut and/or bend any hard materials such as PC(Precast concrete) steel, etc. Materials of this type are likely to scatter into pieces and cause injuries.

### 6. If the unit malfunctions during operation or you hear any abnormal noise, immediately turn off the switch and stop operation. Contact the store where you bought the unit or a HiKOKI Authorised Service Center, and ask for checkup and/or repair. Use of the unit without checkup and repair can result in injury.

### 7. Make absolutely sure that the cutter cover is closed when you don't carry out the cutting work. If the cover is kept open, the cutter can jam on foreign objects and cause serious accidents. (Fig. 2)

### 8. While turning switches, never put your hand close to the cutter, reaction stopper, or bending roller. Bringing your hand close to these components can result in serious injury.

### 9. If you accidentally drop the unit or knock it against something, thoroughly examine the unit and ensure that there are no damages, cracks, or deformations on the cutter and unit.

### 10. Do not immerse unit in water as this may cause malfunction or electric shock.

### 11. If a warning label can no longer be read, peels off or becomes indistinct, exchange the label with a new one.

Contact a HiKOKI Authorized Service Center for new labels.

### 12. Install the cutter and accessories securely according to the handling instructions. If you fail to install them properly, they may come off and cause an injury.

### 13. Be sure to pull out the battery when the cutter is checked, cleaned, and replaced. Failure to do so can result in a serious injury.

## ADDITIONAL SAFETY WARNINGS

### 1. Preparing and checking the work environment. Make sure that the work site meets all the conditions laid forth in the precautions.

### 2. Do not allow foreign matter to enter the hole for connecting the rechargeable battery.

### 3. Never disassemble the rechargeable battery and charger.

### 4. Never short-circuit the rechargeable battery. Shortcircuiting the battery will cause a great electric current and overheat. It results in burn or damage to the battery.

### 5. Do not dispose of the battery in fire. If the battery is burnt, it may explode.

### 6. Bring the battery to the shop from which it was purchased as soon as the post-charging battery life becomes too short for practical use. Do not dispose of the exhausted battery.

### 7. Do not insert object into the air ventilation slots of the charger. Inserting metal objects or inflammables into the charger air ventilation slots will result in electrical shock hazard or damaged charger.

### 8. When using this unit continuously, the unit may overheat, leading to damage in the motor and switch. Therefore, whenever the housing becomes hot, give the tool a break for a while.

9. Make sure that the battery is installed firmly. If it is at all loose it could come off and cause an accident.
10. Never touch moving parts.  
Never place your hands, fingers or other body parts near the tool's moving parts.
11. Never operate without all guards in place.  
Never operate this tool without all guards or safety features in place and in proper working order. If maintenance or servicing requires the removal of a guard or safety feature, be sure to replace the guard or safety feature before resuming operation of the tool.
12. NEVER leave tool running unattended. Turn power off.  
Don't leave tool until it comes to a complete stop.
13. The power tool is equipped with a temperature protection circuit to protect the motor. Continuous work may cause the temperature of the unit to rise, activating the temperature protection circuit and automatically stopping operation. If this happens, allow the power tool to cool before resuming use.
14. Do not give a strong shock to the switch panel or break it. It may lead to a trouble.
15. Do not use the product if the tool or the battery terminals (battery mount) are deformed.  
Installing the battery could cause a short circuit that could result in smoke emission or ignition.
16. Keep the tool's terminals (battery mount) free of swarf and dust.
  - Prior to use, make sure that swarf and dust have not collected in the area of the terminals.
  - During use, try to avoid swarf or dust on the tool from falling on the battery.
  - When suspending operation or after use, do not leave the tool in an area where it may be exposed to falling swarf or dust.  
Doing so could cause a short circuit that could result in smoke emission or ignition.
17. Always use the tool and battery at temperatures between -5°C and 40°C.

## CAUTION ON LITHIUM-ION BATTERY

To extend the lifetime, the lithium-ion battery equips with the protection function to stop the output.

In the cases of 1 to 3 described below, when using this product, even if you are pulling the switch, the motor may stop. This is not the trouble but the result of protection function.

1. When the battery power remaining runs out, the motor stops.  
In such a case, charge it up immediately.
2. If the tool is overloaded, the motor may stop. In this case, release the switch of tool and eliminate causes of overloading. After that, you can use it again.
3. If the battery is overheated under overload work, the battery power may stop.  
In this case, stop using the battery and let the battery cool. After that, you can use it again.

Furthermore, please heed the following warning and caution.

### WARNING

In order to prevent any battery leakage, heat generation, smoke emission, explosion and ignition beforehand, please be sure to heed the following precautions.

1. Make sure that swarf and dust do not collect on the battery.
  - During work make sure that swarf and dust do not fall on the battery.
  - Make sure that any swarf and dust falling on the power tool during work do not collect on the battery.
  - Do not store an unused battery in a location exposed to swarf and dust.
  - Before storing a battery, remove any swarf and dust that may adhere to it and do not store it together with metal parts (screws, nails, etc.).

2. Do not pierce battery with a sharp object such as a nail, strike with a hammer, step on, throw or subject the battery to severe physical shock.
3. Do not use an apparently damaged or deformed battery.
4. Do not use the battery in reverse polarity.
5. Do not connect directly to an electrical outlets or car cigarette lighter sockets.
6. Do not use the battery for a purpose other than those specified.
7. If the battery charging fails to complete even when a specified recharging time has elapsed, immediately stop further recharging.
8. Do not put or subject the battery to high temperatures or high pressure such as into a microwave oven, dryer, or high pressure container.
9. Keep away from fire immediately when leakage or foul odor are detected.
10. Do not use in a location where strong static electricity generates.
  - 11. If there is battery leakage, foul odor, heat generated, discolored or deformed, or in any way appears abnormal during use, recharging or storage, immediately remove it from the equipment or battery charger, and stop use.
  - 12. Do not immerse the battery or allow any fluids to flow inside. Conductive liquid ingress, such as water, can cause damage resulting in fire or explosion. Store your battery in a cool, dry place, away from combustible and flammable items. Corrosive gas atmospheres must be avoided.

### CAUTION

1. If liquid leaking from the battery gets into your eyes, do not rub your eyes and wash them well with fresh clean water such as tap water and contact a doctor immediately.  
If left untreated, the liquid may cause eye-problems.
2. If liquid leaks onto your skin or clothes, wash well with clean water such as tap water immediately.  
There is a possibility that this can cause skin irritation.
3. If you find rust, foul odor, overheating, discolor, deformation, and/or other irregularities when using the battery for the first time, do not use and return it to your supplier or vendor.

### WARNING

If a conductive foreign matter enters in the terminal of lithium ion battery, the battery may be shorted, causing fire. When storing the lithium ion battery, obey surely the rules of following contents.

- Do not place conductive debris, nail and wires such as iron wire and copper wire in the storage case.
- To prevent shorting from occurring, load the battery in the tool or insert securely the battery cover for storing until the ventilator is not seen.

## REGARDING LITHIUM-ION BATTERY TRANSPORTATION

When transporting a lithium-ion battery, please observe the following precautions.

### WARNING

Notify the transporting company that a package contains a lithium-ion battery, inform the company of its power output and follow the instructions of the transportation company when arranging transport.

- Lithium-ion batteries that exceed a power output of 100Wh are considered to be in the freight classification of Dangerous Goods and will require special application procedures.
- For transportation abroad, you must comply with international law and the rules and regulations of the destination country.

# English

- If the BSL36B18 is installed in the power tool, the power output will exceed 100 Wh and the unit will be classified as Dangerous Goods for freight classification.

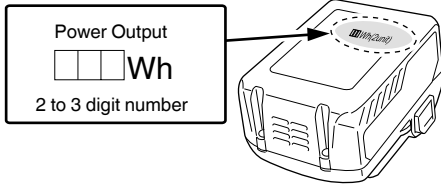

## USB DEVICE CONNECTION PRECAUTIONS (UC18YSL3)

When an unexpected problem occurs, the data in a USB device connected to this product may be corrupted or lost. Always make sure to back up any data contained in the USB device prior to use with this product.

Please be aware that our company accepts absolutely no responsibility for any data stored in a USB device that is corrupted or lost, nor for any damage that may occur to a connected device.

### WARNING

- Prior to use, check the connecting USB cable for any defect or damage.  
Using a defective or damaged USB cable can cause smoke emission or ignition.
- When the product is not being used, cover the USB port with the rubber cover.  
Buildup of dust etc. in the USB port can cause smoke emission or ignition.

### NOTE

- There may be an occasional pause during USB recharging.
- When a USB device is not being charged, remove the USB device from the charger.  
Failure to do so may not only reduce the battery life of a USB device, but may also result in unexpected accidents.
- It may not be possible to charge some USB devices, depending on the type of device.

## NAMES OF PARTS (Fig. 1 – Fig. 35)

①	Reaction stopper A
②	Bending roller
③	Center plate
④	Center roller
⑤	Turn table
⑥	Cam cover
⑦	Guide
⑧	Lever
⑨	Inner cover
⑩	Warning label (Bending)
⑪	Warning label (Cutting)
⑫	Gear cover
⑬	Reaction stopper B
⑭	Cover















⑮	Grip rubber
⑯	Motor
⑰	Switch trigger
⑱	Handle
⑲	Switch lock
⑳	Battery
㉑	Battery cover
㉒	Setting dial
㉓	Alignment position
㉔	Name plate
㉕	Warning label (Battery cover)
㉖	Hexagonal bar wrench (For M5 hexagon socket bolt)
㉗	Switch panel
㉘	Manual mode switch
㉙	Mode indicator lamp
㉚	Cutter guard
㉛	Upper cutter
㉜	Lower cutter
㉝	Hexagon socket bolt
㉞	Rebar
㉟	Flat head screwdriver
㊱	Bending length
㊲	Stopper
㊳	Bolt
㊴	Nut
㊵	Hole to fix unit
㊶	Work bench
㊷	Latch
㊸	Charge indicator lamp
㊹	Battery level indicator switch
㊺	Battery level indicator lamp
㊻	Rubber cover
㊼	USB port
㊽	USB cable

## SYMBOLS









### WARNING

The following show symbols used for the machine. Be sure that you understand their meaning before use.

	VB3616DA: Cordless Portable Rebar Cutter/Bender
	To reduce the risk of injury, user must read instruction manual.

	Only for EU countries Do not dispose of electric tools together with household waste material! In observance of European Directive 2012/19/EU on waste electrical and electronic equipment and its implementation in accordance with national law, electric tools that have reached the end of their life must be collected separately and returned to an environmentally compatible recycling facility.
	Direct current
V	Rated voltage
$n_0$	No-load speed
	Weight (According to EPTA-Procedure 01/2014)
	Switching ON
	Switching OFF
	Disconnect the battery
	Lock
	Unlock
	Manual Mode Switch
	Manual Mode OFF
	Manual Mode ON
	Lights Blinking: Warning Signals
	Warning
	Prohibited action

Battery

	Remaining battery indicator switch
	Lights ; The battery remaining power is over 75%
	Lights ; The battery remaining power is 50% – 75%.
	Lights ; The battery remaining power is 25% – 50%.
	Lights ; The battery remaining power is less than 25%
	Blinks ; The battery remaining power is nearly empty. Recharge the battery soonest possible.
	Blinks ; Output suspended due to high temperature. Remove the battery from the tool and allow it to fully cool down.
	Blinks ; Output suspended due to failure or malfunction. The problem may be the battery so please contact your dealer.

**STANDARD ACCESSORIES**

In addition to the main unit (1 unit), the package contains the accessories listed on page 184.

Standard accessories are subject to change without notice.

**SELECTING ACCESSORIES**

The accessories of this machine are listed on page 185.

**APPLICATIONS**

- Cutting of rebar
- Bending of rebar

**SPECIFICATIONS**

1. Power tool

Model	VB3616DA	
Voltage	36 V	
No-Load Speed	0 – 16 min <sup>-1</sup>	
Capacities	(1) Material:Rebar, equivalent grades: GRADE 460 (Great Britain), BST 500 (Germany), B500 (Spain) and FeE 500 (France) (2) Diameter of material: 8 – 16 mm	
Number of piece(s) that can be processed at one time	Cutting ø10 mm 2 pieces ø12 mm 1 piece ø16 mm 1 piece	Bending ø10 mm 3 pieces ø12 mm 2 pieces ø16 mm 1 piece
Battery available for this tool*	Multi volt battery	
Weight**	18.6 kg (BSL36A18) 19.2 kg (BSL36B18)	

\* Existing batteries (BSL3660/3620/3626, BSL18xx series, etc.) cannot be used with this tool.

\*\* According to EPTA-Procedure 01/2014

# English

## NOTE

Due to HIKOKI's continuing program of research and development, the specifications herein are subject to change without prior notice.

## 2. Battery

Model	BSL36A18	BSL36B18
Voltage	36 V / 18 V (Automatic Switching*)	
Battery capacity	2.5 Ah / 5.0 Ah	4.0 Ah / 8.0 Ah
	(Automatic Switching*)	
Available cordless products**	Multi volt series, 18 V product	
Available charger	Sliding charger for lithium ion batteries	

\* The tool itself will automatically switch over.

\*\* Please see our general catalogue for details.

## 3. Charger

Model	UC18YSL3
Charging voltage	14.4 V – 18 V
Weight	0.6 kg

## CHARGING

Before using the power tool, charge the battery as follows.

### 1. Connect the charger's power cord to the receptacle.

When connecting the plug of the charger to a receptacle, the charge indicator lamp will blink in red (At 1- second intervals).

### 2. Insert the battery into the charger.

Firmly insert the battery into the charger as shown in Fig. 4 (on page 2).

### 3. Charging

When inserting a battery in the charger, the charge indicator lamp will blink in blue.

When the battery becomes fully recharged, the charge indicator lamp will light up in green. (See Table 1)

#### (1) Charge indicator lamp indication

The indications of the charge indicator lamp will be as shown in Table 1, according to the condition of the charger or the rechargeable battery.

Table 1

Indications of the charge indicator lamp				
Charge indicator lamp (RED / BLUE / GREEN / PURPLE)	Before charging	Blinks (RED)	Lights for 0.5 seconds. Does not light for 0.5 seconds. (off for 0.5 seconds)	Plugged into power source
	While charging	Blinks (BLUE)	Lights for 0.5 seconds. Does not light for 1 second. (off for 1 second)	Battery capacity at less than 50%
		Blinks (BLUE)	Lights for 1 second. Does not light for 0.5 seconds. (off for 0.5 seconds)	Battery capacity at less than 80%
		Lights (BLUE)	Lights continuously	Battery capacity at more than 80%
	Charging complete	Lights (GREEN)	Lights continuously (Continuous buzzer sound: about 6 seconds)	
	Overheat standby	Blinks (RED)	Lights for 0.3 seconds. Does not light for 0.3 seconds. (off for 0.3 seconds)	Battery overheated. Unable to charge. (Charging will commence when battery cools)
	Charging impossible	Flickers (PURPLE)	Lights for 0.1 seconds. Does not light for 0.1 seconds. (off for 0.1 seconds) (Intermittent buzzer sound: about 2 seconds)	Malfunction in the battery or the charger

- (2) Regarding the temperatures and charging time of the rechargeable battery  
The temperatures and charging time will become as shown in **Table 2**.

**Table 2**

Charger		UC18YSL3					
Battery	Type of battery	Li-ion					
	Temperatures at which the battery can be recharged	0°C – 50°C					
	Charging voltage	V	14.4		18		
	Charging time, approx. (At 20°C)	min.	BSL14xx series		BSL18xx series		Multi volt series
			(4 cells)	(8 cells)	(5 cells)	(10 cells)	(10 cells)
		BSL1415S : 15 BSL1415 : 15 BSL1415X : 15 BSL1420 : 20 BSL1425 : 25 BSL1430C : 30	BSL1430 : 20 BSL1440 : 26 BSL1450 : 32 BSL1460 : 38	BSL1815S : 15 BSL1815 : 15 BSL1815X : 15 BSL1820 : 20 BSL1825 : 25 BSL1830C : 30	BSL1830 : 20 BSL1840 : 26 BSL1850 : 32 BSL1860 : 38	BSL36A18 : 32 BSL36B18 : 52	
USB	Charging voltage	V	5				
	Charging current	A	2				

**NOTE**

The recharging time may vary according to the ambient temperature and power source voltage.

4. **Disconnect the charger's power cord from the receptacle.**

5. **Hold the charger firmly and pull out the battery.**

**NOTE**

Be sure to pull out the battery from the charger after use, and then keep it.

**Regarding electric discharge in case of new batteries, etc.**

As the internal chemical substance of new batteries and batteries that have not been used for an extended period is not activated, the electric discharge might be low when using them the first and second time. This is a temporary phenomenon, and normal time required for recharging will be restored by recharging the batteries 2 – 3 times.

**How to make the batteries perform longer.**

- (1) Recharge the batteries before they become completely exhausted.

When you feel that the power of the tool becomes weaker, stop using the tool and recharge its battery. If you continue to use the tool and exhaust the electric current, the battery may be damaged and its life will become shorter.

- (2) Avoid recharging at high temperatures.

A rechargeable battery will be hot immediately after use. If such a battery is recharged immediately after use, its internal chemical substance will deteriorate, and the battery life will be shortened. Leave the battery and recharge it after it has cooled for a while.

**CAUTION**

- If the battery is charged while it is heated because it has been left for a long time in a location subject to direct sunlight or because the battery has just been used, the charge indicator lamp of the charger lights for 0.3 seconds, does not light for 0.3 seconds (off for 0.3 seconds). In such a case, first let the battery cool, then start charging.

- When the charge indicator lamp flickers (at 0.2-second intervals), check for and take out any foreign objects in the charger's battery connector. If there are no foreign objects, it is probable that the battery or charger is malfunctioning. Take it to your authorized Service Center.
- Since the built-in micro computer takes about 3 seconds to confirm that the battery being charged with UC18YSL3 is taken out, wait for a minimum of 3 seconds before reinserting it to continue charging. If the battery is reinserted within 3 seconds, the battery may not be properly charged.

**PRIOR TO OPERATION**

**WARNING**

Before use, check the following. 1 to 4 should be checked before insert the battery.

**CAUTION**

Pull out battery before carrying out any adjustment, servicing or maintenance.

When finished with a job, pull out the battery.

**1. Power switch**

Ensure that the switch is in the OFF position. If the battery installed to power tool while the switch is in the ON position, the power tool will start operating immediately, which could cause a serious accident.

**2. Preparation and confirmation of working environment.**

Check and confirm if the workplace is in proper conditions as mentioned in the [GENERAL POWER TOOLS SAFETY WARNINGS]; 1).

3. For safety sake, use the provided hexagonal bar wrench to make absolutely sure that the hexagon socket bolt is securely clamped. Use of the unit with the bolt in a loosely clamped condition can result in damage to the unit and cutter as well as accidents.

**4. Confirm that the cutter is in sharp condition.**

Make certain that the cutter is in a sharp condition. Continued use of a worn out and deformed cutter with dull edges results in damage to the unit and cutter as well as accidents.

# English

## 5. Removing and inserting the battery cover and battery (Fig. 5)

### WARNING

Make sure the battery cover is attached when operating the tool.

Iron filings in the battery terminal area may result in malfunction.

## 6. Remaining battery indicator (Fig. 6)

# PICTGRAPH ILLUSTRATION AND EXPLANATION

Warning label (Cutting)

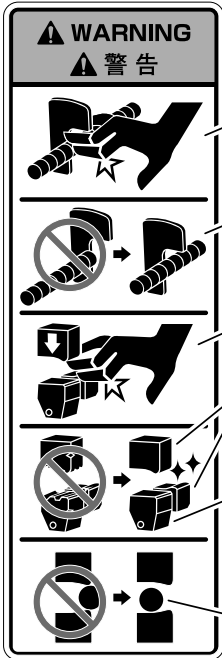

Avoid bringing your hand near to the reaction stoppers during operation; otherwise, you may get your finger caught in or may run the hazard of other injuries.

During cutting work, securely hook the rebar to the reaction stoppers. Furthermore, secure enough length of a rebar to be hooked to the reaction stoppers.

Never bring your hand close to the cutter during operation.

Continued use of a worn-out cutter can result in the damage and the broken pieces flying around. Replace it with a new cutter after approximately 8000 times of cutting as a rough guide.

If the grip rubber gets worn out, there is a fear that it cannot sufficiently hold the rebar and gets broken down with its parts flying around, etc. If the grip rubber cannot hold the rebar much longer, replace it with a new grip rubber.

Set the rebar in the center or the recess of the cutter during cutting work. Any cutting work with the rebar set on corners or ends of the cutter can result in the pieces of broken rebar flying around or the damage to the cutter and the machine.

Warning label (Bending)



If you bend the rebar with a large angle while placing your hand onto it, there is a fear of getting your hand caught in by the fold-back reaction of the rebar.

Begin operation only after ensuring that there are no people within the turning range of the material to be bent.

Warning label (Battery Cover)



Attach the battery cover when storing or operating the tool.



## OPERATION

### CAUTION

Pull out battery before carrying out any adjustment, servicing or maintenance.

When finished with a job, pull out the battery.

#### 1. Switch operation

This product is equipped with a switch lock to prevent inadvertent switch operations. (Fig. 7-a)

Pressing the switch lock in one of the indicated directions and pulling the switch will activate the motor.

Once the switch is activated, it will remain on even after releasing the switch lock as long as you are pulling on the switch.

Releasing the switch within area ㊸ will apply a brake that will stop operation. (Fig. 7-b)

Releasing the switch within area ㊹ will automatically return the upper cutter and bending roller to their original positions. (Fig. 7-b)

### WARNING

The cutter also simultaneously activates, so please close the cover. (Fig. 7-b)

#### 2. Reverse-rotating the cutter and bending roller

Releasing the switch during operation could result in the cutter and bending roller coming to a standstill to sandwich the rebar and irremovably lock it in place. (Fig. 8)

In this situation, the motor should be reverse-rotated to return the cutter and bending roller back to their original positions.

Below are the two methods for returning the cutter and bending roller during operation.

##### ● Set the setting dial on "RETURN" (Fig. 8-a)

(1) Align the setting dial on "RETURN".

(2) Pulling the switch again will activate reverse-rotation mode.

When the tool begins returning, it will return to its original position when the switch is released.

##### ● Press the Manual Mode switch (Fig. 8-b)

(1) Press the Manual Mode switch.

(2) Pulling the switch again will activate reverse-rotation mode.

The tool will return while the switch is pulled, and it will stop when it returns to its original position.

(3) Once returned to the original position, press the Manual Mode switch to return to "Normal Rotation Mode".

### NOTE

The tool will not operate if left in Reverse-rotation mode, so press the Manual Mode switch to cancel reverse rotation.

## HOW TO USE (CUTTING)

### WARNING

○ Note that the unit is not a hand held tool. Be absolutely sure to use the unit only after placing it on stable spots such as floor, ground, etc.

○ Never bring your hand close to the cutter during operation.

○ Never bring your hand close to the reaction stoppers A and B during operation.

#### 1. Inspect the cutter and grip rubber

### WARNING

○ Confirm that the hexagon socket bolt attaching the cutter is tight.

If the tool is used with the bolt loose, it could damage the tool or the cutter and result in accident or injury.

○ The machine is so designed that the upper cutter and the grip rubber can support a rebar.

If the grip rubber gets worn out, there is a fear that it cannot sufficiently hold the rebar and gets broken down with its parts flying around, etc.

If the grip rubber cannot hold the rebar much longer, replace it with a new grip rubber. (For replacing the grip rubber and repairing, ask the store where you purchased it or the HiKOKI Authorized Service Center.)

- (1) Position the tool as shown in Fig. 9.
- (2) Attach battery and battery cover. (Fig. 10)
- (3) Open the cover. (Fig. 12)
- (4) Lower the upper cutter.
  - Lightly pull the switch and slowly move the upper cutter. When the upper cutter comes outside the cam cover and the hexagon socket bolt is fully visible, release the switch to stop it in that position. (Fig. 13)
- (5) Detach the battery cover and battery. (Fig. 11)
- (6) Check for abnormalities such as wear, deformation or breaks in the cutter. (Fig. 14)
  - If the cutter needs to be exchanged, see "3. Cutter Replacement".
- (7) Using the included hexagonal bar wrench, make sure that the hexagon socket bolt is fully tightened. (Fig. 15)
- (8) Make sure the grip rubber isn't worn down (Fig. 16)
- (9) Make sure that the switch lock is in the lock position (Fig. 17)
- (10) Attach battery and battery cover (Fig. 10)

### 2. Cutting

#### WARNING

- Do not cut any materials other than the rebars. If you attempt to do so, the material can splinter into pieces and scatter.
- The bending roller moves even during cutting operation. Never bring your hand close to the bending roller.
- The cutter blade can get worn out by repeated cutting of the rebar. Continued use of a worn-out cutter can result in the damage and the broken pieces flying around. Replace it with a new cutter after approximately 8000 times of cutting as a rough guide.
- During cutting work, securely hook the rebar to the reaction stopper B. Furthermore, secure enough length of the rebar to be hooked to the reaction stopper B.
- Set the rebar in the center or the recess of the cutter during cutting work. Any cutting work with the rebar set on corners or ends of the cutter can result in the pieces of broken rebar flying around or the damage to the cutter and the machine.

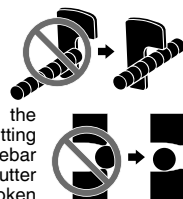

### CAUTION

○ Do not simultaneously cut two rebars measuring D16 mm or D13 mm.

Doing so may damage the tool.

○ A slip clutch is built in the machine to protect the mechanism.

If you process the material with the diameter or quality beyond the capacity, the slip clutch can sometimes function. In such a case, stop processing immediately and check the material.

When the slip clutch works, a big slip noise occurs, but it's not a malfunction.

After following the steps for "1. Inspect the cutter and grip rubber" (steps (1) through (10)), follow the instructions below.

- (1) Position the setting dial in the "CUT" position. (Fig. 18)
- (2) Set the rebar to be cut above the lower cutter
  - Make sure that there is enough length for the rebar to fully hook reaction stopper B. (Fig. 19)
- (3) Press the switch lock in either direction to release the lock, and pull the switch to cut the rebar. (Fig. 7)
  - After cutting the rebar, hold down the switch until the motor completes its reverse-rotation and the upper cutter begins its return.

# English

## 3. Cutter Replacement

After following the steps for “1. Inspect the cutter and grip rubber” (steps (1) through (5)), follow the instructions below. Replace the upper and lower cutters as one set.

- (1) Using the included hexagonal bar wrench, remove the hexagon socket bolt and then remove the upper and lower cutters.

Pushing the cutter guard upwards makes it easier to remove the upper cutter. (Fig. 20)

Prying with a flathead screwdriver will make it easier to remove the lower cutter. (Fig. 21)

- (2) Clean away the iron filings attached around the cutter installation area (Fig. 22)

### WARNING

Wear protective goggles.

- (3) Align the hole of the cutter with the position of the pin and attach the cutter.

Using the included hexagonal bar wrench, firmly tighten the hexagon socket bolt to secure the cutter.

Exchange the hexagon socket bolt with the new one included with the cutter. (Fig. 23)

- (4) Attach the battery and battery cover (Fig. 10)

- (1) Remove battery cover and battery (Fig. 5-a)
- (2) Make sure the switch lock is in the lock position. (Fig. 17)
- (3) Position the tool so that the turn table is facing upwards (Fig. 24)
- (4) Make sure the cutter's cover is closed (Fig. 24)
- (5) Attach the battery and battery cover (Fig. 5-b)
- (6) Align the setting dial to the appropriate size color and angle of the rebar to be bent. (Fig. 25)

[Adjusting for the sizes of rebars]

Although the bend angle is the same on the dial, the angle will slightly change depending on the rebar's thickness.

Adjust the angle in accordance with the size color on the setting dial.

Size of rebar	Colors of indicated marks
ø10 mm	White
ø12 mm	Green
ø16 mm	Silver

### NOTE

Even at the same dial setting position, the bending angle can sometimes differ if the diameter or hardness of the rebar is different. Use the angle marks merely as a rough guideline.

- (7) Properly setup by placing the rebar against the guide's stopper (Fig. 26)

- (8) Press the switch lock to release the lock and pull the switch to bend the rebar. (Fig. 7)

Even after the rebar is bent, the motor will reverse-rotate and the roller will return to position while the switch is pulled.

When the roller begins returning to position, it will continue to do so even if the switch is released.

(See “[OPERATION]”; 1. Switch operation”)

### 2. Bending in Manual Mode

In addition to “bending according to dial setting”, this tool uses a variable speed switch to allow the bending of rebars according to “visual estimation”.

After steps (1) through (5) of “1. Normal bending procedure” have been completed, follow the instructions below.

- (1) Set the setting dial to a larger angle  $\text{Ⓛ}$  than the one desired  $\text{Ⓜ}$  (Fig. 27)

- (2) Set the rebar and release the switch lock (See “[OPERATION]”; 1. Switch operation”) (Fig. 7)

- (3) Pull the switch and release at the desired angle  $\text{Ⓜ}$  (Fig. 30 1)

The roller will move as long as the switch is pulled. Little by little, pull the switch a few times to adjust until the desired angle is reached.

- (4) Verify the bent angle

Press the Manual Mode switch to slightly reverse-rotate the bending roller. (Fig. 28)

If the desired bending angle  $\text{Ⓜ}$  is reached, go to step (5). If the angle requires more bending, press the Manual Mode switch to return to normal rotation and bend a little more.) (Fig. 29) (Fig. 30 2)

- (5) When the rebar is bent to the desired angle, keep pulling the switch in reverse-rotation mode, until the roller is returned to its original position. (Fig. 30 3)

- (6) When the bending roller stops after returning to its original position, press the Manual Mode switch once again to cancel reverse-rotation. (Fig. 29)

### 3. Using holes to fix unit in place.

When using this product, place it in a stable position on floor or ground.

At the center of the tool is a hole for securing the unit in place and a screw hole located on the notch part of the inner cover.

Use these holes to secure the tool to a work bench or other location. (Bolt size: M10) (Fig. 31)

## HOW TO USE (BENDING)

### 1. Normal bending procedure

#### WARNING

- Note that the unit is not a hand-held tool. Be absolutely sure to use the unit only after placing it on a stable spots such as floor, ground, etc.

- Never bring your hand close to the bending roller during operation.

- Never bend any materials other than the rebars. If you attempt to do so, the material can splinter into pieces and scatter.

- Bend less than every 3 pieces of rebar with a 10 mm diameter, less than every 2 pieces with a 12 mm diameter, and every 1 piece with a 16 mm diameter.

- Remember that the cutter moves even during the bending operation, thereby, close the cutter cover without fail. (Fig. 24)

- Begin operation only after making sure that there are no people within the turning range of the material to be bent.

- Reserve an extra length of at least 200 mm on the bending length of the rebar to be bent. (Fig. 26)

If the extra length is not long enough, the rebar can come off during bending operation, or it can break into fragments and scatter dangerously.

- Place the rebar on the center plate and set it so that it is horizontal with the turntable surface.

If the side that is to be bent is set inclined upward, the rebar can come loose from the bending roller while bending causing it to fly off.

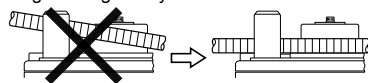

- When bending multiple rebars at one time, some may come off the bending roller and guide, etc., and therefore exercise caution and set them horizontally.



- If you bend the rebar with a large angle while placing your hand onto it, there is a fear of getting your hand caught in by the fold-back reaction of the rebar. Never place your hand onto the position where the rebar may fold back.



## WARNING SIGNALS

This product features functions that are designed to protect the tool itself as well as the battery. During work, from the time the switch is being pulled and three seconds after its release, each of the protective functions may be activated, resulting in the Mode indicator lamp to blink as shown in **Table 3** to notify the user. When any of the safeguard functions are triggered, immediately remove your finger from the switch and follow the instructions described under corrective action. (**Fig. 32**)

**Table 3**

Safeguard Function	LED Light Display	Corrective Action
Overload Protection	On 0.1 second/off 0.1 second 	Remove the cause of the overloading.
Temperature Protection	On 0.5 second/off 0.5 second 	Allow the tool and battery to thoroughly cool.

## HOW TO RECHARGE USB DEVICE (UC18YSL3)

- (1) Select a charging method
  - Charging a USB device from a electrical outlet (**Fig. 33-a**)
  - Charging a USB device and battery from a electrical outlet (**Fig. 33-b**)
- (2) How to recharge USB device (**Fig. 34**)
- (3) When charging of USB device is completed (**Fig. 35**)

## MAINTENANCE AND INSPECTION

### CAUTION

Be sure to turned off the switch and remove the battery before maintenance and inspection.

#### 1. Inspecting the cutter

Continued use of a dull or damaged cutter will result in reduced cutting efficiency and may cause overloading of the motor. Replace the blade with a new one as soon as excessive abrasion is noted.

#### 2. Inspecting the mounting screws

Regularly inspect all mounting screws and ensure that they are properly tightened. Should any of the screws be loose, retighten them immediately. Failure to do so could result in serious hazard.

#### 3. Maintenance of the motor

The motor unit winding is the very "heart" of the power tool. Exercise due care to ensure the winding does not become damaged and/or wet with oil or water.

#### 4. Inspection of terminals (tool and battery)

Check to make sure that swarf and dust have not collected on the terminals.

On occasion check prior, during and after operation.

### CAUTION

Remove any swarf or dust which may have collected on the terminals.

Failure to do so may result in malfunction.

#### 5. Cleaning on the outside

When the power tool is stained, wipe with a soft dry cloth or a cloth moistened with soapy water. Do not use chloric solvents, gasoline or paint thinner, for they melt plastics.

#### 6. Storage

Store the power tool in a place in which the temperature is less than 40°C and out of reach of children.

### NOTE

Storing lithium-ion batteries.

Make sure the lithium-ion batteries have been fully charged before storing them.

Prolonged storage (3 months or more) of batteries with a low charge may result in performance deterioration, significantly reducing battery usage time or rendering the batteries incapable of holding a charge.

However, significantly reduced battery usage time may be recovered by repeatedly charging and using the batteries two to five times.

If the battery usage time is extremely short despite repeated charging and use, consider the batteries dead and purchase new batteries.

### CAUTION

In the operation and maintenance of power tools, the safety regulations and standards prescribed in each country must be observed.

### Important notice on the batteries for the HiKOKI cordless power tools

Please always use one of our designated genuine batteries. We cannot guarantee the safety and performance of our cordless power tool when used with batteries other than these designated by us, or when the battery is disassembled and modified (such as disassembly and replacement of cells or other internal parts).

### GUARANTEE

We guarantee HiKOKI Power Tools in accordance with statutory/country specific regulation. This guarantee does not cover defects or damage due to misuse, abuse, or normal wear and tear. In case of complaint, please send the Power Tool, undismantled, with the GUARANTEE CERTIFICATE found at the end of this Handling instruction, to a HiKOKI Authorized Service Center.

### Information concerning airborne noise and vibration

The measured values were determined according to EN62841 and declared in accordance with ISO 4871.

Measured A-weighted sound power level: 94.0 dB (A)  
 Measured A-weighted sound pressure level: 88.5 dB (A)  
 Uncertainty K: 3 dB (A).

Wear hearing protection.

Vibration total values (triax vector sum) determined according to EN62841.

Vibration emission value **a<sub>h</sub>**, **B** = 0.6 m/s<sup>2</sup>  
 Uncertainty K = 1.5 m/s<sup>2</sup>

# English

The declared vibration total value has been measured in accordance with a standard test method and may be used for comparing one tool with another.

It may also be used in a preliminary assessment of exposure.

## WARNING

- The vibration emission during actual use of the power tool can differ from the declared total value depending in the ways in which the tool is used.
- Identify safety measures to protect the operator that are based on an estimation of exposure in the actual conditions of use (taking account of all parts of the operating cycle such as the times when the tool is switched off and when it is running idle in addition to the trigger time).

## NOTE

Due to HiKOKI's continuing program of research and development, the specifications herein are subject to change without prior notice.

## TROUBLESHOOTING

Use the inspections in the table below if the tool does not operate normally. If this does not remedy the problem, consult your dealer or the HiKOKI Authorized Service Center.

### 1. Power tool

Symptom	Possible cause	Remedy
Does not move	No battery remaining.	Charge the battery.
	Battery is not properly installed.	Push battery in until a click is heard.
	The tool remains in reverse-rotation mode	Press the Manual Mode switch to cancel reverse-rotation.
Suddenly stopped	Overload protection circuit activated.	Remove cause of overload.
	Heat protection circuit activated due to overheating of the battery or the tool itself.	Allow battery and tool to fully cool down.
Switch cannot be pulled	Insufficient pressure on the switch lock.	Press switch lock in until it comes to the end.
Hear a "beep" when pulling on the switch	Switch is pulled in a small amount.	Not a problem. Pull harder on the switch and the sound will stop.
Cannot cut satisfactorily	Cutter is worn/degraded/damaged	Replace with a new cutter.
	Working tool outside of its normal capacity (material, material diameter, processing quantity).	Review "SPECIFICATIONS" to cut properly.
Have trouble holding rebar when cutting	Grip rubber is worn.	Replace with new grip rubber. Contact a HiKOKI Authorized Service Center.
Cannot bend properly	Working tool outside of its normal capacity (material, material diameter, processing quantity).	Review "SPECIFICATIONS" to bend properly.
Cannot install battery	Attempting to install battery other than type specified.	Use Multi Volt type battery.

## 2. Charger

Symptom	Possible cause	Remedy
The charge indicator lamp is rapidly flickers purple, and battery charging doesn't begin.	The battery is not inserted all the way.	Insert the battery firmly.
	There is foreign matter in the battery terminal or where the battery is attached.	Remove the foreign matter.
The charge indicator lamp blinks red, and battery charging doesn't begin.	The battery is not inserted all the way.	Insert the battery firmly.
	The battery is overheated.	If left alone, the battery will automatically begin charging if its temperature decreases, but this may reduce battery life. It is recommended that the battery be cooled in a well-ventilated location away from direct sunlight before charging it.
Battery usage time is short even though the battery is fully charged.	The battery's life is depleted.	Replace the battery with a new one.
The battery takes a long time to charge.	The temperature of the battery, the charger, or the surrounding environment is extremely low.	Charge the battery indoors or in another warmer environment.
	The charger's vents are blocked, causing its internal components to overheat.	Avoid blocking the vents.
	The cooling fan is not running.	Contact a HiKOKI Authorized Service Center for repairs.
The USB power lamp has switched off and the USB device has stopped charging.	The battery's capacity has become low.	Replace the battery with one that has capacity remaining.
		Plug the charger's power plug into an electric socket.
USB power lamp does not switch off even though the USB device has finished charging.	The USB power lamp lights up green to indicate that USB charging is possible.	This is not a malfunction.
It is unclear what the charging status of a USB device is, or whether its charging is complete.	The USB power lamp does not switch off even when charging is complete.	Examine the USB device that is charging to confirm its charging status.
Charging of a USB device pauses midway.	The charger was plugged into an electrical socket while the USB device was being charged using the battery as the power source.	This is not a malfunction. The charger pauses USB charging for about 5 seconds when it is differentiating between power sources.
	A battery was inserted into the charger while the USB device was being charged using a power socket as the power source.	
Charging of the USB device pauses midway when the battery and the USB device are being charged at the same time.	The battery has become fully charged.	This is not a malfunction. The charger pauses USB charging for about 5 seconds while it checks whether the battery has successfully completed charging.
Charging of the USB device doesn't start when the battery and the USB device are being charged at the same time.	The remaining battery capacity is extremely low.	This is not a malfunction. When the battery capacity reaches a certain level, USB charging automatically begins.

## ALLGEMEINE SICHERHEITSHINWEISE FÜR ELEKTROGERÄTE

### ⚠ WARNUNG

Bitte beachten Sie sämtliche mit diesem Elektrogerät gelieferten Sicherheitshinweise, Anweisungen, Illustrationen und technischen Angaben.

Wenn die nachfolgenden Anweisungen nicht befolgt werden, kann es zu Stromschlag, Brand und/oder ernsthaften Verletzungen kommen.

Bitte bewahren Sie alle Warnhinweise und Anweisungen zum späteren Nachschlagen auf.

Der Begriff „Elektrowerkzeug“ bezieht sich in den Warnhinweisen auf Elektrowerkzeuge mit Netz- (schnurgebunden) oder Akkubetrieb (schnurlos).

### 1) Sicherheit im Arbeitsbereich

- a) Sorgen Sie für einen sauberen und gut ausgeleuchteten Arbeitsbereich.  
*Zugestellte oder dunkle Bereiche ziehen Unfälle förmlich an.*
- b) Verwenden Sie Elektrowerkzeuge niemals an Orten, an denen Explosionsgefahr besteht, wie zum Beispiel in der Nähe von leicht entflammaren Flüssigkeiten, Gasen oder Stäuben.  
*Bei der Arbeit mit Elektrowerkzeugen kann es zu Funkenbildung kommen, wodurch sich Stäube oder Dämpfe entzünden können.*
- c) Sorgen Sie bei der Arbeit mit Elektrowerkzeugen dafür, dass sich keine Zuschauer (insbesondere Kinder) in der Nähe befinden.  
*Wenn Sie abgelenkt werden, können Sie die Kontrolle über das Werkzeug verlieren.*

### 2) Elektrische Sicherheit

- a) Elektrowerkzeuge müssen mit passender Stromversorgung betrieben werden. Nehmen Sie niemals irgendwelche Änderungen am Anschlussstecker vor. Verwenden Sie bei Elektrowerkzeugen mit Schutzkontakt (geerdet) niemals Adapterstecker.  
*Stecker im Originalzustand und passende Steckdosen reduzieren das Stromschlagrisiko.*
- b) Vermeiden Sie Körperkontakt mit geerdeten Gegenständen wie Rohrleitungen, Heizungen, Herden oder Kühlschränken.  
*Bei Körperkontakt mit geerdeten Gegenständen besteht ein erhöhtes Stromschlagrisiko.*
- c) Setzen Sie Elektrowerkzeuge niemals Regen oder sonstiger Feuchtigkeit aus.  
*Wenn Flüssigkeiten in ein Elektrowerkzeug eindringen, erhöht sich das Stromschlagrisiko.*
- d) Verwenden Sie das Anschlusskabel nicht missbräuchlich. Tragen Sie das Elektrowerkzeug niemals am Stromkabel, ziehen Sie es nicht damit heran und ziehen Sie den Stecker nicht am Anschlusskabel aus der Steckdose. Halten Sie das Anschlusskabel von Hitzequellen, Öl, scharfen Kanten und beweglichen Teilen fern.  
*Beschädigte oder verdrehte Anschlusskabel erhöhen das Stromschlagrisiko.*
- e) Verwenden Sie, wenn Sie ein Elektrowerkzeug im Freien benutzen, ein für den Außeneinsatz geeignetes Verlängerungskabel.  
*Ein für den Außeneinsatz geeignetes Kabel vermindert das Stromschlagrisiko.*

- f) Falls sich der Betrieb des Elektrowerkzeugs in feuchter Umgebung nicht vermeiden lässt, verwenden Sie eine Stromversorgung mit Fehlerstromschutzeinrichtung (Residual Current Device, RCD).  
*Durch den Einsatz einer Fehlerstromschutzeinrichtung wird das Risiko eines elektrischen Schlages reduziert.*

### 3) Persönliche Sicherheit

- a) Bleiben Sie wachsam, achten Sie auf das, was Sie tun, und setzen Sie Ihren Verstand ein, wenn Sie mit Elektrowerkzeugen arbeiten. Benutzen Sie keine Elektrowerkzeuge, wenn Sie müde sind oder unter Einfluss von Drogen, Alkohol oder Medikamenten stehen.  
*Bei der Arbeit mit Elektrowerkzeugen können bereits kurze Phasen der Unaufmerksamkeit zu schweren Verletzungen führen.*
- b) Benutzen Sie eine persönliche Schutzausrüstung. Tragen Sie immer einen Augenschutz.  
*Schutzausrüstung wie Staubmaske, rutschfeste Sicherheitsschuhe, Schutzhelm und Gehörschutz senken bei angemessenem Einsatz das Verletzungsrisiko.*
- c) Vermeiden Sie unbeabsichtigtes Einschalten. Achten Sie darauf, dass sich der Schalter in der Aus- (Off-) Position befindet, ehe Sie das Gerät mit der Stromversorgung und/oder Batteriestromversorgung verbinden, es aufheben oder herumtragen.  
*Das Herumtragen von Elektrowerkzeugen mit dem Finger am Schalter oder das Herstellen der Stromversorgung bei betätigtem Schalter zieht Unfälle regelrecht an.*
- d) Entfernen Sie sämtliche Einstellwerkzeuge (Einstellschlüsse!), ehe Sie das Elektrowerkzeug einschalten.  
*Ein an einem beweglichen Teil des Elektrowerkzeugs angebrachter Schlüssel kann zu Verletzungen führen.*
- e) Überstrecken Sie sich nicht. Achten Sie jederzeit darauf, sicher zu stehen und das Gleichgewicht zu bewahren.  
*Dadurch haben Sie das Elektrowerkzeug in unerwarteten Situationen besser im Griff.*
- f) Tragen Sie geeignete Kleidung. Tragen Sie keine lose Kleidung oder Schmuck. Halten Sie Ihr Haar und Ihre Kleidung von beweglichen Teilen fern.  
*Lose Kleidung, Schmuck oder langes Haar kann von beweglichen Teilen erfasst werden.*
- g) Wenn Anschlüsse für Staubabsaug- und -sammelvorrichtungen vorhanden sind, sorgen Sie dafür, dass diese richtig angeschlossen und eingesetzt werden.  
*Durch Entfernen des Staubes können staubbezogene Gefahren vermindert werden.*
- h) Lassen Sie es nicht zu, dass die durch häufigen Gebrauch von Werkzeugen erworbene Vertrautheit Sie nachlässig macht und Sie die Sicherheitsrichtlinien für das Werkzeug ignorieren.  
*Eine unvorsichtige Handlung kann in Sekundenbruchteilen zu schweren Verletzungen führen.*

4) Einsatz und Pflege von Elektrowerkzeugen

- a) **Überbeanspruchen Sie Elektrowerkzeuge nicht. Benutzen Sie das richtige Elektrowerkzeug für Ihren Einsatzzweck.**

*Das richtige Elektrowerkzeug erledigt seine Arbeit bei bestimmungsgemäßem Einsatz besser und sicherer.*

- b) **Benutzen Sie das Elektrowerkzeug nicht, wenn es sich nicht am Schalter ein- und ausschalten lässt.**

*Jedes Elektrowerkzeug, das nicht mit dem Schalter betätigt werden kann, stellt eine Gefahr dar und muss repariert werden.*

- c) **Ziehen Sie den Stecker der Stromversorgung ab und/oder entfernen Sie den Akkupack vom Elektrowerkzeug, falls abnehmbar, ehe Sie Einstellarbeiten vornehmen, Zubehörteile tauschen oder das Elektrowerkzeug verstauen. Solche präventiven Sicherheitsmaßnahmen verhindern den unbeabsichtigten Anlauf des Elektrowerkzeugs und die damit verbundenen Gefahren.**

- d) **Lagern Sie nicht benutzte Elektrowerkzeuge außerhalb der Reichweite von Kindern, lassen Sie nicht zu, dass Personen das Elektrowerkzeug bedienen, die nicht mit dem Werkzeug selbst und/oder diesen Anweisungen vertraut sind.**

*Elektrowerkzeuge in ungeschulten Händen sind gefährlich.*

- e) **Wartung von Elektrowerkzeugen und Zubehör. Prüfen Sie sie auf Fehlausrichtungen, Leichtgängigkeit beweglicher Teile, Beschädigungen von Teilen und auf alle anderen Umstände, die sich auf den Betrieb des Elektrowerkzeugs auswirken können. Lassen Sie das Elektrowerkzeug bei Beschädigungen reparieren, ehe Sie es benutzen.**

*Viele Unfälle mit Elektrowerkzeugen sind auf schlechte Wartung zurückzuführen.*

- f) **Halten Sie Schneidwerkzeuge scharf und sauber.**

*Richtig gewartete Schneidwerkzeuge mit scharfen Schneiden bleiben weniger häufig hängen und sind einfacher zu beherrschen.*

- g) **Benutzen Sie Elektrowerkzeuge, Zubehör, Werkzeugspitzen und Ähnliches in Übereinstimmung mit diesen Anweisungen – beachten Sie dabei die jeweiligen Arbeitsbedingungen und die Art der auszuführenden Arbeiten.**

*Der Gebrauch des Elektrowerkzeugs für andere als die vorgesehenen Anwendungen kann zu gefährlichen Situationen führen.*

- h) **Halten Sie Handgriffe und Greifflächen trocken, sauber und frei von Öl und Fett.**

*Rutschige Handgriffe und Greifflächen lassen keine sichere Handhabung und Kontrolle des Werkzeugs in unerwarteten Situationen zu.*

5) Verwendung und Pflege der Batterie

- a) **Laden Sie das Gerät nur mit dem vom Hersteller empfohlenen Ladegerät auf.**

*Ein Ladegerät für einen speziellen Batterietyp kann bei Verwendung mit anderen Batterien zu Brandgefahr führen.*

- b) **Verwenden Sie nur die für das Elektrowerkzeug speziell empfohlenen Akkus.**

*Eine Verwendung von anderen Batterien kann zu Verletzungen und Bränden führen.*

- c) **Ist der Akku nicht in Gebrauch, achten Sie darauf, dass er nicht mit Metallgegenständen, beispielsweise Büroklammern, Münzen, Schlüsseln, Nägeln, Schrauben oder anderen kleinen Metallgegenständen in Kontakt kommt, da diese Gegenstände einen Kurzschluss der Anschlüsse verursachen können.**

*Ein Kurzschluss der Batterieanschlüsse kann zu Verbrennungen oder Bränden führen.*

- d) **Im Falle von missbräuchlichen Bedingungen kann Flüssigkeit aus dem Akku austreten. Vermeiden Sie in diesem Fall jeglichen Kontakt. Sollten Sie dennoch mit der Batterieflüssigkeit in Berührung kommen, waschen Sie die betroffene Stelle gründlich mit Wasser ab. Ist die Flüssigkeit ins Auge geraten, suchen Sie einen Arzt auf.**

*Ausgetretene Batterieflüssigkeiten können zu Reizungen oder Verbrennungen führen.*

- e) **Verwenden Sie keinen Akku oder kein Werkzeug, der oder das beschädigt oder verändert ist.**

*Beschädigte oder veränderte Akkus können ein unvorhersehbares Verhalten aufweisen, das zu einem Feuer, einer Explosion oder Verletzung führen kann.*

- f) **Setzen Sie den Akku oder das Werkzeug keinem Feuer oder keiner zu hohen Temperatur aus.**

*Die Einwirkung von Feuer oder einer Temperatur über 130°C kann zu einer Explosion führen.*

- g) **Befolgen Sie alle Anweisungen zum Aufladen und laden Sie den Akku oder das Werkzeug nicht außerhalb des Temperaturbereichs auf, der in der Anleitung angegeben ist.**

*Wenn Sie den Akku falsch oder bei Temperaturen außerhalb des angegebenen Bereichs aufladen, kann der Akku beschädigt werden und die Gefahr eines Brandes steigen.*

6) Service

- a) **Lassen Sie Ihr Elektrowerkzeug durch qualifizierte Fachkräfte und nur unter Einsatz der passenden Originalersatzteile warten.**

*Dies sorgt dafür, dass die Sicherheit des Elektrowerkzeugs nicht beeinträchtigt wird.*

- b) **Warten Sie niemals beschädigte Akkus.**

*Die Wartung von Akkus ist stets vom Hersteller oder autorisierten Dienstleistern durchzuführen.*

VORSICHT

Von Kindern und gebrechlichen Personen fernhalten. Werkzeuge sollten bei Nichtgebrauch außerhalb der Reichweite von Kindern und gebrechlichen Personen aufbewahrt werden.

**SICHERHEITSHINWEISE FÜR DIE AKKU-BAUSTAHL-BIEGE-TRENNMASCHINE**

1. **Halten Sie das Elektrowerkzeug an den isolierten Griffflächen, wenn Sie Arbeiten ausführen, bei denen das Schneidwerkzeug mit verborgenen Kabeln in Kontakt geraten könnte.**

*Wenn Schneidwerkzeuge auf einen "stromführenden" Draht treffen, können die freigelegten Metallteile das Elektrowerkzeug "gunter Strom setzen" und dem Bediener einen elektrischen Schlag versetzen.*

2. **Sichern und stützen Sie das Werkstück mit Schraubzwingen oder anderen geeigneten Mitteln auf einer stabilen Unterlage.**

*Wenn Sie das Werkstück mit der Hand oder an Ihren Körper gepresst halten, wird es instabil und Sie können die Kontrolle verlieren.*

# Deutsch

3. **Denken Sie während des Betriebs, der Wartung oder Inspektion des Geräts daran, dass Sie selbst und alle Personen in der unmittelbaren Nähe eine Schutzbrille tragen müssen.**  
Damit wird verhindert, dass Eisenspäne in die Augen gelangen.
4. Bei kontinuierlicher Verwendung der Maschine können die innere Abdeckung und die Getriebeabdeckung heiß werden. Berühren Sie nach solch kontinuierlicher Verwendung nicht die innere Abdeckung und die Getriebeabdeckung. **(Abb. 3)**
5. Vermeiden Sie Arbeiten, welche die in den technischen Daten angegebene maximale Kapazität der Maschine überschreiten. Führen Sie niemals Schneiden bzw. Biegen von harten Materialien wie z.B. Baustahl für Betonfertigteile usw. durch. Solche Materialien können zersplintern und Verletzungen verursachen.
6. Wenn die Maschine während des Betriebs nicht richtig funktioniert oder ungewöhnliche Geräusche verursacht, so schalten Sie sofort den Schalter aus und halten Sie den Betrieb an. Wenden Sie sich an das Geschäft, in dem Sie die Maschine gekauft haben, oder an ein autorisiertes HiKOKI-Kundendienstzentrum und bitten Sie um Überprüfung bzw. Reparatur. Verwendung der Maschine ohne Überprüfung und Reparatur kann Verletzungen verursachen.
7. Stellen Sie unbedingt sicher, daß die Schneidabdeckung geschlossen ist, wenn Sie keine Schneidarbeit durchführen. Wenn die Abdeckung offen ist, können sich die Klingen an Fremdkörpern verfangen und schwere Unfälle verursachen. **(Abb. 2)**
8. Lassen Sie Ihre Hand bei der Betätigung von Schaltern niemals in der Nähe der Scheiden, des Reaktionsanschlags oder der Biegerolle. Wenn Sie Ihre Hand in die Nähe dieser Teile bringen, kann es zu schweren Verletzungen kommen.
9. Wenn Sie die Maschine versehentlich fallen lassen oder gegen etwas schlagen lassen, so untersuchen Sie die Maschine gründlich, und stellen Sie sicher, daß an den Klingen und anderen Teilen keine Beschädigungen, Risse oder Verformungen vorhanden sind.
10. Das Gerät nicht in Wasser eintauchen, da dies Fehlfunktion oder elektrischen Schlag verursachen kann.
11. **Wenn ein Warnaufkleber nicht mehr lesbar ist, sich ablöst oder undeutlich wird, ersetzen Sie ihn durch einen neuen.**  
Neue Aufkleber erhalten Sie von Ihrem HiKOKI-Kundendienstzentrum.
12. Installieren Sie die Klingen und das Zubehör sicher entsprechend den Anweisungen. Wenn Sie diese nicht richtig installieren, können sie sich lösen und Verletzungen verursachen.
13. Ziehen Sie immer den Akku heraus, wenn das Schneidwerkzeug geprüft, gereinigt oder ausgetauscht wird. Anderenfalls kann es zu schweren Verletzungen kommen.
5. Werfen Sie den Akku nicht ins Feuer. Sie könnte dabei explodieren.
6. Bringen Sie den Akku zu dem Geschäft, wo Sie ihn gekauft haben, sobald die Lebensdauer des Akkus zur Neige geht. Die leere Batterie nicht wegwerfen.
7. Schieben Sie keine Gegenstände durch die Belüftungsschlitze des Ladegeräts. Wenn Metallobjekte oder entzündliche Gegenstände durch die Belüftungsschlitze des Ladegeräts eindringen, kann dies zu elektrischen Schlägen führen oder das Ladegerät beschädigen.
8. Bei kontinuierlicher Verwendung dieses Gerätes kann sich das Gerät überhitzen und des Motor und der Schalter können beschädigt werden. Deshalb sollten Sie dem Werkzeug eine Pause gönnen, wenn das Gehäuse heiß wird.
9. Nachsehen, ob die Batterie sicher und fest sitzt. Eine locker eingesetzte Batterie kann herausfallen und stellt somit eine Gefahr dar.
10. Berühren Sie niemals die beweglichen Teile. Halten Sie niemals Ihre Hände, Finger oder andere Körperteile in die Nähe der beweglichen Teile des Werkzeugs.
11. Bedienen Sie das Gerät niemals ohne alle Schutzvorrichtungen an der richtigen Stelle. Bedienen Sie dieses Werkzeug niemals, ohne dass sich alle Schutzvorrichtungen bzw. Sicherheitsmerkmale an Ort und Stelle und in einem einwandfreien Betriebszustand befinden. Wenn eine Schutz- oder Sicherheitsvorrichtung für Wartungs- oder Service-Arbeiten entfernt werden muss, denken Sie daran, die Schutz- oder Sicherheitsvorrichtung wieder anzubringen, bevor Sie das Werkzeug wieder in Betrieb nehmen.
12. Lassen Sie das Werkzeug NIEMALS unbeaufsichtigt laufen. Schalten Sie die Stromzufuhr ab. Lassen Sie das Werkzeug nicht unbeaufsichtigt liegen, bevor es vollständig zum Stillstand gekommen ist.
13. Das Werkzeug ist mit einer Temperatur-Schutzschalung ausgestattet, um den Motor zu schützen. Kontinuierliche Arbeit kann zu einem Temperaturanstieg des Werkzeugs führen, was die Temperatur-Schutzschalung aktiviert und den Betrieb automatisch stoppt. Sollte dies der Fall sein, lassen Sie das Werkzeug abkühlen, bevor Sie es wieder benutzen.
14. Setzen Sie die Schalttafel nicht starken Erschütterungen aus oder beschädigen sie. Dies kann zu einer Fehlfunktion führen.
15. Verwenden Sie das Produkt nicht, wenn das Werkzeug oder die Akkuanschlüsse (Akkualterung) verformt sind. Wenn der Akku eingesetzt wird, kann es zu einem Kurzschluss kommen, der zu Rauchentwicklung oder Entzündung führen kann.
16. Halten Sie die Anschlüsse am Werkzeug (Akkualterung) frei von Spänen und Staub.
  - Stellen Sie vor der Verwendung sicher, dass sich keine Späne und kein Staub im Bereich der Anschlüsse angesammelt haben.
  - Versuchen Sie während des Einsatzes zu vermeiden, dass Späne oder Staub vom Werkzeug auf den Akku fallen.
  - Lassen Sie das Werkzeug in einer Arbeitspause oder nach dem Einsatz nicht in einem Bereich liegen, in dem es herabfallenden Spänen oder Staub ausgesetzt sein kann. Das könnte einen Kurzschluss verursachen, der zu Rauchentwicklung oder Entzündung führen kann.
17. Verwenden Sie das Werkzeug und den Akku immer bei Temperaturen zwischen -5°C und 40°C.

## ZUSÄTZLICHE SICHERHEITSHINWEISE

1. Vorbereitung und Überprüfung der Arbeitsumgebung. Stellen Sie sicher, dass der Arbeitsbereich alle in den Vorsichtsmaßnahmen aufgeführten Bedingungen erfüllt.
2. Lassen Sie keine Fremdkörper in das Anschlussloch des Akkus eindringen.
3. Zerlegen Sie niemals den Akku und das Ladegerät.
4. Schließen Sie niemals den Akku kurz. Ein Kurzschließen der Batterie verursacht hohe Stromstärken und Überhitzung. Das kann zu Verbrennungen und zu Schäden an der Batterie führen.



## WARNUNG ZUM LITHIUM-IONEN- AKKU

Um die Lebensdauer des Lithium-Ionen-Akkus zu verlängern, ist dieser mit einer Schutzfunktion zum Stoppen der Leistungsabgabe ausgestattet.

In den unten beschriebenen Fällen 1 bis 3 kann bei der Benutzung dieses Produkts der Motor abschalten, selbst wenn Sie den Schalter drücken. Dies ist kein Defekt sondern das Resultat der Schutzfunktion.

1. Wenn die verbleibende Akkuleistung nicht mehr ausreicht, schaltet der Motor ab.  
Laden Sie in einem solchen Fall den Akku umgehend auf.
2. Wenn das Werkzeug überlastet ist, kann es zum Abschalten des Motors kommen. Lassen Sie in diesem Fall den Schalter des Werkzeugs los und beseitigen Sie die Ursache der Überlastung. Danach können Sie das Werkzeug wieder verwenden.
3. Kommt es durch Arbeitsüberlastung zu einer Überhitzung des Akkus, wird die Stromzufuhr vom Akku unter Umständen unterbrochen.  
Unterbrechen Sie in diesem Fall Ihre Arbeit und lassen Sie die Batterie abkühlen. Danach können Sie das Werkzeug wieder verwenden.

Bitte beachten Sie die folgenden Warnhinweise.

### WARNUNG

Um im Voraus das Auslaufen des Akkus, Erwärmung, Rauchentwicklung, Explosion und Entzündung zu vermeiden, beachten Sie bitte stets die folgenden Vorsichtsmaßnahmen.

1. Stellen Sie sicher, dass sich keine Späne und Staub auf dem Akku ansammeln.
  - Stellen Sie während der Arbeit sicher, dass keine Späne und Staub auf die Batterie fallen.
  - Stellen Sie sicher, dass sich Staub und Späne, die während der Bearbeitung auf das Elektrowerkzeug fallen, nicht auf der Batterie ansammeln.
  - Lagern Sie ungebrauchte Batterien nicht an Plätzen, an denen Staub oder Späne anfallen.
  - Vor dem Einlagern einer Batterie sind sämtlicher Staub und Späne zu entfernen. Weiterhin ist zu berücksichtigen, dass die Batterie nicht zusammen mit Metallteilen (Schrauben, Nägel, usw.) gelagert werden darf.
2. Achten Sie darauf, dass der Akku nicht durch einen spitzen Gegenstand, beispielsweise einen Nagel, beschädigt wird. Vermeiden Sie Schläge mit dem Hammer. Treten Sie nicht gegen den Akku, werfen Sie diesen nicht und vermeiden Sie schwere Stöße.
3. Beschädigte oder verformte Akkus dürfen nicht weiterverwendet werden.
4. Achten Sie auf den richtigen Anschluss der Pole.
5. Schließen Sie den Akku nicht direkt an Stromsteckdosen und Zigarettenanzündern im Auto an.
6. Verwenden Sie den Akku nur für den angegebenen Zweck.
7. Falls der Akku nach dem Ablauf der angegebenen Ladezeit nicht vollständig aufgeladen ist, brechen Sie den weiteren Ladevorgang unverzüglich ab.
8. Vermeiden Sie hohe Temperaturen und hohen Druck, wie er beispielsweise in der Mikrowelle, einem Trockner, oder einem Hochdruckbehälter auftritt.
9. Halten Sie den Akku sofort von offenen Flammen fern, wenn Sie ein Leck oder üblen Geruch feststellen.
10. Vermeiden Sie eine Verwendung an Orten, an denen starke statische Elektrizität erzeugt wird.
11. Werden ein Leck, übler Geruch, Erwärmung, Verfärbungen, Verformungen oder sonstige ungewöhnliche Eigenschaften während der Verwendung, des Aufladens oder der Lagerung festgestellt, entfernen Sie den Akku unverzüglich vom Werkzeug oder vom Ladegerät und beenden Sie die Verwendung.

12. Tauchen Sie den Akku nicht ins Wasser und lassen Sie keine Flüssigkeiten ins Innere gelangen. Leitfähige Flüssigkeiten, wie z. B. Wasser, können Schäden verursachen, die zu einem Brand oder einer Explosion führen. Lagern Sie Ihren Akku an einem kühlen, trockenen Ort, fern von brennbaren und entzündlichen Gegenständen. Korrosive Gase in der Atmosphäre müssen gemieden werden.

### VORSICHT

1. Tritt die auslaufende Flüssigkeit in Kontakt mit Ihren Augen, reiben Sie diese nicht, sondern waschen Sie sie mit sauberem Leitungswasser gut aus und suchen Sie unverzüglich einen Arzt auf.  
Ohne sachgemäße Behandlung kann die Flüssigkeit Augenverletzungen verursachen.
2. Wenn die ausgelaufene Flüssigkeit auf Haut oder Kleidung trifft, waschen Sie diese unverzüglich mit sauberem Wasser ab.  
Es besteht die Gefahr von Hautreizungen.
3. Beim Auftreten von Rost, üblem Geruch, Überhitzung, Verfärbungen, Verformungen und/oder sonstigen Abweichungen während der ersten Verwendung des Akkus ist dieser nicht weiterzuverwenden. Bringen Sie den Akku zum Händler oder Verkäufer zurück.

### WARNUNG

Wenn ein leitfähiger Fremdkörper in das Gehäuse eines Lithium-Ionen-Akkus eindringt, kann er kurzgeschlossen und ein Brand verursacht werden. Befolgen Sie beim Lagern einer Lithiumionenbatterie unbedingt folgende Regeln:

- Legen Sie in das Aufbewahrungsetui keine leitfähigen Trümmer, Nägel und Drähte wie etwa Eisen- und Kupferdrähte.
- Laden Sie, damit kein Kurzschluss auftreten kann, die Batterie in das Werkzeug oder schieben Sie sie sicher in die Batteriehülle zum Lagern so weit ein, dass der Ventilator nicht sichtbar ist.

## BEZÜGLICH DES TRANSPORTS VON LITHIUM-IONEN-BATTERIEN

Beim Transport von Lithium-Ionen-Batterien beachten Sie bitte die folgenden Vorsichtsmaßnahmen.

### WARNUNG

Weisen Sie die Transportfirma darauf hin, dass ein Paket eine Lithium-Ionen-Batterie enthält, informieren Sie das Unternehmen über ihre Leistungsabgabe und befolgen Sie die Anweisungen der Transportfirma, wenn Sie den Transport in die Wege leiten.

- Lithium-Ionen-Batterien, die eine Leistungsabgabe von 100 Wh überschreiten, werden in der Einstufung des Frachtguts als Gefahrgüter angesehen und erfordern spezielle Anwendungsverfahren.
- Für den Transport über Straßen müssen die internationalen Gesetze und die Regeln und Vorschriften des Bestimmungslands eingehalten werden.
- Wenn der BSL36B18 im Werkzeug installiert wird, überschreitet die Leistung 100 Wh und das Gerät wird als Fracht als Gefahrgut eingestuft.

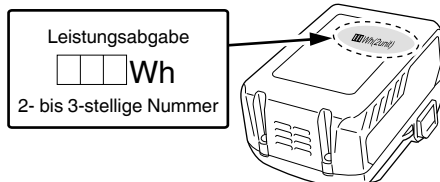

## USB GERÄT VERBINDUNGSVORKEHRUNGEN (UC18YSL3)

Wenn ein unvorhergesehenes Problem auftritt, kann es passieren, dass die Daten auf dem USB Gerät unlesbar oder zerstört werden. Stellen Sie immer sicher, dass Sie ein Backup aller Daten auf dem USB Gerät erstellt haben, bevor Sie es benutzen.

Bitte beachten Sie, dass unsere Firma keinerlei Haftung übernimmt, wenn gespeicherte Daten auf einem USB Gerät zerstört werden oder verloren gehen, ebenso wenig wie für Schäden, die an einem verbundenen Gerät entstehen.

### WARNUNG

- Überprüfen Sie vor Gebrauch das angeschlossene USB-Kabel auf Fehler oder Beschädigungen. Die Verwendung eines defekten oder beschädigten USB-Kabels kann eine Rauchentwicklung oder Entzündung verursachen.
- Wenn das Produkt nicht verwendet wird, decken Sie den USB-Anschluss mit der Gummiabdeckung ab. Staubansammlung usw. im USB-Anschluss kann eine Rauchentwicklung oder Entzündung verursachen.

### HINWEIS

- Der USB-Ladevorgang kann möglicherweise gelegentlich angehalten werden.
- Wenn Sie kein USB-Gerät aufladen, trennen Sie das USB-Gerät vom Ladegerät. Andernfalls wird die Akkulebensdauer des USB-Gerätes nicht nur möglicherweise verkürzt, das kann aber auch zu unerwarteten Störungen führen.
- In Abhängigkeit vom Gerätetyp können einige USB-Geräte möglicherweise nicht geladen werden.

## BEZEICHNUNG DER TEILE (Abb. 1 – Abb. 35)





①	Reaktionsanschlag A
②	Biegerolle
③	Mittelplatte
④	Mittlere Rolle
⑤	Drehtisch
⑥	Nockenabdeckung
⑦	Führung
⑧	Hebel
⑨	Innere Abdeckung
⑩	Warnaufkleber (Biegen)
⑪	Warnaufkleber (Schneiden)
⑫	Getriebegehäuse
⑬	Reaktionsanschlag B
⑭	Abdeckung
⑮	Griffgummi
⑯	Motor
⑰	Schaltauslöser
⑱	Griff
⑲	Schaltersperre
⑳	Akku













㉑	Akkufachabdeckung
㉒	Einstellrad
㉓	Ausrichtungsposition
㉔	Typenschild
㉕	Warnaufkleber (Akkufachabdeckung)
㉖	Sechskantschlüssel (für M5-Innensechskantschrauben)
㉗	Schaltfeld
㉘	Schalter für manuellen Modus
㉙	Modus-Anzeigelampe
㉚	Schneidwerkzeugschutz
㉛	Oberes Schneidwerkzeug
㉜	Unteres Schneidwerkzeug
㉝	Innensechskantschraube
㉞	Bewehrungsstab
㉟	Schlitzschraubenzieher
㊱	Biegelänge
㊲	Anschlag
㊳	Schraube
㊴	Mutter
㊵	Loch zum Fixieren des Geräts
㊶	Werkbank
㊷	Riegel
㊸	Ladeanzeigelampe
㊹	Schalter der Akkustand-Kontrollanzeige
㊺	Akkustand-Kontrollleuchte
㊻	Gummiabdeckung
㊼	USB-Anschluss
㊽	USB-Kabel







## SYMBOLS

### WARNUNG

Die folgenden Symbole werden für diese Maschine verwendet. Achten Sie darauf, diese vor der Verwendung zu verstehen.

	VB3616DA: Akku-Baustahl-Biege-Trenn-Maschine
	Der Anwender muss die Bedienungsanleitung lesen, um das Risiko einer Verletzung zu verringern.
	Nur für EU-Länder Werfen Sie Elektrowerkzeuge nicht in den Hausmüll! Gemäß der Europäischen Richtlinie 2012/19/ EU über Elektro- und Elektronikaltgeräte und deren Umsetzung in nationales Recht müssen die verbrauchten Elektrowerkzeuge getrennt gesammelt und einer umweltgerechten Wiederverwertung zugeführt werden.
	Gleichstrom

V	Nennspannung
$n_0$	Leerlaufdrehzahl
	Gewicht (Gemäß EPTA-Verfahren 01/2014)
	Einschalten ON
	Ausschalten OFF
	Trennen Sie die Batterie ab
	Verriegeln
	Entriegeln
	Schalter für manuellen Modus
	Manueller Modus AUS
	Manueller Modus EIN
	Leuchten blinken: Warnsignale
	Warnung
	Unzulässige Handlung

	Leuchtet; Es verbleiben noch 50% – 75% der Akkuladung.
	Leuchtet; Es verbleiben noch 25% – 50% der Akkuladung.
	Leuchtet; Es verbleiben noch weniger als 25% der Akkuladung.
	Blinkt; Der Akku ist fast leer. Laden Sie den Akku so schnell wie möglich wieder auf.
	Blinkt; Die Ausgabe wurde wegen hoher Temperatur unterbrochen. Entfernen Sie den Akku aus dem Werkzeug und lassen Sie ihn vollständig abkühlen.
	Blinkt; Die Ausgabe wurde wegen einer Störung oder Fehlfunktion unterbrochen. Das Problem kann durch den Akku verursacht worden sein, bitte wenden Sie sich an Ihren Händler.

### STANDARDZUBEHÖR

Zusätzlich zum Hauptgerät (1 Gerät) enthält die Packung die auf der Seite 184 aufgelisteten Zubehörteile.

Das Standardzubehör kann ohne vorherige Bekanntmachung jederzeit geändert werden.



### AUSWAHL VON ZUBEHÖREN

Die Zubehöre dieser Maschine sind auf Seite 185 aufgelistet.

### ANWENDUNGSGEBIETE

- Schneiden von Baustahl
- Biegen von Baustahl

#### Akku

	Schalter der Ladestandskontrollleuchte
	Leuchtet; Es verbleiben noch mehr als 75% der Akkuladung.

### TECHNISCHE DATEN

#### 1. Elektrowerkzeug

Modell	VB3616DA	
Spannung	36 V	
Leerlaufgeschwindigkeit	0 – 16 min <sup>-1</sup>	
Kapazität	(1) Material; Baustahl (GRADE 460 (England), BST 500 (Deutschland), B500 (Spanien), FeE 500 (Frankreich) und entsprechendes Material). (2) Materialdurchmesser: 8 bis 16 mm	
Anzahl der Stücke, die gleichzeitig verarbeitet werden können	Klingen ø10 mm 2 Stück ø12 mm 1 Stück ø16 mm 1 Stück	Biegen ø10 mm 3 Stück ø12 mm 2 Stück ø16 mm 1 Stück
Für dieses Werkzeug verfügbarer Akku*	Mehrspannungs-Akku	
Gewicht**	18,6 kg (BSL36A18) 19,2 kg (BSL36B18)	

\* Vorhandene Akkus (BSL3660/3620/3626, BSL18xx-Serie o. Ä.) können nicht mit diesem Werkzeug verwendet werden.

\*\* Gemäß EPTA-Verfahren 01/2014

# Deutsch

## HINWEIS

Aufgrund des ständigen Forschungs- und Entwicklungsprogramms von HiKOKI sind Änderungen der hier gemachten technischen Angaben vorbehalten.

### 2. Akku

Modell	BSL36A18	BSL36B18
Spannung	36 V / 18 V (Automatische Umschaltung*)	
Akkuladestand	2,5 Ah / 5,0 Ah	4,0 Ah / 8,0 Ah
	(Automatische Umschaltung*)	
Verfügbare schnurlose Geräte**	Multi Volt-Serie, 18-V-Gerät	
Verfügbare Ladegeräte	Schiebe-Ladegerät für Lithium-Ionen-Akkus	

\* Das Werkzeug selbst schaltet automatisch um.

\*\* Einzelheiten finden Sie in unserem allgemeinen Katalog.

### 3. Ladegerät

Modell	UC18YSL3
Ladespannung	14,4 V – 18 V
Gewicht	0,6 kg

## LADEN

Vor Gebrauch des Elektrowerkzeugs den Akku wie folgt laden.

### 1. Den Netzstecker des Ladegeräts in eine Steckdose einstecken.

Wenn der Stecker des Ladegeräts in eine Steckdose eingesteckt ist, blinkt die Ladeanzeigelampe rot (in 1-Sekunden-Intervallen).

### 2. Den Akku in das Ladegerät einlegen.

Schieben Sie den Akku wie in der **Abb. 4** (auf Seite 2) gezeigt fest in das Ladegerät ein.

### 3. Laden

Beim Einlegen eines Akkus in das Ladegerät beginnt die Ladeanzeigelampe blau zu blinken.

Wenn der Akku voll aufgeladen ist, leuchtet die Ladeanzeigelampe grün. (Siehe **Tabelle 1**)

#### (1) Anzeige der Ladeanzeigelampe

Die Anzeigen der Ladeanzeigelampe entsprechend dem Zustand des Ladegerätes oder Akkus sind in der **Tabelle 1** angegeben.

**Tabelle 1**

Anzeigen der Ladeanzeigelampe				
Ladeanzeigelampe (ROT/BLAU/GRÜN/LILA)	Vor dem Laden	Blinkt (ROT)	Leuchtet 0,5 Sekunden lang. Leuchtet 0,5 Sekunden lang nicht. (Aus für 0,5 Sekunden)	An die Stromquelle angeschlossen
	Während des Ladens	Blinkt (BLAU)	Leuchtet 0,5 Sekunden lang. Leuchtet 1 Sekunde lang nicht. (Aus für 1 Sekunde)	Batteriekapazität bei weniger als 50%
		Blinkt (BLAU)	Leuchtet 1 Sekunde lang. Leuchtet 0,5 Sekunden lang nicht. (Aus für 0,5 Sekunden)	Batteriekapazität bei weniger als 80%
		Leuchtet (BLAU)	Leuchtet beständig	Batteriekapazität bei mehr als 80%
	Laden abgeschlossen	Leuchtet (GRÜN)	Leuchtet beständig (Kontinuierlicher Summertone: ca. 6 Sekunden)	
	Wegen Überhitzung angehalten	Blinkt (ROT)	Leuchtet 0,3 Sekunden lang. Leuchtet 0,3 Sekunden lang nicht. (Aus für 0,3 Sekunden)	Akku überhitzt. Laden nicht möglich (Ladevorgang wird nach dem Abkühlen des Akkus gestartet).
	Laden nicht möglich	Flackert (LILA)	Leuchtet 0,1 Sekunden lang. Erlischt 0,1 Sekunden lang. (Aus für 0,1 Sekunden)	Betriebsstörung im Akku oder im Ladegerät

- (2) Bezüglich der Temperaturen und der Ladezeit der wiederaufladbaren Batterie  
Die Temperaturen und die Ladezeit sind in **Tabelle 2** angegeben.

**Tabelle 2**

		Ladegerät		UC18YSL3					
Akku	Akkutyp		Li-ion						
	Temperaturen, bei denen der Akku geladen werden kann		0°C – 50°C						
	Ladespannung		V		14,4		18		
	Ladezeit, ungefähr (bei 20°C)		min.		BSL14xx-Serie		BSL18xx-Serie		Mehrspannungs-Serie
					(4 Zellen)	(8 Zellen)	(5 Zellen)	(10 Zellen)	
				BSL1415S : 15 BSL1415 : 15 BSL1415X : 15 BSL1420 : 20 BSL1425 : 25 BSL1430C : 30	BSL1430 : 20 BSL1440 : 26 BSL1450 : 32 BSL1460 : 38	BSL1815S : 15 BSL1815 : 15 BSL1815X : 15 BSL1820 : 20 BSL1825 : 25 BSL1830C : 30	BSL1830 : 20 BSL1840 : 26 BSL1850 : 32 BSL1860 : 38	BSL36A18 : 32 BSL36B18 : 52	
USB	Ladespannung		V		5				
	Ladestrom		A		2				

**HINWEIS**

Die Aufladezeit kann je nach Umgebungstemperatur und Spannung der Stromquelle unterschiedlich sein.

**4. Den Netzstecker des Ladegeräts aus der Steckdose ziehen.**

**5. Das Ladegerät festhalten und den Akku herausziehen.**

**HINWEIS**

Den Akku nach Benutzung des Ladegeräts unbedingt aus diesem entfernen und aufbewahren.

**Zum elektrischen Entladen im Falle von neuen Akkus, usw.**

Da die internen chemischen Substanzen von neuen und länger nicht verwendeten Akkus nicht aktiviert sind, ist die elektrische Entladezeit möglicherweise bei der ersten und zweiten Verwendung kurz. Dies ist eine vorübergehende Erscheinung und die normale Entladezeit wird wiederhergestellt, wenn der Akku 2 - 3 Mal aufgeladen wurde.

**Verlängerung der Lebensdauer der Akkus.**

- (1) Laden Sie die Akkus auf, bevor sie komplett entladen sind.  
Wenn Sie merken, dass die Leistung des Werkzeugs schwächer wird, stoppen Sie die Verwendung des Werkzeugs und laden Sie den Akku auf. Wenn Sie das Werkzeug weiter verwenden und die elektrische Spannung erschöpfen, kann der Akku beschädigt werden und seine Lebensspanne wird kürzer.
- (2) Vermeiden Sie das Aufladen bei hohen Temperaturen.  
Ein wiederaufladbarer Akku ist unmittelbar nach Gebrauch heiß. Wird eine solcher Akku unmittelbar nach dem Gebrauch aufgeladen, zersetzen sich die internen chemischen Substanzen und die Lebensspanne des Akkus verkürzt sich. Lassen Sie den Akku liegen und laden Sie ihn erst auf, nachdem er eine Weile abgekühlt ist.

**VORSICHT**

- Wenn der Akku geladen wird, während er heiß ist, weil er längere Zeit direkter Sonneneinstrahlung ausgesetzt gewesen ist, oder der Akku eben erst in Gebrauch gewesen ist, leuchtet die Ladeanzeigelampe des Ladegeräts 0,3 Sekunden lang auf, erlischt für 0,3 Sekunden (aus für 0,3 Sekunden). In einem solchen Fall den Akku zuerst abkühlen lassen und erst dann mit dem Ladevorgang beginnen.
- Wenn die Ladeanzeigelampe rot flackert (in 0,2-Sekunden-Intervallen), kontrollieren Sie den Akkuanschluss des Ladegeräts auf Fremdkörper und entfernen Sie diese gegebenenfalls. Wenn keine Fremdkörper vorhanden sind, liegt wahrscheinlich eine Fehlfunktion des Akkus oder des Ladegeräts vor. Die Teile von einem autorisierten Kundendienst prüfen lassen.
- Da der eingebaute Mikrocomputer etwa 3 Sekunden benötigt, um zu bestätigen, dass der Akku, der mit dem UC18YSL3 geladen wurde, herausgenommen wurde, mindestens 3 Sekunden warten, bevor Sie ihn wieder einlegen, um den Ladevorgang fortzusetzen. Wird der Akku innerhalb von 3 Sekunden wieder eingelegt, kann es sein, dass er nicht ordnungsgemäß aufgeladen wird.

**VOR DER VERWENDUNG**

**WARNUNG**

Überprüfen Sie vor dem Betrieb Folgendes. 1 bis 4 sollten vor dem Einsetzen des Akkus überprüft werden.

**VORSICHT**

Ziehen Sie vor der Durchführung jeglicher Einstellung, Inspektion oder Wartung die Batterie heraus.  
Nach dem Ende der Arbeit den Akku entfernen.

**1. Netzschalter**

Stellen Sie sicher, dass der Schalter auf der Aus-Position (OFF) steht. Wird die Batterie in das Elektrogerät eingesetzt, während sich der Schalter in der Ein-Stellung (ON) befindet, läuft das Elektrogerät sofort an, was einen ernsthaften Unfall verursachen könnte.

# Deutsch

2. **Vorbereitungen und Bestätigung der Arbeitsumwelt**  
Prüfen Sie den Arbeitsplatz und überzeugen Sie sich davon, dass er in ordnungsgemäßem Zustand ist, wie unter [ALLGEMEINE SICHERHEITSHINWEISE FÜR ELEKTROGERÄTE]; 1) beschrieben.
3. Verwenden Sie zur Sicherheit den mitgelieferten Steckschlüssel, um absolut sicherzustellen, daß die Sechskantschraube sicher angezogen ist. Verwendung der Maschine mit nur locker angezogener Schraube kann Beschädigung der Maschine und der Klingen, sowie Unfälle verursachen.

4. **Bestätigen Sie, daß die Klingen scharf sind.**  
Stellen Sie sicher, daß die Klingen in scharfem Zustand sind. Fortgesetzte Verwendung von abgenutzten Klingen mit stumpfen Kanten kann Beschädigung der Maschine und der Klingen, sowie Unfälle verursachen.
5. **Herausnehmen und Einsetzen von Akkufachdeckel und Akku (Abb. 5)**  
**WARNING**  
Stellen Sie sicher, dass die Akkufachabdeckung angebracht ist, wenn Sie mit dem Werkzeug arbeiten. Eisenspäne an den Akkuanschlüssen können zu Defekten führen.
6. **Ladestandskontrollleuchte (Abb. 6)**

## ERKLÄRUNG DER PIKTOGRAMME

### Warnaufkleber (Schneiden)

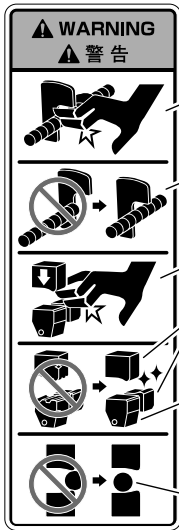

Lassen Sie Ihre Hand während des Betriebs nicht in die Nähe der Reaktionsanschlänge gelangen; andernfalls könnten Ihre Finger eingeklemmt werden oder es besteht eine anderweitige Verletzungsgefahr.

Haken Sie beim Schneiden den Bewehrungsstab sicher in die Reaktionsanschlänge ein. Achten Sie außerdem darauf, dass eine ausreichende Länge des Bewehrungsstab zum Einhaken in die Reaktionsanschlänge zur Verfügung steht.

Bringen Sie Ihre Hand während des Betriebs niemals in die Nähe der Klingen.

Verwendung in abgenutztem Zustand kann zu Bruch und Herumfliegen von Bruchstücken führen. Wechseln Sie die Klinge etwa nach 8000 Schnitten gegen eine neue Klinge aus.

Bei Verschleiss des Greifgummis ist zu befürchten, dass die Bewehrungsstange nicht ausreichend gehalten werden kann und dass es zu Bruch und Herumfliegen von Bewehrungsstangenteilen usw. kommen kann. Wenn der Greifgummi die Bewehrungsstange nicht mehr halten kann, so ersetzen Sie ihn durch einen neuen Greifgummi.

Setzen Sie die Bewehrungsstange beim Schneiden in die Vertiefung in der Mitte bzw. an die Rückseite der Schneidvorrichtung. Wenn die Bewehrungsstange beim Schneiden an der Kante der Schneide sitzt, kann es zu Herumfliegen von Bruchstücken der Bewehrungsstange oder zu Beschädigung der Schneide und der Maschine kommen.

### Warnaufkleber (Biegen)



Wenn Sie eine Bewehrungsstange um einen großen Winkel biegen, während Sie Ihre Hand auf die Bewehrungsstange gelegt haben, ist zu befürchten, dass Ihre Hand durch die umgebogene Bewehrungsstange eingeklemmt wird.

Beginnen Sie mit dem Betrieb erst, nachdem Sie sichergestellt haben, daß sich keine Personen im Drehbereich des zu biegenden Materials aufhalten.

### Warnaufkleber (Akkufachabdeckung)



Setzen Sie den Akkufachdeckel auf, wenn Sie das Werkzeug lagern oder bedienen.

**BETRIEB****ACHTUNG**

Nehmen Sie den Akku heraus, bevor Sie Einstellungs-, Wartungs- oder Instandhaltungsarbeiten durchführen. Nach dem Ende der Arbeit den Akku entfernen.

**1. Bedienung des Schalters**

Dieses Gerät verfügt über eine Schaltsperre, um eine versehentliche Betätigung des Schalters zu verhindern. **(Abb. 7-a)**

Der Motor wird aktiviert, wenn Sie die Schaltsperre in eine der angezeigten Richtungen drücken und am Schalter ziehen.

Sobald der Schalter aktiviert ist, bleibt er eingeschaltet, solange Sie am Schalter ziehen, auch wenn Sie die Schaltsperre loslassen.

Wenn Sie den Schalter im Bereich ① loslassen, wird eine Bremse betätigt und das Werkzeug gestoppt. **(Abb. 7-b)**

Wenn Sie den Schalter im Bereich ② loslassen, werden das obere Schneidwerkzeug und die Biegerolle automatisch in ihre Ausgangsstellungen zurückgefahren. **(Abb. 7-b)**

**WARNUNG**

Das Schneidwerkzeug wird gleichzeitig aktiviert, schließen Sie daher die Abdeckung. **(Abb. 7-b)**

**2. Rückwärtsdrehen von Schneidwerkzeug und Biegerolle**

Wenn Sie den Schalter während des Betriebs loslassen, kann das dazu führen, dass Schneidwerkzeug und Biegerolle zum Stillstand kommen und den Bewehrungsstab zwischen sich einklemmen, so dass er sich nicht mehr herausnehmen lässt. **(Abb. 8)**

Wenn das der Fall ist, sollten Sie den Motor rückwärts drehen, um das Schneidwerkzeug und die Biegerolle wieder in ihre Ausgangsstellung zu bringen.

Im Folgenden werden zwei Methoden beschrieben, wie das Schneidwerkzeug und die Biegerolle während des Betriebs zurückgeführt werden können.

● Stellen Sie das Einstellrad auf „RETURN“ **(Abb. 8-a)**

(1) Stellen Sie das Einstellrad auf die Markierung „RETURN“.

(2) Wenn Sie erneut am Schalter ziehen, wird die Rückwärtsdrehung aktiviert.

Sobald das Werkzeug mit der Rückkehrbewegung beginnt, kehrt es in seine Ausgangsstellung zurück, wenn der Schalter losgelassen wird.

● Drücken Sie den Schalter für den manuellen Modus **(Abb. 8-b)**

(1) Drücken Sie den Schalter für den manuellen Modus.

(2) Wenn Sie erneut am Schalter ziehen, wird die Rückwärtsdrehung aktiviert.

Das Werkzeug kehrt zurück, solange der Schalter gezogen wird, und stoppt, wenn es seine Ausgangsstellung erreicht hat.

(3) Sobald die Ausgangsstellung erreicht ist, drücken Sie auf den Schalter für den manuellen Modus, um zur „normalen Drehung“ zurückzukehren.

**HINWEIS**

Das Werkzeug funktioniert nicht, wenn die Rückwärtsdrehung nicht beendet wird, drücken Sie daher den Schalter für den manuellen Modus, um die Rückwärtsdrehung zu beenden.

**VERWENDUNG (SCHNEIDEN)****WARNUNG**

○ Bitte beachten Sie, daß die Maschine kein Handwerkzeug ist. Verwenden Sie die Maschine nur nach dem Abstellen auf eine stabile Unterlage, wie z.B. Fußboden, Erdboden usw.

○ Bringen Sie Ihre Hand während des Betriebs niemals in die Nähe der Klinge.

○ Bringen Sie Ihre Hand während des Betriebs niemals in die Nähe der Reaktionsanschläge A und B.

**1. Untersuchung von Schneidwerkzeug und Griffgummi****WARNUNG**

○ Überzeugen Sie sich davon, dass die Innensechskantschraube zur Befestigung des Schneidwerkzeugs fest angezogen ist.

Wenn das Werkzeug mit lockerer Schraube benutzt wird, können das Werkzeug oder das Schneidwerkzeug beschädigt werden und es kann zu einem Unfall oder einer Verletzung kommen.

○ Die Maschine ist so entworfen, dass die obere Klinge und der Griffgummi eine Bewehrungsstange halten können.

Bei Verschleiss des Griffgummis ist zu befürchten, dass die Bewehrungsstange nicht ausreichend gehalten werden kann und dass es zu Bruch und Herumfliegen von Bewehrungsstangenteilen usw. kommen kann.

Wenn der Griffgummi die Bewehrungsstange nicht mehr halten kann, so ersetzen Sie ihn durch einen neuen Griffgummi. (Wenden Sie sich zum Austausch des Griffgummis und für Reparaturen an den Händler, bei dem Sie das Produkt gekauft haben, oder an das HiKOKI-Kundendienstzentrum.)

(1) Positionieren Sie das Werkzeug wie in **Abb. 9** gezeigt.

(2) Setzen Sie den Akku ein und die Akkufachabdeckung auf. **(Abb. 10)**

(3) Öffnen Sie die Abdeckung. **(Abb. 12)**

(4) Senken Sie das obere Schneidwerkzeug ab.

Ziehen Sie etwas am Schalter und lassen Sie das obere Schneidwerkzeug langsam laufen. Lassen Sie den Schalter los, sobald das obere Schneidwerkzeug aus der Nockenabdeckung herauskommt und die Innensechskantschraube vollständig sichtbar ist, um es in dieser Stellung anzuhalten. **(Abb. 13)**

(5) Nehmen Sie den Akkufachdeckel ab und den Akku heraus. **(Abb. 11)**

(6) Untersuchen Sie das Schneidwerkzeug auf Defekte wie Abnutzung, Verformungen oder Bruchstellen. **(Abb. 14)**

Wenn das Schneidwerkzeug ausgetauscht werden muss, sehen Sie unter „3. Austausch des Schneidwerkzeugs“ nach.

(7) Ziehen Sie immer die Innensechskantschraube mit dem beiliegenden Innensechskantschlüssel wieder fest an. **(Abb. 15)**

(8) Vergewissern Sie sich, dass das Griffgummi nicht abgenutzt ist **(Abb. 16)**

(9) Vergewissern Sie sich, dass sich die Schaltsperre in der Sperrstellung befindet **(Abb. 17)**

(10) Setzen Sie den Akku ein und die Akkufachabdeckung auf **(Abb. 10)**

**2. Schneiden****WARNUNG**

○ Schneiden Sie kein anderes Material als Baustahl. Anderes Material kann zersplittern und herumfliegen.

○ Die Biegerolle bewegt sich auch beim Schneiden. Bringen Sie niemals Ihre Hand in die Nähe der Biegerolle.

# Deutsch

- Die Klinge der Schneidvorrichtung kann sich durch wiederholtes Schneiden von Bewehrungsstangen abnutzen. Verwendung in abgenutztem Zustand kann zu Bruch und Herumfliegen von Bruchstücken führen. Wechseln Sie die Klinge etwa nach 8000 Schnitten gegen eine neue Klinge aus.
- Haken Sie die Bewehrungsstange beim Schneiden sicher in den Reaktionsanschlag B ein. Stellen Sie weiterhin eine ausreichende Länge der Bewehrungsstange zum Einhängen im Reaktionsanschlag B sicher.
- Setzen Sie die Bewehrungsstange beim Schneiden in die Vertiefung in der Mitte bzw. an die Rückseite der Schneidvorrichtung. Wenn die Bewehrungsstange beim Schneiden an der Ecke oder der Kante der Schneide sitzt, kann es zu Herumfliegen von Bruchstücken der Bewehrungsstange oder zu Beschädigung der Schneide und der Maschine kommen.

## VORSICHT

- Schneiden Sie nicht gleichzeitig zwei Bewehrungsstäbe mit D16 mm oder D13 mm zu.
- Dadurch kann das Werkzeug beschädigt werden.
- Die Maschine hat eine eingebaute Rutschkupplung zum Schutz des Mechanismus. Wenn Sie Material verarbeiten, dessen Durchmesser oder Qualität die Kapazität überschreitet, kann die Rutschkupplung tätig werden. Hören Sie in einem solchen Fall sofort mit der Verarbeitung auf und überprüfen Sie das Material. Wenn die Rutschkupplung tätig wird, ist ein lautes Rutschgeräusch zu hören, aber dies ist keine Fehlfunktion.

Nachdem Sie die Schritte unter „1. Untersuchung von Schneidwerkzeug und Griffgummi“ (Schritte (1) bis (10)) ausgeführt haben, befolgen Sie die nachstehenden Anweisungen.

- (1) Stellen Sie das Einstellrad auf „CUT“. (Abb. 18)
- (2) Legen Sie den zu schneidenden Bewehrungsstab über das untere Schneidwerkzeug. Stellen Sie sicher, dass der Bewehrungsstab ausreichend lang ist, um vollständig in den Reaktionsanschlag B einzuhaken. (Abb. 19)
- (3) Drücken Sie die Schalterverriegelung in eine beliebige Richtung, um die Verriegelung zu lösen, und ziehen Sie am Schalter, um den Bewehrungsstab zu schneiden. (Abb. 7)  
Halten Sie nach dem Schneiden des Bewehrungsstabs den Schalter gedrückt, bis der Motor seine Rückwärtsdrehung beendet und das obere Schneidwerkzeug seinen Rücklauf beginnt.

## 3. Austausch des Schneidwerkzeugs

Nachdem Sie die Schritte unter „1. Untersuchung von Schneidwerkzeug und Griffgummi“ (Schritte (1) bis (5)) ausgeführt haben, befolgen Sie die nachstehenden Anweisungen. Ersetzen Sie das obere und untere Schneidwerkzeug immer zusammen.

- (1) Entfernen Sie mit dem mitgelieferten Innensechskantschlüssel die Innensechskantschraube und nehmen Sie anschließend das obere und untere Schneidwerkzeug heraus. Wenn Sie den Schneidwerkzeugschutz nach oben schieben, können Sie das obere Schneidwerkzeug leichter herausnehmen. (Abb. 20)  
Das untere Schneidwerkzeug lässt sich leichter herausnehmen, wenn Sie einen Schlitzschraubenzieher als Hebel verwenden. (Abb. 21)
- (2) Entfernen Sie die Eisenspäne, die sich im Einbaubereich der Schneidwerkzeuge angesammelt haben (Abb. 22)

## WARNUNG

- Tragen Sie eine Schutzbrille.
- (3) Richten Sie das Loch im Schneidwerkzeug an dem Stift aus und setzen Sie das Schneidwerkzeug ein. Ziehen Sie die Innensechskantschraube mit dem mitgelieferten Innensechskantschlüssel fest an, um das Schneidwerkzeug zu sichern. Tauschen Sie die Innensechskantschraube gegen die neue aus, die dem Schneidwerkzeug beiliegt. (Abb. 23)
- (4) Setzen Sie den Akku ein und die Akkufachabdeckung auf (Abb. 10)

## VERWENDUNG (BIEGEN)

### 1. Normaler Biegevorgang

#### WARNUNG

- Bitte beachten Sie, daß die Maschine kein Handwerkzeug ist. Verwenden Sie die Maschine nur nach dem Abstellen auf eine stabile Unterlage, wie z.B. Fußboden, Erdboden usw.
- Bringen Sie Ihre Hand während des Betriebs niemals in die Nähe der Biegerolle.
- Biegen Sie kein anderes Material als Baustahl. Anderes Material kann zersplittern und herumfliegen.
- Biegen Sie gleichzeitig maximal drei Bewehrungsstangen mit einem Durchmesser von 10 mm, zwei Bewehrungsstangen mit einem Durchmesser von 12 mm bzw. eine Bewehrungsstange mit einem Durchmesser von 16 mm.
- Bitte denken Sie daran, daß sich die Klinge auch beim Biegen bewegt, und schließen Sie deshalb unbedingt die Klingenabdeckung. (Abb. 24)
- Beginnen Sie mit dem Betrieb erst, nachdem Sie sichergestellt haben, daß sich keine Personen im Drehbereich des zu biegenden Materials aufhalten.
- Sorgen Sie für eine Zusatzlänge von mindestens 200 mm für die Biegelänge des zu biegenden Baustahls. (Abb. 26)  
Wenn die Zusatzlänge nicht lang genug ist, kann sich der Baustahl während des Biegens lösen, oder er kann in Fragmente zerbrechen, die gefährlich herumfliegen können.
- Legen Sie die Bewehrungsstange auf die Mittelplatte und richten Sie sie so aus, dass sie praktisch horizontal zur Oberfläche des Drehtisches ist. Wenn die Bewehrungsstange mit der Biegeseite nach oben angesetzt und gebogen wird, kann sie während des Biegens von der Biegerolle springen, und es ist zu befürchten, dass sie herumfliegt.

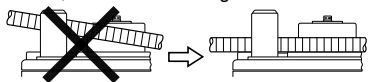

- Wenn mehrere Bewehrungsstangen auf einmal gebogen werden, neigen die Bewehrungsstangen, die gebogen werden, dazu, von der Biegerolle, der Führung usw. abzuspriegen, weshalb Vorsicht erforderlich ist und die Stangen horizontal angesetzt werden sollten.
- Wenn Sie eine Bewehrungsstange um einen großen Winkel biegen, während Sie Ihre Hand auf die Bewehrungsstange gelegt haben, ist zu befürchten, dass Ihre Hand durch die umgebogene Bewehrungsstange eingeklemmt wird. Legen Sie Ihre Hand nie an eine Stelle, an der sie durch die umgebogene Bewehrungsstange eingeklemmt werden kann.





- (1) Nehmen Sie den Akkufachdeckel ab und den Akku heraus (**Abb. 5-a**)
- (2) Vergewissern Sie sich, dass sich die Schaltersperre in der Sperrstellung befindet. (**Abb. 17**)
- (3) Positionieren Sie das Werkzeug so, dass der Drehtisch nach oben zeigt (**Abb. 24**)
- (4) Vergewissern Sie sich, dass die Abdeckung des Schneidwerkzeugs geschlossen ist (**Abb. 24**)
- (5) Setzen Sie den Akku ein und die Akkufachabdeckung auf (**Abb. 5-b**)
- (6) Richten Sie das Einstellrad auf die Farbe der jeweiligen Größe und auf den Winkel für den zu biegenden Bewehrungsstab aus. (**Abb. 25**)

[Anpassen an die Größe der Bewehrungsstäbe]

Auch wenn der Biegewinkel auf dem Einstellrad gleich bleibt, ändert sich der Winkel geringfügig je nach der Stärke des Bewehrungsstabs.

Stellen Sie den Winkel entsprechend der Farbe für die Größe auf dem Einstellrad ein.

Durchmesser der Bewehrungsstange	Farbe Markierung
ø10 mm	Weiß
ø12 mm	Grün
ø16 mm	Silber

**HINWEIS**

Selbst bei der gleichen Skaleneinstellung kann sich der Biegewinkel manchmal wegen Unterschieden im Durchmesser oder in der Härte des Baustahls unterscheiden. Verwenden Sie die Winkelmarkierungen nur als groben Anhalt.

- (7) Richtige Einstellung durch Anlegen des Bewehrungsstabs an den Anschlag auf der Führung (**Abb. 26**)
- (8) Drücken Sie auf die Schaltersperre, um die Sperre zu lösen, und ziehen Sie am Schalter, um den Bewehrungsstab zu biegen. (**Abb. 7**)  
 Auch nach dem Biegen des Bewehrungsstabs dreht sich der Motor rückwärts und die Rolle kehrt in ihre Ausgangsstellung zurück, solange der Schalter gezogen wird.  
 Sobald die Rolle angefangen hat, in ihre Ausgangsstellung zurückzukehren, fährt sie damit auch dann fort, wenn der Schalter losgelassen wird.  
 (Siehe „[BETRIEB]; 1. Bedienung des Schalters“)

**2. Biegen im manuellen Modus**

Zusätzlich zum „Biegen nach Skaleneinstellung“ nutzt dieses Werkzeug einen variablen Geschwindigkeitsschalter, mit dem Bewehrungsstäbe nach „Augenmaß“ gebogen werden können.

Nachdem die Schritte (1) bis (5) unter „1. Normaler Biegevorgang“ abgeschlossen sind, befolgen Sie die nachstehenden Anweisungen.

- (1) Stellen Sie das Einstellrad auf einen größeren Winkel Ⓐ als den gewünschten Ⓑ ein (**Abb. 27**)
- (2) Legen Sie den Bewehrungsstab ein und lösen Sie die Schaltersperre (siehe „[BETRIEB]; 1. Bedienung des Schalters“) (**Abb. 7**)
- (3) Ziehen Sie den Schalter und lassen Sie ihn los, wenn der gewünschte Winkel Ⓒ erreicht ist (**Abb. 30 1**)  
 Die Rolle bewegt sich solange, wie der Schalter gezogen wird. Ziehen Sie nach und nach einige Male am Schalter, bis der gewünschte Winkel erreicht ist.
- (4) Überprüfen Sie den Biegewinkel  
 Drücken Sie den Schalter für den manuellen Modus, um die Biegerolle etwas rückwärts zu drehen. (**Abb. 28**)  
 Wenn der gewünschte Biegewinkel Ⓓ erreicht ist, fahren Sie mit Schritt (5) fort.  
 Wenn der Winkel noch nicht erreicht ist, drücken Sie den Schalter für den manuellen Modus, um zur normalen Drehrichtung zurückzukehren und den Bewehrungsstab noch etwas mehr zu biegen.) (**Abb. 29**) (**Abb. 30 2**)
- (5) Wenn der Bewehrungsstab in den gewünschten Winkel gebogen ist, ziehen Sie in der Rückwärtsdrehung weiter am Schalter, bis die Rolle in ihre Ausgangsstellung zurückgekehrt ist. (**Abb. 30 3**)
- (6) Wenn die Biegerolle stoppt, nachdem sie in ihre Ausgangsstellung zurückgekehrt ist, drücken Sie erneut auf den Schalter für den manuellen Modus, um die Rückwärtsdrehung zu beenden. (**Abb. 29**)

**3. Verwendung der Löcher zum Fixieren der Maschine.**

Wenn Sie dieses Produkt verwenden, stellen Sie es in einer stabilen Lage auf den Boden.



In der Mitte des Werkzeugs befindet sich ein Loch zum Fixieren des Geräts und ein Schraubenloch im gekerbten Teil der inneren Abdeckung.

Verwenden Sie diese Löcher, um das Werkzeug an einer Werkbank oder an einer anderen Stelle zu befestigen. (Schraubengröße: M10) (**Abb. 31**)

**WARNSIGNALE**

Dieses Produkt verfügt über Funktionen, die das Werkzeug selbst als auch den Akku schützen sollen. Während der Arbeit können ab dem Zeitpunkt, an dem der Schalter gezogen wird, bis drei Sekunden nach dem Loslassen folgende Schutzfunktionen aktiviert werden, was dazu führt, dass die Modusanzeigeleuchte wie in **Tabelle 3** gezeigt blinkt, um den Nutzer zu benachrichtigen. Wenn irgendeine der Sicherungsfunktionen ausgelöst wird, lassen Sie sofort den Schalter los und befolgen Sie die Anweisungen, die unter Korrekturmaßnahme beschrieben sind. (**Abb. 32**)

**Tabelle 3**

Sicherungsfunktion	Anzeige des LED-Lichts	Korrekturmaßnahme
Überlastschutz	Ein für 0,1 Sekunden /Aus für 0,1 Sekunden 	Beseitigen Sie den Grund für die Überlastung.
Temperaturschutz	Ein für 0,5 Sekunden /Aus für 0,5 Sekunden 	Lassen Sie das Werkzeug und den Akku gründlich abkühlen.

## AUFLADEN DES USB-GERÄTS (UC18YSL3)

- (1) Auswahl der Lademethode
  - Aufladen eines USB-Geräts an einer Steckdose (**Abb. 33-a**)
  - Aufladen eines USB-Geräts und Akkus an einer Steckdose (**Abb. 33-b**)
- (2) Aufladen eines USB-Geräts (**Abb. 34**)
- (3) Wenn das Laden des USB-Geräts abgeschlossen ist (**Abb. 35**)

## WARTUNG UND INSPEKTION

### VORSICHT

Stellen Sie sicher, dass vor Wartung und Prüfung der Schalter ausgeschaltet und die Batterie entfernt ist.

1. **Prüfen des Schneidwerkzeugs**

Die fortgesetzte Verwendung eines stumpfen oder beschädigten Schneidwerkzeugs führt zu reduzierter Schnittleistung und kann eine Überlastung des Motors zur Folge haben. Das Sägeblatt wird durch ein neues ersetzt, sobald übermäßiger Verschleiß festgestellt wird.
2. **Inspektion der Befestigungsschrauben**

Untersuchen Sie regelmäßig alle Befestigungsschrauben und stellen Sie sicher, dass sie richtig festgezogen sind. Sollte sich eine der Schrauben lockern, ziehen Sie sie sofort wieder fest an. Falls dies nicht getan wird, könnte das zu ernsthaften Gefahren führen.
3. **Wartung des Motors**

Die Wicklung des Motors ist das „Herzstück“ des Elektrowerkzeugs. Wenden Sie die gebotene Sorgfalt auf, um sicherzustellen, dass die Wicklung nicht beschädigt und/oder mit Öl oder Wasser benetzt wird.
4. **Prüfen der Anschlüsse (Werkzeug und Akku)**

Überprüfen Sie die Anschlüsse, um sicherzustellen, dass sich keine Späne und kein Staub angesammelt haben.  
Prüfen Sie das bei Gelegenheit vor, während und nach dem Betrieb.

### VORSICHT

Entfernen Sie die Späne und den Staub, die sich an den Anschlüssen angesammelt haben.  
Andernfalls können Funktionsstörungen auftreten.

5. **Außenreinigung**

Wenn das Werkzeug schmutzig ist, wischen Sie es mit einem weichen trockenen Tuch oder einem mit Seifenwasser befeuchteten Tuch ab. Kein Chlorlösungsmittel, Benzin oder Farbenverdünner verwenden, da diese Kunststoffe aufweichen.
6. **Lagerung**

Das Werkzeug bei einer Temperatur von unter 40°C und außerhalb der Reichweite von Kindern lagern.

### HINWEIS

Aufbewahren von Lithiumionenbatterien  
Vergewissern Sie sich, dass die Lithiumionenbatterien voll aufgeladen sind, bevor Sie sie lagern.  
Das Lagern der Akkus über längere Zeit (3 Monate oder mehr) mit einem niedrigen Ladestand kann zu einer Leistungsminderung führen, welche die Nutzungszeit der Akkus deutlich verkürzt oder mit sich bringt, dass die Akkus keine Ladung mehr halten können.  
Eine deutliche Verkürzung der Nutzungszeit kann jedoch durch wiederholtes Aufladen und zwei- bis fünfmaliges Benutzen der Akkus wieder behoben werden.  
Sollte die Nutzungszeit trotz wiederholtem Aufladen und Benutzung extrem kurz sein, betrachten Sie die Akkus als tot und kaufen Sie neue Akkus.

### VORSICHT

Bei Betrieb und Wartung von Elektrowerkzeugen müssen die Sicherheitsvorschriften und Normen beachtet werden.

### Wichtiger Hinweis zu den Akkus für Akku-Geräte von HiKOKI

Verwenden Sie immer unsere angegebenen Originalakkus. Wir können die Sicherheit und die Leistung unseres Akku-Gerätes nicht gewährleisten, wenn andere als die von uns angegebenen Akkus verwendet werden, oder wenn der Akku zerlegt und verändert wird (etwa durch Zerlegen und Ersetzen von Zellen oder anderen innen gelegenen Teilen).

### GARANTIE

Auf HiKOKI-Elektrowerkzeuge gewähren wir eine Garantie unter Zugrundelegung der jeweils geltenden gesetzlichen und landesspezifischen Bedingungen. Dieses Garantie erstreckt sich nicht auf Schäden, die auf Missbrauch, bestimmungswidrigen Einsatz oder normalen Verschleiß zurückzuführen sind. Im Schadensfall senden Sie das nicht zerlegte Elektrowerkzeug zusammen mit dem GARANTIESCHEIN, den Sie am Ende dieser Bedienungsanleitung finden, an ein von HiKOKI autorisiertes Servicezentrum.

### Information über Betriebslärm und Vibration

Die gemessenen Werte wurden entsprechend EN62841 bestimmt und in Übereinstimmung mit ISO 4871 ausgewiesen.

Gemessener A-gewichteter Schallpegel: 94,0 dB (A)  
Gemessener A-gewichteter Schalldruck: 88,5 dB (A)  
Messunsicherheit K: 3 dB (A).

Gehörschutz tragen.

Gesamtvibrationswerte (3-Achsen-Vektorsumme), bestimmt gemäß EN62841.

Vibrationsemissionswert  $a_{h, B}$  = 0,6 m/s<sup>2</sup>  
Messunsicherheit K = 1,5 m/s<sup>2</sup>

Der angegebene Vibrationsgesamtwert wurde nach einer Standardtestmethode gemessen und kann zum Vergleich zwischen verschiedenen Werkzeugen dienen.

Er kann auch für eine Vorbeurteilung der Aussetzung verwendet werden.

### WARNUNG

- Der Vibrationsemissionswert während der tatsächlichen Benutzung des Elektrowerkzeugs kann von dem deklarierten Gesamtwert abweichen, abhängig davon, wie das Werkzeug verwendet wird.
- Legen Sie Sicherheitsmaßnahmen zum Schutz des Bedieners fest, die auf einer Expositionseinschätzung unter den tatsächlichen Benutzungsbedingungen beruhen (unter Berücksichtigung aller Bereiche des Betriebszyklus, darunter neben der Triggerzeit auch die Zeiten, in denen das Werkzeug ausgeschaltet ist oder im Leerlaufbetrieb läuft).

### HINWEIS

Aufgrund des ständigen Forschungs- und Entwicklungsprogramms von HiKOKI sind Änderungen der hier gemachten technischen Angaben vorbehalten.

## FEHLERSUCHE UND -BESEITIGUNG

Führen Sie die in der folgenden Tabelle aufgeführten Inspektionen durch, wenn das Gerät nicht ordnungsgemäß funktioniert. Kann das Problem dadurch nicht behoben werden, wenden Sie sich an Ihren Händler oder ein autorisiertes HiKOKI-Kundendienstzentrum.

### 1. Elektrowerkzeug

Symptom	Mögliche Ursache	Abhilfe
Bewegt sich nicht	Der Akku ist leer.	Laden Sie den Akku auf.
	Der Akku ist nicht richtig eingesetzt.	Schieben Sie den Akku ein, bis Sie ein Klickgeräusch hören.
	Das Werkzeug dreht sich weiter rückwärts	Drücken Sie den Schalter für den manuellen Modus, um die Rückwärtsdrehung zu beenden.
Plötzlich zum Stillstand gekommen	Die Überlastschaltung hat angesprochen.	Beseitigen Sie die Ursache der Überlastung.
	Die Hitzeschaltung wurde wegen Überhitzung des Akkus oder des Werkzeugs aktiviert.	Lassen Sie Akku und Werkzeug vollständig abkühlen.
Der Schalter kann nicht gezogen werden	Sie drücken nicht stark genug auf die Tastensperre.	Drücken Sie die Tastensperre bis zum Ende ein.
Ein „Piepton“ ist beim Ziehen am Schalter zu hören	Der Schalter wird nur etwas eingezogen.	Das stellt keine Fehlfunktion dar. Ziehen Sie fester am Schalter und der Ton verstummt.
Die Schneidleistung ist nicht zufriedenstellend	Das Schneidwerkzeug ist verschlissen/ unbrauchbar/beschädigt	Tauschen Sie das Schneidwerkzeug aus.
	Das Werkzeug wird außerhalb seines normalen Leistungsbereichs verwendet (Material, Materialdurchmesser, Verarbeitungsmenge).	Sehen Sie in den „TECHNISCHEN DATEN“ nach und benutzen Sie das Werkzeug entsprechend.
Probleme beim Festhalten des Bewehrungsstabs beim Schneiden	Das Griffgummi ist abgenutzt.	Tauschen Sie das Griffgummi aus. Wenden Sie sich an ein HiKOKI-Kundendienstzentrum.
Das Biegen funktioniert nicht richtig	Das Werkzeug wird außerhalb seines normalen Leistungsbereichs verwendet (Material, Materialdurchmesser, Verarbeitungsmenge).	Sehen Sie in den „TECHNISCHEN DATEN“ nach und benutzen Sie das Werkzeug entsprechend.
Der Akku lässt sich nicht einsetzen	Es wurde versucht, einen anderen Akku als den vorgesehenen einzusetzen.	Verwenden Sie einen Mehrspannungsbatterie.

# Deutsch

## 2. Ladegerät

Symptom	Mögliche Ursache	Abhilfe
Die Ladeanzeigelampe flackert schnell lila und der Ladevorgang beginnt nicht.	Der Akku wurde nicht vollständig eingelegt.	Setzen Sie den Akku fest ein.
	Es befinden sich Fremdkörper an den Batteriepolen oder dort, wo der Akku eingesetzt wurde.	Entfernen Sie die Fremdkörper.
Die Ladeanzeigelampe blinkt rot und der Ladevorgang beginnt nicht.	Der Akku wurde nicht vollständig eingelegt.	Setzen Sie den Akku fest ein.
	Der Akku ist überhitzt.	Wenn Sie nicht eingreifen, beginnt die Batterie automatisch mit dem Ladevorgang, sobald ihre Temperatur sinkt. Dies kann jedoch die Lebensdauer des Akkus verkürzen. Es wird empfohlen, die Batterie in einem gut belüfteten Raum ohne direkte Sonneneinstrahlung abzukühlen, bevor sie geladen wird.
Die Nutzungszeit des Akkus ist kurz, obwohl der Akku vollständig aufgeladen ist.	Die Lebensdauer des Akkus ist erschöpft.	Ersetzen Sie den Akku durch einen neuen.
Es dauert lange, den Akku zu laden.	Die Temperatur des Akkus, des Ladegeräts oder der Umgebung ist extrem niedrig.	Laden Sie den Akku in Innenräumen oder in einer anderen wärmeren Umgebung.
	Die Lüftungsöffnungen des Akkus sind blockiert, wodurch interne Komponenten überhitzen.	Vermeiden Sie ein Blockieren der Lüftungsöffnungen.
	Das Kühlgebläse läuft nicht.	Wenden Sie sich an ein HiKOKI-Kundendienstzentrum zwecks Reparatur.
Die USB-Stromanzeigelampe ist ausgeschaltet und das USB-Gerät lädt nicht mehr.	Der Akkuladestand ist gesunken.	Ersetzen Sie den Akku durch einen mit verbleibender Kapazität.
		Stecken Sie den Netzstecker des Ladegeräts in eine Steckdose.
Die USB-Stromanzeigelampe schaltet sich nicht aus, auch wenn das USB-Gerät vollständig aufgeladen ist.	Die USB-Stromanzeigelampe leuchtet grün, um anzuzeigen, dass der USB-Ladevorgang möglich ist.	Dies ist keine Fehlfunktion.
Es ist unklar, welchen Ladestatus ein USB-Gerät hat oder ob der Ladevorgang abgeschlossen ist.	Die USB-Stromanzeigelampe schaltet sich auch dann nicht aus, wenn der Ladevorgang beendet ist.	Untersuchen Sie das USB-Gerät, das geladen wird, um seinen Ladestatus zu bestätigen.
Das Aufladen eines USB-Geräts wird unterbrochen.	Das Ladegerät wurde in eine Steckdose eingesteckt, während das USB-Gerät mit dem Akku als Stromquelle geladen wurde.	Dies ist keine Fehlfunktion. Das Ladegerät hält den USB-Ladevorgang ca. 5 Sekunden lang an, wenn es zwischen den Stromquellen unterscheidet.
	Ein Akku wurde in das Ladegerät eingelegt, während das USB-Gerät mit einer Steckdose als Stromquelle geladen wurde.	
Das Aufladen des USB-Geräts wird unterbrochen, wenn der Akku und das USB-Gerät gleichzeitig geladen werden.	Die Batterie ist vollständig aufgeladen.	Dies ist keine Fehlfunktion. Das Ladegerät hält den USB-Ladevorgang ca. 5 Sekunden lang an, während es überprüft, ob der Akku-Ladevorgang erfolgreich abgeschlossen wurde.
Das Aufladen des USB-Geräts beginnt nicht, wenn der Akku und das USB-Gerät gleichzeitig geladen werden.	Die verbleibende Akkukapazität ist extrem niedrig.	Dies ist keine Fehlfunktion. Wenn die Akkukapazität eine bestimmte Stufe erreicht, beginnt der USB-Ladevorgang automatisch.

## AVERTISSEMENTS DE SÉCURITÉ GÉNÉRAUX POUR L'OUTIL

### ⚠ AVERTISSEMENT

Lire tous les avertissements de sécurité, instructions, illustrations et spécifications donnés avec cet outil électrique.

*Le non-respect de toutes les instructions indiquées ci-dessous peut entraîner une électrocution, un incendie et/ou de graves blessures.*

Conservé tous les avertissements et toutes les instructions pour pouvoir s'y reporter ultérieurement.

*Le terme « outil » dans les avertissements fait référence à l'outil électrique alimenté par le secteur (avec cordon d'alimentation) ou à l'outil fonctionnant sur batterie (sans cordon d'alimentation).*

#### 1) Sécurité de la zone de travail

- a) **Conservé la zone de travail propre et bien éclairée.**

*Les zones en désordre ou sombres sont propices aux accidents.*

- b) **Ne pas faire fonctionner les outils électriques en atmosphère explosive, par exemple en présence de liquides inflammables, de gaz ou de poussières.**

*Les outils électriques produisent des étincelles qui peuvent enflammer les poussières ou les fumées.*

- c) **Maintenir les enfants et les badauds à l'écart pendant l'utilisation de l'outil.**

*Les distractions peuvent faire perdre le contrôle de l'outil à l'utilisateur.*

#### 2) Sécurité électrique

- a) **Il faut que les fiches de l'outil électrique soient adaptées au socle. Ne jamais modifier la fiche de quelque façon que ce soit. Ne pas utiliser d'adaptateurs avec des outils à branchement de terre.**

*Des fiches non modifiées et des socles adaptés réduiront le risque de décharge électrique.*

- b) **Éviter tout contact du corps avec des surfaces reliées à la terre telles que les tuyaux, les radiateurs, les cuisinières et les réfrigérateurs.**

*Il existe un risque accru de décharge électrique si le corps de l'utilisateur est relié à la terre.*

- c) **Ne pas exposer les outils à la pluie ou à des conditions humides.**

*La pénétration d'eau à l'intérieur d'un outil augmentera le risque de décharge électrique.*

- d) **Ne pas maltraiter le cordon. Ne jamais utiliser le cordon pour porter, tirer ou débrancher l'outil. Maintenir le cordon à l'écart de la chaleur, du lubrifiant, des arêtes ou des parties en mouvement.**

*Des cordons endommagés ou emmêlés augmentent le risque de décharge électrique.*

- e) **Lorsqu'on utilise un outil à l'extérieur, il faut utiliser un prolongateur adapté à l'utilisation extérieure.**

*L'utilisation d'un cordon adapté à l'utilisation extérieure réduit le risque de décharge électrique.*

- f) **Si l'usage d'un outil dans un emplacement humide est inévitable, utiliser une alimentation protégée par un dispositif différentiel à courant résiduel (DDR).**

*L'usage d'un DDR réduit le risque de décharge électrique.*

#### 3) Sécurité des personnes

- a) **Rester vigilant, regarder ce que l'on est en train de faire et faire preuve de bon sens dans son utilisation de l'outil.**

*Ne pas utiliser un outil lorsqu'on est fatigué ou sous l'emprise de drogues, d'alcool ou de médicaments.*

*Un moment d'inattention en cours d'utilisation d'un outil peut entraîner des blessures graves.*

- b) **Utiliser un équipement de sécurité. Toujours porter des verres de protection.**

*L'utilisation d'un équipement de protection comme un masque antipoussière, des chaussures de sécurité antidérapantes, un casque de sécurité ou des protections auditives dans des conditions appropriées réduira les risques de blessures corporelles.*

- c) **Éviter tout démarrage intempestif. S'assurer que l'interrupteur est en position d'arrêt avant de brancher l'outil au secteur et/ou à la batterie, de le ramasser ou de le porter.**

*Porter un outil en ayant le doigt sur l'interrupteur ou brancher un outil dont l'interrupteur est en position de marche est source d'accidents.*

- d) **Retirer toute clé de réglage avant de mettre l'outil en marche.**

*Une clé laissée fixée sur une partie tournante de l'outil peut donner lieu à des blessures.*

- e) **Ne pas se pencher trop loin. Garder une position et un équilibre adaptés à tout moment.**

*Cela permet un meilleur contrôle de l'outil dans des situations inattendues.*

- f) **S'habiller de manière adaptée. Ne pas porter de vêtements amples ou de bijoux. Gardez vos cheveux et vos vêtements loin des pièces mobiles.**

*Les pièces en mouvement peuvent happer les vêtements amples, les bijoux ou les cheveux longs.*

- g) **Si des dispositifs sont fournis pour le raccordement d'équipements pour l'extraction et la récupération des poussières, s'assurer qu'ils sont connectés et correctement utilisés.**

*Utiliser des collecteurs de poussière peut réduire les risques dus aux poussières.*

- h) **La familiarité acquise par une utilisation fréquente des outils ne doit pas vous rendre complaisant et vous faire ignorer les principes de sécurité des outils.**

*Un geste imprudent peut causer de graves blessures en une fraction de seconde.*

#### 4) Utilisation et entretien de l'outil

- a) **Ne pas forcer l'outil. Utiliser l'outil adapté à l'application souhaitée.**

*Si l'on utilise l'outil électrique adéquat en respectant le régime pour lequel il a été conçu, il réalisera un travail de meilleure qualité et plus sûr.*

- b) **Ne pas utiliser l'outil si l'interrupteur ne permet pas de passer de l'état de marche à arrêt et vice versa.**

*Un outil électrique ne pouvant être contrôlé par l'interrupteur représente un danger et doit être réparé.*

- c) **Débrancher la fiche de la source d'alimentation et/ou retirer la batterie de l'outil, si elle est détachable, avant tout réglage, changement d'accessoires ou avant de ranger l'outil.**

*Ces mesures de sécurité préventives réduiront les risques de démarrage accidentel de l'outil électrique.*

- d) **Après utilisation, ranger l'outil électrique hors de portée des enfants et ne laisser aucune personne l'utiliser si elle n'est pas familiarisée avec les outils électriques ou ces instructions.**

*Les outils électriques représentent un danger entre des mains inexpertes.*

- e) **Entretien des outils électriques et les accessoires.** Assurez-vous que les pièces en mouvement ne sont pas désalignées ou coincées, qu'aucune pièce n'est cassée ou que l'outil électrique n'a subi aucun dommage pouvant affecter son bon fonctionnement. Si l'outil électrique est endommagé, le faire réparer avant de le réutiliser.  
*De nombreux accidents sont dus à des outils mal entretenus.*
- f) **Garder affûtés et propres les outils permettant de couper.**  
*Un outil bien entretenu aux bords bien affûtés risquera moins de se coincer et sera plus facile à maîtriser.*
- g) **Utiliser l'outil, les accessoires et les lames, etc., conformément à ces instructions, en tenant compte des conditions de travail et du travail à réaliser.**  
*L'utilisation d'un outil électrique à des fins autres que celles prévues est potentiellement dangereuse.*
- h) **Garder les poignées et les surfaces de préhension propres, sèches et exemptes d'huile et de graisse.**  
*Les poignées et surfaces de préhension glissantes ne permettent pas de manipuler et de contrôler l'outil de manière sûre dans des situations inattendues.*
- 5) **Utilisation des outils fonctionnant sur batteries et précautions d'emploi**
- a) **Ne recharger qu'avec le chargeur spécifié par le fabricant.**  
*Un chargeur qui est adapté à un type de bloc de batteries peut créer un risque de feu lorsqu'il est utilisé avec un autre type de bloc de batteries.*
- b) **N'utiliser les outils qu'avec des blocs de batteries spécifiquement désignés.**  
*L'utilisation de tout autre bloc de batteries peut créer un risque de blessure et de feu.*
- c) **Lorsqu'un bloc de batteries n'est pas utilisé, le maintenir à l'écart de tout autre objet métallique, par exemple trombones, pièces de monnaie, clés, clous, vis ou autres objets de petite taille qui peuvent donner lieu à une connexion d'une borne à une autre.**  
*Le court-circuitage des bornes d'une batterie entre elles peut causer des brûlures ou un feu.*
- d) **Dans de mauvaises conditions, du liquide peut être éjecté de la batterie ; éviter tout contact. En cas de contact accidentel, nettoyer à l'eau. Si le liquide entre en contact avec les yeux, rechercher en plus une aide médicale.**  
*Le liquide éjecté des batteries peut causer des irritations ou des brûlures.*
- e) **Ne pas utiliser un bloc batterie ou un outil qui est endommagé ou modifié.**  
*Des batteries endommagées ou modifiées peuvent présenter un comportement imprévisible pouvant provoquer un incendie, une explosion ou un risque de blessures.*
- f) **Ne pas exposer un bloc batterie ou un outil à un feu ou à des températures excessives.**  
*L'exposition à un feu ou à des températures supérieures à 130°C peut provoquer une explosion.*
- g) **Suivre toutes les instructions de charge et ne pas charger le pack batterie ou l'outil en dehors de la plage de température spécifiée dans les instructions.**  
*Une charge incorrecte ou à des températures en dehors de la plage spécifiée peut endommager la batterie et augmente le risque d'incendie.*
- 6) **Maintenance et entretien**
- a) **Faire entretenir l'outil par un réparateur qualifié utilisant uniquement des pièces de rechange identiques.**  
*Cela assurera le maintien de la sécurité de l'outil.*
- b) **Ne jamais réaliser la maintenance sur des packs batterie endommagés.**  
*La maintenance des blocs batterie ne doit être réalisée que par le fabricant ou des personnes autorisées.*

## PRECAUTIONS

**Maintenir les enfants et les personnes infirmes éloignés.**

**Lorsque les outils ne sont pas utilisés, ils doivent être rangés hors de portée des enfants et des personnes infirmes.**

## AVERTISSEMENTS DE SÉCURITÉ POUR LA CISAILLE/CINTREUSE PORTATIVE POUR BARRES BÉTON SANS FIL

1. **Tenir l'outil électrique par les surfaces isolées permettant de l'agripper pour effectuer une opération où l'accessoire de coupe peut entrer en contact avec des fils électriques masqués.**

Le contact de l'accessoire de coupe avec un fil sous tension peut transmettre du courant dans les pièces métalliques exposées de l'outil et communiquer une décharge électrique à l'opérateur.

2. **Utilisez des dispositifs de serrage ou un autre moyen pratique pour immobiliser et maintenir la pièce sur une surface stable.**

Tenir la pièce à usiner avec la main ou contre votre corps la rend instable et peut conduire à une perte de contrôle.

3. **Pendant le fonctionnement, la maintenance ou l'inspection, assurez-vous que les personnes à proximité immédiate portent des lunettes de protection, ainsi que vous-même.**

Cela empêche de recevoir de la limaille de fer dans les yeux.

4. Si l'outil fonctionne de façon continue, le couvercle intérieur et le couvercle du réducteur risquent de devenir très chauds. Après une utilisation continue de ce genre, ne pas toucher le couvercle intérieur ni le couvercle du réducteur. (Fig. 3)

5. Éviter tout travail dépassant les capacités maximales de l'outil données dans les spécifications. Ne jamais couper ni cintrer un matériau dur, par exemple du béton préfabriqué (PC), acier, etc. Ce genre de matériaux risque de se fendre en éclats et de provoquer des blessures

6. Si l'outil ne fonctionne pas correctement pendant le travail ou si l'on entend un bruit anormal, couper immédiatement l'interrupteur et cesser le travail. Contacter le magasin où l'on a acheté l'outil ou un service après-vente agréé HiKOKI pour le faire vérifier et/ou réparer. L'on risque de se blesser si l'on utilise l'outil sans l'avoir fait vérifier et réparer.

7. Vérifier impérativement que le couvercle du couteau est refermé lorsqu'on ne se sert pas de l'outil pour un travail de coupe. Si le couvercle reste ouvert, le couteau risque de se coincer dans des corps étrangers et de provoquer des blessures graves. (Fig. 2)

8. Lors de l'action des interrupteurs, ne jamais approcher les mains du couteau, de la butée de réaction ni du rouleau de cintrage. L'on pourrait se blesser grièvement.

9. Si l'on fait tomber l'outil on qu'on le heurte accidentellement, l'examiner attentivement pour s'assurer qu'il n'y a pas de dommages, fissures, ni déformations sur le couteau et sur l'outil.

10. Ne pas immerger l'outil dans l'eau car cela pourrait provoquer un mauvais fonctionnement ou un choc électrique.
11. **Si une étiquette d'avertissement devient illisible, se décolle ou devient indistincte, remplacez-la par une nouvelle.**  
Contactez un centre de service après-vente HiKOKI agréé pour obtenir de nouvelles étiquettes.
12. Installer solidement le couteau et les accessoires, en suivant les instructions du mode d'emploi. Si on ne les installe pas correctement, ils risquent de se détacher et de provoquer des blessures.
13. Veillez à retirer la batterie lorsque la cisaille est vérifiée, nettoyée et remplacée. Sinon, l'on risque de se blesser grièvement.
14. Ne pas faire subir de choc violent au panneau de commande ni le casser. Cela risque d'entraîner un dysfonctionnement.
15. N'utilisez pas le produit si l'outil ou les bornes de la batterie (fixation de la batterie) sont déformés.  
Installer la batterie peut entraîner un court-circuit qui pourrait provoquer des émissions de fumée ou un début d'incendie.
16. Gardez les bornes de l'outil (support de la batterie) exemptes de copeaux et à la poussière.
  - Avant toute utilisation, assurez-vous qu'aucun copeau ou poussière ne s'est accumulé sur la zone des bornes.
  - Pendant l'utilisation, essayez d'éviter que des copeaux ou de la poussière provenant de l'outil ne tombent sur la batterie.
  - Lors de la suspension de l'opération ou après l'utilisation, ne laissez pas l'outil dans un endroit où il pourrait être exposé à des copeaux ou de la poussière.  
Le non-respect de cette consigne peut entraîner un court-circuit qui pourrait provoquer des émissions de fumée ou un début d'incendie.
17. Toujours utiliser l'outil et la batterie à des températures comprises entre -5 et 40°C.

## AVERTISSEMENTS DE SÉCURITÉ SUPPLÉMENTAIRES

1. Préparer et vérifier l'environnement de travail. S'assurer que la zone de travail remplit toutes les conditions énumérées dans les précautions.
2. Ne pas laisser de corps étrangers pénétrer par le trou de raccord de la batterie rechargeable.
3. Ne jamais désassembler la batterie rechargeable et le chargeur.
4. Ne jamais court-circuiter la batterie rechargeable. Le court-circuitage de la batterie provoquera un courant électrique puissant et une surchauffe. Cela présente un risque de brûlure ou de dégâts à la batterie.
5. Ne pas jeter la batterie au feu. Elle pourrait exploser.
6. Apporter la batterie au magasin où elle a été achetée dès que la durée de vie de post-charge de la batterie devient trop courte pour une utilisation pratique. Ne pas jeter de batterie usagée.
7. Ne pas insérer d'objets dans les fentes d'aération du chargeur. L'insertion d'objets métalliques ou de produits inflammables dans les fentes d'aération du chargeur présente un risque d'électrocution ou de dégât du chargeur.
8. Lorsque l'appareil fonctionne longtemps sans interruption, il risque de surchauffer, entraînant des dommages du moteur et de l'interrupteur. Par conséquent, chaque fois que le boîtier devient chaud, laissez l'outil au repos pendant un moment.
9. S'assurer que la batterie est fermement maintenue en place. En effet, si cette batterie n'est pas bien placée dans le chargeur, elle peut tomber et provoquer un accident.
10. Ne touchez jamais les pièces mobiles.  
Ne jamais placer les mains, les doigts ou d'autres parties du corps à proximité des pièces mobiles de l'outil.
11. Ne jamais faire fonctionner sans que tous les dispositifs de protection soient en place.  
Ne jamais utiliser cet outil sans que tous les dispositifs de protection ou de sécurité ne soient en place et en bon état de marche. Si un entretien ou des réparations nécessitent le retrait d'une protection ou d'une sécurité, s'assurer de remplacer la protection ou le dispositif de sécurité avant d'effectuer l'opération de l'outil.
12. Ne JAMAIS laisser de l'outil en marche sans surveillance.  
Mettez l'appareil hors tension.  
Ne pas laisser l'outil tant qu'il n'est pas complètement arrêté.
13. L'outil électrique est équipé d'un circuit de protection thermique pour protéger le moteur. Une utilisation en continu risque de provoquer une augmentation de la température de l'appareil et d'activer le circuit de protection thermique, ainsi que d'arrêter automatiquement le fonctionnement. Dans ce cas, laissez l'appareil électrique refroidir avant de reprendre l'utilisation.

## PRÉCAUTIONS RELATIVES À LA BATTERIE AU LITHIUM-ION

Pour prolonger sa durée de vie, la batterie lithium-ion est équipée d'une fonction de protection qui coupe automatiquement l'alimentation.

Dans les cas 1 à 3 décrits ci-dessous, il est possible que le moteur s'arrête lors de l'utilisation de ce produit, même si le commutateur est actionné. Il ne s'agit pas d'un dysfonctionnement, mais du fonctionnement normal de la protection.

1. Lorsque la charge restante de la batterie diminue, le moteur s'arrête.  
Dans ce cas de figure, charger immédiatement la batterie.
2. En cas de surcharge de l'outil, le moteur peut s'arrêter.  
Dans ce cas, relâcher le commutateur de l'outil et éliminer les causes de la surcharge. Après cela, vous pouvez l'utiliser à nouveau.
3. En cas de surchauffe due à un travail trop intensif, l'alimentation de la batterie peut se couper.  
Dans ce cas, arrêter toute utilisation de la batterie et la laisser refroidir. Après cela, vous pouvez l'utiliser à nouveau.

En outre, respecter la précaution et l'avertissement suivants.

### AVERTISSEMENT

Afin d'éviter toute fuite de la batterie, génération de chaleur, émission de fumée, explosion et inflammation, respecter scrupuleusement les précautions suivantes :

1. S'assurer que les copeaux et la poussière ne s'accumulent pas sur la batterie.
  - Pendant la tâche, s'assurer que les copeaux et la poussière ne tombent pas sur la batterie.
  - S'assurer que les copeaux et la poussière qui tombent sur l'outil lors de la tâche ne s'accumulent pas sur la batterie.
  - Ne pas conserver une batterie inutilisée dans un endroit qui est exposé aux copeaux et à la poussière.
  - Avant de stocker une batterie, retirer tous les copeaux et la poussière qui ont pu y adhérer et ne pas la ranger avec des pièces métalliques (vis, clous, etc.).
2. Ne pas percer la batterie à l'aide d'un objet pointu tel qu'un clou. Ne pas la frapper à l'aide d'un marteau. Ne pas marcher dessus, ni la lancer ou la soumettre à un choc physique important.
3. Ne pas utiliser une batterie dont l'extérieur est déformé ou laisse penser qu'elle est défectueuse.
4. Ne pas insérer la batterie à l'envers (pôles inversés).

## Français

5. Ne pas raccorder directement la batterie à une prise électrique ou à un allume-cigare.
6. Ne pas utiliser la batterie à d'autres fins que celle spécifiée.
7. En cas d'échec du chargement d'une batterie, même après un certain délai, arrêter immédiatement le rechargement.
8. Ne pas exposer la batterie à des températures ou une pression élevées (four à micro-ondes, séchoir, conteneur sous haute pression).
9. Maintenir la batterie à l'écart de toute flamme en cas de détection d'une fuite ou d'une mauvaise odeur.
10. Ne pas utiliser à proximité d'une source puissante d'électricité statique.
11. En cas de fuite de la batterie, de mauvaise odeur, de génération de chaleur, de décoloration, de déformation ou d'anomalie en cours d'utilisation, de rechargement ou d'entreposage, ôter immédiatement la batterie de l'équipement ou du chargeur de batterie et cesser de l'utiliser.
12. N'immergez pas la batterie ou ne laissez aucun liquide couler à l'intérieur. La pénétration de liquide conducteur, tel que de l'eau, peut provoquer des dégâts et entraîner un incendie ou une explosion. Rangez la batterie dans un endroit frais et sec, et à distance de tout objet inflammable. Les atmosphères à gaz corrosifs doivent être évitées.

### ATTENTION

1. En cas de projection dans les yeux du liquide ayant fui de la batterie, ne pas se frotter les yeux, les rincer à l'eau claire et contacter immédiatement un médecin. En l'absence de traitement, le liquide peut provoquer des lésions oculaires.
2. En cas de projection du liquide ayant fui de la batterie sur la peau ou les vêtements, rincer immédiatement ces derniers à l'eau claire (au robinet). Le liquide peut provoquer une irritation de la peau.
3. En cas de détection de rouille, de mauvaise odeur, de surchauffe, de décoloration, de déformation et/ou autres anomalies lors de la première utilisation de la batterie, ne pas utiliser cette dernière et la renvoyer au fournisseur ou au fabricant.

### AVERTISSEMENT

Si des corps étrangers conducteurs s'introduisent dans la borne de la batterie lithium-ion, un court-circuit peut se produire dans la batterie et provoquer un incendie. Lors du stockage d'une batterie lithium-ion, veiller à suivre scrupuleusement les instructions suivantes.

- Ne pas placer de débris conducteurs, de clous ou de morceaux de fils électriques en fer ou en cuivre dans le boîtier de rangement.
- Pour éviter tout court-circuit, charger la batterie dans l'outil ou insérer le couvercle de la batterie à fond, de manière à ne plus voir le ventilateur.

- Pour un transport vers l'étranger, vous devez vous conformer aux lois internationales et aux normes et réglementations en vigueur dans le pays de destination.
- Si le BSL36B18 est installé dans l'outil électrique, la puissance de sortie dépassera 100 Wh et l'unité sera classée comme marchandise dangereuse selon la classification du fret.

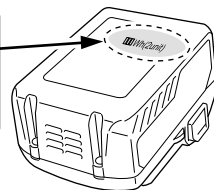
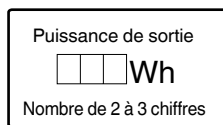

## PRÉCAUTIONS LORS DE LA CONNEXION DU DISPOSITIF USB (UC18YSL3)

Lorsqu'un problème inattendu survient, les données sur un dispositif USB connecté à ce produit risque d'être endommagées ou perdues. Toujours veiller à sauvegarder toutes les données contenues dans le dispositif USB avant de l'utiliser avec ce produit.

Gardez à l'esprit que notre société décline toute responsabilité relative pour toute donnée enregistrée sur un dispositif USB qui est corrompue ou perdue, ni pour tout dommage susceptible de se produire sur un périphérique raccordé.

### AVERTISSEMENT

- Avant l'utilisation, vérifiez que le câble USB ne soit pas défectueux ni endommagé. L'utilisation d'un câble USB défectueux ou endommagé peut provoquer des émissions de fumée ou un départ d'incendie.
- Lorsque le produit n'est pas utilisé, couvrir le port USB avec le cache en caoutchouc. L'accumulation de poussière, etc. dans le port USB peut provoquer des émissions de fumée ou un départ d'incendie.

### REMARQUE

- Parfois, il peut y avoir une pause pendant la charge de l'USB.
- Lorsqu'un dispositif USB n'est pas en train d'être rechargé, retirez le dispositif USB du chargeur. Le non-respect de cette consigne peut non seulement réduire la durée de vie de la batterie d'un périphérique USB, mais aussi peut engendrer des accidents inattendus.
- Certains appareils USB peuvent ne pas charger en fonction du type d'appareil.

## À PROPOS DU TRANSPORT DE LA BATTERIE LITHIUM-ION

Lors du transport d'une batterie lithium-ion, veuillez observer les précautions suivantes.

### AVERTISSEMENT

Informez la société de transport qu'un paquet contient une batterie lithium-ion, informez la société de sa puissance de sortie et suivez les instructions de la société de transport lors de l'organisation du transport.

- Les batteries lithium-ion qui dépassent une puissance de sortie de 100 Wh font partie de la classification de transport des produits dangereux et nécessitent l'application de procédures spéciales.

## NOMS DES PIÈCES (Fig. 1 – Fig. 35)

①	Butée de réaction A
②	Rouleau de cintrage
③	Plaque centrale
④	Rouleau central
⑤	Plaque tournante
⑥	Couvercle de came
⑦	Guide



⑧	Levier
⑨	Capot intérieur
⑩	Étiquette d'avertissement (cintrage)
⑪	Étiquette d'avertissement (coupe)
⑫	Couvercle de l'engrenage
⑬	Butée de réaction B
⑭	Couvercle
⑮	Poignée en caoutchouc
⑯	Moteur
⑰	Gâchette
⑱	Poignée
⑲	Verrouillage de l'interrupteur
⑳	Batterie
㉑	Couvercle de la batterie
㉒	Molette de réglage
㉓	Position d'alignement
㉔	Plaque d'identification
㉕	Étiquette d'avertissement (Couvercle de la batterie)
㉖	Clé hexagonale (pour vis à six pans creux M5)
㉗	Panneau de commutation
㉘	Commutateur du mode manuel
㉙	Témoin d'indicateur de mode
㉚	Protection de cisaille
㉛	Cisaille supérieure
㉜	Cisaille inférieure
㉝	Boulon à six pans creux
㉞	Barre béton
㉟	Tournevis à tête plate
㊱	Longueur de cintrage
㊲	Butée
㊳	Boulon
㊴	Écrou
㊵	Trou pour fixer l'unité
㊶	Banc de travail
㊷	Loquet
㊸	Témoin d'indicateur de charge
㊹	Commutateur d'indicateur de niveau de batterie
㊺	Témoin de niveau de charge de la batterie
㊻	Cache en caoutchouc
㊼	Port USB
㊽	Câble USB

## SYMBOLES









### AVERTISSEMENT

Les symboles suivants sont utilisés pour l'outil. Bien se familiariser avec leur signification avant d'utiliser l'outil.

	VB3616DA: Cisaille/cintrouse portable pour barres béton sans fil
	Pour réduire les risques de blessures, l'utilisateur doit lire le manuel d'utilisation.
	Pour les pays européens uniquement Ne pas jeter les appareils électriques dans les ordures ménagères ! Conformément à la directive européenne 2012/19/UE relative aux déchets d'équipements électriques ou électroniques (DEEE), et à sa transposition dans la législation nationale, les appareils électriques doivent être collectés à part et être soumis à un recyclage respectueux de l'environnement.
	Courant direct
V	Tension nominale
$n_0$	Vitesse à vide
	Poids (Selon la procédure EPTA 01/2014)
	Bouton ON
	Bouton OFF
	Débrancher la batterie
	Verrouillage
	Déverrouillage
	Commutateur du mode manuel
	Mode manuel désactivé
	Mode manuel activé
	Clignotement du témoin : Signaux d'avertissement
	Avertissement
	Action interdite

# Français

## Batterie

	Commutateur de puissance batterie résiduelle
	S'allume ; La puissance résiduelle de la batterie est de plus de 75%.
	S'allume ; La puissance résiduelle de la batterie se situe entre 50 et 75%.
	S'allume ; La puissance résiduelle de la batterie se situe entre 25 et 50%.
	S'allume ; La puissance résiduelle de la batterie est de moins de 25%.
	Clignote ; La puissance résiduelle de la batterie est presque nulle. Rechargez la batterie le plus rapidement possible.
	Clignote ; Sortie suspendue en raison d'une température élevée. Retirez la batterie de l'outil et laissez-la refroidir complètement.
	Clignote ; Sortie interrompue en raison d'une défaillance ou un dysfonctionnement. Le problème ne provient peut-être pas de la batterie ; veuillez contacter votre revendeur.

## ACCESSOIRES STANDARD

Outre l'unité principale (1 unité), l'emballage contient les accessoires répertoriés à la page 184.

Les accessoires standard sont sujets à changement sans préavis.

## SÉLECTION DES ACCESSOIRES

Les accessoires de cet outil sont énumérés à la page 185.

## APPLICATIONS

- Coupe de barres béton
- Cintrage de barres béton

## SPÉCIFICATIONS

### 1. Outil électrique

Modèle	VB3616DA	
Tension	36 V	
Vitesse sans charge	0 – 16 min-1	
Capacités	(1) Matériau : Barre béton, grades équivalents : GRADE 460 (Grande-Bretagne), BST 500 (Allemagne), B500 (Espagne) et FeE 500 (France) (2) Diamètre du matériau : 8 – 16 mm	
Nombre de pièces qu'il est possible de traiter à la fois	Coupe 2 pièces de ø10 mm 1 pièce de ø12 mm 1 pièce de ø16 mm	Cintrage 3 pièces de ø10 mm 2 pièces de ø12 mm 1 pièce de ø16 mm
Batterie disponible pour cet outil*	Batterie multi-volt	
Poids**	18,6 kg (BSL36A18) 19,2 kg (BSL36B18)	

\* Les piles existantes (BSL3660/3620/3626, série BSL18xx, etc.) ne peuvent pas être utilisées avec cet outil.

\*\* Selon la procédure EPTA 01/2014

### REMARQUE

Par suite du programme permanent de recherche et de développement HiKOKI, ces spécifications peuvent faire l'objet de modifications sans avis préalable.

2. Batterie

Modèle	BSL36A18	BSL36B18
Tension	36 V / 18 V (Commutation automatique*)	
Capacité de la batterie	2,5 Ah / 5,0 Ah	4,0 Ah / 8,0 Ah
	(Commutation automatique*)	
Produits sans fil disponibles**	Produit de série multi-volt, 18 V	
Chargeur disponible	Chargeur coulissant pour les batteries au lithium-ion	

\* L'outil lui-même commute automatiquement.

\*\* Rendez-vous sur notre catalogue général pour plus d'informations.

3. Chargeur

Modèle	UC18YSL3
Tension de charge	14,4 V – 18 V
Poids	0,6 kg

**CHARGE**

Avant d'utiliser l'outil électrique, charger la batterie comme suit.

**1. Brancher le cordon d'alimentation du chargeur sur la prise secteur.**

Quand on raccorde la fiche du chargeur à une prise murale, le témoin indicateur de charge clignote en rouge. (à intervalles d'une seconde).

**2. Insérer la batterie dans le chargeur.**

Insérez fermement la batterie dans le chargeur comme illustré sur Fig. 4 (à la page 2).

**3. Charge**





Lorsque vous insérez une batterie dans le chargeur, le témoin de charge clignote en bleu.

Lorsque la batterie est complètement chargée, le témoin de charge s'allume en vert. (Voir le **Tableau 1**)

(1) Indication témoin de charge

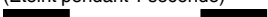
Les indications du témoin de charge seront indiquées dans le **Tableau 1**, selon la condition du chargeur ou de la batterie rechargeable.

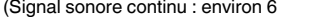
**Tableau 1**

Indications du témoin de charge				
Témoin de charge (ROUGE / BLEU / VERT / VIOLET)	Avant la charge	Clignote (ROUGE) 	S'allume pendant 0,5 seconde. Ne s'allume pas pendant 0,5 seconde. (Éteint pendant 0,5 seconde)	Branché à la source d'alimentation
	Pendant la charge	Clignote (BLEU) 	S'allume pendant 0,5 seconde. Ne s'allume pas pendant 1 seconde. (Éteint pendant 1 seconde)	Capacité de la batterie à moins de 50%
		Clignote (BLEU) 	S'allume pendant 1 seconde. Ne s'allume pas pendant 0,5 seconde. (Éteint pendant 0,5 seconde)	Capacité de la batterie à moins de 80%
		S'allume (BLEU) 	S'allume sans interruption	Capacité de la batterie à plus de 80%
	Charge terminée	S'allume (VERT) 	S'allume sans interruption (Signal sonore continu : environ 6 secondes)	
	Veille de surchauffe	Clignote (ROUGE) 	S'allume pendant 0,3 seconde. Ne s'allume pas pendant 0,3 seconde. (Éteint pendant 0,3 seconde)	Batterie en surchauffe. Impossible de charger. (La charge commencera une fois que la batterie sera froide).
	Charge impossible	Scintille (VIOLET) 	S'allume pendant 0,1 seconde. Ne s'allume pas pendant 0,1 seconde. (Éteint pendant 0,1 seconde) (Signal sonore intermittent : environ 2 secondes)	Anomalie de la batterie ou du chargeur

# Français

- (2) Au sujet des températures et de la durée de charge de la batterie rechargeable  
Les températures et la durée de charge sont indiquées dans le **Tableau 2**.

**Tableau 2**

Chargeur			UC18YSL3				
Batterie	Type de batterie	Li-ion					
	Températures de recharge de la batterie	0°C – 50°C					
	Tension de charge	V	14,4		18		
	Temps de charge, environ (à 20°C)	min.	Série BSL14xx		Série BSL18xx		Série multi-volt
			(4 cellules)	(8 cellules)	(5 cellules)	(10 cellules)	(10 cellules)
		BSL1415S : 15 BSL1415 : 15 BSL1415X : 15 BSL1420 : 20 BSL1425 : 25 BSL1430C : 30	BSL1430 : 20 BSL1440 : 26 BSL1450 : 32 BSL1460 : 38	BSL1815S : 15 BSL1815 : 15 BSL1815X : 15 BSL1820 : 20 BSL1825 : 25 BSL1830C : 30	BSL1830 : 20 BSL1840 : 26 BSL1850 : 32 BSL1860 : 38	BSL36A18 : 32 BSL36B18 : 52	
USB	Tension de charge	V	5				
	Courant de charge	A	2				

## REMARQUE

Le temps de recharge peut varier selon la température ambiante et la tension de la source.

### 4. Débrancher le cordon d'alimentation du chargeur de la prise secteur.

### 5. Tenir fermement le chargeur et dégager la batterie.

## REMARQUE

Bien sortir la batterie du chargeur après usage, et la conserver.

### En ce qui concerne la décharge de l'électricité statique en cas de nouvelles piles, etc.

Comme les substances chimiques internes des nouvelles batteries et des batteries qui n'ont pas été utilisées pendant une longue période ne sont pas activées, le courant de décharge risque d'être très faible lorsqu'elles sont utilisées pour la première et la seconde fois. Il s'agit d'un phénomène temporaire et le temps de recharge normal est rétabli quand les batteries auront été rechargées 2 – 3 fois.

### Comment prolonger la durée de vie des batteries.

- Recharger les batteries avant qu'elles ne soient complètement épuisées.  
Lorsque vous sentez que la puissance de l'outil faiblit, cessez de l'utiliser et rechargez la batterie. Si vous continuez à utiliser l'outil et à épuiser le courant électrique, la batterie risque de subir des dommages et sa durée de vie sera réduite.
- Éviter d'effectuer la recharge à des températures élevées.  
Une batterie rechargeable est chaude immédiatement après son utilisation. Si une telle batterie est rechargée immédiatement après utilisation, les substances chimiques internes risquent de se détériorer et la durée de vie de la batterie sera plus courte. Laisser la batterie et la recharger une fois qu'elle a refroidi.

## ATTENTION

- Si la batterie est chargée alors qu'elle est encore chaude parce qu'elle a été laissée longtemps dans un endroit exposé à la lumière directe du soleil ou qu'elle vient d'être utilisée, le témoin de charge du chargeur s'allume pendant 0,3 seconde et s'éteint pendant 0,3 seconde (arrêt pendant 0,3 seconde). Dans ce cas, commencer par laisser la batterie refroidir avant de démarrer le chargement.

- Lorsque le témoin de charge clignote (à intervalles de 0,2 seconde), vérifiez la présence et retirez tout corps étranger dans le connecteur de batterie du chargeur. En l'absence de corps étrangers, il s'agit probablement d'un dysfonctionnement de la batterie ou du chargeur. Les confier à un service d'entretien autorisé.
- Le micro-ordinateur intégré nécessitant environ 3 secondes pour confirmer le chargement de la batterie lorsque UC18YSL3 est retiré, attendre au moins 3 secondes avant de la réinsérer pour poursuivre le chargement. Si la batterie est réinsérée dans un délai de 3 secondes, elle pourra ne pas être correctement chargée.

## AVANT L'UTILISATION

### AVERTISSEMENT

Vérifiez les points suivants avant utilisation. Vérifiez 1 et 4 avant d'insérer la batterie.

### ATTENTION

Retirez la batterie avant d'effectuer des réglages, procéder à des opérations d'entretien ou de maintenance.

Lorsque le travail est terminé, retirer la batterie.

#### 1. Interrupteur d'alimentation

S'assurer que l'interrupteur est sur la position ARRÊT. Si la batterie est installée sur un outil électrique alors que l'interrupteur est en position MARCHÉ, l'outil électrique démarrera immédiatement, ce qui peut provoquer un grave accident.

#### 2. Préparation et vérification de l'environnement de travail

Vérifiez et confirmez si le lieu de travail présente les conditions appropriées, comme indiqué dans [AVERTISSEMENTS DE SÉCURITÉ GÉNÉRAUX POUR L'OUTIL]; 1).

- A des fins de sécurité, utiliser la clé Allen fournie pour être absolument sûr que le boulon à douille hexagonale est solidement vissé. Le fait d'utiliser l'outil avec un boulon lâche risque d'endommager l'outil et de provoquer des accidents.

4. **Vérifier que le couteau est bien affûté.**  
S'assurer que le couteau est bien affûté. Le fait de continuer à utiliser l'outil avec un couteau émoussé et déformé risque d'endommager l'outil et le couteau et de provoquer des accidents.
5. **Retrait et insertion du couvercle de la batterie et de la batterie (Fig. 5)**

**AVERTISSEMENT**

Assurez-vous que le couvercle de la batterie est fixé lors de l'utilisation de l'outil.  
La limaille de fer présente dans la zone des bornes de la batterie peut entraîner un dysfonctionnement.

6. **Indicateur de batterie résiduelle (Fig. 6)**

**SCHÉMA ET EXPLICATION**

Étiquette d'avertissement (coupe)

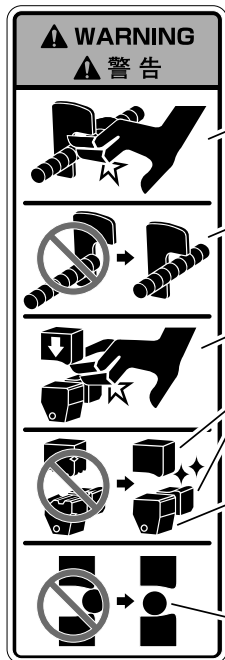

Évitez d'approcher votre main des butées de réaction pendant le fonctionnement; sinon, vous pourriez vous coincer le doigt ou risquer de vous blesser autrement.

Pendant le travail de coupe, accrochez solidement la barre béton aux butées de réaction. De plus, veillez à ce qu'une barre béton soit suffisamment longue pour être accrochée aux butées de réaction.

Ne jamais approcher les mains du couteau pendant le fonctionnement.

Le fait de continuer à utiliser l'outil avec un couteau usé risque d'endommager la pièce et les morceaux brisés de la pièce d'être projetés. A titre indicatif, remplacer le couteau par un neuf environ une fois toutes les 8000 coupes.

Si le caoutchouc de la poignée est usé, la poignée risque de ne plus pouvoir maintenir suffisamment fort la barre béton qui risque de se briser et ses morceaux brisés d'être projetés.  
Si le caoutchouc de la poignée ne peut plus maintenir la barre béton, le remplacer par un nouveau caoutchouc de poignée.

Placer la barre béton au centre ou dans le renforcement du couteau pendant le travail de coupe. Tout travail avec la barre béton placée dans les coins ou aux extrémités du couteau risque de projeter des morceaux brisés de la barre béton ou d'endommager le couteau et l'outil.

Étiquette d'avertissement (cintrage)



Si l'on plie une barre béton à un angle obtus en plaçant la main dessus, la main risque d'être coincée sous l'effet d'une réaction de pliure inverse de la barre béton.

Ne pas utiliser l'outil sans s'être auparavant assuré qu'il n'y a personne dans le rayon de rotation du matériau à cintrer.

Étiquette d'avertissement (Couvercle de la batterie)



Fixez le couvercle de la batterie lorsque vous rangez ou utilisez l'outil.

## FONCTIONNEMENT

### ATTENTION

Retirez la batterie avant d'effectuer tout réglage, entretien ou maintenance.

Lorsque le travail est terminé, retirez la batterie.

### 1. Fonctionnement du commutateur

Ce produit est équipé d'un verrou de commutateur pour empêcher les commutations par inadvertance. (Fig. 7-a)

En appuyant sur le verrou de commutateur dans l'une des directions indiquées, et en tirant sur le commutateur, vous actionnez le moteur.

Une fois que le commutateur est activé, il restera activé même après avoir relâché le verrou du commutateur, tant que vous tirez sur le commutateur.

En relâchant le commutateur dans la zone ④, un frein est engagé qui arrête le fonctionnement. (Fig. 7-b)

En relâchant le commutateur dans la zone ⑤, la cisaille supérieure et le rouleau de cintrage retournent automatiquement à leur position d'origine. (Fig. 7-b)

### AVERTISSEMENT

La cisaille est aussi activée simultanément ; vous devez donc fermer le capot. (Fig. 7-b)

### 2. Rotation inversée de la cisaille et du rouleau de cintrage

Si le commutateur est relâché pendant le fonctionnement, la cisaille et le rouleau de cintrage peuvent s'immobiliser pour prendre la barre béton en sandwich et la bloquer de manière inamovible. (Fig. 8)

Dans cette situation, le moteur doit subir une rotation inverse pour ramener la cisaille et le rouleau de cintrage dans leur position initiale.

Les deux méthodes ci-dessous permettent le retour de la cisaille et du rouleau de cintrage pendant le fonctionnement.

#### ● Placez la molette de réglage sur « RETURN » (Fig. 8-a)

(1) Alignez la molette de réglage sur « RETURN ».

(2) Tirez à nouveau sur le commutateur pour activer le mode de rotation inverse.

Lorsque l'outil commence à revenir, il retourne à sa position d'origine lorsque le commutateur est relâché.

#### ● Appuyez sur le sélecteur de mode manuel (Fig. 8-b)

(1) Appuyez sur le sélecteur de mode manuel.

(2) Tirez à nouveau sur le commutateur pour activer le mode de rotation inverse.

L'outil revient lorsque le commutateur est tiré et il s'arrête lorsqu'il retourne à sa position d'origine.

(3) Une fois revenu à la position initiale, appuyez sur le sélecteur de mode manuel pour revenir au « Mode de rotation normale ».

### REMARQUE

L'outil ne fonctionnera pas s'il est laissé en mode de rotation inverse, vous devez donc appuyer sur le sélecteur de mode manuel pour annuler la rotation inverse.

## UTILISATION (COUPE)

### AVERTISSEMENT

○ Noter que l'outil n'est pas un outil qui se tient dans la main. Il faudra absolument le poser à un endroit stable, par exemple le plancher, le sol, etc.

○ Ne jamais approcher la main du couteau pendant le fonctionnement.

○ Ne jamais approcher la main des butées de réaction A et B pendant le fonctionnement.

### 1. Inspectez la cisaille et le caoutchouc de la poignée

#### AVERTISSEMENT

○ Vérifiez que le boulon à six pans creux fixant la cisaille est bien serré.

Si l'outil est utilisé avec le boulon desserré, cela pourrait endommager l'outil ou la cisaille et causer un accident ou des blessures.

○ L'outil est conçu de façon que le couteau supérieur et le caoutchouc de la poignée soutiennent la barre béton.

Si le caoutchouc de la poignée est usé, la poignée risque de ne plus pouvoir maintenir suffisamment fort la barre béton qui risque de se briser et ses morceaux brisés d'être projetés.

Si le caoutchouc de la poignée ne peut plus maintenir la barre béton, le remplacer par un nouveau caoutchouc de poignée. (Pour remplacer le caoutchouc de la poignée et procéder à une réparation, contactez le magasin où vous l'avez acheté ou le centre de service après-vente agréé HIKOKI.)

(1) Placez l'outil tel qu'il est illustré dans la Fig. 9.

(2) Fixez la batterie et son couvercle. (Fig. 10)

(3) Ouvrez le capot. (Fig. 12)

(4) Abaissez la cisaille supérieure.

Tirez légèrement sur le commutateur et déplacez lentement la cisaille supérieure. Lorsque la cisaille supérieure sort du couvercle de la came et que le boulon à six pans creux est complètement visible, relâchez le commutateur pour l'arrêter dans cette position. (Fig. 13)

(5) Détachez le couvercle de la batterie et la batterie. (Fig. 11)

(6) Vérifiez les anomalies telles que l'usure, la déformation ou des ruptures dans la cisaille. (Fig. 14)

Si la cisaille doit être remplacée, voir « 3. Remplacement de la cisaille ».

(7) À l'aide de la clé hexagonale fournie, assurez-vous que le boulon à six pans creux est bien serré. (Fig. 15)

(8) Assurez-vous que le caoutchouc de la poignée n'est pas usé (Fig. 16)

(9) Assurez-vous que le verrou du commutateur est en position de verrouillage (Fig. 17)

(10) Fixez la batterie et son couvercle (Fig. 10)

### 2. Coupe

#### AVERTISSEMENT

○ Ne pas couper d'autres matériaux que des barres béton. Sinon, le matériau risque de se fendre en éclats et les éclats de s'éparpiller.

○ Le rouleau de cintrage bouge même pendant une opération de coupe. Ne jamais approcher la main du rouleau de cintrage.

○ Une coupe répétée de barres béton peut user le couteau. Le fait de continuer à utiliser l'outil avec un couteau usé risque d'endommager la pièce et les morceaux brisés de la pièce d'être projetés. A titre indicatif, remplacer le couteau par un neuf environ une fois toutes les 8000 coupes.

○ Pendant un travail de coupe, accrocher solidement la barre béton à la butée de réaction B. De plus, accrocher la barre béton à la butée de réaction B sur une longueur suffisante.

○ Placer la barre béton au centre ou dans le renforcement du couteau pendant le travail de coupe. Tout travail avec la barre béton placée dans les coins ou aux extrémités du couteau risque de projeter des morceaux brisés de la barre béton ou d'endommager le couteau et l'outil.



## ATTENTION

- Ne coupez pas simultanément deux barres béton d'une section de D16 mm ou D13 mm. Cela risque d'endommager l'outil.
- Un accouplement à glissement est incorporé à l'outil afin de protéger le mécanisme. Si l'on travaille une pièce d'une qualité ou d'un diamètre dépassant la capacité nominale, il peut arriver que l'accouplement à glissement entre en action. Dans ce cas, arrêter immédiatement le travail et vérifier la pièce. Lorsque l'accouplement à glissement entre en action, un violent bruit de glissement se fait entendre. Ceci est normal.

Après avoir suivi les étapes pour « 1. Inspectez la cisaille et le caoutchouc de la poignée » (étapes (1) à (10)), suivez les instructions ci-dessous.

- (1) Placez la molette de réglage en position « CUT ». (Fig. 18)
- (2) Positionnez la barre béton à couper au-dessus de la cisaille inférieure. Assurez-vous que la barre béton soit suffisamment longue pour accrocher complètement la butée de réaction B. (Fig. 19)
- (3) Appuyez sur le verrou du commutateur dans un sens ou dans l'autre pour libérer le verrou et tirez sur le commutateur pour couper la barre béton. (Fig. 7) Après avoir coupé la barre béton, maintenez le commutateur enfoncé jusqu'à ce que le moteur termine sa rotation inverse et que la cisaille supérieure amorce son retour.

### 3. Remplacement de la cisaille

Après avoir suivi les étapes pour « 1. Inspectez la cisaille et le caoutchouc de la poignée » (étapes (1) à (5)), suivez les instructions ci-dessous. Remplacez ensemble les cisailles supérieure et inférieure.

- (1) À l'aide de la clé hexagonale fournie, retirez le boulon à six pans creux, puis retirez les cisailles supérieure et inférieure. En poussant la protection de la cisaille vers le haut, la cisaille supérieure peut être retirée plus facilement. (Fig. 20) En faisant levier avec un tournevis à tête plate, il est plus facile de retirer la cisaille inférieure. (Fig. 21)
- (2) Éliminez la limaille de fer déposée autour de la zone d'installation de la cisaille (Fig. 22)

### AVERTISSEMENT

- Portez des lunettes de protection.
- (3) Alignez le trou de la cisaille avec la position de la goupille et fixez la cisaille. À l'aide de la clé hexagonale fournie, serrez fermement le boulon à six pans creux pour sécuriser la cisaille. Remplacez le boulon à six pans creux par le nouveau fourni avec la cisaille. (Fig. 23)
  - (4) Fixez la batterie et son couvercle (Fig. 10)

- Bien savoir que le couteau bouge même pendant une opération de cintrage. Il faudra donc refermer sans faute le couvercle du couteau. (Fig. 24)
- Ne commencer à travailler qu'après s'être assuré qu'il n'y a personne dans le rayon de rotation du matériau à cintrer.
- Prévoir une longueur supplémentaire d'au moins 200 mm par rapport à la longueur de cintrage de la barre béton à cintrer (Fig. 26). Si la longueur supplémentaire est insuffisante, la barre béton risque de se détacher pendant le travail, ou de se briser en fragments qui s'éparilleront dangereusement.
- Placer la barre béton sur la plaque centrale et la régler de façon qu'elle soit à l'horizontale par rapport à la surface de la plaque tournante. Si le côté à cintrer de la barre béton est incliné vers le haut, la barre béton risque de se dégager du rouleau à cintrer pendant le cintrage et d'être projetée.

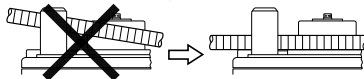

- Lorsqu'on cintré plusieurs barres béton à la fois, certaines risquent de se dégager du rouleau et du guide de cintrage, etc., et il faudra donc bien veiller à les placer à l'horizontale.
- Si l'on plie une barre béton à un angle obtus en plaçant la main dessus, la main risque d'être coincée sous l'effet d'une réaction de pliure inverse de la barre béton. Ne jamais placer la main à l'endroit où la barre béton risque de se replier.



- (1) Retirez le couvercle de la batterie et la batterie (Fig. 5-a)
- (2) Assurez-vous que le verrou du commutateur est en position de verrouillage. (Fig. 17)
- (3) Positionnez l'outil de sorte que la table tournante soit tournée vers le haut (Fig. 24)
- (4) Assurez-vous que le couvercle de la cisaille est fermé (Fig. 24)
- (5) Fixez la batterie et son couvercle (Fig. 5-b)
- (6) Alignez le cadran de réglage sur la couleur de la taille appropriée et l'angle de la barre béton à cintrer. (Fig. 25)

### [Réglage pour la taille des barres béton]

Bien que l'angle de cintrage soit le même sur le cadran, l'angle changera légèrement en fonction de l'épaisseur de la barre béton. Ajustez l'angle en fonction de la couleur de la taille sur le cadran de réglage.

Dimensions de barre béton	Couleur des repères indiqués
ø10 mm	Blanc
ø12 mm	Vert
ø16 mm	Argent

### REMARQUE

Même si l'on place la bague sur la même position, l'angle de cintrage risque de différer légèrement si le diamètre ou la dureté de la barre béton sont différents. Les repères d'angle ne donnent qu'une indication approximative.

- (7) Configuration correcte en plaçant la barre béton contre la butée du guide (Fig. 26)
- (8) Appuyez sur le verrou du commutateur pour le libérer et tirez sur le commutateur pour cintrer la barre béton. (Fig. 7)

Même après le cintrage de la barre béton, le moteur effectuera une rotation inverse et le rouleau reviendra en position lorsque le commutateur est tiré.

## UTILISATION (CINTRAGE)

### 1. Procédure de cintrage normale

#### AVERTISSEMENT

- Noter que l'outil n'est pas un outil qui se tient dans la main. Il faudra absolument le poser à un endroit stable, par exemple le plancher, le sol, etc.
- Ne jamais approcher la main du rouleau de cintrage pendant le fonctionnement.
- Ne pas cintrer d'autres matériaux que des barres béton. Sinon, le matériau risque de se fendre en éclats et les éclats de s'éparpiller.
- Plier moins de 3 barres béton à la suite à un diamètre de 10 mm, moins de 2 barres béton à la suite à un diamètre de 12 mm, et une barre béton à la suite à un diamètre de 16 mm.





## 6. Rangement

Ranger l'outil électrique dans un endroit où la température est inférieure à 40°C et hors de portée des enfants.

### REMARQUE

Stockage des batteries au lithium-ion.

S'assurer que les batteries au lithium-ion ont été entièrement chargées avant de les stocker.

Le stockage prolongé (3 mois ou plus) de batteries faiblement chargées peut entraîner une détérioration des performances, réduisant considérablement la durée d'autonomie des batteries alors incapables de tenir une charge.

Il est cependant possible de recouvrer la capacité d'autonomie d'une batterie considérablement endommagée en alternant deux à cinq fois charge et utilisation.

Si la durée d'autonomie de la batterie reste extrêmement courte malgré les charges et utilisations consécutives, considérer la batterie en fin de vie et s'en procurer une neuve.

### ATTENTION

Lors de l'utilisation et de l'entretien d'un outil électrique, respecter les règlements et les normes de sécurité en vigueur dans le pays en question.

#### Avis important sur les batteries pour outils électriques sans fil HiKOKI

Toujours utiliser une de nos batteries originales spécifiées. Nous ne saurions garantir la sécurité et la performance de notre outil électrique sans fil s'il est utilisé avec une batterie autre que celle que nous avons spécifiée, ou encore si la batterie est démontée et modifiée (par exemple, le démontage et remplacement des cellules ou autres composants internes).

### GARANTIE

Nous garantissons que l'ensemble des outils électriques HiKOKI sont conformes aux réglementations spécifiques statutaires/nationales. Cette garantie ne couvre pas les défauts ni les dommages inhérents à une mauvaise utilisation, une utilisation abusive ou l'usure et les dommages normaux. En cas de réclamation, veuillez envoyer l'outil électrique, en l'état, accompagné du CERTIFICAT DE GARANTIE qui se trouve à la fin du mode d'emploi, dans un service après-vente HiKOKI agréé.

### Au sujet du bruit et des vibrations

Les valeurs mesurées ont été déterminées en fonction de la norme EN62841 et déclarées conformes à ISO 4871.

Niveau de puissance sonore pondérée A : 94,0 dB (A)

Niveau de pression acoustique pondérée A : 88,5 dB (A)

Incertitude K : 3 dB (A).

Porter des protections anti-bruit.

Valeurs totales des vibrations (somme vectorielle triaxiale) déterminées conformément à EN62841.

Valeur d'émission de vibration  $a_{h, B} = 0,6 \text{ m/s}^2$

Incertitude K = 1,5  $\text{m/s}^2$

La valeur totale des vibrations a été mesurée par une méthode d'essai standard et peut être utilisée pour comparer un outil à un autre.

Elle peut également être utilisée pour une évaluation préliminaire du niveau d'exposition.

### AVERTISSEMENT

- La valeur d'émission de vibrations en fonctionnement de l'outil électrique peut être différente de la valeur totale déclarée, en fonction des utilisations de l'outil.
- Identifier les mesures de protection de l'utilisateur fondées sur une estimation de l'exposition en conditions d'utilisation (tenant compte de tous les aspects du cycle d'utilisation, tels que les moments où l'outil est mis hors tension ou lorsqu'il tourne à vide en plus des temps de déclenchements).

### REMARQUE

Par suite du programme permanent de recherche et de développement HiKOKI, ces spécifications peuvent faire l'objet de modifications sans avis préalable.

## DÉPANNAGE

Consulter le tableau d'inspection ci-après si l'outil ne fonctionne pas correctement. Si le problème n'est pas réglé, veuillez vous adresser au concessionnaire ou à un centre de réparations HIKOKI.

### 1. Outil électrique

Symptôme	Cause probable	Solution
Ne bouge pas	Il ne reste plus de batterie.	Chargez la batterie.
	La batterie n'est pas correctement installée.	Enfoncez la batterie jusqu'à ce qu'un clic se fasse entendre.
	L'outil reste en mode de rotation inverse	Appuyez sur le sélecteur de mode manuel pour annuler la rotation arrière.
S'est arrêté soudainement	Le circuit de protection contre la surcharge est activé.	Supprimez la cause de la surcharge.
	Le circuit de protection thermique est activé en raison d'une surchauffe de la batterie ou de l'outil lui-même.	Laissez la batterie et l'outil refroidir complètement.
Le commutateur ne peut pas être tiré	Pression insuffisante sur le verrou du commutateur.	Appuyez sur le verrou du commutateur jusqu'à ce qu'il arrive en fin de course.
Vérifiez qu'un bip se fait entendre lorsque vous tirez sur le commutateur	Le commutateur est faiblement tiré.	Pas de problème. Tirez plus fort sur le commutateur et le son s'arrêtera.
Ne peut pas couper de manière satisfaisante	La cisaille est usée/dégradée/endommagée	Remplacez par une nouvelle cisaille.
	L'outil de travail ne correspond pas à sa capacité normale (matériau, diamètre du matériau, quantité à traiter).	Consultez les « SPÉCIFICATIONS » pour couper correctement.
La barre béton est difficile à maintenir pendant la coupe	Le caoutchouc de la poignée est usé.	Remplacez-le par un caoutchouc neuf. Contactez un centre de service après-vente agréé HIKOKI.
Ne peut pas se plier correctement	L'outil de travail ne correspond pas à sa capacité normale (matériau, diamètre du matériau, quantité à traiter).	Consultez les « SPÉCIFICATIONS » pour plier correctement.
Impossible d'installer la batterie	Vous tentez d'installer une batterie autre que celle spécifiée.	Utilisez une batterie de type Multi Volt.

2. Chargeur

Symptôme	Cause probable	Solution
Le témoin de charge clignote rapidement en violet et le chargement de la batterie ne démarre pas.	La batterie n'est pas insérée jusqu'au bout.	Insérez la batterie fermement.
	Il y a une substance étrangère dans la borne de la batterie ou là où la batterie est fixée.	Retirez les corps étrangers.
Le témoin indicateur de chargement clignote en rouge et le chargement de la batterie ne démarre pas.	La batterie n'est pas insérée jusqu'au bout.	Insérez la batterie fermement.
	La batterie est en surchauffe.	Si laissez, la batterie commencera automatiquement à charger si la température diminue, mais cela peut réduire la vie de la batterie. Il est recommandé que la batterie soit refroidie dans un lieu bien ventilé à l'écart de la lumière directe du soleil avant de la charger.
La durée d'autonomie de la batterie est courte même si la batterie est complètement chargée.	La durée de vie de la batterie est usée.	Remplacez la batterie par une neuve.
La batterie prend un certain temps à charger.	La température de la batterie, le chargeur ou l'environnement est extrêmement faible.	Chargez la batterie à l'intérieur ou dans un autre environnement plus chaud.
	Les orifices du chargeur sont obstrués, ce qui risque de surchauffer ses composants internes.	Évitez de bloquer les orifices.
	Le ventilateur de refroidissement n'est pas en marche.	Contactez un centre de service après-vente HiKOKI agréé pour la réparation.
Le témoin d'alimentation USB s'est éteint et le dispositif USB a arrêté de charger.	La capacité de la batterie est devenue faible.	Remplacez la batterie par une qui a encore de la capacité.
		Branchez la fiche d'alimentation du chargeur dans une prise électrique.
Le témoin d'alimentation USB ne s'éteint pas, même si le dispositif USB a fini de charger.	Le témoins d'alimentation USB s'allume en vert afin d'indiquer que la charge USB est possible.	Il ne s'agit pas d'un dysfonctionnement.
L'état de charge d'un dispositif USB ou sa fin de chargement n'est pas clair.	Le témoin d'alimentation USB ne s'éteint pas même lorsque la charge est terminée.	Examinez le dispositif USB qui est en charge afin de confirmer son état de charge.
Le chargement d'un dispositif USB s'arrête en cours.	Le chargeur a été branché dans une prise électrique pendant que le dispositif USB était en charge à l'aide de la batterie de la source d'alimentation.	Il ne s'agit pas d'un dysfonctionnement. Le chargeur met en pause la charge USB pendant environ 5 secondes lorsqu'il différencie entre les sources d'alimentation.
	Une batterie a été insérée dans le chargeur pendant que le dispositif USB est en train d'être chargé à l'aide d'une prise électrique comme source d'alimentation.	
Le chargement du dispositif USB se met en pause à mi-chemin lorsque la batterie et le dispositif USB sont chargés en même temps.	La batterie est complètement chargée.	Il ne s'agit pas d'un dysfonctionnement. Le chargeur met en pause la charge USB pendant environ 5 secondes pendant qu'il vérifie si la batterie a été complètement chargée.
Le chargement du dispositif USB ne démarre pas lorsque la batterie et le dispositif USB sont chargés en même temps.	La capacité de la batterie restante est extrêmement faible.	Il ne s'agit pas d'un dysfonctionnement. Lorsque la capacité de la batterie atteint un certain niveau, la charge USB démarre automatiquement.

## AVVERTIMENTI GENERALI DI SICUREZZA SUGLI UTENSILI ELETTRICI

### ⚠ AVVERTENZA

Leggere tutti gli avvertimenti di sicurezza, le istruzioni e le specifiche in dotazione con il presente utensile elettrico.

La mancata osservanza di tutte le istruzioni elencate di seguito può provocare scosse elettriche, incendio e/o lesioni gravi.

Salvare tutti gli avvertimenti e le istruzioni per riferimenti futuri.

Il termine "elettroutensili" riportato nelle avvertenze si riferisce agli elettroutensili azionati con alimentazione di rete (via cavi) o a batterie (senza cavi).

#### 1) Sicurezza dell'area operativa

##### a) Mantenere l'area operativa pulita e ordinata.

Aree operative sporche o disordinate possono favorire gli infortuni.

##### b) Non utilizzare gli elettroutensili in atmosfere esplosive, ad es. in presenza di liquidi, gas o polveri infiammabili.

Gli elettroutensili generano delle scintille che potrebbero accendere la polvere o i fumi.

##### c) Tenere lontani bambini e astanti durante l'utilizzo degli elettroutensili.

Qualsiasi distrazione può essere causa di perdita di controllo.

#### 2) Sicurezza elettrica

##### a) Le spine degli elettroutensili devono essere idonee alle prese disponibili. Non modificare mai le prese. Con gli elettroutensili a massa (messi a terra), non utilizzare alcun adattatore.

L'utilizzo di spine intatte e corrispondenti alle prese disponibili ridurrà il rischio di scosse elettriche.

##### b) Evitare qualsiasi contatto con le superfici a massa o a terra, quali tubi, radiatori, fornelli e frigoriferi. In caso di messa a terra o massa del corpo, sussiste un maggior rischio di scosse elettriche.

##### c) Non esporre gli elettroutensili alla pioggia o all'umidità.

La penetrazione di acqua negli elettroutensili aumenterà il rischio di scosse elettriche.

##### d) Non tirare il cavo. Non utilizzarlo per il trasporto, o per tirare o scollegare l'elettroutensile. Tenere il cavo lontano da fonti di calore, oli, bordi appuntiti o parti in movimento.

Cavi danneggiati o attorcigliati possono aumentare il rischio di scosse elettriche.

##### e) Durante l'uso degli elettroutensili all'esterno, utilizzare una prolunga idonea per usi esterni.

L'utilizzo di cavi per esterno riduce il rischio di scosse elettriche.

##### f) Se è impossibile evitare l'impiego di un elettroutensile in un luogo umido, utilizzare l'alimentazione protetta da un dispositivo a corrente residua (RCD).

L'uso di un RCD riduce il rischio di scosse elettriche.

#### 3) Sicurezza personale

##### a) Durante l'uso degli elettroutensili, state all'erta, verificate ciò che state eseguendo e adottate sempre il buon senso.

Non utilizzate gli elettroutensili qualora siate stanchi, sotto l'influenza di farmaci, alcol o cure mediche.

Anche un attimo di disattenzione durante l'uso degli elettroutensili potrebbe essere causa di gravi lesioni personali.

##### b) Indossate l'attrezzatura di protezione personale. Indossate sempre le protezioni oculari.

L'attrezzatura protettiva, quali maschera facciale, calzature di sicurezza antiscivolo, caschi o protezioni uditive, utilizzata nelle condizioni appropriate, ridurrà il rischio di lesioni personali.

##### c) Impedite le accensioni involontarie. Prima del collegamento a una sorgente di alimentazione e/o pacco batteria e prima di raccogliere o trasportare l'utensile, verificate che l'interruttore sia posizionato su OFF.

Il trasporto degli elettroutensili tenendo le dita sull'interruttore o l'attivazione elettrica degli utensili che hanno l'interruttore su ON, implica il rischio di incidenti.

##### d) Prima di attivare l'elettroutensile, rimuovete qualsiasi chiave di regolazione.

Lasciando la chiave in un componente in rotazione dell'elettroutensile, sussiste il rischio di lesioni personali.

##### e) Mantenersi in equilibrio. Mantenersi sempre su due piedi, in equilibrio stabile.

Ciò consente di controllare al meglio l'elettroutensile in caso di situazioni impreviste.

##### f) Vestirsi in modo adeguato. Non indossare abiti larghi o gioielli. Tenere i capelli e gli abiti lontani dalle parti in movimento.

Abiti allentati, gioielli e capelli lunghi potrebbero impigliarsi nelle parti in movimento.

##### g) In caso di dispositivi provvisti di collegamento ad apparecchiature di rimozione e raccolta polveri, verificare che queste siano collegate e utilizzate in modo adeguato.

L'utilizzo della raccolta della polvere può ridurre i rischi connessi alle polveri.

##### h) Non lasciare che la familiarità acquisita con l'uso frequente di strumenti consenta di diventare troppo sicuri di sé e ignorare i principi di sicurezza dello strumento.

Un'azione disattenta può causare gravi lesioni in una frazione di secondo.

#### 4) Utilizzo e manutenzione degli elettroutensili

##### a) Non utilizzare elettroutensili non idonei. Utilizzare l'elettroutensile idoneo alla propria applicazione.

Utilizzando l'elettroutensile corretto, si garantirà un'esecuzione migliore e più sicura del lavoro, alla velocità di progetto.

##### b) Non utilizzare l'elettroutensile qualora non sia possibile accenderlo/spengerlo tramite l'interruttore.

È pericoloso utilizzare elettroutensili che non possano essere azionati dall'interruttore. Provvedere alla relativa riparazione.

##### c) Prima di effettuare qualsiasi regolazione, sostituire gli accessori o riporre gli utensili elettrici, scollegare la spina dalla presa elettrica e/o rimuovere il pacco batteria, se staccabile, dall'utensile elettrico.

Queste misure di sicurezza preventive riducono il rischio di avvio involontario dell'elettroutensile.

##### d) Depositare gli elettroutensili non utilizzati lontano dalla portata dei bambini ed evitare che persone non esperte di elettroutensili o non a conoscenza di quanto riportato sulle presenti istruzioni azionino l'elettroutensile.

È pericoloso consentire che utenti non esperti utilizzino gli elettroutensili.

- e) **Manutenzione di utensili elettrici e accessori.** Verificare che non vi siano componenti in movimento disallineati o bloccati, componenti rotti o altre condizioni che potrebbero influenzare negativamente il funzionamento dell'utensile elettrico. In caso di guasti, provvedere alla riparazione dell'elettrotensile prima di riutilizzarlo.  
*Molti incidenti sono causati da una scarsa manutenzione.*
- f) **Mantenere gli strumenti di taglio affilati e puliti.** Gli strumenti di taglio in condizioni di manutenzione adeguata, con bordi affilati, sono meno soggetti al bloccaggio e sono più facilmente controllabili.
- g) **Utilizzare l'elettrotensile, gli accessori, le punte, ecc. in conformità a quanto riportato nelle presenti istruzioni, tenendo in debita considerazione le condizioni operative e il tipo di lavoro da eseguire.**  
*L'uso dell'utensile elettrico per operazioni diverse da quelle previste potrebbe causare una situazione pericolosa.*
- h) **Tenere le maniglie e le superfici di presa asciutte, pulite e libere da olio e grasso.** Maniglie e superfici di presa scivolose non consentono una movimentazione e un controllo sicuri dell'utensile in situazioni impreviste.
- 6) **Assistenza**
- a) **Affidate le riparazioni dell'elettrotensile a persone qualificate che utilizzino solamente parti di ricambio identiche.**  
*Ciò garantirà il mantenimento della sicurezza dell'elettrotensile.*
- b) **Non eseguire mai assistenza sui pacchi batteria danneggiati.**  
*L'assistenza dei pacchi batteria deve essere eseguita solo dal produttore o da personale di assistenza autorizzato.*

#### PRECAUZIONI

**Tenere lontano dalla portata di bambini e invalidi.**  
**Quando non utilizzati, gli strumenti dovranno essere depositi lontano dalla portata di bambini e invalidi.**

### AVVERTENZE DI SICUREZZA RELATIVE AL TRANCIA E SAGOMA BARRE PORTATILE A BATTERIA

- Afferrare l'utensile dalle superfici isolate quando si eseguono operazioni in cui l'attrezzo di taglio potrebbe venire a contatto con fili elettrici nascosti.** Il contatto dell'accessorio da taglio con un filo in tensione potrebbe mettere in tensione le parti metalliche esposte dell'utensile e dare una scossa elettrica all'operatore.
- Utilizzare morsetti o un altro modo pratico per fissare e sostenere il pezzo da lavorare su una piattaforma stabile.** Reggere il pezzo da lavorare con la mano o contro il corpo lo rende instabile e potrebbe provocare la perdita di controllo.
- Durante il funzionamento, la manutenzione o l'ispezione, assicurarsi che chiunque si trovi nelle immediate vicinanze indossi occhiali protettivi.**  
Ciò aiuterà a evitare che la limatura di ferro penetri negli occhi.
- Se si usa la macchina continuamente, il coperchio interno e il coperchio ingranaggi possono scaldarsi. Dopo tale uso continuo, non toccare il coperchio interno e il coperchio ingranaggi. (Fig. 3)
- Evitare qualsiasi lavoro che eccede le capacità massime dell'unità descritte nei dati tecnici. Non tranciare e/o sagomare mai materiali duri come PC (calcestruzzo preformato), acciaio, ecc. I materiali di questo tipo tendono a frammentarsi e causare lesioni.
- Se l'unità si guasta durante il funzionamento o se si notano rumori anomali, disattivare immediatamente l'interruttore e interrompere l'uso. Contattare il negozio presso cui si è acquistata l'unità o un centro assistenza autorizzato HIKOKI e farla ispezionare e/o riparare. L'uso dell'unità non ispezionata e/o riparata può causare lesioni.
- Assicurarsi che il paralame sia chiuso quando non si eseguono operazioni di tranciatura. Se il paralame rimane aperto, la taglierina può incepparsi con oggetti estranei e causare seri incidenti. (Fig. 2)
- Quando si agisce sugli interruttori, non tenere mai la mano vicino alla taglierina, al bloccatore o al rullo di sagomatura. Avvicinando la mano a tali componenti si corre il rischio di serie lesioni.
- Se si lascia cadere accidentalmente l'unità o se urta contro qualcosa, esaminare attentamente l'unità e assicurarsi che non siano presenti danni, incrinature o deformazioni sulla taglierina e sull'unità.
- Non immergere l'unità nell'acqua perché questo può causare guasti o scosse elettriche.

- 11. Se un'etichetta di avvertenza non può più essere letta, si stacca o diventa indistinta, cambiare l'etichetta con una nuova.**  
Contattare un centro di assistenza autorizzato HiKOKI per le nuove etichette.
- 12. Installare la taglierina e gli accessori saldamente come descritto nelle istruzioni per l'uso. Se non sono installati correttamente, possono staccarsi e causare lesioni.**
- 13. Assicurarsi di estrarre la batteria quando la taglierina viene controllata, pulita e sostituita. Se non si fa questo, potrebbero essere causate serie lesioni.**

## PRECAUZIONI DI SICUREZZA AGGIUNTIVE

1. Preparazione e controllo dell'ambiente di lavoro. Controllate che il vostro ambiente di lavoro corrisponda alla caratteristiche esposte nella sezione riguardante la precauzioni da prendersi.
2. Non permettere che sostanze estranee entrino nel foro di collegamento della batteria ricaricabile.
3. Non smontare mai la batteria ricaricabile e il caricatore.
4. Non provocare mai dei corto-circuiti alla batteria ricaricabile. Il fenomeno provoca surriscaldamento e una notevole corrente elettrica. Può quindi causare ustioni o danni alla batteria.
5. Non gettare la batteria nel fuoco. Può esplodere.
6. Non appena la vita della batteria dopo le operazioni di ricarica diventa troppo breve per fini pratici, portare la batteria al negozio dove è stata acquistata. Non gettarla mai via.
7. Non inserire alcun oggetto nelle fessure di ventilazione del caricatore. L'inserimento di oggetti metallici o infiammabili nelle fessure di ventilazione può causare facilmente delle scosse elettriche o danneggiare il caricatore.
8. Lorsque l'appareil fonctionne longtemps sans interruption, il risque de surchauffer, entraînant des dommages du moteur et de l'interrupteur. Pertanto, ogni volta che l'alloggiamento si surriscalda, far riposare l'utensile per un certo tempo.
9. Controllate che la batteria sia solidamente installata. Se dovesse essere montata male, potrebbe fuoriuscire e causare incidenti.
10. Non toccare mai le parti in movimento. Non mettere mai le mani, le dita o altre parti del corpo vicino alle parti in movimento dell'utensile.
11. Non mettere mai in funzione senza tutte le protezioni in posizione. Non azionare mai questo utensile senza che tutte le protezioni o le funzioni di sicurezza siano in posizione e in buone condizioni di funzionamento. Se la manutenzione o l'assistenza richiede la rimozione di una protezione o una funzione di sicurezza, assicurarsi di riposizionare la protezione o la funzione di sicurezza prima di riprendere il funzionamento dell'utensile.
12. Non lasciare MAI l'utensile in funzione incustodito. Spegnerne l'alimentazione. Non lasciare l'utensile finché non si arresta completamente.
13. L'utensile elettrico è dotato di un circuito di protezione della temperatura per proteggere il motore. Il lavoro continuo potrebbe causare l'aumento della temperatura dell'unità, attivando così il circuito di protezione della temperatura e arrestando automaticamente il funzionamento. In tal caso, lasciare che l'utensile elettrico si raffreddi prima di riutilizzarlo.
14. Non sottoporre il quadro interruttori a forti urti né romperlo. Ciò potrebbe causare problemi.

15. Non utilizzare il prodotto se l'utensile o i morsetti della batteria (montaggio batteria) sono deformati. Installare la batteria potrebbe causare un corto circuito con conseguenti emissioni di fumo o accensione.
16. Conservare i terminali dell'utensile (montaggio della batteria) liberi da detriti e polvere.
  - Prima dell'uso, assicurarsi che detriti e polvere non si siano accumulati nell'area dei terminali.
  - Durante l'uso, cercare di evitare che detriti o polvere provenienti dall'utensile cadano sulla batteria.
  - Quando si interrompe il funzionamento o dopo l'uso, non lasciare l'utensile in un'area in cui potrebbe essere esposto alla caduta di detriti o polvere. Farlo potrebbe causare un corto circuito con conseguenti emissioni di fumo o accensione.
17. Utilizzare sempre l'utensile e la batteria a temperature comprese tra -5°C e 40°C.

## PRECAUZIONI SULLA BATTERIA AGLI IONI DI LITIO

Per estendere la durata, la batteria agli ioni di litio è munita di una funzione di protezione per arrestarne l'uscita.

Nei casi da 1 a 3 descritti di seguito, durante l'utilizzo del prodotto, anche se state premendo l'interruttore, il motore potrebbe arrestarsi. Ciò non indica un malfunzionamento ma è il risultato della funzione di protezione.

1. Quando la rimanente alimentazione della batteria si esaurisce, il motore si arresta.  
In tal caso, ricaricarla immediatamente.
2. Se l'utensile è sovraccarico, il motore potrebbe arrestarsi. In tal caso, rilasciare l'interruttore dell'utensile ed eliminare le cause del sovraccarico. Dopo ciò, sarà possibile riutilizzarlo.
3. Se la batteria si surriscalda in lavori di sovraccarico, l'alimentazione della batteria potrebbe arrestarsi.  
In tal caso, interrompere l'uso della batteria e lasciarla raffreddare. Dopo ciò, sarà possibile riutilizzarlo.

Inoltre, si prega di prestare attenzione al seguente avvertimento e cautela.

### AVVERTENZA

Per prevenire qualsiasi perdita delle batterie, generazione di calore, emissione di fumi, esplosione e accensione, assicurarsi di prestare attenzione alle seguenti precauzioni.

1. Assicurarsi che la polvere e i detriti non si accumulino sulla batteria.
  - Durante la lavorazione, assicurarsi che la polvere e i detriti non si depositino sulla batteria.
  - Assicurarsi che qualsiasi polvere e detriti che si depositano sull'utensile elettrico durante la lavorazione non si accumulino sulla batteria.
  - Non conservare una batteria inutilizzata in un luogo esposto a polvere e detriti.
  - Prima di ritirare una batteria, rimuovere la polvere e i detriti che si sono depositati su di essa e non conservarla insieme a parti metalliche (viti, chiodi, ecc.).
2. Non forare la batteria con un oggetto appuntito come un chiodo, non colpire con un martello, calpestare, lanciare o sottoporre la batterie a violenti urti fisici.
3. Non usare batterie apparentemente danneggiate o deformate.
4. Non usare batterie con la polarità invertita.
5. Non collegare direttamente a prese elettriche o prese per caricabatteria da auto.
6. Non usare la batteria per uno scopo diverso da quelli specificati.
7. Se la ricarica della batteria non si completa anche quando è passato un tempo di ricarica specificato, interrompere immediatamente la ricarica.

8. Non mettere o sottoporre la batteria a temperature elevate o ad alta pressione come in un forno microonde, essiccatore o contenitore ad alta pressione.
9. Tenere immediatamente lontano dal fuoco quando si rilevano perdite o maleodore.
10. Non usare in un luogo dove viene generata forte elettricità statica.
11. Se si verifica la perdita delle batterie, maleodore, generazione di calore, scolorimento o deformazione, o se appaiono anomalie di qualsiasi natura durante l'uso, la ricarica o la conservazione, rimuoverla immediatamente dall'apparecchio o carica batteria, e interrompere l'uso.
12. Non immergere la batteria né consentire ad alcun liquido di penetrare all'interno. La penetrazione di liquidi conduttivi, per esempio acqua, può causare danni e quindi provocare incendi o esplosioni. Conservare la batteria in un luogo fresco e asciutto, lontano da materiali infiammabili e combustibili. Le atmosfere di gas corrosivi devono essere evitate.

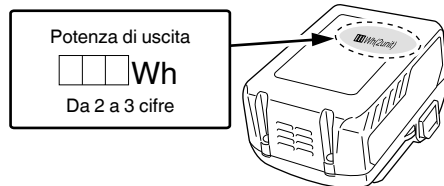

## PRECAUZIONI PER IL COLLEGAMENTO DEL DISPOSITIVO USB (UC18YSL3)

Quando si verifica un problema inaspettato, i dati contenuti in un dispositivo USB collegato a questo prodotto potrebbero risultare danneggiati o mancanti. Assicurarsi sempre di eseguire il backup di qualsiasi dato contenuto nel dispositivo USB prima dell'utilizzo con questo prodotto.

Notare che la nostra azienda non si assume in alcun modo alcuna responsabilità per qualsiasi dato memorizzato nel dispositivo USB che risulti danneggiato o mancante, né per qualsiasi eventuale danno che possa verificarsi su un dispositivo collegato.

### AVVERTENZA

- Prima dell'uso, controllare il cavo di collegamento USB per eventuali difetti o danni. L'utilizzo di un cavo USB difettoso o danneggiato può causare emissione di fumo o incendio.
- Quando il prodotto non è in uso, coprire la porta USB con la copertura in gomma. L'accumulo di polvere ecc. nella porta USB può causare emissione di fumo o incendio.

### NOTA

- Ci potrebbe essere una pausa durante la ricarica USB.
- Quando un dispositivo USB non è in carica, rimuovere il dispositivo USB dal caricatore. La mancata osservanza di questa precauzione potrebbe non solo ridurre la durata di un dispositivo USB, ma anche causare incidenti imprevisti.
- Potrebbe non essere possibile caricare alcuni dispositivi USB, a seconda del tipo di dispositivo.

## NOMI DEI COMPONENTI (Fig. 1 – Fig. 35)

①	Tappo di reazione A
②	Rullo di piegatura
③	Piastra centrale
④	Rullo centrale
⑤	Tavola girevole
⑥	Coperchio camma
⑦	Guida
⑧	Leva
⑨	Coperchio interno
⑩	Etichetta di avvertenza (piegatura)
⑪	Etichetta di avvertenza (taglio)
⑫	Coperchio dell'ingranaggio
⑬	Tappo di reazione B
⑭	Coperchio

### ATTENZIONE

1. Se il liquido che fuoriesce dalla batteria entra negli occhi, non sfregare gli occhi e lavarli bene con acqua fresca e pulita come acqua di rubinetto e contattare immediatamente un medico. Se non viene trattato, il liquido può causare problemi agli occhi.
2. Se il liquido fuoriesce sulla pelle o gli abiti, lavare bene con acqua pulita come l'acqua del rubinetto immediatamente. C'è una possibilità che possa causare irritazione alla pelle.
3. Se si riscontrano ruggine, maleodore, surriscaldamento, scolorimento, deformazione, e/o altre irregolarità quando si utilizza la batteria per prima volta, non usarla e restituirla al fornitore o venditore.

### AVVERTENZA

Se nel terminale della batteria a ioni di litio penetrano corpi estranei conduttivi, potrebbe verificarsi un cortocircuito della batteria con conseguente incendio. Nello stoccaggio della batteria a ioni di litio, attenersi scrupolosamente alle seguenti istruzioni.

- Non inserire corpi conduttivi, chiodi e fili (ad esempio fili di ferro o rame) nel vano di stoccaggio.
- Per impedire cortocircuiti, caricare la batteria nello strumento o applicare saldamente il coperchio della batteria per lo stoccaggio fino a nascondere la ventola.

## INFORMAZIONI SUL TRASPORTO DELLA BATTERIA AGLI IONI DI LITIO

Quando si trasporta una batteria agli ioni di litio, adottare le seguenti precauzioni.

### AVVERTENZA







Avvisare l'azienda di trasporti che il pacchetto contiene una batteria agli ioni di litio, informare l'azienda della sua potenza di uscita e seguire le istruzioni della società di trasporti quando si organizza il trasporto.

- Le batterie agli ioni di litio che superano la potenza di uscita di 100 Wh sono classificate come merci pericolose e necessitano di procedure speciali.
- Per il trasporto all'estero, è necessario rispettare le leggi internazionali e le norme e i regolamenti previsti nel Paese di destinazione.
- Se il BSL36B18 è installato nell'utensile elettrico, la potenza erogata supererà 100 Wh e l'unità sarà classificata come Merci pericolose per la classificazione trasporto merci.

15	Impugnatura in gomma
16	Motore
17	Interruttore a grilletto
18	Maniglia
19	Blocco dell'interruttore
20	Batteria
21	Coperchio della batteria
22	Ghiera di impostazione
23	Posizione di allineamento
24	Targhetta di identificazione
25	Etichetta di avvertenza (Coperchio della batteria)
26	Chiave a barra esagonale (per bullone a esagono incassato M5)
27	Pannello interruttori
28	Interruttore Modalità manuale
29	Spia indicatore modalità
30	Protezione taglierina
31	Taglierina superiore
32	Taglierina inferiore
33	Bullone a esagono incassato
34	Barra
35	Cacciavite a testa piatta
36	Lunghezza di piegatura
37	Blocco
38	Bullone
39	Dado
40	Foro per fissare l'unità
41	Banco di lavoro
42	Fermo
43	Spia indicatore di ricarica
44	Interruttore indicatore livello batteria
45	Spia indicatore livello della batteria
46	Coperchio in gomma
47	Porta USB
48	Cavo USB

	Solo per Paesi UE Non gettare le apparecchiature elettriche tra i rifiuti domestici! Secondo la Direttiva Europea 2012/19/UE sui rifiuti di apparecchiature elettriche ed elettroniche e la sua attuazione in conformità alle norme nazionali, le apparecchiature elettriche esauste devono essere raccolte separatamente, al fine di essere reimpiegate in modo eco-compatibile.
	Corrente continua
	Tensione nominale
	Velocità a vuoto
	Peso (Secondo la Procedura EPTA 01/2014)
	Accensione
	Spegnimento
	Scollare la batteria
	Bloccare
	Sbloccare
	Interruttore modalità manuale
	Modalità manuale disattivata
	Modalità manuale attivata
	Luci lampeggianti: segnali di avvertenza
	Avvertenza
	Azione non consentita



## Batteria

	Interruttore indicatore carica residua della batteria
	Si illumina; La carica residua della batteria è oltre 75%.
	Si illumina; La carica residua della batteria è 50% – 75%.
	Si illumina; La carica residua della batteria è 25% – 50%.
	Si illumina; La carica residua della batteria è meno del 25%.
	Lampeggia; La carica residua della batteria è quasi esaurita. Ricaricare la batteria al più presto possibile.
	Lampeggia; Uscita sospesa a causa dell'alta temperatura. Rimuovere la batteria dall'utensile e lasciare che si raffreddi completamente.

## SIMBOLI

### ATTENZIONE

Di seguito mostriamo i simboli usati per la macchina. Assicurarsi di comprenderne il significato prima dell'uso.

	VB3616DA: Trancia e sagoma barre portatile a batteria
	Per ridurre il rischio di lesioni, l'utente deve leggere il manuale delle istruzioni.



## SELEZIONE DEGLI ACCESSORI

Gli accessori di questa macchina sono elencati a pagina 185.

## IMPIEGHI

- Taglio di barre
- Piegatura di barre

	Lampeggia; Uscita sospesa a causa di guasti o malfunzionamenti. Il problema potrebbe essere la batteria, quindi mettersi in contatto con il rivenditore.
--	---

## ACCESSORI STANDARD

In aggiunta all'unità principale (1 unità), la confezione contiene gli accessori elencati a pagina 184.

Gli accessori standard possono essere cambiati senza preavviso.

## CARATTERISTICHE

### 1. Elettrotensile

Modello	VB3616DA	
Voltaggio	36 V	
Velocità senza carico	0 – 16 min <sup>-1</sup>	
Capacità	(1) Materiale: Barre (GRADE 460 (Inghilterra), BST500 (Germania), B500 (Spagna), FeE 500 (Francia) e materiali equivalenti) (2) Diametro del materiale: 8 – 16 mm	
Numero di pezzi lavorabili contemporaneamente	Taglio ø10 mm 2 pezzi ø12 mm 1 pezzo ø16 mm 1 pezzo	Piegatura ø10 mm 3 pezzi ø12 mm 2 pezzi ø16 mm 1 pezzo
Batteria disponibile per questo utensile*	Batteria multi-volt	
Peso**	18,6 kg (BSL36A18) 19,2 kg (BSL36B18)	

\* Le batterie esistenti (BSL3660/3620/3626, serie BSL18xx, ecc.) non possono essere utilizzate con questo utensile.

\*\* Secondo la Procedura EPTA 01/2014

### NOTA

A causa del continuo programma di ricerche e sviluppo della HiKOKI, le caratteristiche riportate in questo foglio sono soggette cambiamenti senza preventiva comunicazione.

### 2. Batteria

Modello	BSL36A18	BSL36B18
Tensione	36 V / 18 V (Commutazione automatica*)	
Capacità della batteria	2,5 Ah / 5,0 Ah	4,0 Ah / 8,0 Ah
	(Commutazione automatica*)	
Prodotti cordless disponibili**	Serie multi-volt, prodotto da 18 V	
Caricabatteria disponibile	Caricabatteria a scorrimento per batterie agli ioni di litio	

\* L'utensile si commuta da sé automaticamente.

\*\* Consultare il nostro catalogo generale per i dettagli.

### 3. Caricabatteria

Modello	UC18YSL3
Tensione di carica	14,4 V – 18 V
Peso	0,6 kg

## RICARICA

Prima di utilizzare l'utensile elettrico, caricare la batteria nel seguente modo.

### 1. Collegare il cavo di alimentazione del caricatore a una presa CA.

Quando si collega la spina del caricatore ad una presa a muro, la spia dell'indicatore di ricarica lampeggia in rosso (ad intervalli di 1 secondo).

### 2. Inserire la batteria nel caricatore.

Inserire saldamente la batteria nel caricatore come mostrato in **Fig. 4** (a pagina 2).

### 3. Carica

Quando si inserisce una batteria nel caricatore, la spia dell'indicatore di ricarica lampeggia in blu.

Quando la batteria è completamente carica, la spia dell'indicatore di ricarica si illumina in verde. (Vedere **Tabella 1**)

#### (1) Indicazione della spia di ricarica

Le indicazioni della spia dell'indicatore di ricarica vengono mostrate nella **Tabella 1**, a seconda delle condizioni del caricatore o della batteria ricaricabile.

**Tabella 1**

		Indicazioni della spia di ricarica		
Spia dell'indicatore di ricarica (ROSSO/BLU/VERDE/PORPORA)	Prima della ricarica	Lampeggia (ROSSO)	Si illumina per 0,5 secondi. Non si illumina per 0,5 secondi. (Spento per 0,5 secondi)	Collegato a una fonte di alimentazione
	Durante la ricarica	Lampeggia (BLU)	Si illumina per 0,5 secondi. Non si illumina per 1 secondo. (Spenta per 1 secondo)	Capacità della batteria inferiore al 50%
		Lampeggia (BLU)	Si illumina per 1 secondo. Non si illumina per 0,5 secondi. (Spento per 0,5 secondi)	Capacità della batteria inferiore all'80%
		Si illumina (BLU)	Si illumina stabilmente	Capacità della batteria superiore all'80%
	Carica completata	Si illumina (VERDE)	Si illumina stabilmente (Segnale acustico continuo: circa 6 secondi)	
	Surriscaldamento standbyz	Lampeggia (ROSSO)	Si illumina per 0,3 secondi. Non si illumina per 0,3 secondi. (Spento per 0,3 secondi)	Batteria surriscaldata. Impossibile ricaricare (la ricarica comincerà quando la batteria si raffredda).
	Carica impossibile	Lampeggia velocemente (PORPORA)	Si illumina per 0,1 secondi. Non si illumina per 0,1 secondi. (Spento per 0,1 secondi) (Segnale acustico intermittente: circa 2 secondi)	Malfunzionamento della batteria o del caricatore

(2) Informazioni sulle temperature e il tempo di ricarica della batteria ricaricabile  
Le temperature e il tempo di ricarica sono indicati nella **Tabella 2**.

**Tabella 2**

		Caricatore	UC18YSL3				
Batteria	Tipo di batteria	Li-ion					
	Temperature di carica per le batterie	0°C – 50°C					
	Voltaggio di carica	V	14,4		18		
	Tempo di ricarica, approssimativo (a 20°C)	min.	Serie BSL14xx		Serie BSL18xx		Serie multi-volt
			(4 celle)	(8 celle)	(5 celle)	(10 celle)	(10 celle)
		BSL1415S : 15 BSL1415 : 15 BSL1415X : 15 BSL1420 : 20 BSL1425 : 25 BSL1430C : 30	BSL1430 : 20 BSL1440 : 26 BSL1450 : 32 BSL1460 : 38	BSL1815S : 15 BSL1815 : 15 BSL1815X : 15 BSL1820 : 20 BSL1825 : 25 BSL1830C : 30	BSL1830 : 20 BSL1840 : 26 BSL1850 : 32 BSL1860 : 38	BSL36A18 : 32 BSL36B18 : 52	
USB	Tensione di carica	V	5				
	Corrente di carica	A	2				

**NOTA**

Il tempo di carica può variare a seconda della temperatura ambiente e della tensione della fonte di alimentazione.

4. Scollegare il cavo di alimentazione del caricatore dalla presa CA.

5. Tenere saldamente il caricatore e estrarre la batteria.

#### NOTA

Assicurarsi di estrarre la batteria dal caricatore dopo l'uso e quindi conservarla.

#### Informazioni riguardanti lo scaricamento dell'elettricità in caso di batterie nuove, ecc.

Poiché la sostanza chimica interna delle batterie nuove e delle batterie che non sono state usate per un lungo periodo di tempo non è attivata, lo scaricamento dell'elettricità potrebbe essere basso quando le si utilizza per la prima e la seconda volta. Questo è un fenomeno temporaneo, e il tempo necessario per la carica normale verrà ripristinato ricaricando la batteria per 2 – 3 volte.

#### Come fare in modo che le batterie durino più a lungo.

- (1) Ricaricare le batterie prima che siano completamente scariche.  
Quando si avverte che la potenza dell'utensile diventa più debole, smettere di utilizzare l'utensile e ricaricare la sua batteria. Se si continua l'uso dell'utensile e si esaurisce la corrente elettrica, la batteria può essere danneggiata e la sua durata diventerà più breve.
- (2) Evitare di ricaricare ad alte temperature.  
Una batteria ricaricabile si riscalda subito dopo l'uso. Se si ricarica una simile batteria subito dopo l'uso, la sua sostanza chimica interna si deteriorerà e la durata della batteria sarà ridotta. Lasciare la batteria e ricaricarla dopo che si è raffreddata per un po' di tempo.

#### ATTENZIONE

- Se la batteria viene caricata mentre è calda perché rimasta esposta a lungo alla luce solare diretta o immediatamente dopo l'uso, la spia dell'indicatore di ricarica del caricatore si accende per 0,3 secondi, non si accende per 0,3 secondi (spenta per 0,3 secondi). In questo caso, prima lasciar raffreddare la batteria e poi eseguire l'operazione di carica.
- Quando la spia dell'indicatore di ricarica lampeggia (ad intervalli di 0,2 secondi), controllare che non siano presenti oggetti estranei nel connettore della batteria del caricatore ed eventualmente rimuoverli. Se non sono presenti oggetti estranei, è probabile che la batteria o il caricatore non funzionino bene. Rivolgersi a un Centro di assistenza autorizzato.
- Poiché il micro computer incorporato impiega circa 3 secondi per confermare che la batteria caricata con l'UC18YSL3 sia stata estratta, attendere almeno 3 secondi prima di reinserirla per continuare il caricamento. Se la batteria viene reinserita entro 3 secondi, potrebbe non venire caricata correttamente.

## PRIMA DELL'USO

### AVVERTENZA

Prima dell'uso, controllare quanto segue. Da 1 a 4 devono essere controllati prima di inserire la batteria.

### ATTENZIONE

Estrarre la batteria prima di eseguire qualsiasi regolazione o effettuare lavori di revisione e manutenzione.

Al termine di un lavoro, estrarre la batteria.

#### 1. Interruttore di accensione

Assicurarsi che l'interruttore sia in posizione OFF. Se la batteria viene installata nell'utensile elettrico mentre l'interruttore è in posizione ON, l'utensile si avvia immediatamente con il rischio di causare un grave incidente.

#### 2. Preparazione e controllo dell'ambiente di lavoro

Controllare e confermare se l'ambiente di lavoro è in condizioni adeguate, come indicato nelle [AVVERTIMENTI GENERALI DI SICUREZZA SUGLI UTENSILI ELETTRICI]; 1).

3. A fini di sicurezza, usare la chiave Allen in dotazione per verificare con la massima certezza che il bullone a testa esagonale sia saldamente fissato. L'uso dell'unità con il bullone in uno stato allentato può causare danni all'unità ed alla taglierina nonché incidenti.

#### 4. Verificare che la taglierina sia affilata.

Assicurarsi che la taglierina sia affilata. L'uso continuato di una taglierina usurata e deformata con lame senza filo causa danni all'unità ed alla taglierina nonché il rischio di incidenti.

#### 5. Rimozione e inserimento del coperchio della batteria e della batteria (Fig. 5)

### AVVERTENZA

Accertarsi che il coperchio della batteria sia collegato durante l'utilizzo dell'utensile.

La limatura di ferro nell'area dei morsetti della batteria potrebbe causare malfunzionamenti.

#### 6. Indicatore carica residua della batteria (Fig. 6)

**ILLUSTRAZIONE E SPIEGAZIONE DEI SIMBOLI PITTOGRAFICI**

Etichetta di avvertenza (taglio)

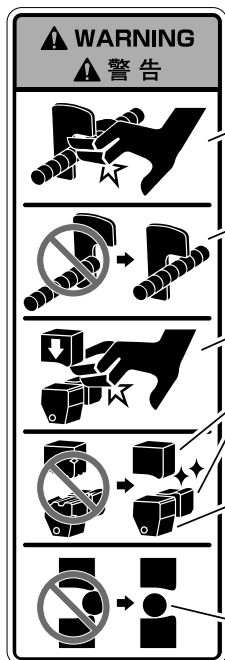

Evitare di avvicinare la mano ai tappi di reazione durante il funzionamento; in caso contrario, è possibile che le dita rimangano intrappolate o ci potrebbe essere il rischio di altre lesioni.

Durante il lavoro di taglio, agganciare saldamente la barra ai tappi di reazione. Inoltre, fissare una lunghezza sufficiente di una barra per l'aggancio ai tappi di reazione.

Non avvicinare mai la mano alla taglierina durante il funzionamento.

L'uso continuato di una taglierina usurata può causare danni e il rischio che pezzi rotti schizzino via. Sostituirla con una nuova taglierina dopo circa 8000 tagli come guida approssimativa.

Se la gomma di presa diventa usurata, esiste il rischio che non possa sostenere bene la barra e che si rompa, con pezzi rotti che schizzano in giro, ecc. Se la gomma di presa non può trattenere bene la barra, sostituirla con una nuova gomma di presa.

Porre la barra al centro del vano della taglierina durante l'operazione di taglio. Qualsiasi lavoro di taglio con la barra posta sugli angoli o le estremità della taglierina può causare il rischio che pezzi rotti della barra schizzino in giro o può danneggiare la taglierina e la macchina.

Etichetta di avvertenza (piegatura)



Se si piega una barra di grande angolatura tenendola con la mano, esiste il rischio che la mano rimanga impigliata dall'azione di piegatura della barra.

Iniziare l'operazione solo dopo essersi assicurati che non siano presenti persone nel raggio di rotazione del materiale da sagomare.

Etichetta di avvertenza (Coperchio della batteria)



Montare il coperchio della batteria quando si ripone o si utilizza lo strumento.

## FUNZIONAMENTO

### ATTENZIONE

Estrarre la batteria prima di eseguire qualsiasi regolazione o effettuare lavori di revisione e manutenzione.

Al termine di un lavoro, estrarre la batteria.

#### 1. Funzionamento dell'interruttore

Questo prodotto è dotato di un blocco interruttore per impedire operazioni involontarie dell'interruttore. (Fig. 7-a)

Premendo il blocco interruttore in una delle direzioni indicate e tirando l'interruttore si attiverà il motore.

Una volta attivato, rimarrà acceso anche dopo aver rilasciato il blocco interruttore mentre si tiene tirato l'interruttore.

Rilasciando l'interruttore all'interno dell'area Ⓐ verrà applicato un freno che interromperà il funzionamento. (Fig. 7-b)

Rilasciando l'interruttore all'interno dell'area Ⓑ, la taglierina superiore e il rullo di piegatura torneranno automaticamente nelle posizioni originali. (Fig. 7-b)

### AVVERTENZA

Anche la taglierina si attiva contemporaneamente, quindi chiudere il coperchio. (Fig. 7-b)

#### 2. Rotazione inversa della taglierina e del rullo di piegatura

Rilasciare l'interruttore durante il funzionamento può provocare l'arresto della taglierina e del rullo di piegatura che chiuderanno tra loro la barra bloccandola inamovibilmente in posizione. (Fig. 8)

In questa situazione, il motore deve essere ruotato all'indietro per riportare la taglierina e il rullo di piegatura alla posizione originale.

Di seguito sono riportati i due metodi per riportare indietro la taglierina e il rullo di piegatura durante il funzionamento.

#### ● Impostare la ghiera di impostazione su "RETURN" (Fig. 8-a)

(1) Allineare la ghiera di impostazione su "RETURN".

(2) Tirando di nuovo l'interruttore si attiverà la modalità di rotazione inversa.

Quando l'utensile inizia a tornare, tornerà alla sua posizione originale quando l'interruttore viene rilasciato.

#### ● Premere l'interruttore modalità manuale (Fig. 8-b)

(1) Premere l'interruttore modalità manuale.

(2) Tirando di nuovo l'interruttore si attiverà la modalità di rotazione inversa.

L'utensile tornerà indietro mentre l'interruttore è tirato e si fermerà quando è tornato nella sua posizione originale.

(3) Una volta tornato nella posizione originale, premere l'interruttore modalità manuale per tornare alla "Modalità di rotazione normale".

### NOTA

Lo strumento non funziona se lasciato in modalità di Rotazione inversa, quindi premere l'interruttore di modalità manuale per annullare la rotazione inversa.

## MODO DI IMPIEGO (TAGLIO)

### AVVERTENZA

○ Notare che l'unità non è un utensile da tenere in mano. Assicurarsi di usare l'unità solo dopo averla collocata su una superficie stabile come il pavimento, il terreno, ecc.

○ Non avvicinare mai la mano alla taglierina durante il funzionamento.

○ Non avvicinare mai la mano ai bloccatori A e B durante il funzionamento.

#### 1. Ispezione alla taglierina e l'impugnatura in gomma

##### AVVERTENZA

○ Confermare che il bullone a esagono incassato che fissa la taglierina sia serrato.

Se l'utensile viene utilizzato con il bullone allentato, ciò potrebbe danneggiare l'utensile o la taglierina e provocare incidenti o lesioni.

○ La macchina è stata progettata in modo che la taglierina superiore e la gomma di presa possano sostenere una barra.

Se la gomma di presa diventa usurata, esiste il rischio che non possa sostenere bene la barra e che si rompa, con pezzi rotti che schizzano in giro, ecc.

Se la gomma di presa non può trattenere bene la barra, sostituirla con una nuova gomma di presa. (Per sostituire l'impugnatura in gomma e riparare, consultare il negozio dove è stata acquistata o il Centro di assistenza autorizzato HIKOKI.)

(1) Posizionare l'utensile come mostrato in Fig. 9.

(2) Collegare la batteria e il coperchio della batteria. (Fig. 10)

(3) Aprire il coperchio. (Fig. 12)

(4) Abbassare la taglierina superiore.

Tirare leggermente l'interruttore e spostare lentamente la taglierina superiore. Quando la taglierina superiore esce dal coperchio camma e il bullone a esagono incassato è completamente visibile, rilasciare l'interruttore per fermarlo in quella posizione. (Fig. 13)

(5) Staccare il coperchio della batteria e la batteria. (Fig. 11)

(6) Verificare eventuali anomalie come usura, deformazione o rotture della taglierina. (Fig. 14)

Se è necessario sostituire la taglierina, vedere "3. Sostituzione della taglierina".

(7) Usando la chiave a barra esagonale inclusa, assicurarsi che il bullone a esagono incassato sia completamente serrato. (Fig. 15)

(8) Assicurarsi che l'impugnatura in gomma non sia usurata (Fig. 16)

(9) Assicurarsi che il blocco dell'interruttore sia nella posizione di blocco (Fig. 17)

(10) Collegare la batteria e il coperchio della batteria (Fig. 10)

### 2. Taglio

#### AVVERTENZA

○ Non tagliare mai alcun materiale diverso dalle barre. Se si tentasse di farlo, il materiale può frammentarsi e schizzare via.

○ Il rullo di piegatura si muove anche durante l'operazione di taglio. Non avvicinare mai la mano al rullo di piegatura.

○ La lama della taglierina può essere usurata dal taglio ripetuto di barre. L'uso continuato di una taglierina usurata può causare danni e il rischio che pezzi rotti schizzino via. Sostituirla con una nuova taglierina dopo circa 8000 tagli come guida approssimativa.

○ Durante le operazioni di taglio, agganciare saldamente la barra al bloccatore B. Inoltre, assicurarsi che la barra sia di lunghezza sufficiente ad essere agganciata al bloccatore B.

○ Porre la barra al centro del vano della taglierina durante l'operazione di taglio. Qualsiasi lavoro di taglio con la barra posta sugli angoli o le estremità della taglierina può causare il rischio che pezzi rotti della barra schizzino in giro o può danneggiare la taglierina e la macchina.



### ATTENZIONE

○ Non tagliare contemporaneamente due barre che misurano D16 mm o D13 mm.

Farlo potrebbe danneggiare l'utensile.

○ Una frizione a scivolo è incorporata nella macchina per proteggere il meccanismo.

Se si lavora materiale di diametro o qualità che eccedono la capacità, la frizione a scivolo può entrare in azione. In tale caso, cessare immediatamente l'operazione e ispezionare il materiale.

Quando la frizione a scivolo entra in azione, si sente un grande rumore, ma non si tratta di un guasto.

Dopo aver seguito i passaggi per "1. Ispezionare la taglierina e l'impugnatura in gomma" (passaggi da (1) a (10)), seguire le istruzioni di seguito.

- (1) Posizionare la ghiera di impostazione in posizione "CUT". (Fig. 18)
- (2) Impostare la barra da tagliare sopra la taglierina inferiore Assicurarsi che ci sia sufficiente lunghezza per la barra per agganciare completamente il tappo di reazione B. (Fig. 19)
- (3) Premere il blocco dell'interruttore in una delle direzioni per rilasciare il blocco, quindi tirare l'interruttore per tagliare la barra. (Fig. 7)

Dopo aver tagliato la barra, tenere premuto l'interruttore finché il motore non completa la rotazione inversa e la taglierina superiore inizia il suo ritorno.

### 3. Sostituzione della taglierina

Dopo aver seguito i passaggi per "1. Ispezionare la taglierina e l'impugnatura in gomma" (passaggi da (1) a (5)), seguire le istruzioni di seguito. Sostituire le taglierine superiore e inferiore in blocco.

- (1) Usando la chiave a barra esagonale inclusa, rimuovere il bullone a esagono incassato, quindi rimuovere le taglierine superiore e inferiore.  
Spingendo la protezione della taglierina verso l'alto è più facile rimuovere la taglierina superiore. (Fig. 20)  
Fare leva con un cacciavite a testa piatta renderà più facile la rimozione della taglierina inferiore. (Fig. 21)
- (2) Pulire le limate di ferro attaccate intorno all'area di installazione della taglierina (Fig. 22)

### AVVERTENZA

Indossare occhiali protettivi.

- (3) Allineare il foro della taglierina con la posizione del perno e fissare la taglierina.  
Utilizzando la chiave a barra esagonale inclusa, serrare saldamente il bullone a esagono incassato per fissare la taglierina.  
Sostituire il bullone a esagono incassato con quello nuovo incluso con la taglierina. (Fig. 23)
- (4) Collegare la batteria e il coperchio della batteria (Fig. 10)

- Collocare la barra sulla piastra centrale e disporla in modo che sia orizzontale rispetto alla superficie del piatto girevole.

Se il lato da piegare è disposto inclinato verso l'alto, la barra può scivolare via dal rullo di piegatura durante la piegatura e schizzare fuori.

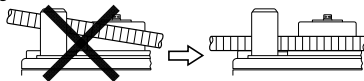

- Quando si piegano più barre contemporaneamente, alcune possono scivolare dal rullo di piegatura e dalla guida, ecc., per cui fare attenzione e disporle orizzontalmente.

- Se si piega una barra di grande angolatura tenendola con la mano, esiste il rischio che la mano rimanga impigliata dall'azione di piegatura della barra. Non tenere mai la mano in una posizione dove la barra possa piegarsi.



- (1) Rimuovere il coperchio della batteria e la batteria (Fig. 5-a)
- (2) Assicurarsi che il blocco interruttore sia nella posizione di blocco. (Fig. 17)
- (3) Posizionare l'utensile in modo che la tavola girevole sia rivolta verso l'alto (Fig. 24)
- (4) Accertarsi che il coperchio della taglierina sia chiuso (Fig. 24)
- (5) Collegare la batteria e il coperchio della batteria (Fig. 5-b)
- (6) Allineare la ghiera di impostazione al colore e all'angolazione delle dimensioni appropriate della barra da piegare. (Fig. 25)

[Regolazione per le dimensioni delle barre]

Sebbene l'angolo di piega sia lo stesso sulla ghiera, l'angolo cambierà leggermente a seconda dello spessore della barra.

Regolare l'angolazione in base al colore della dimensione sulla ghiera di impostazione.

Dimensioni barra	Colori dei segni indicati
ø10 mm	Bianco
ø12 mm	Verde
ø16 mm	Argento

### NOTA

Anche alla stessa posizione della ghiera di impostazione, l'angolo di piegatura può a volte differire se il diametro o la durezza della barra sono diversi. Usare i segni di angolo come una guida approssimativa.

- (7) Configurare correttamente posizionando la barra contro il fermo della guida. (Fig. 26)
- (8) Premere il blocco interruttore per rilasciare il blocco e tirare l'interruttore per piegare la barra. (Fig. 7)  
Anche dopo aver sagomato la barra, il motore ruoterà in senso inverso e il rullo tornerà in posizione mentre l'interruttore viene tirato.  
Quando il rullo inizia a tornare in posizione, continuerà a farlo anche se l'interruttore viene rilasciato.  
(Vedere "[FUNZIONAMENTO]; 1. Funzionamento dell'interruttore")

### 2. Piegatura in modalità manuale

Oltre alla "piegatura in base all'impostazione della ghiera", questo strumento utilizza un interruttore a velocità variabile per consentire la piegatura delle barre in base alla "stima visiva".

Quando i passaggi da (1) a (5) di "1. Procedura di piegatura normale" sono stati completati, seguire le istruzioni seguenti.

- (1) Impostare la ghiera di impostazione su un angolo maggiore ☹ rispetto a quello desiderato ☺ (Fig. 27)



## MODO DI IMPIEGO (PIEGATURA)

### 1. Procedura di piegatura normale

#### AVVERTENZA

- Notare che l'unità non è un utensile da tenere in mano. Assicurarsi di usare l'unità solo dopo averla collocata su una superficie stabile come il pavimento, il terreno, ecc.
- Non avvicinare mai la mano al rullo di piegatura durante il funzionamento.
- Non piegare mai alcun materiale diverso dalle barre. Se si tentasse di farlo, il materiale può frammentarsi e schizzare via.
- Piegare meno di ogni 3 pezzi di barra con un diametro di 10 mm, meno di ogni 2 pezzi di barra con un diametro di 12 mm e ogni 1 pezzo con diametro di 16 mm.
- Ricordare che la taglierina si muove anche durante la piegatura, per cui non mancare mai di chiudere il coperchio della taglierina. (Fig. 24)
- Iniziare l'operazione solo dopo essersi assicurati che non siano presenti persone all'interno del raggio di rotazione del materiale da sagomare.
- Lasciare una lunghezza in eccesso di 200 mm sulla lunghezza di piegatura della barra da piegare. (Fig. 26)  
Se la lunghezza in eccesso non è sufficiente, la barra può staccarsi durante l'operazione di piegatura o può frammentarsi e disperdersi in modo pericoloso.



## ATTENZIONE

Nell'uso e nella manutenzione degli utensili elettrici devono essere osservate le normative di sicurezza e i criteri prescritti in ciascun paese.

### **Avviso importante sulle batterie per gli utensili elettrici a batteria HiKOKI**

Utilizzare sempre una delle nostre batterie originali. Non possiamo garantire la sicurezza e le prestazioni dell'utensile elettrico a batteria quando esso viene utilizzato con batterie diverse da quelle da noi designate, o quando la batteria viene smontata e modificata (per esempio lo smontaggio e la sostituzione di pile o altre parti interne).

## GARANZIA

Garantiamo gli Utensili Elettrici HiKOKI in conformità alle specifiche normative imposte dalla legge e dai paesi. Questa garanzia non copre difetti o danni dovuti a uso erraneo, abuso o normale usura. In caso di lamentele, si prega di inviare l'Utensile Elettrico, non smontato, insieme al CERTIFICATO DI GARANZIA che si trova al termine di queste Istruzioni per l'uso, ad un Centro di Assistenza Autorizzato HiKOKI.

## Informazioni riguardanti i rumori trasmessi dall'aria e le vibrazioni

I valori misurati sono stati determinati in conformità a EN62841 e descritti in conformità alla normativa ISO 4871.

Livello misurato di potenza sonora pesato 94,0 dB (A)

Livello misurato di pressione sonora pesato A: 88,5 dB (A)

Incertezza K: 3 dB (A).

Indossare i dispositivi di protezione acustica.

Valori totali di vibrazione (somma vettori triass.) determinati secondo la norma EN62841.

Valore di emissione vibrazione  $a_{h, B} = 0,6 \text{ m/s}^2$

Incertezza K = 1,5  $\text{m/s}^2$

Il valore totale di emissione vibrazioni dichiarato è stato misurato in base al metodo di test standard e può essere utilizzato per confrontare un utensile con un altro.

Può essere inoltre utilizzato per la stima preliminare dell'esposizione.

### **AVVERTENZA**

- Il valore di emissione vibrazioni durante l'uso effettivo dell'utensile può essere diverso dal valore totale dichiarato in base alle modalità di utilizzo dell'utensile stesso.
- Identificare le misure di sicurezza per la protezione dell'operatore basate su stima dell'esposizione nelle effettive condizioni di utilizzo (prendendo in considerazione tutte le parti del ciclo di funzionamento come i tempi in cui l'utensile resta spento e quando funziona senza essere utilizzato in aggiunta al tempo di avvio).

## NOTA

A causa del continuo programma di ricerche e sviluppo della HiKOKI, le caratteristiche riportate in questo foglio sono soggette cambiamenti senza preventiva comunicazione.



## RISOLUZIONE DEI GUASTI

Usare le ispezioni nella tabella di seguito se l'utensile non funziona normalmente. Se questo non risolve il problema, consultare il proprio rivenditore o Centro di Assistenza Autorizzato HIKOKI.

### 1. Elettroutensile

Sintomo	Causa probabile	Rimedio
Non si muove	Nessuna carica della batteria.	Caricare la batteria.
	La batteria non è installata correttamente.	Spingere la batteria all'interno fino a sentire un clic.
	L'utensile rimane in modalità di rotazione inversa	Premere l'interruttore modalità manuale per annullare la rotazione inversa.
Si è arrestato improvvisamente	Circuito di protezione da sovraccarico attivato.	Rimuovere la causa del sovraccarico.
	Circuito di protezione termica attivato a causa del surriscaldamento della batteria o dell'utensile stesso.	Lasciare che la batteria e l'utensile si raffreddino completamente.
L'interruttore non può essere tirato	Pressione insufficiente sul blocco interruttore.	Premere il blocco interruttore fino a quando non arriva alla fine.
Si sente un "bip" quando si tira l'interruttore verso l'alto	L'interruttore viene tirato di poco.	Non è un problema. Tirare con più forza l'interruttore e il suono si fermerà.
Impossibile tagliare in modo soddisfacente	La lama è usurata/degradata/danneggiata	Sostituirla con una taglierina nuova.
	Utensile di lavoro al di fuori della sua normale capacità (materiale, diametro del materiale, quantità di lavorazione).	Rivedere le "CARATTERISTICHE" per tagliare correttamente.
Ci sono problemi nel tenere la barra durante il taglio	La gomma dell'impugnatura è usurata.	Sostituire con una nuova impugnatura in gomma. Consultare un centro assistenza autorizzato HIKOKI.
Impossibile piegare correttamente	Utensile di lavoro al di fuori della sua normale capacità (materiale, diametro del materiale, quantità di lavorazione).	Rivedere le "CARATTERISTICHE" per piegare correttamente.
Impossibile installare la batteria	Tentativo di installare una batteria diversa dal tipo specificato.	Utilizzare una batteria di tipo multi volt.

# Italiano

## 2. Caricabatteria

Sintomo	Causa probabile	Rimedio
La spia dell'indicatore di carica lampeggia rapidamente in porpora e il caricamento della batteria non ha inizio.	La batteria non è inserita fino in fondo.	Inserire la batteria saldamente.
	Ci sono sostanze estranee nel terminale batteria o nel punto in cui la batteria è collegata.	Rimuovere le sostanze estranee.
La spia dell'indicatore di carica lampeggia in rosso e il caricamento della batteria non ha inizio.	La batteria non è inserita fino in fondo.	Inserire la batteria saldamente.
	La batteria è surriscaldata.	Se viene lasciata indisturbata, la batteria inizia automaticamente a caricarsi se la sua temperatura diminuisce, ma ciò potrebbe ridurre la vita utile della batteria. È consigliabile far raffreddare la batteria in un luogo ben ventilato, lontano dalla luce diretta del sole, prima della carica.
Il tempo di utilizzo della batteria è breve anche se la batteria è completamente carica.	La vita utile della batteria è esaurita.	Sostituire la batteria con una nuova.
La batteria richiede un tempo lungo per ricaricarsi.	La temperatura della batteria, del caricabatteria o dell'ambiente circostante è estremamente bassa.	Caricare la batteria al chiuso o in un altro ambiente più caldo.
	Le prese d'aria del caricabatteria sono ostruite, causando il surriscaldamento dei suoi componenti interni.	Evitare di bloccare le prese d'aria.
	La ventola di raffreddamento non funziona.	Contattare un centro di assistenza autorizzato HiKOKI per le riparazioni.
La spia di alimentazione USB si è spenta e il dispositivo USB ha smesso di caricare.	La capacità della batteria è diventata bassa.	Sostituire la batteria con una che abbia capacità rimanente.
		Collegare la spina di alimentazione del caricabatteria in una presa elettrica.
La spia di alimentazione USB non si spegne anche se il dispositivo USB ha terminato la ricarica.	La spia di alimentazione USB si accende in verde per indicare che la carica USB è possibile.	Questo non è un malfunzionamento.
Non è chiaro quale sia lo stato di ricarica di un dispositivo USB o se la sua ricarica sia completa.	La spia di alimentazione USB non si spegne anche quando la ricarica è completa.	Esaminare il dispositivo USB che sta caricando per confermare il suo stato di carica.
La ricarica di un dispositivo USB si ferma a metà strada.	Il caricabatteria è stato inserito in una presa elettrica mentre il dispositivo USB era in carica utilizzando la batteria come fonte di alimentazione.	Questo non è un malfunzionamento. Il caricabatteria mette in pausa la ricarica USB per circa 5 secondi mentre fa distinzione tra le fonti di alimentazione.
	Una batteria è stata inserita nel caricabatteria mentre il dispositivo USB era in carica utilizzando una presa di corrente come fonte di alimentazione.	
La ricarica del dispositivo USB va in pausa a metà strada quando la batteria e il dispositivo USB sono in fase di carica allo stesso tempo.	La batteria si è caricata completamente.	Questo non è un malfunzionamento. Il caricabatteria mette in pausa la ricarica USB per 5 secondi circa mentre controlla se la batteria ha completato con successo la ricarica.
La ricarica del dispositivo USB non si avvia quando la batteria e il dispositivo USB sono in fase di carica allo stesso tempo.	La capacità residua della batteria è estremamente bassa.	Questo non è un malfunzionamento. Quando la capacità della batteria raggiunge un certo livello, la ricarica USB si avvia automaticamente.

*Gebruik van een aardlekschakelaar vermindert de kans op een elektrische schok.*

## ALGEMENE VEILIGHEIDSWAARSCHUWINGEN VOOR ELEKTRISCH GEREEDSCHAP

### ⚠ WAARSCHUWING

Lees alle veiligheidswaarschuwingen, instructies, illustraties en specificaties die met dit elektrisch gereedschap worden meegeleverd.

*Niet opvolgen van de waarschuwingen en instructies kan resulteren in een elektrische schok, brand en/of ernstig letsel.*

**Bewaar alle waarschuwingen en aanwijzingen voor eventuele naslag in de toekomst.**

*De term „elektrisch gereedschap” heeft zowel betrekking op elektrisch gereedschap dat via de netvoeding van stroom wordt voorzien als gereedschap dat via een accu (snoerloos) van stroom wordt voorzien.*

### 1) Veiligheid van de werkplek

- a) **Zorg voor een schone en goed verlichte werkplek.**

*Een rommelige of donkere werkplek verhoogt de kans op ongelukken.*

- b) **Gebruik het elektrisch gereedschap niet in een omgeving met ontvlambare of explosieve vloeistoffen, gasen of stof.**

*Elektrisch gereedschap kan vonken afgeven. Deze vonkjes kunnen stofdeeltjes of gasen doen ontbranden.*

- c) **Houd kinderen en andere omstanders tijdens het gebruik van elektrisch gereedschap uit de buurt.**  
*Afleidingen kunnen gevaarlijk zijn.*

### 2) Elektrische veiligheid

- a) **De stekker van het elektrisch gereedschap moet geschikt zijn voor aansluiting op het stopcontact. De stekker mag op geen enkele manier gemodificeerd worden. Gebruik geen verloopstekker met geaard elektrisch gereedschap.**

*Deugdelijke stekkers en geschikte stopcontacten verminderen het risico op een elektrische schok.*

- b) **Vermijd lichamen contact met geaarde oppervlakken zoals leidingen, radiatoren, fornuizen en koelkasten.**

*Wanneer uw lichaam geaard is, loopt u een groter risico op een elektrische schok.*

- c) **Stel het elektrisch gereedschap niet bloot aan regen of vochtige omstandigheden.**

*Het risico op een elektrische schok wordt vergroot wanneer er water in het elektrische gereedschap terechtkomt.*

- d) **Behandel het snoer voorzichtig. Gebruik het snoer niet om het elektrisch gereedschap aan te dragen of mee te slepen en gebruik het snoer niet om de stekker uit het stopcontact te trekken.**

*Houd het snoer uit de buurt van warmtebronnen, olie, scherpe randen of bewegende onderdelen. Een beschadigd of verward snoer verhoogt het risico op een elektrische schok.*

- e) **Gebruik buitenshuis een verlengsnoer dat specifiek geschikt is voor het gebruik buiten.**

*Het gebruik van een snoer dat specifiek geschikt is voor gebruik buitenshuis vermindert het risico op een elektrische schok.*

- f) **Als het elektrisch gereedschap in een vochtige omgeving gebruikt moet worden, dient een voeding met aardlekschakelaar te worden gebruikt.**

### 3) Persoonlijke veiligheid

- a) **Blijf waakzaam, let voortdurend op uw werk en gebruik uw gezond verstand wanneer u elektrisch gereedschap gebruikt.**

*Gebruik geen elektrisch gereedschap wanneer u moe bent of onder invloed van drugs, alcohol of medicijnen.*

*Eén moment van onoplettendheid kan in ernstig lichamenlijk letsel resulteren.*

- b) **Gebruik persoonlijke beschermingsmiddelen. Draag altijd oogbescherming.**

*Beschermingsmiddelen zoals een stofmasker, anti-slip veiligheidsschoenen, een helm of gehoorbescherming, gebruikt voor gepaste omstandigheden, verminderen het risico op lichamenlijk letsel.*

- c) **Voorkom dat het gereedschap per ongeluk kan starten. Controleer of de schakelaar in de uitstand staat voordat u de voeding en/of de accu aansluit, het gereedschap oppakt of gaat dragen. Zorg ervoor dat u tijdens het verplaatsen van het elektrisch gereedschap uw vingers uit de buurt van de schakelaar houdt en sluit de stroombron niet aan terwijl de schakelaar op aan staat om ongelukken te vermijden.**

- d) **Verwijder sleutels en moersleutels uit het gereedschap voordat u het elektrisch gereedschap aanzet.**

*Een (moer-)sleutel die op een bewegend onderdeel van het elektrisch gereedschap bevestigd is kan in lichamenlijk letsel resulteren.*

- e) **Reik niet te ver. Zorg ervoor dat u te allen tijde stevig staat en uw evenwicht behoudt.**

*Op deze manier heeft u tijdens een onverwachte situatie meer controle over het elektrisch gereedschap.*

- f) **Draag geschikte kleding. Draag geen loszittende kleding of sieraden. Houdt uw kleding en haar uit de buurt van bewegende onderdelen.**

*Loszittende kleding, sieraden en lang haar kunnen in de bewegende onderdelen verstrikt raken.*

- g) **Indien het elektrisch gereedschap van een aansluiting voor stofafzuiging is voorzien, dan dient u ervoor te zorgen dat de stofafzuiging aangesloten en op de juiste manier gebruikt wordt.**

*Het gebruik van stofafzuiging vermindert eventuele stofgerelateerde risico's.*

- h) **Laat bekendheid opgedaan bij veelvuldig gebruik van gereedschap u niet zelfgenoegzaam worden waardoor u veiligheidsprincipes van het gereedschap negeert.**

*Een onzorgvuldige actie kan ernstig letsel veroorzaken binnen een fractie van een seconde.*

### 4) Bediening en onderhoud van elektrisch gereedschap

- a) **Het elektrisch gereedschap mag niet geforceerd worden. Gebruik het juiste gereedschap voor het karwei.**

*U kunt de klus beter en veiliger uitvoeren wanneer u het juiste elektrische gereedschap gebruikt.*

- b) **Gebruik het elektrisch gereedschap niet als de schakelaar niet goed werkt.**

*Elektrisch gereedschap dat niet via de schakelaar bediend kan worden is gevaarlijk en moet onmiddellijk gerepareerd worden.*

- c) **Haal de stekker uit het stopcontact en/of verwijder de accu, als deze losgemaakt kan worden, van het elektrische gereedschap voordat u afstellingen verricht, accessoires verwisselt of voordat u het elektrische gereedschap opbergt.**

# Nederlands

*Dergelijke preventieve veiligheidsmaatregelen verminderen het risico dat het elektrisch gereedschap per ongeluk opstart.*

- d) **Berg elektrisch gereedschap buiten het bereik van kinderen op en sta niet toe dat personen die niet bekend zijn met het juiste gebruik van het gereedschap of deze voorschriften dit elektrisch gereedschap gebruiken.**  
*Elektrisch gereedschap is gevaarlijk in onbevoegde handen.*
- e) **Verzorg het elektrische gereedschap en accessoires. Controleer het gereedschap op een foutieve uitlijning, vastgelopen of defecte bewegende onderdelen en andere problemen die van invloed kunnen zijn op de juiste werking van het gereedschap. Indien het gereedschap defect of beschadigd is moet het gerepareerd worden voordat u het gereedschap opnieuw gebruikt.**  
*Slecht onderhouden elektrisch gereedschap is verantwoordelijk voor een groot aantal doe-het-zelf ongelukken.*
- f) **Houd snijwerktuigen scherp en schoon.**  
*Goed onderhouden snijwerktuigen met scherpe snijranden lopen minder snel vast en zijn gemakkelijker in het gebruik.*
- g) **Elektrisch gereedschap, toebehoren, bits enz. moeten in overeenstemming met deze instructies worden gebruikt, waarbij de werkomstandigheden en het werk dat gedaan moet worden in overweging moeten worden genomen.**  
*Gebruik van het elektrisch gereedschap voor andere doeleinden dan waarvoor het is bedoeld, kan resulteren in een gevaarlijke situatie.*
- h) **Houd de handvat- en greepoppervlakken droog, schoon en vrij van olie en vet.**  
*Glibberige handvat- en greepoppervlakken zorgen voor onveilig gebruik en onveilige bediening van het gereedschap in onverwachte situaties.*
- 5) **Gebruik en onderhoud van de accu**
- a) **Herlaad alleen met de lader die door de fabrikant wordt gespecificeerd.**  
*Een lader die geschikt is voor één bepaald type accu kan brandgevaar veroorzaken bij gebruik met een andere accu.*
- b) **Gebruik elektrisch gereedschap alleen met de specifiek daarvoor bestemde accu's.**  
*Het gebruik van andere accu's kan letsel of brand veroorzaken.*
- c) **Wanneer de accu niet in gebruik is, moet u deze uit de buurt houden van andere metalen voorwerpen zoals paperclips, munten, sleutels, spijkers, schroeven of andere kleine metalen voorwerpen die de contacten zouden kortsluiten.**  
*Kortsluiten van de accucontacten kan brandwonden of brand veroorzaken.*
- d) **Bij een verkeerd gebruik kan er vloeistof uit de accu lekken; vermijd elk contact daarmee. Als u dit onverhoopt toch aanraakt, doet u goed met water spoelen. Indien de vloeistof in contact komt met de ogen, moet u ook onmiddellijk medische hulp inroepen.**  
*Vloeistof die uit de accu lekt kan irritatie en brandwonden veroorzaken.*
- e) **Gebruik geen accu of gereedschappen die zijn beschadigd of aangepast.**  
*Beschadigde of aangepaste accu's kunnen onvoorspelbaar gedrag vertonen, wat brand, explosie of risico op letsel veroorzaakt.*

- f) **Stel een accu of gereedschap niet bloot aan vuur of excessief hoge temperaturen.**  
*Blootstelling aan vuur of temperaturen boven de 130°C kan een explosie veroorzaken.*
- g) **Volg alle instructies voor het opladen en laad de accu of het gereedschap niet op buiten het temperatuurbereik dat in de gebruikershandleiding wordt voorgeschreven. Onjuist opladen of bij temperaturen buiten het voorgeschreven bereik kan de accu beschadigen en het risico op brand verhogen.**

## 6) Onderhoud

- a) **Het gereedschap mag uitsluitend door bevoegd onderhoudspersoneel worden onderhouden en er mag daarbij uitsluitend gebruik gemaakt worden van identieke vervangingsonderdelen.**  
*Hierdoor kunt u er op rekenen dat het elektrisch gereedschap veilig blijft.*
- b) **Probeer beschadigde accu's nooit te repareren. Onderhoud aan accu's dient alleen te worden uitgevoerd door de fabrikant of erkend onderhoudspersoneel.**

## VOORZORGSMATREGELEN

**Houd kinderen en kwetsbare personen op een afstand. Het gereedschap moet na gebruik buiten het bereik van kinderen en andere kwetsbare personen worden opgeborgen.**

## VEILIGHEIDSWAARSCHUWINGEN SNOERLOZE DRAAGBARE BETONIJZER BUIG- EN SNIJMACHINE

- Houd het gereedschap vast aan de geïsoleerde handgrepen tijdens het uitvoeren van een bewerking waarbij het snijtoebehoren in aanraking kan komen met verborgen bedrading.**  
*Als het snijtoebehoren een onder stroom staande draad aanraakt, zorgt dit er voor dat niet-geïsoleerde delen van het gereedschap ook onder stroom komen, waardoor de gebruiker een elektrische schok kan krijgen.*
- Gebruik klemmen of een andere praktische manier om het werkstuk vast te maken aan een stabiel platform.**  
*Als u het werkstuk met de hand of tegen uw lichaam houdt, blijft het onstabiel en kan het leiden tot verlies van de controle.*
- Zorg ervoor dat u tijdens gebruik, onderhoud of inspectie een u en iedereen in de buurt een veiligheidsbril draagt.**  
*Dit helpt voorkomen dat ijzervijlsel in de ogen komt.*
- Als u de machine doorlopend gebruikt, kunnen de afdekkingen van de binnenkant en het tandwielhuis heet worden. Na langdurig gebruik mag u daarom de afdekkingen van de binnenkant en het tandwielhuis niet aanraken. (Afb. 3)**
- Vermijd werkzaamheden die het maximale vermogen van de machine, zoals vermeld onder de technische gegevens, te boven gaan. Probeer nooit harde materialen zoals gevormd beton, staal enz. te snijden of te buigen. Dit soort materialen zullen de neiging hebben te versplinteren, wat kan leiden tot persoonlijk letsel.**

6. Als de machine tijdens gebruik een storing vertoont, of wanneer u een abnormaal geluid hoort, dient u onmiddellijk de werkzaamheden te staken en de machine te stoppen met de schakelaar. Neem contact op met de zaak waar u de machine gekocht heeft, of met een erkend HIKOKI Servicecentrum en vraag of de machine nagekeken en eventueel gerepareerd kan worden. Gebruik van de machine zonder nagekeken en gerepareerd te zijn kan leiden tot persoonlijk letsel.
7. U moet er absoluut zeker van zijn dat de afdekking voor de schaar dicht is wanneer u niet aan het knippen bent. Als de afdekking open gelaten wordt, is het mogelijk dat er vreemde voorwerpen tussen de schaar komen, hetgeen kan leiden tot ernstig persoonlijk letsel. **(Afb. 2)**
8. Houd nooit uw hand in de buurt van de schaar, reactiestopper of buigrol als u schakelaars gaat gebruiken. Door uw hand te dicht bij deze onderdelen te houden kunt u ernstig persoonlijk letsel oplopen.
9. Als u de machine per ongeluk laat vallen of ergens tegenaan stoot, dient u de machine na te kijken om te controleren of er geen schade, barsten of vervormingen zijn aan de schaar en de rest van de machine.
10. Zorg ervoor dat de machine niet in het water terecht komt, want dit kan leiden tot storingen en elektrische schokken.
11. **Als een waarschuwingsetiket niet meer kan worden gelezen, afpelt of onduidelijk wordt, vervangt u het etiket door een nieuw.**  
Neem contact op met een door HIKOKI erkend servicecentrum voor nieuwe labels.
12. Zet de schaar en de accessoires stevig vast volgens de instructies. Als u dit niet doet, is het mogelijk dat deze onderdelen los komen en letsel veroorzaken.
13. Zorg ervoor dat u de accu uittrekt wanneer de snijmachine wordt gecontroleerd, schoongemaakt en vervangen. Negeren van dit gebod kan leiden tot ernstig persoonlijk letsel.
10. Raak nooit de bewegende delen aan.  
Kom nooit met uw handen, vingers of andere lichaamsdelen in de buurt van de bewegende delen van het gereedschap.
11. Werk nooit zonder de beschermkappen te hebben geplaatst.  
Gebruik dit gereedschap alleen als alle beschermingen op hun plaats zitten en/of als de veiligheidsfuncties goed functioneren. Als onderhoud of Service vereist dat een veiligheidsmaatregel verwijderd moet worden, let u er dan op dat deze veiligheidsmaatregel terug geplaatst wordt voordat u aan het werk gaat met het gereedschap.
12. Laat het gereedschap nooit aanstaan zonder toezicht.  
Schakel stroom uit.  
Laat het gereedschap niet alleen totdat hij volledig stilstaat.
13. Het elektrisch gereedschap is uitgerust met een temperatuurbeveiligingscircuit om de motor te beschermen. Ononderbroken werk kan de temperatuur van de machine doen stijgen, waardoor het temperatuurbeveiligingscircuit wordt geactiveerd en de bediening automatisch wordt gestopt. Indien dit gebeurt, laat u het elektrisch gereedschap afkoelen voordat u het opnieuw gebruikt.
14. Stel het bedieningspaneel niet bloot aan schokken en breek het niet. Dit kan leiden tot een storing.
15. Gebruik het product niet als het gereedschap of de accupolen (batterijhouder) vervormd zijn.  
Het installeren van de accu kan kortsluiting veroorzaken, wat kan leiden tot rookontwikkeling of ontbranding.
16. Houd de accupolen van het gereedschap (accuhouder) vrij van spaanders en stof.
  - Controleer vóór gebruik of er geen spaanders en stof zijn opgehoopt in het gebied van de aansluitingen.
  - Probeer te voorkomen dat spaanders of stof van het gereedschap op de accu terecht komen tijdens het gebruik.
  - Wanneer het gebruik wordt onderbroken of na gebruik, moet u het gereedschap niet op een plaats achterlaten waar het kan worden blootgesteld aan vallende spaanders of stof.  
Als u dat doet kan er kortsluiting ontstaan, wat kan leiden tot rookontwikkeling of ontbranding.
17. Gebruik het gereedschap en de accu altijd bij temperaturen tussen -5°C en 40°C.

## AANVULLENDE VEILIGHEIDSWAARSCHUWINGEN

1. Voorbereiden en controleren van de werkomgeving. Zorg ervoor dat de werkplek voldoet aan alle voorwaarden zoals uiteengezet in de voorzorgen.
2. Voorkom dat stof of vuil in de aansluitopening van de accu terecht komt.
3. Demonteer de accu of acculader niet.
4. Voorkom kortsluiting van de accu. Kortsluiten van de accu zal resulteren in een grote stroom en oververhitting. Dit zal resulteren in brandwonden en schade aan de accu.
5. Gooi de accu niet in het vuur. Een brandende accu kan ontploffen.
6. Breng de accu naar de winkel waar deze gekocht werd, nadat deze na opladen onvoldoende kracht heeft voor praktisch gebruik. Gooi een accu die het eind van zijn levensduur heeft bereikt niet zomaar weg.
7. Steek nooit een voorwerp in de ventilatie-openingen van de lader. Als er een voorwerp of ontvlambaar materiaal in de ventilatie-openingen van de acculader wordt gestoken, kan dit resulteren in een elektrische schok of beschadiging aan de acculader.
8. Bij doorlopend gebruik is het mogelijk dat deze machine oververhit raakt, hetgeen kan leiden tot schade aan de motor en de schakelaar. Daarom geeft u het gereedschap een tijdje pauze wanneer de behuizing heet wordt.
9. Zorg ervoor dat de batterij veilig geplaatst wordt. Indien dit niet gebeurt, kan het voorkomen dat de accu eruit valt en een ongeluk veroorzaakt.

## OPMERKINGEN BIJ GEBRUIK LITHIUM-ION BATTERIJ

De lithium-ion accu is voorzien van een beschermingsfunctie die volledige ontlading van de accu voorkomt waardoor de levensduur wordt verlengd.

In geval 1 t/m 3 hieronder kan de motor tijdens het gebruik van het product tot stilstand komen, zelfs wanneer u de schakelaar ingedrukt houdt. Dit geeft een probleem met het product aan maar wordt veroorzaakt door de beschermingsfunctie.

1. De motor komt tot stilstand wanneer de accu leeg is.  
De accu moet in dit geval onmiddellijk opgeladen worden.
2. De motor kan tot stilstand komen wanneer het gereedschap overbelast wordt. Laat de schakelaar in dit geval onmiddellijk los en verhelp de oorzaak van de overbelasting. Wanneer u het probleem verholpen heeft kunt u het gereedschap opnieuw gebruiken.
3. Wanneer de accu oververhit is door overbelasting, kan het zijn dat de accu niet meer werkt.  
In dit geval moet u de accu niet verder gebruiken, maar deze eerst laten afkoelen. Wanneer u het probleem verholpen heeft kunt u de accu opnieuw gebruiken.  
Gelieve eveneens aandacht te schenken aan volgende waarschuwing en aandachtspunt.

## Nederlands

### WAARSCHUWING

Om acculekken, het opwekken van warmte, rookontwikkeling, explosie en ontsteking bijtijds te vermijden, moet u de volgende voorzorgsmaatregelen nemen.

1. Zorg ervoor dat er zich geen spaanders en stof op de accu ophopen.
  - Zorg er tijdens de werkzaamheden voor dat er geen spaanders en stof op de accu kunnen vallen.
- Zorg ervoor dat de spaanders en het stof die tijdens het werk op het elektrisch gereedschap vallen zich niet op de accu ophopen.
- Bewaar een ongebruikte accu niet op een plaats waar deze aan spaanders en stof wordt blootgesteld.
- Verwijder alle spaanders en stof van een accu voordat u hem opbergt en bewaar de accu niet op dezelfde plek als metalen onderdelen (schroeven, spijkers, enz.).
2. Doorboor de accu niet met een scherp voorwerp, zoals een nagel, klop er niet op met een hamer, stap niet op de accu, gooi er niet mee en stel hem niet bloot aan zware fysieke schokken.
3. Gebruik geen zichtbare beschadigde of vervormde accu.
4. Gebruik de accu niet met een omgekeerde polariteit.
5. Sluit hem niet rechtstreeks aan op het stopcontact of op de sigarettenaansteker in een auto.
6. Gebruik de accu niet voor andere doeleinden dan de in deze gebruiksaanwijzing genoemde.
7. Wanneer de accu niet kan worden opgeladen, zelfs nadat de specifieke oplaadtijd verstreken is, moet u onmiddellijk stoppen met het opladen.
8. Zorg ervoor dat de accu niet te heet wordt of onder te grote druk komt te staan en stel hem niet aan deze omstandigheden bloot, zoals in een magnetron, droger of een hogedrukcontainer.
9. Houd de accu onmiddellijk uit de buurt van vuur nadat er een lek of vieze geur is vastgesteld.
10. Gebruik de accu niet op een plek waar een grote statische elektriciteit wordt opgewekt.
11. In geval van een acculek, vieze geur, warmteontwikkeling, verkleuring of vervorming, of iets abnormaals tijdens het gebruik, het opladen of de opslag, moet u de accu onmiddellijk uit het gereedschap of de lader halen en moet u het gebruik ervan stoppen.
12. Dompel de batterij niet onder of laat geen vloeistoffen erin vloeien. Binnendringen van geleidende vloeistof, zoals water, kan schade veroorzaken, met brand of een explosie tot gevolg. Bewaar de batterij op een koele, droge plaats, uit de buurt van explosieve en licht ontvlambare voorwerpen. Vermijd omgevingen met bijtend gas.

### LET OP

1. Wanneer u de lekkende vloeistof uit de accu in de ogen krijgt, wrijf dan niet in de ogen, maar was ze goed uit met zoet en schoon water, zoals kraanwater en roep er onmiddellijk een dokter bij.  
Indien u geen behandeling krijgt, kan de vloeistof oogproblemen veroorzaken.
2. Wanneer de vloeistof op uw huid of kleding lekt, moet u ze onmiddellijk goed wassen met schoon water, zoals kraanwater.  
De kans bestaat dat dit huidirritatie veroorzaakt.
3. Wanneer u roest, een vieze geur, oververhitting, verkleuring, vervorming en/of andere onregelmatigheden vaststelt wanneer u de accu voor de eerste keer gebruikt, gebruik hem dan niet verder, maar retourneer de accu aan uw leverancier of verkoper.

### WAARSCHUWING

Als er een geleidende vreemde stof op de contacten van de lithium-ionaccu terechtkomt, kan de accu worden kortgesloten, waardoor brand kan ontstaan. Wanneer u de lithium-ionaccu bewaart, dient u de volgende regels in acht te nemen

- Plaats geen geleidende stoffen, spijkers en draden zoals ijzer- en koperdraad in de opslagdoos.
- Plaats de accu in het gereedschap of bevestig het accudeksel stevig voor opslag tot u de ventilator niet meer ziet om kortsluiting te voorkomen.

## BETREFFENDE TRANSPORT VAN LITHIUM-ION ACCU

Neem bij transport van een lithium-ion accu de volgende voorzorgsmaatregelen in acht.

### WAARSCHUWING

Stel het transportbedrijf op de hoogte dat er een lithium-ion accu wordt vervoerd, vermeld het vermogen en volg de instructies van het transportbedrijf bij het regelen van vervoer.

- Lithium-ion accu's die een uitgangsvermogen van 100 Wh overschrijden worden beschouwd als gevaarlijke goederen binnen de vrachtgoederenclassificatie en vereisen speciale procedures.
- Voor internationaal transport, moet u voldoen aan internationale wetgeving en wetten en voorschriften van het land van bestemming.
- Als de BSL36B18 is geïnstalleerd in het elektrisch gereedschap, zal het vermogen van de 100 Wh overschrijden en zal het apparaat worden geclassificeerd als gevaarlijke goederen voor vrachtclassificatie.

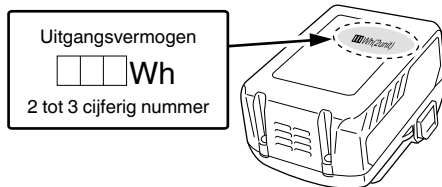

## VOORZORGSMATREGELEN AANSLUITING USB-APPARAAT (UC18YSL3)

Wanneer een onverwacht probleem optreedt, kunnen de gegevens in een USB-apparaat, aangesloten op dit product, beschadigd raken of verloren gaan. Zorg er altijd voor dat er een back-up wordt gemaakt van gegevens op het USB-apparaat voor gebruik met dit apparaat.

Houd er rekening mee dat ons bedrijf geen enkele verantwoordelijkheid accepteert voor een USB-apparaat opgeslagen gegevens die beschadigd of verloren zijn, noch voor schade dat zich voor kan doen aan een aangesloten apparaat.

### WAARSCHUWING

- Voor gebruik, controleer de verbonden USB kabel voor enige defecten of beschadigingen.  
Bij gebruik van een kapotte of beschadigde USB kabel kan er rook uitstoot of ontbranding ontstaan.
- Wanneer het product niet wordt gebruikt, bedek de USB poort dan met de rubberen bedekking.  
Ophoping van stof etc. in de USB poort kan rook uitstoot of ontbranding veroorzaken.

**OPMERKING**

- Er kan een soms een pauze zijn gedurende het opladen van de USB.
- Wanneer een USB apparaat niet wordt opgeladen, verwijder het USB apparaat van de oplader. Doet u dit niet, dan kan de levensduur van de batterij afnemen, maar dit kan ook onverwachte ongelukken als gevolg hebben.
- Het kan zijn dat sommige USB-apparaten niet kunnen worden opgeladen, afhankelijk van het type apparaat.

**NAMEN VAN ONDERDELEN  
(Afb. 1 – Afb. 35)**









①	Reactiestop A
②	Buigrol
③	Middenplaat
④	Centrumrol
⑤	Draaitafel
⑥	Nokafdekking
⑦	Geleider
⑧	Hendel
⑨	Binnendeksel
⑩	Waarschuwinglabel (buigen)
⑪	Waarschuwinglabel (snijden)
⑫	Deksel versnellingsbak
⑬	Reactiestop B
⑭	Deksel
⑮	Rubberen greep
⑯	Motor
⑰	Aan/uit-schakelaar
⑱	Handgreep
⑲	Schakelaarvergrendeling
⑳	Accu
㉑	Accudeksel
㉒	Instelknop
㉓	Uitlijningspositie
㉔	Naamplaatje
㉕	Waarschuwinglabel (Accudeksel)
㉖	Zeshoekige stang sleutel (voor M5-inbusbout)
㉗	Bedieningspaneel
㉘	Schakelaar handmatige stand
㉙	Modusindicatielampje
㉚	Snijderbeschermer
㉛	Bovenste snijder
㉜	Onderste snijder
㉝	Zeskantbus Schroef
㉞	Betonijzer
㉟	Platte schroevendraaier
㊱	Buiglengte

⑳	Sluitstuk
㉑	Bout
㉒	Moer
㉓	Gat om eenheid te bevestigen
㉔	Werkbank
㉕	Vergrendeling
㉖	Laadindicatielampje
㉗	Indicatieschakelaar acculading
㉘	Accuniveau-indicatorlampje
㉙	Rubberen afdekking
㉚	USB-poort
㉛	USB-kabel

**SYMBOLEN**

**WAARSCHUWING**

Hieronder staan symbolen afgebeeld die van toepassing zijn op deze machine. U moet de betekenis hiervan begrijpen voor u de machine gaat gebruiken.

	VB3616DA: Snoezerloze draagbare betonijzer buig- en snijmachine
	Om het risico op verwondingen te verminderen, moet de gebruiker de instructiehandleiding lezen.
	Alleen voor EU-landen Geef elektrisch gereedschap niet met het huisvuil mee! Volgens de Europese richtlijn 2012/19/EU inzake oude elektrische en elektronische apparaten en de toepassing daarvan binnen de nationale wetgeving, dient gebruikt elektrisch gereedschap gescheiden te worden ingezameld en te worden afgevoerd naar een recyclebedrijf dat voldoet aan de geldende milieu-eisen.
	Gelijkstroom
V	Opgegeven voltage
n <sub>0</sub>	Onbelast toerental
	Gewicht (Volgens EPTA-procedure 01/2014)
I	AAN zetten
O	UIT zetten
	Koppel de batterij los
	Vergrendelen
	Ontgrendelen
	Schakelaar handmatige stand

# Nederlands

	Handmatige stand UIT
	Handmatige stand AAN
	Lampjes knippen: Waarschuwingssignalen
	Waarschuwing
	Verboden handeling

## STANDAARD TOEBEHOREN

Naast het hoofdtoestel (1 toestel), bevat de verpakking de accessoires die vermeld staan op bladzijde 184.

De standaard toebehoren kunnen zonder nadere aankondiging gewijzigd worden.









## SELECTEREN VAN ACCESSOIRES

De accessoires van deze machine staan vermeld op bladzijde 185.

## TOEPASSINGEN

- Snijden van betonijzer
- Buigen van betonijzer

### Accu

	Indicatieschakelaar resterende acculading
	LED-lampjes De resterende accucapaciteit is meer dan 75%.
	LED-lampjes De resterende accucapaciteit is 50 - 75%.
	LED-lampjes De resterende accucapaciteit is 25 - 50%.
	LED-lampjes De resterende accucapaciteit is minder dan 25%.
	Knippert De resterende accucapaciteit is nagenoeg uitgeput. Laad de accu zo spoedig mogelijk opnieuw op.
	Knippert Uitgangsvermogen onderbroken wegens hoge temperatuur. Verwijder de accu uit het gereedschap en laat de accu volledig afkoelen.
	Knippert Uitgangsvermogen onderbroken vanwege storing of uitval. De accu kan de oorzaak van het probleem zijn, dus neemt u contact op met uw dealer.

## TECHNISCHE GEGEVENS

### 1. Elektrisch gereedschap

Model	VB3616DA	
Voltage	36 V	
Toerental onbelast	0 – 16 min <sup>-1</sup>	
Capaciteit	(1) Materiaal: Betonijzer, equivalente classificeringen: GRADE 460 (Groot Brittanië), BST 500 (Duitsland), B500 (Spanje) en FeE 500 (Frankrijk) (2) Doorsnede van het materiaal 8 – 16 mm	
Aantal tegelijk te verwerken stukken materiaal	Snijden ø10 mm 2 stuk ø12 mm 1 stuk ø16 mm 1 stuk	Buigen ø10 mm 3 stuk ø12 mm 2 stuk ø16 mm 1 stuk
Accu verkrijgbaar voor dit gereedschap*	Multivolt accu	
Gewicht**	18,6 kg (BSL36A18) 19,2 kg (BSL36B18)	

\* Bestaande accu's (BSL3660/3620/3626, BSL18xx serie, enz.) kunnen niet in dit gereedschap worden gebruikt.

\*\* Volgens EPTA-procedure 01/2014



**OPMERKING**

Op grond van het voortdurende research en ontwikkelingsprogramma van HiKOKI kunnen de hierin genoemde technische gegevens zonder voorafgaande kennisgeving worden gewijzigd.

2. Accu

Model	BSL36A18	BSL36B18
Spanning	36 V / 18 V (automatische schakeling*)	
Accucapaciteit	2,5 Ah / 5,0 Ah	4,0 Ah / 8,0 Ah
	(automatische schakeling*)	
Verkrijgbare draadloze producten**	Multivolt serie, 18 V product	
Verkrijgbare oplader	Schuiflader voor lithium-ion accu's	

\* Het gereedschap zal zelf automatisch schakelen.

\*\* Raadpleeg onze algemene catalogus voor meer informatie.

3. Acculader

Model	UC18YSL3
Oplaadspanning	14,4 V – 18 V
Gewicht	0,6 kg

**OPLADEN**

Voor het gebruik van het elektrisch gereedschap dient de accu als volgt opgeladen te worden.

**1. Sluit het netsnoer van de acculader aan op het stopcontact.**

Wanneer de stekker van de acculader verbonden wordt met een houder, zal het laadindicatielampje rood knipperen (met tussenpozen van 1 seconde).

**2. Steek de batterij in de acculader.**

Steek de accu stevig in de acculader zoals u kunt zien op **Afb. 4** (op pagina 2).

**3. Opladen**







Wanneer er een accu in de acculader wordt gedaan, zal het laadindicatielampje blauw knipperen.

Wanneer de accu volledig is opgeladen, zal het laadindicatielampje groen oplichten. (Zie **Tabel 1**)

**(1) Aanduiding van het laadindicatielampje**

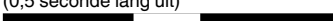
De aanduidingen van het laadindicatielampje zijn zoals aangegeven in **Tabel 1**, al naar gelang de toestand van de accu of de acculader.

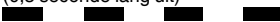
**Tabel 1**

Aanduidingen van het laadindicatielampje			
Laad indicatielamp (ROOD/ BLAUW/ GROEN/ PAARS)	Voor het opladen	Knippert (ROOD) 	Licht ongeveer 0,5 seconde op. Licht niet op ongeveer 0,5 seconde lang. (0,5 seconde lang uit) Aansluiten op de stroombron.
	Tijdens het opladen	Knippert (BLAUW) 	Licht ongeveer 0,5 seconde op. Licht ongeveer 1 seconde niet op. (uit voor 1 seconde) Batterijcapaciteit is onder de 50%
		Knippert (BLAUW) 	Licht ongeveer 1 seconde op. Licht niet op ongeveer 0,5 seconde lang. (0,5 seconde lang uit) Batterijcapaciteit is onder de 80%
		Licht op (BLAUW) 	Blijft branden Batterijcapaciteit is meer dan 80%
	Opladen klaar	Licht op (GROEN) 	Blijft branden (Continu zoemer geluid: ongeveer 6 seconden)
	Oververhitting uit (standby)	Knippert (ROOD) 	Licht ongeveer 0,3 seconde op. Licht niet op ongeveer 0,3 seconde lang. (0,3 seconde lang uit) De accu is oververhit. De accu kan niet opgeladen worden. (Het opladen wordt hervat wanneer de accu is afgekoeld).
	Opladen onmogelijk	Knippert snel (PAARS) 	Licht ongeveer 0,1 seconde op. Licht ongeveer 0,1 seconde niet op. (0,1 seconde lang uit) (Intermitterend zoemer geluid: ongeveer 2 seconden) Er is iets mis met de accu of met de acculader

# Nederlands

- (2) Met betrekking tot de temperaturen en oplaadtijd van de oplaadbare batterij  
De temperaturen en bijbehorende oplaadtijden worden gegeven in **Tabel 2**.

**Tabel 2**

Acculader			UC18YSL3				
Accu	Type batterij	Li-ion					
	Geschikte temperatuur voor het opladen	0°C – 50°C					
	Oplaadspanning	V	14,4			18	
	Oplaadtijd, ongeveer (bij 20°C)	min.	BSL14xx serie		BSL18xx serie		Multivolt serie
			(4 cellen)	(8 cellen)	(5 cellen)	(10 cellen)	(10 cellen)
		BSL1415S : 15 BSL1415 : 15 BSL1415X : 15 BSL1420 : 20 BSL1425 : 25 BSL1430C : 30	BSL1430 : 20 BSL1440 : 26 BSL1450 : 32 BSL1460 : 38	BSL1815S : 15 BSL1815 : 15 BSL1815X : 15 BSL1820 : 20 BSL1825 : 25 BSL1830C : 30	BSL1830 : 20 BSL1840 : 26 BSL1850 : 32 BSL1860 : 38	BSL36A18 : 32 BSL36B18 : 52	
USB	Oplaadspanning	V	5				
	Laadstroom	A	2				

## OPMERKING

De oplaadtijd hangt mede af van de omgevingstemperatuur en het voltage van de stroombron.

### 4. Haal de stekker van het netsnoer van de acculader uit het stopcontact.

### 5. Hou de acculader stevig vast en trek de accu eruit.

#### OPMERKING

U moet de accu na het laden uit de acculader halen en op een veilige plek bewaren.

#### Betreffende elektrisch ontladen in het geval van nieuwe batterijen, enz.

Als de chemische substantie van nieuwe batterijen en batterijen die niet gedurende een lange periode niet zijn gebruikt niet geactiveerd is, zal de stroomopbrengst mogelijk niet laag zijn het eerste en tweede gebruik. Dit is een tijdelijk fenomeen en de normale tijd benodigd voor het opladen zal worden hersteld door de batterijen 2 – 3 keer op te laden.

#### De gebruiksduur van de batterijen verlengen.

- Laad de batterijen op voordat ze volledig uitgeput raken. Wanneer u merkt dat de kracht van het gereedschap zwakker wordt, stop het gebruik van het gereedschap dan en laad de batterij op. Als u het gereedschap blijft gebruiken en de elektrische voeding uitput, kan de batterij beschadigd raken en wordt zal de levensduur verminderen.
- Vermijd opladen bij hoge temperaturen. Een oplaadbare batterij zal direct na gebruik heet zijn. Als een dergelijke batterij direct na gebruik wordt opgeladen, zal de inwendige chemische substantie verslechteren en zal de levensduur van de batterij afnemen. Laat de batterij en laad deze op nadat het een tijdje is afgekoeld.

#### LET OP

- Als de accu wordt opgeladen terwijl deze warm is omdat de accu langere tijd op een plaats lag die werd blootgesteld aan direct zonlicht of omdat de accu zojuist is gebruikt, kan het laadindicatielampje van de acculader 0,3 seconde lang oplichten, dan 0,3 seconde niet oplichten (0,3 seconde uit). In dat geval moet u de accu eerst laten afkoelen voordat u met opladen begint.

- Wanneer het laadindicatielampje snel knippert (elke 0,2 seconde), moet u controleren of er verontreinigingen zijn in de accu-aansluiting van de acculader en deze verwijderen als dat het geval is. Als er geen verontreinigingen zijn, is het mogelijk dat de accu of de acculader defect is. Breng deze dan naar een officieel servicecentrum.
- Aangezien de ingebouwde microcomputer ongeveer 3 seconden nodig heeft om vast te stellen dat de accu die met de UC18YSL3 wordt opgeladen eruit is genomen, moet u minimaal 3 seconden wachten voordat u de accu opnieuw in de acculader plaatst om het opladen te hervatten. Als u de accu terugplaatst voordat er 3 seconden zijn verstreken, is het mogelijk dat de accu niet correct wordt opgeladen.

## VOOR GEBRUIK

### WAARSCHUWING

Controleer het volgende vóór gebruik. 1 tot 4 moeten worden gecontroleerd voordat u de accu plaatst.

#### LET OP

Verwijder de accu voordat u het apparaat afstelt, repareert of onderhoudt. Wanneer u klaar bent met een taak, trekt u de batterij eruit.

#### 1. Spanningsschakelaar

Zorg ervoor dat de hoofdschakelaar uit (OFF) staat. Als de accu niet uit het elektrische gereedschap is verwijderd terwijl de schakelaar op AAN staat, zal het elektrische gereedschap onmiddellijk kunnen starten, wat een serieus ongeval kan veroorzaken.

#### 2. Voorbereiden en controleren van de werkomgeving

Controleer en bevestig of de werkplek zich in de juiste omstandigheden bevindt, zoals vermeld in de [ALGEMENE VEILIGHEIDSWAARSCHUWINGEN VOOR ELEKTRISCH GEREEDSCHAP]; 1).

- Voor de veiligheid dient u de meegeleverde inbussleutel te gebruiken om er zeker van te zijn dat de inbusbout stevig vast zit. Gebruik van deze machine terwijl de bout niet goed vast zit kan leiden tot schade aan de machine en de schaar en tot ongelukken.

4. **Controleer of de schaar scherp is.**

Controleer of de schaar scherp is. Te lang doorgaan met een versleten en vervormde, botte schaar kan leiden tot schade aan de machine en tot ongelukken.

5. **Het accudeksel en de accu verwijderen en plaatsen (Afb. 5)**

**WAARSCHUWING**

Zorg ervoor dat het accudeksel is bevestigd wanneer u het gereedschap bedient. Ijzervijzel in het accupoolgebied kan tot storingen leiden.

6. **Indicatielampje resterende acculading (Afb. 6)**

**AFBEELDING PICTOGRAM EN UITLEG**

Waarschuwinglabel (snijden)

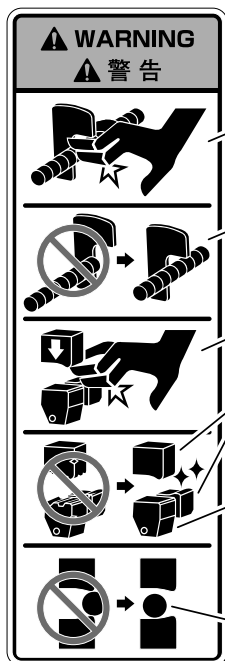

Breng uw hand tijdens het gebruik niet in de buurt van de reactiestoppen; anders kan uw vinger bekneld raken of u kunt het risico lopen op ander letsel.

Haak tijdens het snijden het betonijzer stevig vast aan de reactiestoppen. Zorg bovendien voor betonijzer met voldoende lengte om aan de reactiestoppen te worden bevestigd.

Houd uw hand nooit in de buurt van de snijder tijdens gebruik van de machine.

Als u door blijft werken met een versleten snijblad, kan dit kapot gaan en kunnen de stukken in het rond geslingerd worden. Vervang daarom het snijblad door een nieuw na, als richtlijn, ongeveer 8000 keer knippen.

Als het rubber versleten raakt, bestaat het risico dat dit het betonijzer niet voldoende vast kan houden en breekt, waarbij de stukken enz. in het rond geslingerd kunnen worden.

Als het rubber versleten raakt, dient u het te vervangen door een nieuw.

Plaats bij het snijden het betonijzer in het midden of in de uitsparing van de snijbladen. Gaat u snijden met het betonijzer in de hoek of aan de rand van de snijbladen, dan is het mogelijk dat het betonijzer breekt en de stukken in het rond geslingerd worden, of dat de snijbladen en de machine beschadigd raken.

Waarschuwinglabel (buigen)



Als u een stuk betonijzer vasthoudt dat over een grote hoek gebogen moet worden, bestaat het gevaar dat uw hand bekneld raakt wanneer het betonijzer terugbuigt.

Begin alleen met gebruik van deze machine nadat u gecontroleerd heeft of er zich geen personen in de buigstraal van het te verbuigen materiaal bevinden.

Waarschuwinglabel (Accudeksel)



Bevestig het accudeksel wanneer u het gereedschap opbergt of gebruikt.

## BEDIENING

### LET OP

Verwijder de accu voordat u het apparaat afstelt, repareert of onderhoudt.

Wanneer u klaar bent met een taak, trekt u de accu eruit.

### 1. Bedienen van de schakelaar

Dit product is uitgerust met een schakelaarvergrendeling om onbedoelde schakelaarbedieningen te voorkomen. (Afb. 7-a)

Door de schakelaarvergrendeling in een van de aangegeven richtingen in te drukken en aan de schakelaar te trekken, wordt de motor geactiveerd.

Zodra de schakelaar is geactiveerd, blijft deze ingeschakeld, zelfs nadat u de schakelaarvergrendeling hebt losgelaten, zolang u aan de schakelaar trekt.

Het loslaten van de schakelaar binnen het gebied ④ haalt een rem aan die de werking zal stoppen. (Afb. 7-b)

Het loslaten van de schakelaar binnen het gebied ③ zal automatisch de bovenste snijder en de buigrol terug laten keren naar hun oorspronkelijke posities. (Afb. 7-b)

### WAARSCHUWING

De snijder wordt ook gelijktijdig geactiveerd, dus sluit de klep. (Afb. 7-b)

### 2. De snijder en buigrol omgekeerd laten roteren

Het loslaten van de schakelaar tijdens werking zou kunnen leiden tot het stilvallen van de snijder en buigrol wat ervoor zorgt dat het betonijzer ertussen vast komt te zitten. (Afb. 8)

In deze situatie moet de motor omgekeerd worden geroteerd om de snijder en de buigrol terug te laten keren naar hun oorspronkelijke positie.

Hieronder staan de twee methoden voor het terugbrengen van de snijder en buigrol tijdens werking.

#### ● Zet de instelknop op „RETURN” (Afb. 8-a)

(1) Lijn de instelknop uit met „RETURN”.

(2) Als u nogmaals aan de schakelaar trekt, wordt de stand voor omgekeerde rotatie geactiveerd.

Wanneer het gereedschap begint terug te keren, keert het terug naar zijn oorspronkelijke positie wanneer de schakelaar wordt losgelaten.

#### ● Druk op de schakelaar handmatige stand (Afb. 8-b)

(1) Druk op de schakelaar handmatige stand.

(2) Als u nogmaals aan de schakelaar trekt, wordt de stand voor omgekeerde rotatie geactiveerd.

Het gereedschap keert terug terwijl de schakelaar wordt ingedrukt en stopt wanneer het naar zijn oorspronkelijke positie terugkeert.

(3) Wanneer teruggekeerd naar de oorspronkelijke positie, drukt u op de schakelaar handmatige stand om terug te keren naar de „Normale rotatiestand”.

### OPMERKING

Het gereedschap zal niet werken als het in de omgekeerde rotatiestand wordt gelaten, dus druk op de schakelaar handmatige stand om de omgekeerde rotatie te annuleren.

## GEbruik VAN DE MACHINE (SNIJDEN)

### WAARSCHUWING

○ Vergeet niet dat deze machine geen handgereedschap is. U mag de machine alleen gebruiken als deze op een stabiele ondergrond, zoals de vloer, de grond enz. is geplaatst.

○ Breng uw hand nooit in de buurt van de snijder wanneer de machine in gebruik is.

○ Breng uw hand nooit in de buurt van de reactie-stoppers A en B wanneer de machine in gebruik is.

### 1. Inspecteer de snijder en het griprubber

#### WAARSCHUWING

○ Bevestig dat de zeskantbout die de snijder bevestigt stevig vastzit.

Als het gereedschap wordt gebruikt met de bout los, kan dit het gereedschap of de snijder beschadigen en ongevallen of letsel veroorzaken.

○ De machine is zo ontworpen dat het bovenste snijblad en de rubber greep een betonijzer kunnen ondersteunen.

Als het rubber versleten raakt, bestaat het risico dat dit het betonijzer niet voldoende vast kan houden en breekt, waarbij de stukken enz. in het rond geslingerd kunnen worden. Als het rubber versleten raakt, dient u het te vervangen door een nieuw. (Vraag de winkel waar u het hebt gekocht of het erkende HiKOKI-servicecentrum om het griprubber te vervangen en te repareren.)

(1) Plaats het gereedschap zoals weergegeven in **Afb. 9**.

(2) Plaats de accu en het accudeksel. (**Afb. 10**)

(3) Open de klep. (**Afb. 12**)

(4) Laat de bovenste snijder zakken.

Trek licht aan de schakelaar en beweeg de bovenste snijder langzaam. Wanneer de bovenste snijder buiten het deksel van de nok komt en de zeskantbout volledig zichtbaar is, laat u de schakelaar los om deze in die positie te stoppen. (**Afb. 13**)

(5) Verwijder het accudeksel en de accu. (**Afb. 11**)

(6) Controleer op afwijkingen zoals slijtage, vervorming of breuken in de snijder. (**Afb. 14**)

Als de snijder moet worden verwisseld, zie „3. Vervanging van de snijder”.

(7) Zorg ervoor dat de inbusbout volledig is vastgedraaid met behulp van de meegeleverde inbusseutel. (**Afb. 15**)

(8) Zorg ervoor dat het griprubber niet versleten is (**Afb. 16**)

(9) Zorg ervoor dat de schakelaarvergrendeling in de vergrendelde positie staat (**Afb. 17**)

(10) Plaats de accu en het accudeksel (**Afb. 10**)

### 2. SNIJDEN

#### WAARSCHUWING

○ Snijd geen andere materialen dan betonijzer. Als u dat toch probeert, kan het materiaal dat u wilt knippen versplinteren en in het rond vliegen.

○ De buigrol zal ook tijdens het snijden bewegen. Breng uw hand nooit in de buurt van de buigrol.

○ Snijsbladen zullen verslijten door het snijden van betonijzer. Als u door blijft werken met een versleten snijblad, kan dit kapot gaan en kunnen de stukken in het rond geslingerd worden. Vervang daarom het snijblad door een nieuw na, als richtlijn, ongeveer 8000 keer knippen.

○ Bij het snijden dient u te bevestigen aan reactie-stopper B. Daarom dient u voldoende lengte betonijzer over te laten om aan reactie-stopper B te kunnen bevestigen.

○ Plaats bij het snijden het betonijzer in het midden of in de uitsparing van de snijbladen. Gaat u snijden met het betonijzer in de hoek of aan de rand van de snijbladen, dan is het mogelijk dat het betonijzer breekt en de stukken in het rond geslingerd worden, of dat de snijbladen en de machine beschadigd raken.

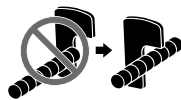

### LET OP

○ Snij niet tegelijkertijd twee stukken betonijzer van D16 mm of D13 mm.

Dit kan schade aan het gereedschap veroorzaken.

○ Ter bescherming van het mechanisme, is deze machine voorzien van een slipkoppeling. Als u materiaal tracht te bewerken met een diameter of materiaaleigenschappen die het vermogen van de machine te boven gaan, is het

mogelijk dat de slipkoppeling in werking treedt. In een dergelijk geval dient u de werkzaamheden onmiddellijk te staken en het materiaal te controleren.

Wanneer de slipkoppeling in werking treedt, zult u er een luid slippend geluid klinken, hetgeen echter niet op een defect van de machine wijst.

Na het volgen van de stappen voor „1. Inspecteer de snijder en het grip rubber „(stappen (1) tot en met (10)), volg de onderstaande instructies.

- (1) Plaats de instelknop in de stand „CUT“. (Afb. 18)
- (2) Plaats het betonijzer zodanig dat het boven de onderste snijder wordt geknipt  
Zorg ervoor dat het betonijzer van voldoende lengte is om reactiestop B volledig vast te haken. (Afb. 19)

- (3) Druk de schakelaarvergrendeling naar een van beide richtingen om de vergrendeling op te heffen en trek aan de schakelaar om het betonijzer te snijden. (Afb. 7)  
Na het doorsnijden van het betonijzer, houdt u de schakelaar ingedrukt totdat de motor zijn omgekeerde rotatie voltooit en de bovenste snijder begint met terugkeren.

### 3. Vervanging van de snijder

Na het volgen van de stappen voor „1. Inspecteer de snijder en het grip rubber „(stappen (1) tot en met (5)), volg de onderstaande instructies. Vervang de bovenste en onderste snijders als één set.

- (1) Verwijder met behulp van de meegeleverde zeskantsleutel de inbusout en verwijder vervolgens de bovenste en onderste snijders.  
Door de snijderbescherm omhoog te duwen, kunt u de bovenste snijder gemakkelijker verwijderen. (Afb. 20)  
Wrikken met een platte schroevendraaier maakt het gemakkelijker om de onderste snijder te verwijderen. (Afb. 21)
- (2) Maak het ijzervijzel rondom het snijgebied van de snijder schoon (Afb. 22)

### WAARSCHUWING

- Draag een veiligheidsbril.
- (3) Lijn het gat van de snijder uit met de positie van de pen en bevestig de snijder.  
Draai de inbusout stevig vast met de meegeleverde zeskantsleutel om de snijder vast te zetten.  
Vervang de inbusout door de nieuwe die bij de snijder wordt geleverd. (Afb. 23)
- (4) Plaats de accu en het accudeksel (Afb. 10)

- Houdt tenminste 200 mm lengte over aan het het buiguiteinde van de staaf betonijzer die u wilt gaan buigen. (Afb. 26)  
Als u dit extra stuk niet lang genoeg neemt, is het mogelijk dat de staaf los komt bij het buigen, of dat de staaf op gevaarlijke wijze versplintert.
- Plaats het betonijzer zo op de middenplaat dat deze horizontaal ligt ten opzichte van het oppervlak van de draaitafel.  
Als het te buigen uiteinde iets naar boven wijst, is het mogelijk dat het betonijzer tijdens het buigen los komt van de buigrol en wegspringt.

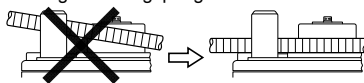

- Wanneer u meerdere stukken betonijzer tegelijkertijd buigt, is het mogelijk dat één of meer hiervan los komen van de buigrol en wegspringen, wees daarom voorzichtig en plaats ze precies horizontaal.

- Als u een stuk betonijzer vasthoudt dat sterk gebogen moet worden, bestaat het gevaar dat uw hand bekneld raakt wanneer het betonijzer terugbuigt. Houd daarom geen stukken betonijzer vast die sterk gebogen moeten worden.



- (1) Verwijder het accudeksel en de accu (Afb. 5-a)
- (2) Zorg ervoor dat de schakelaarvergrendeling in de vergrendelde positie staat. (Afb. 17)
- (3) Plaats het gereedschap zodanig dat de draaitafel naar boven wijst (Afb. 24)
- (4) Zorg dat het deksel van de snijder gesloten is (Afb. 24)
- (5) Bevestig de accu en het accudeksel (Afb. 5-b)
- (6) Lijn de instelknop uit met de juiste maat kleur en hoek van het betonijzer die moet worden gebogen. (Afb. 25)

[Aanpassen voor de afmetingen van betonijzer]

Hoewel de buighoek op de knop hetzelfde is, zal de hoek enigszins veranderen, afhankelijk van de dikte van het betonijzer.

Pas de hoek aan in overeenstemming met de maatkleur op de instelknop.

Afmetingen betonijzer	Kleuren van aanduidingen
ø10 mm	Wit
ø12 mm	Groen
ø16 mm	Zilver

### OPMERKING

Zelfs bij dezelfde stand van de instelknop is het mogelijk dat de buighoek afwijkt wanneer de doorsnede of de hardheid van de gebruikte staaf betonijzer afwijkt. U dient de hoekaanduidingen te zien als een grove richtlijn voor de resulterende buighoek.

- (7) Correct instellen door het betonijzer tegen de stopper van de geleider te plaatsen (Afb. 26)

- (8) Druk op de schakelaarvergrendeling om de vergrendeling op te heffen en trek aan de schakelaar om het betonijzer te buigen. (Afb. 7)

Zelfs nadat het betonijzer is gebogen, draait de motor achteruit en keert de rol terug naar de positie terwijl aan de schakelaar wordt getrokken.  
Wanneer de rol begint terug te keren naar de positie, blijft hij dit doen, zelfs als de schakelaar wordt losgelaten.  
(Zie „[BEDIENING]; 1. Bedienen van de schakelaar“)

### 2. Buigen in handmatige stand

Naast „buigen volgens de knopinstelling“, gebruikt dit gereedschap een variabele snelheidsschakelaar voor het buigen van betonijzer naar „visuele schatting“. Na stappen (1) tot (5) van „1. Normale buigprocedure“ is voltooid, volg de onderstaande instructies.

- (1) Zet de instelknop op een grotere hoek ① dan de gewenste hoek ② (Afb. 27)







## GEBUIK VAN DE MACHINE (BUIGEN)

### 1. Normale buigprocedure

#### WAARSCHUWING

- Vergeet niet dat deze machine geen handgereedschap is. U mag de machine alleen gebruiken als deze op een stabiele ondergrond, zoals de vloer, de grond enz. is geplaatst.
- Breng uw hand nooit in de buurt van de buigrol.
- Buig geen andere materialen dan betonijzer. Als u dat toch probeert, kan het materiaal dat u wilt knippen versplintert en in het rond vliegen.
- Buig ten hoogste 3 stukken betonijzer met een diameter van 10 mm tegelijk, ten hoogste 2 stukken betonijzer van 12 mm tegelijk en ten hoogste 1 stuk betonijzer van 16 mm.
- Vergeet niet dat de snijder ook zal bewegen tijdens het snijden, sluit daarom altijd het deksel van de snijder. (Afb. 24)
- Begin alleen dan de machine te gebruiken wanneer u er zeker van bent dat er zich niemand in de straal van het te buigen materiaal bevindt.



## Nederlands

- (2) Plaats het betonijzer en laat de schakelaarblokkering los (Zie „[BEDIENING]; 1. Bedienen van de schakelaar”) (Afb. 7)
- (3) Trek aan de schakelaar en laat hem los in de gewenste hoek  (Afb. 30 )  
De rol beweegt zolang de schakelaar wordt ingedrukt. Beetje bij beetje trekt u een paar keer aan de schakelaar om aan te passen totdat de gewenste hoek is bereikt.
- (4) Controleer de buighoek  
Druk op de schakelaar handmatige stand om de buigrol een beetje achteruit te draaien. (Afb. 28)  
Als de gewenste buighoek  is bereikt, gaat u naar stap (5).  
Als de hoek meer buiging vereist, drukt u op de schakelaar handmatige stand om terug te keren naar normale rotatie en iets meer te buigen.) (Afb. 29) (Afb. 30 )
- (5) Als het betonijzer naar de gewenste hoek is gebogen, blijf dan aan de schakelaar in omgekeerde rotatiemodus trekken totdat de rol in zijn oorspronkelijke positie is teruggebracht. (Afb. 30 )
- (6) Wanneer de buigrol stopt nadat hij naar zijn oorspronkelijke positie is teruggekeerd, drukt u nogmaals op de schakelaar handmatige stand om de achterwaartse rotatie te annuleren. (Afb. 29)
- 3. Gebruik gaten om het apparaat op zijn plaats te bevestigen.**  
Wanneer u dit product gebruikt, plaats het dan op een stabiele positie op de vloer of op de grond.  
In het midden van het gereedschap bevindt zich een gat voor het op zijn plaats houden van het apparaat en een schroefgat op het inkepinggedeelte van de binnenafdekking.  
Gebruik deze gaten om het gereedschap aan een werkbank of andere locatie te bevestigen. (Boutmaat: M10) (Afb. 31)

## WAARSCHUWINGSSIGNALLEN

Dit product is voorzien van functies die ontworpen zijn om zowel het gereedschap zelf als de accu te beschermen. Tijdens het werk, vanaf het moment dat aan de schakelaar wordt getrokken en drie seconden na het loslaten, kunnen alle beveiligingsfuncties worden geactiveerd, waardoor het modusindicatielampje knippert zoals weergegeven in **Tabel 3** om de gebruiker op de hoogte te stellen. Verwijder, wanneer een van de veiligheidsfuncties geactiveerd wordt, uw vinger van de schakelaar en volg de onder corrigerende maatregelen beschreven instructies. (Afb. 32)

Tabel 3

Veiligheidsfunctie	Weergave LED-lampje	Corrigerende maatregelen
Overbelastingsbeveiliging	Aan 0,1 seconde/uit 0,1 seconde 	Verwijder de oorzaak van de overbelasting.
Temperatuurbescherming	Aan 0,5 seconde/uit 0,5 seconde 	Laat het gereedschap en de batterij door en door afkoelen.

## HOE HET USB-APPARAAT OPLADEN (UC18YSL3)

- (1) Selecteer een oplaadmethode
- Een USB-apparaat opladen via een stopcontact (Afb. 33-a)
  - Een USB-apparaat en accu opladen via een stopcontact (Afb. 33-b)
  - (2) Een USB-apparaat opladen (Afb. 34)
  - (3) Wanneer het opladen van het USB-apparaat is voltooid (Afb. 35)

## ONDERHOUD EN INSPECTIE

### LET OP

Zorg ervoor dat de schakelaar uitgeschakeld is en de batterij verwijderd voor onderhoud en inspectie.

#### 1. Inspecteren van de snijder

Het blijven gebruiken van een botte of beschadigde snijder zal resulteren in verminderde snijefficiëntie en kan overbelasting van de motor veroorzaken. Het zaagblad moet worden vernieuwd, zodra een bovenmatige slijtage vastgesteld wordt.

#### 2. Inspectie van bevestigingsschroeven

Controleer alle bevestigingsschroeven regelmatig en zorg ervoor dat ze goed aangedraaid zijn. Draai los zittende schroeven onmiddellijk vast. Doet u dit niet, dan kunnen ernstige gevaren het gevolg zijn.

#### 3. Onderhoud van de motor

De motorwikkeling is het „hart” van het elektrisch gereedschap. Let er daarom goed op dat de wikkeling niet beschadigd raakt en/of nat wordt met olie of water.

#### 4. Inspectie van aansluitingen (gereedschap en accu)

Voer een controle uit om er zeker van te zijn dat er geen spaanders en stof zijn opgehoopt op de aansluitingen. Voer zo nu en dan voorafgaand aan, tijdens en na gebruik een controle uit.

#### LET OP

Verwijder alle spaanders of stof dat zich mogelijk heeft opgehoopt op de aansluitingen.

Als u dit niet doet, kan dit leiden tot een storing.

#### 5. Reinigen van de behuizing

Wanneer het elektrisch gereedschap vuil is, veegt u het af met een zachte, droge doek of een doek bevochtigd met een zeepopje. Gebruik geen chemische middelen zoals chloor, of vloeistoffen zoals benzine of verfdunner, want deze kunnen het plastic vervormen of zelfs smelten.

#### 6. Opbergen

Bewaar het elektrisch gereedschap op een plaats met een temperatuur van minder dan 40°C en buiten het bereik van kinderen.

#### OPMERKING

Opbergen van lithium-ion accu's

Zorg dat de lithium-ion accu volledig is opgeladen voordat u deze opbergt.

Langdurig opbergen (3 maanden of langer) van een accu die bijna leeg is kan resulteren in slechtere prestaties, een sterke afname van de gebruiksduur van de accu en ook is het mogelijk dat de accu niet meer opgeladen kan worden.

Een sterke afname van de gebruiksduur van de accu kan soms wel weer verholpen worden door de accu herhaaldelijk, van twee- tot vijfmaal, op te laden en te gebruiken.

Als de gebruiksduur van de accu zeer kort blijft nadat deze meerdere malen is opgeladen en gebruikt, is de accu versleten en dient u een nieuwe accu aan te schaffen.

## LET OP

Bij gebruik en onderhoud van elektrisch gereedschap dienen de in het land waar u zich bevindt geldende veiligheidsregelgeving en veiligheidsstandaarden strikt te worden opgevolgd.

### **Belangrijke informatie voor de accu's van HiKOKI snoerloos elektrisch gereedschap**

Gebruik altijd een van onze voorgeschreven originele accu's. Wij kunnen de veiligheid en prestatie van ons snoerloos elektrisch gereedschap niet garanderen bij gebruik van andere dan de voorgeschreven accu's, of als de accu gedemonteerd of gewijzigd is (zoals demontage of vervanging van accucellen of andere inwendige onderdelen).

## GARANTIE

De garantie op het elektrisch gereedschap van HiKOKI is in overeenstemming met de wettelijke/landspecifieke richtlijnen. Deze garantie dekt geen defecten of schade als gevolg van foutief gebruik, misbruik of normale slijtage. In geval van klachten verzoeken wij u het elektrisch gereedschap samen met het GARANTIECERTIFICAAT dat u achterin deze handleiding aantreft naar een erkend servicecentrum van HiKOKI te sturen.

## Informatie betreffende lawaai en trillingen

De gemeten waarden zijn verkregen overeenkomstig EN62841 en voldoen aan de eisen van ISO 4871.

Gemeten A-gewogen geluidsniveau: 94,0 dB (A)

Gemeten A-gewogen geluidsdrukkniveau: 88,5 dB (A)

Onzekerheid K: 3 dB (A).

Draag gehoorbescherming.

Totale trillingswaarden (triax vector som) bepaald overeenkomstig EN62841.

Trillingsemmissiewaarde  $a_{h, B} = 0,6 \text{ m/s}^2$

Onzekerheid K = 1,5 m/s<sup>2</sup>

De totale bepaalde trillingswaarde is gemeten in overeenstemming met een standaard testmethode en kan worden gebruikt om meerdere gereedschappen met elkaar te vergelijken.

U kunt dit ook vooraf gebruiken als beoordeling van de blootstelling.

## WAARSCHUWING

- De trillingsemmissiewaarde tijdens het feitelijke gebruik van het elektrisch gereedschap kan afwijken van de opgegeven totale waarde afhankelijk van de manieren waarop het gereedschap wordt gebruikt.
- Neem kennis van de veiligheidsmaatregelen voor de bescherming van de gebruiker die gebaseerd zijn op een schatting van de blootstelling onder feitelijke gebruiksomstandigheden (rekening houdend met alle onderdelen van de gebruikscyclus, zoals de tijd dat het gereedschap is uitgeschakeld en wanneer dit onbelast draait inclusief de triggertijd).

## OPMERKING

Op grond van het voortdurende research en ontwikkelingsprogramma van HiKOKI kunnen de hierin genoemde technische gegevens zonder voorafgaande kennisgeving worden gewijzigd.

## OPLOSSEN VAN PROBLEMEN

Voer de inspecties in onderstaande tabel uit als het gereedschap niet normaal werkt. Als dit het probleem niet oplost, contact opnemen met uw dealer of het erkende HiKOKI onderhoudscentrum.

### 1. Elektrisch gereedschap

Probleem	Mogelijke oorzaak	Oplossing
Beweegt niet	Geen accu meer.	Laad de accu op.
	Accu is niet correct geplaatst.	Duw de accu naar binnen totdat u een klik hoort.
	Het gereedschap blijft in omgekeerde rotatiestand	Druk op de schakelaar handmatige stand om omgekeerde rotatie te annuleren.
Plotseling gestopt	Overbelastingbeschermingscircuit geactiveerd.	Oorzaak van overbelasting verwijderen.
	Hittebeschermingscircuit geactiveerd door oververhitting van de accu of het gereedschap zelf.	Laat de accu en het gereedschap volledig afkoelen.
Schakelaar kan niet worden uitgetrokken	Onvoldoende druk op de schakelaarvergrendeling.	Druk schakelaarvergrendeling in tot het einde.
Hoor een pieptoon wanneer u aan de schakelaar trekt	Schakelaar wordt in een kleine hoeveelheid getrokken.	Geen probleem. Trek harder aan de schakelaar en het geluid stopt.
Kan niet naar tevredenheid snijden	Snijder is versleten/aangetast/beschadigd	Vervang deze door een nieuwe snijder.
	Het gereedschap buiten zijn normale capaciteit laten werken (materiaal, materiaaldiameter, verwerkingshoeveelheid).	Bekijk „TECHNISCHE GEGEVENS” om goed te snijden.
Problemen met het vasthouden van betonijzer tijdens het snijden	Grip rubber is versleten.	Vervangen door nieuw grip rubber. Neem contact op met een HiKOKI geverifieerd servicecentrum.
Kan niet goed buigen	Het gereedschap buiten zijn normale capaciteit laten werken (materiaal, materiaaldiameter, verwerkingshoeveelheid).	Bekijk „TECHNISCHE GEGEVENS” om goed te buigen.
Kan accu niet plaatsen	Poging om een andere accu dan het gespecificeerde type te plaatsen.	Gebruik een accu van het type Multi Volt.



## 2. Acculader

Probleem	Mogelijke oorzaak	Oplissing
Het laadindicatielampje voor het opladen knippert snel in een paarse kleur, en het opladen van de batterij start niet.	De batterij is niet volledig geplaatst.	Voeg de batterij stevig in.
	Er zit vreemde materie in de batterijpolen of waar de batterij is bevestigd.	Verwijder de vreemde materie.
Het laadindicatielampje voor het opladen knippert snel in een rode kleur, en het opladen van de batterij start niet.	De batterij is niet volledig geplaatst.	Voeg de batterij stevig in.
	De batterij is oververhit.	Als er niets aan gedaan wordt, zal de batterij automatisch beginnen met opladen als de temperatuur zakt, maar dit kan de levensduur van de batterij verminderen. Het wordt aanbevolen de batterij te laten afkoelen in een goed geventileerde, niet aan direct zonlicht blootgestelde, plaats voordat deze opgeladen wordt.
Gebruikstijd batterij is kort, zelfs wanneer de batterij volledig is opgeladen.	De levensduur van de batterij is uitgeput.	Vervang de batterij door een nieuwe.
De batterij vergt een lange tijd om op te laden.	De temperatuur van de batterij, de lader of de omringende omgeving is extreem laag.	Laad de batterij binnenshuis of in een andere warmere omgeving.
	De ventilatieopeningen zijn geblokkeerd waardoor de interne componenten oververhit raken.	Vermijd het blokkeren van de ventilatieopeningen.
	De koelventilator draait niet.	Neem contact op met een door HiKOKI erkend servicecentrum voor reparatie.
Het USB aan/uit-lampje is uitgeschakeld en het USB-apparaat is gestopt met opladen.	De capaciteit van de batterij is laag geworden.	Vervang de batterij door één met resterende capaciteit.
		Steek de stekker van de oplader in een stopcontact.
USB aan/uit-lampje schakelt niet uit zelfs al is het USB-apparaat klaar met opladen.	Het USB aan/uit-lampje licht groen op om aan te geven dat USB opladen mogelijk is.	Dit duidt niet op een storing.
Het is onduidelijk wat de laadstatus van een USB-apparaat is en of het opladen voltooid is.	Het USB aan/uit-lampje schakelt niet uit zelfs niet wanneer het opladen voltooid is.	Onderzoek het USB-apparaat dat wordt opgeladen om de oplaadstatus te bevestigen.
Het opladen van een USB-apparaat pauzeert halverwege.	De oplader was aangesloten op een stopcontact terwijl het USB-apparaat opgeladen werd met behulp van de batterij als voedingsbron.	Dit duidt niet op een storing. De oplader pauzeert USB opladen voor ongeveer 5 seconden wanneer deze onderscheid maakt tussen de voedingsbronnen.
	Een batterij werd in de oplader geplaatst terwijl het USB-apparaat opgeladen werd met behulp van een stopcontact als voedingsbron.	
Het opladen van het USB-apparaat pauzeert halverwege wanneer de batterij en het USB-apparaat tegelijkertijd opgeladen worden.	De batterij is volledig opgeladen.	Dit duidt niet op een storing. De oplader pauzeert met het opladen van USB voor ongeveer 5 seconden terwijl hij controleert of de batterij het opladen succesvol heeft voltooid.
Het opladen van het USB-apparaat start niet wanneer de batterij en het USB-apparaat tegelijkertijd opgeladen worden.	De resterende batterijcapaciteit is extreem laag.	Dit duidt niet op een storing. Wanneer de batterijcapaciteit een bepaald niveau heeft bereikt, zal het opladen van USB automatisch beginnen.

## ADVERTENCIAS DE SEGURIDAD GENERAL DE LA HERRAMIENTA ELÉCTRICA

### ⚠ ADVERTENCIA

Lea todas las advertencias de seguridad, instrucciones, ilustraciones y especificaciones incluidas con esta herramienta.

Si no se siguen las instrucciones indicadas a continuación podría producirse una descarga eléctrica, un incendio o daños graves.

Guarde todas las advertencias e instrucciones para futura referencia.

El término "herramienta eléctrica" en las advertencias hace referencia a la herramienta eléctrica que funciona con la red de suministro (con cable) o a la herramienta eléctrica que funciona con pilas (sin cable).

### 1) Seguridad del área de trabajo

- a) Mantenga la zona de trabajo limpia y bien iluminada.

*Las zonas desordenadas u oscuras pueden provocar accidentes.*

- b) No utilice las herramientas eléctricas en entornos explosivos como, por ejemplo, en presencia de líquidos inflamables, gases o polvo.

*Las herramientas eléctricas crean chispas que pueden inflamar el polvo o los gases.*

- c) Mantenga a los niños y transeúntes alejados cuando utilice una herramienta eléctrica.

*Las distracciones pueden hacer que pierda el control.*

### 2) Seguridad eléctrica

- a) Los enchufes de las herramientas eléctricas tienen que ser adecuados a la toma de corriente. No modifique el enchufe. No utilice enchufes adaptadores con herramientas eléctricas conectadas a tierra.

*Si no se modifican los enchufes y se utilizan tomas de corriente adecuadas se reducirá el riesgo de descarga eléctrica.*

- b) Evite el contacto corporal con superficies conectadas a tierra como tuberías, radiadores y frigoríficos.

*Hay mayor riesgo de descarga eléctrica si su cuerpo está en contacto con el suelo.*

- c) No exponga las herramientas eléctricas a la lluvia o a la humedad.

*La entrada de agua en una herramienta eléctrica aumentará el riesgo de descarga eléctrica.*

- d) No utilice el cable incorrectamente. No utilice el cable para transportar, tirar de la herramienta eléctrica o desenchufarla.

*Mantenga el cable alejado del calor, del aceite, de bordes afilados o piezas móviles.*

*Los cables dañados o enredados aumentan el riesgo de descarga eléctrica.*

- e) Cuando utilice una herramienta eléctrica al aire libre, utilice un cable prolongador adecuado para utilizarse al aire libre.

*La utilización de un cable adecuado para usarse al aire libre reduce el riesgo de descarga eléctrica.*

- f) Si no se puede evitar el uso de una herramienta eléctrica en un lugar húmedo, utilice un suministro protegido mediante un dispositivo de corriente residual (RCD).

*El uso de un RCD reduce el riesgo de descarga eléctrica.*

### 3) Seguridad personal

- a) Esté atento, preste atención a lo que hace y utilice el sentido común cuando utilice una herramienta eléctrica.

*No utilice una herramienta eléctrica cuando esté cansado o esté bajo la influencia de drogas, alcohol o medicación.*

*Una distracción momentánea mientras utiliza herramientas eléctricas puede dar lugar a lesiones personales graves.*

- b) Utilice un equipo de protección personal. Utilice siempre una protección ocular.

*El equipo de protección como máscara para el polvo, zapatos de seguridad antideslizantes, casco rígido o protección auditiva utilizado en las situaciones adecuadas reducirá las lesiones personales.*

- c) Evite un inicio involuntario. Asegúrese de que el interruptor esté en "off" antes de conectar la herramienta a una fuente de alimentación o batería, cogerla o transportarla.

*El transporte de herramientas eléctricas con el dedo en el interruptor o el encendido de herramientas eléctricas con el interruptor encendido puede provocar accidentes.*

- d) Retire las llaves de ajuste antes de encender la herramienta eléctrica.

*Si se deja una llave en una pieza giratoria de la herramienta eléctrica podrían producirse lesiones personales.*

- e) No se extralimite. Mantenga un equilibrio adecuado en todo momento.

*Esto permite un mayor control de la herramienta eléctrica en situaciones inesperadas.*

- f) Vístase adecuadamente. No lleve prendas sueltas o joyas. Mantenga el cabello y la ropa alejados de las partes móviles.

*La ropa suelta, las joyas y el pelo largo pueden quedar atrapados en las piezas móviles.*

- g) Si se proporcionan dispositivos para la conexión de extracción de polvo e instalaciones de recogida, asegúrese de que estén conectados y se utilicen adecuadamente.

*La utilización de un sistema de recogida de polvo puede reducir los riesgos relacionados con el polvo.*

- h) No deje que la familiaridad adquirida con el uso frecuente de herramientas le permitan caer en la complacencia e ignorar los principios de seguridad de la herramienta.

*Una acción descuidada puede causar lesiones graves en una fracción de segundo.*

### 4) Utilización y mantenimiento de las herramientas eléctricas

- a) No force la herramienta eléctrica. Utilice la herramienta eléctrica correcta para su aplicación.

*La herramienta eléctrica correcta trabajará mejor y de forma más segura si se utiliza a la velocidad para la que fue diseñada.*

- b) No utilice la herramienta eléctrica si el interruptor no la enciende y apaga.

*Las herramientas eléctricas que no pueden controlarse con el interruptor son peligrosas y deben repararse.*

- c) Desconecte el enchufe de la fuente eléctrica y/o retire la batería, si es extraíble, de la herramienta eléctrica antes de hacer ajustes, cambiar accesorios o almacenar herramientas eléctricas.

*Estas medidas de seguridad preventivas reducen el riesgo de que la herramienta eléctrica se ponga en marcha accidentalmente.*

- d) Guarde las herramientas eléctricas que no se utilicen fuera del alcance de los niños, y no permita que utilicen las herramientas eléctricas personas no familiarizadas con las mismas o con estas instrucciones.

*Las herramientas eléctricas son peligrosas si son utilizadas por usuarios sin formación.*

- e) Realice el mantenimiento de las herramientas eléctricas y accesorios. Compruebe si las piezas móviles están mal alineadas o unidas, si hay alguna pieza rota u otra condición que pudiera afectar al funcionamiento de las herramientas eléctricas. Si la herramienta eléctrica está dañada, llévela a reparar antes de utilizarla.

*Se producen muchos accidentes por no realizar un mantenimiento correcto de las herramientas eléctricas.*

- f) Mantenga las herramientas de corte afiladas y limpias.

*Las herramientas de corte correctamente mantenidas con los bordes de corte afilados son más fáciles de controlar, y existe menor riesgo de que se atasquen.*

- g) Utilice la herramienta eléctrica, los accesorios y las brocas de la herramienta, etc. de acuerdo con estas instrucciones, teniendo en cuenta las condiciones de trabajo y el trabajo que se va a realizar.

*La utilización de la herramienta eléctrica para operaciones diferentes a las previstas podría dar lugar a una situación peligrosa.*

- h) Mantenga los mangos y las superficies de agarre secas, limpias y libres de aceite y grasa.

*Los mangos y las superficies de agarre resbaladizos no permiten el manejo y el control seguros de la herramienta en situaciones inesperadas.*

- 5) Utilización y mantenimiento de las herramientas a batería

- a) Recargue solo con el cargador especificado por el fabricante.

*Un cargador adecuado para un tipo de batería podría crear peligro de incendio si se utiliza con otra batería.*

- b) Utilice herramientas eléctricas solo con baterías designadas específicamente.

*La utilización de otras baterías podría crear peligro de daños e incendio.*

- c) Cuando no se utilice la batería, manténgala alejada de otros objetos metálicos como clips de papel, monedas, llaves, clavos, tornillos u otros objetos metálicos pequeños que puedan crear una conexión entre un terminal y otro.

*Si se cortocircuitan los terminales de la batería, podrían producirse quemaduras o un incendio.*

- d) En condiciones de uso excesivo, la batería podría expulsar líquido; evite todo contacto. Si se produce un contacto accidentalmente, lávese con agua. Si entra líquido en los ojos, solicite atención médica.

*El líquido de la batería podría causar irritación o quemaduras.*

- e) No utilice un paquete de baterías o una herramienta que esté dañada o modificada.

*Las baterías dañadas o modificadas pueden presentar un comportamiento impredecible que provoque un incendio, una explosión o un riesgo de lesiones.*

- f) No exponga el paquete de baterías o la herramienta al fuego o a una temperatura excesiva.

*La exposición al fuego o a una temperatura por encima de 130°C puede causar una explosión.*

- g) Siga todas las instrucciones de carga y no cargue el paquete de baterías o la herramienta fuera del intervalo de temperatura especificado en las instrucciones.

*La carga incorrecta o a temperaturas fuera del intervalo especificado puede dañar la batería y aumentar el riesgo de incendio.*

- 6) Revisión

- a) Solicite a un experto cualificado que revise la herramienta eléctrica y que utilice solo piezas de repuesto idénticas.

*Esto garantizará el mantenimiento de la seguridad de la herramienta eléctrica.*

- b) Nunca repare los paquetes de baterías dañados.

*El mantenimiento de los paquetes de baterías debe ser llevado a cabo solamente por el fabricante o por proveedores de servicio autorizados.*

#### PRECAUCIÓN

Mantenga a los niños y a las personas enfermas alejadas. Cuando no se utilicen, las herramientas deben almacenarse fuera del alcance de los niños y de las personas enfermas.

### ADVERTENCIAS DE SEGURIDAD DE LA DOBLADORA/CORTADORA DE VARILLA A BATERÍA

1. Sostenga la herramienta eléctrica por las superficies de agarre aisladas cuando realice una operación en la que el accesorio de corte pueda entrar en contacto con el cableado oculto.

Si el accesorio de corte entra en contacto con un cable con corriente, las partes metálicas expuestas de la herramienta eléctrica pueden transmitir esa corriente y producir una descarga eléctrica al operador.

2. Use abrazaderas o cualquier otro modo de fijación y sostenga la pieza de trabajo sobre una plataforma estable.

Sujetar la pieza de trabajo con la mano o contra su cuerpo causará su inestabilidad y podría provocar la pérdida de control.

3. Durante el funcionamiento, el mantenimiento o la inspección, asegúrese de que usted y cualquier persona en las inmediaciones usen gafas protectoras.

Esto ayudará a evitar que las limaduras de hierro entren en los ojos.

4. Tras el uso prolongado de la máquina, la cubierta interior y la cubierta de engranaje podrían calentarse. No toque la cubierta interior y la cubierta de engranaje después de haber utilizado la máquina de manera continua. (Fig. 3)

5. Evite realizar trabajos que excedan la capacidad máxima indicada en las especificaciones de la unidad. No corte ni curve nunca materiales duros como PC (hormigón prefabricado), acero, etc. Los materiales de este tipo tienden a partirse en trozos y producir lesiones.

6. Si la unidad no funciona correctamente o escucha ruidos anormales, desconecte inmediatamente el interruptor y detenga la operación. Póngase en contacto con la tienda donde compró la unidad o con un centro de servicio autorizado de HiKOKI, y solicite una inspección y/o reparación. El continuar usando la unidad sin llevar a cabo una inspección y reparación podría producir lesiones.

7. Asegúrese de comprobar que la cubierta de la cortadora se encuentre cerrada. Si deja la cubierta abierta, la cortadora podría ponerse en contacto con otros objetos y provocar un accidente grave. (Fig. 2)

8. Al conectar los interruptores, asegúrese de no colocar su mano cerca de la cortadora, del tope de reacción o del rodillo de curvar. Si deja la mano cerca de estos componentes podrá sufrir lesiones graves.

## Español

- Si la unidad se ha caído o golpeado accidentalmente contra algún objeto, inspecciónela detenidamente y compruebe la inexistencia de daños, grietas o deformaciones en la cortadora y en la unidad.
- Evite sumergir la unidad en el agua, pues podrían producirse fallos de funcionamiento o descargas eléctricas.
- Si una etiqueta de advertencia ya no se puede leer, se despegó o se vuelve indistinguible, cámbiela por una nueva.**  
Póngase en contacto con un centro de servicio autorizado de HIKOKI para conseguir nuevas etiquetas.
- Instale la cortadora y los accesorios correctamente, de acuerdo con las instrucciones de manejo. Si no se instalan correctamente, podrían desprenderse y producir lesiones.
- Asegúrese de extraer la batería cuando se revise, limpie y reemplace la cortadora. De lo contrario, podrían producirse lesiones graves.
- Tenga cuidado de no romper o dar sacudidas fuertes al panel de interruptores. Podría ocasionar un problema.
- No use el producto si la herramienta o los terminales de la batería (el soporte de la batería) están deformados. Instalar tal batería podría causar un cortocircuito que podría resultar en emisiones de humo o incendios.
- Mantenga los terminales de la herramienta (soporte de la batería) libres de virutas y polvo.
  - Antes de su uso, asegúrese de que no se han acumulado virutas ni polvo en la zona de los terminales.
  - Durante el uso, intente evitar que las virutas o el polvo de la herramienta caigan sobre la batería.
  - Al suspender el funcionamiento o tras el uso, no deje la herramienta en un área donde pueda estar expuesta a las virutas o al polvo que caen.  
De hacerlo, podría causar un cortocircuito que podría resultar en emisiones de humo o incendios.
- Utilice siempre la herramienta y la batería a temperaturas entre -5°C y 40°C.

### ADVERTENCIAS DE SEGURIDAD ADICIONALES

- Preparación y comprobación del entorno de trabajo. Asegúrese de que la zona de trabajo cumpla con todas las condiciones expuestas en las precauciones.
- No deje que entren sustancias extrañas por el orificio de conexión de la batería recargable.
- No desmonte nunca la batería recargable ni el cargador.
- No cortocircuite nunca la batería recargable. Cortocircuitar la batería provocará tensión eléctrica muy elevada y sobrecalentamiento. Derivará en quemaduras o en daños a la batería.
- No arroje la batería al fuego. Si la batería se quema puede explotar.
- Lleve la batería al establecimiento de compra original en caso de que la duración de la batería recargable sea reducida al usarse. No tire la batería descargada.
- No inserte objetos en las ranuras de ventilación del cargador. La inserción de objetos metálicos o inflamables en dichas ranuras puede provocar descargas eléctricas o dañar el cargador.
- La operación continua de esta unidad podría producir su calentamiento, así como daños en el motor y el interruptor. Por lo tanto, siempre que la carcasa se caliente, deje descansar la herramienta durante un rato.
- Asegúrese de que la batería esté firmemente instalada. Si está floja, puede caerse y provocar accidentes.
- Nunca toque las piezas móviles.  
No ponga nunca las manos, los dedos ni ninguna otra parte del cuerpo cerca de las piezas móviles de la herramienta.
- Nunca opere sin todas las protecciones en su lugar.  
No utilice esta herramienta sin todas las protecciones o las características de seguridad colocadas y en condiciones de funcionamiento adecuadas. Si el mantenimiento o las tareas de servicio requieren retirar una protección o una medida de seguridad, asegúrese de colocar el protector o la medida de seguridad antes de reiniciar el funcionamiento de la herramienta.
- NUNCA deje desatendida la herramienta en marcha. Apague la alimentación eléctrica.  
No deje la herramienta hasta que se detenga por completo.
- La herramienta eléctrica está equipada con un circuito de protección de temperatura para proteger el motor. Un trabajo continuo podría ocasionar que la temperatura de la unidad se eleve, activando el circuito de protección de temperatura y deteniendo automáticamente la operación. Si esto sucede, deje que la herramienta eléctrica se enfríe antes de volver a utilizarla.

### ADVERTENCIAS RELATIVAS A LA BATERÍA DE IONES DE LITIO

Para ampliar su duración, la batería de iones de litio está equipada con la función de protección para detener la salida.

En los casos 1 a 3 descritos a continuación, cuando utiliza este producto, incluso si acciona el interruptor, el motor puede detenerse. No es un problema, sino el resultado de la función de protección.

- Cuando la batería restante se agota, el motor se detiene. En este caso, cárguela inmediatamente.
- Si la herramienta se sobrecarga, el motor puede detenerse. En este caso, suelte el interruptor de la herramienta y elimine las causas de la sobrecarga. A continuación, puede volver a utilizarla.
- Si la batería se calienta excesivamente al realizar un trabajo de sobrecarga, la alimentación de la batería podría detenerse.  
En este caso, deje de utilizar la batería y deje que se enfríe. A continuación, puede volver a utilizarla.

Asimismo, preste atención a las siguientes advertencias y precauciones.

#### ADVERTENCIA

Para evitar fugas de la batería, generación de calor, emisión de humo, explosiones e igniciones, preste atención a las siguientes precauciones.

- Asegúrese de que no entran virutas o polvo en la batería.
  - Durante el trabajo, asegúrese de que no caen virutas o polvo en la batería.
  - Asegúrese de que las virutas o el polvo que caen sobre la herramienta eléctrica durante el trabajo no entran en la batería.
  - No almacene una batería sin utilizar en un lugar expuesto a virutas y polvo.
  - Antes de almacenar una batería, retire las virutas y el polvo que se hayan adherido y no la almacene junto a piezas metálicas (tornillos, clavos, etc.).
- No perforo la batería con un objeto afilado como un clavo, no la golpee con un martillo, la pise, la tire ni la esponja a fuertes impactos físicos.
- No utilice una batería que parezca estar dañada o deformada.
- No utilice la batería con las polaridades cambiadas.
- No conecte la batería directamente a salidas eléctricas ni a tomas de mechero de automóviles.
- No utilice la batería para un fin diferente a los especificados.
- Si la carga de la batería no finaliza ni siquiera cuando ha transcurrido el tiempo de carga especificado, detenga inmediatamente el proceso de carga.

8. No coloque o exponga la batería a temperaturas elevadas o alta presión, como en un microondas, una secadora o en un recipiente de alta presión.
9. Aléjela del fuego inmediatamente cuando se detecte una fuga o un olor raro.
10. No la utilice en un lugar donde se generen grandes cantidades de electricidad estática.
11. Si se producen fugas de batería, mal olor, se genera calor, la batería está descolorida o deformada, o presenta algún tipo de funcionamiento anómalo durante su uso, recarga o almacenamiento, retírela inmediatamente del equipo o del cargador de la batería y detenga su utilización.
12. No sumerja la batería ni permita que fluya hacia el interior fluido alguno. La entrada de líquido conductivo, como agua, puede causar daños que resultarán en un incendio o una explosión. Guarde la batería en un lugar fresco y seco, lejos de materiales inflamables y combustibles. Se deben evitar atmósferas de gas corrosivo.

#### PRECAUCIÓN

1. Si una sustancia extraña conductiva accede al terminal de la batería de iones de litio, esta podría sufrir un cortocircuito y provocar un incendio. Cuando guarde la batería de iones de litio, asegúrese de respetar las siguientes reglas.
  - No deje restos conductivos, clavos ni cables, como por ejemplo cables de hierro o de cobre, en el estuche de almacenamiento.
  - Para evitar que se produzcan cortocircuitos, cargue la batería en la herramienta o fije con firmeza la tapa de la batería hasta que deje de verse el ventilador.
2. Si el líquido de fuga entra en contacto con la piel o la ropa, lávela bien con agua limpia como, por ejemplo, agua del grifo, inmediatamente. Podría producir irritación cutánea.
3. Si observa óxido, mal olor, recalentamiento, decoloración, deformación u otras irregularidades al utilizar la batería por primera vez, no la utilice y devuélvala al proveedor o distribuidor.

#### ADVERTENCIA

- Si una sustancia extraña conductiva accede al terminal de la batería de iones de litio, esta podría sufrir un cortocircuito y provocar un incendio. Cuando guarde la batería de iones de litio, asegúrese de respetar las siguientes reglas.
- No deje restos conductivos, clavos ni cables, como por ejemplo cables de hierro o de cobre, en el estuche de almacenamiento.
  - Para evitar que se produzcan cortocircuitos, cargue la batería en la herramienta o fije con firmeza la tapa de la batería hasta que deje de verse el ventilador.

## A PROPÓSITO DEL TRANSPORTE DE LA BATERÍA DE IONES DE LITIO

Al transportar una batería de iones de litio, tenga en cuenta las siguientes precauciones.

#### ADVERTENCIA

- Notifique a la compañía de transporte que un paquete contiene una batería de iones de litio, informe a la compañía eléctrica de su potencia de salida y siga las instrucciones de la compañía de transporte al preparar su transporte.
- Las baterías de iones de litio que superen una potencia de salida de 100 Wh se considera que son materiales peligrosos en la Clasificación de Transporte y requieren procedimientos de aplicación especiales.
  - Para el transporte en el extranjero, deberá cumplir con las leyes internacionales y las normas y regulaciones del país de destino.
  - Si el BSL36B18 está instalado en la herramienta eléctrica, la potencia de salida excederá 100 Wh y la unidad se clasificará como Mercancía Peligrosa para la clasificación de carga.

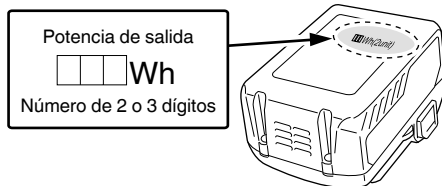

## PRECAUCIONES DE CONEXIÓN DEL DISPOSITIVO USB (UC18YSL3)

Cuando se produce un problema inesperado, los datos en un dispositivo USB conectado a este producto podrían dañarse o perderse. Asegúrese siempre de realizar una copia de seguridad de los datos contenidos en el dispositivo USB antes de su uso con este producto.

Tenga en cuenta que nuestra compañía no acepta ninguna responsabilidad por los datos almacenados en el dispositivo USB que se hayan dañado o perdido, ni por ningún daño que pudiera sufrir un dispositivo conectado.

#### ADVERTENCIA

- Antes de usar, compruebe el cable de conexión USB en busca de cualquier defecto o daño. Usar un cable USB defectuoso o dañado puede provocar emisiones de humo o incendios.
- Cuando no se está usando el producto, cubra el puerto USB con la cubierta de goma. Acumulación de polvo, etc. en el puerto USB puede provocar emisiones de humo o incendios.















#### NOTA

- Podría haber una pausa ocasional durante la recarga USB.
- Cuando no se esté cargando un dispositivo USB, retire el dispositivo USB del cargador. De lo contrario, podría no solo reducir la vida de la batería de un dispositivo USB, pero también podría ocasionar accidentes imprevistos.
- En función del tipo, algunos dispositivos USB no podrán cargarse.





## NOMBRES DE LAS PIEZAS (Fig. 1 – Fig. 35)

①	Tope de reacción A
②	Rodillo de curvar
③	Placa central
④	Rodillo central
⑤	Plato giratorio
⑥	Cubierta de la leva
⑦	Guía
⑧	Palanca
⑨	Cubierta interior
⑩	Etiqueta de advertencia (curvado)
⑪	Etiqueta de advertencia (corte)
⑫	Cubierta del engranaje
⑬	Tope de reacción B
⑭	Cubierta
⑮	Goma de agarre

16	Motor
17	Interruptor de activación
18	Asa
19	Bloqueo del interruptor
20	Batería
21	Tapa de la batería
22	Dial de ajuste
23	Posición de alineación
24	Placa identificativa
25	Etiqueta de advertencia (Tapa de la batería)
26	Llave Allen (para perno de cabeza hexagonal M5)
27	Panel de interruptores
28	Interruptor de modo manual
29	Testigo indicador de modo
30	Protector de la cortadora
31	Cortadora superior
32	Cortadora inferior
33	Perno de cabeza hexagonal
34	Varilla
35	Destornillador de cabeza plana
36	Longitud de curvado
37	Tope
38	Perno
39	Tuerca
40	Orificio para fijar la unidad
41	Banco de trabajo
42	Cierre
43	Testigo indicador de carga
44	Interruptor del indicador del nivel de batería
45	Testigo indicador del nivel de batería
46	Cubierta de goma
47	Puerto USB
48	Cable USB

	Solo para países de la Unión Europea No deseches los aparatos eléctricos junto con los residuos domésticos. De conformidad con la Directiva Europea 2012/19/UE sobre residuos de aparatos eléctricos y electrónicos y su aplicación de acuerdo con la legislación nacional, las herramientas eléctricas cuya vida útil haya llegado a su fin se deberán recoger por separado y trasladar a una planta de reciclaje que cumpla con las exigencias ecológicas.
	Corriente continua
V	Voltaje nominal
$n_0$	Velocidad sin carga
	Peso (De acuerdo al Procedimiento EPTA 01/2014)
	Encendido
	Apagado
	Desconecte la batería
	Bloquear
	Desbloquear
	Interruptor de modo manual
	Modo manual desactivado
	Modo manual activado
	Luz intermitente: Señales de advertencia
	Advertencia
	Acción prohibida



## Batería



	Interruptor indicador de batería restante
	Se enciende; La carga restante de la batería se encuentra por encima del 75%.
	Se enciende; La carga restante de la batería es del 50% - 75%.
	Se enciende; La carga restante de la batería es del 25% - 50%.
	Se enciende; La carga restante de la batería es menos del 25%.

## SÍMBOLOS

### ADVERTENCIA

A continuación se muestran los símbolos usados para la máquina. Asegúrese de comprender su significado antes del uso.

	VB3616DA: Dobladora/cortadora de varilla a batería
	Para reducir el riesgo de lesiones, el usuario deberá leer el manual de instrucciones.

	Parpadea; La carga restante de la batería está prácticamente agotada. Cargue la batería lo antes posible.
	Parpadea; La salida se suspendió debido a una alta temperatura. Extraiga la batería de la herramienta y deje que se enfríe.
	Parpadea; Salida suspendida debido a un fallo o mal funcionamiento. El problema puede estar relacionado con la batería, póngase en contacto con su distribuidor.

## ACCESORIOS ESTÁNDAR

Además de la unidad principal (1 unidad), el paquete contiene los accesorios indicados en la página 184.

Los accesorios estándar están sujetos a cambio sin previo aviso.

## SELECCIÓN DE LOS ACCESORIOS

Los accesorios de esta máquina aparecen indicados en la página 185.

## APLICACIONES

- Corte de varillas
- Curvado de varillas

## ESPECIFICACIONES

### 1. Herramienta eléctrica

Modelo	VB3616DA	
Voltaje	36 V	
Velocidad de marcha en vacío	0 – 16 min <sup>-1</sup>	
Capacidades	(1) Material; Varilla (GRADE 460 (Inglaterra), BST 500 (Alemania), B500 (España), FeE 500 (Francia) o material equivalente) (2) Diámetro del material: 8 – 16 mm	
Número de pieza(s) que se puede procesar a la vez	Corte ø10 mm 2 piezas ø12 mm 1 pieza ø16 mm 1 pieza	Curvado ø10 mm 3 piezas ø12 mm 2 piezas ø16 mm 1 pieza
Batería disponible para esta herramienta*	Batería multivoltaje	
Peso**	18,6 kg (BSL36A18) 19,2 kg (BSL36B18)	

\* Las baterías existentes (serie BSL3660/3620/3626, BSL18xx, etc.) no se pueden utilizar con esta herramienta.

\*\* De acuerdo al Procedimiento EPTA 01/2014

### NOTA

Debido al programa continuo de investigación y desarrollo de HiKOKI estas especificaciones están sujetas a cambio sin previo aviso.

### 2. Batería

Modelo	BSL36A18	BSL36B18
Tensión	36 V / 18 V (Cambio Automático*)	
Capacidad de la batería	2,5 Ah / 5,0 Ah	4,0 Ah / 8,0 Ah
	(Cambio Automático*)	
Productos inalámbricos disponibles**	Serie de voltio múltiple, producto de 18 V	
Cargador disponible	Cargador deslizando para baterías de iones de litio	

\* La misma herramienta cambiará automáticamente.

\*\* Consulte nuestro catálogo general para más detalles.

### 3. Cargador

Modelo	UC18YSL3
Tensión de carga	14,4 V – 18 V
Peso	0,6 kg

## CARGA

Antes de utilizar la herramienta eléctrica, cargue la batería de la siguiente manera.

### 1. Enchufe el cable de alimentación del cargador a una toma de corriente de CA.

Al conectar el enchufe del cargador a una toma de corriente, el testigo indicador de carga parpadeará en rojo (a intervalos de 1 segundo).

### 2. Inserte la batería en el cargador

Inserte la batería con firmeza en el cargador como se muestra en la **Fig. 4** (en la página 2).

### 3. Carga

Cuando inserte una batería en el cargador, el testigo indicador de carga parpadeará en azul.

Cuando la batería esté totalmente cargada, el testigo indicador de carga se iluminará en verde. (consulte la **Tabla 1**)

(1) Indicación del testigo indicador de carga  
Las indicaciones del testigo indicador de carga serán las mostradas en la **Tabla 1**, según el estado del cargador o de la batería recargable.

**Tabla 1**

Indicaciones del testigo indicador de carga				
Testigo indicador de carga (ROJO/ AZUL/ VERDE/ PÚRPURA)	Antes de la carga	Parpadea (ROJO)	Se enciende durante 0,5 segundos. No se enciende durante 0,5 segundos (apagada durante 0,5 segundos).	Conectada a la fuente de alimentación
	Durante la carga	Parpadea (AZUL)	Se enciende durante 0,5 segundos. No se enciende durante 1 segundo. (apagado durante 1 segundo)	Capacidad de la batería a menos del 50%
		Parpadea (AZUL)	Se enciende durante 1 segundo. No se enciende durante 0,5 segundos (apagada durante 0,5 segundos).	Capacidad de la batería a menos del 80%
		Se enciende (AZUL)	Se enciende de forma continua	Capacidad de la batería a más del 80%
	Carga completada	Se enciende (VERDE)	Se enciende de forma continua (Sonido continuo de la señal acústica: alrededor de 6 segundos)	
	Espera por sobrecalentamiento	Parpadea (ROJO)	Se enciende durante 0,3 segundos. No se enciende durante 0,3 segundos (apagada durante 0,3 segundos).	Batería recalentada. No puede cargarse (la carga comenzará cuando la batería se enfríe).
	Carga imposible	Destellos (PÚRPURA)	Se enciende durante 0,1 segundos. No se enciende durante 0,1 segundos (apagada durante 0,1 segundos). (Señal acústica intermitente: alrededor de 2 segundos)	Fallo de funcionamiento de la batería o del cargador

(2) Acerca de las temperaturas y el tiempo de carga de la batería recargable  
Las temperaturas y el tiempo de carga se ajustarán a los valores expuestos en la **Tabla 2**.

**Tabla 2**

		Cargador	UC18YSL3				
Batería	Tipo de batería	Li-ion					
	Temperatura a la que podrá cargarse la batería	0°C – 50°C					
	Tensión de carga	V	14,4		18		
	Tiempo de carga, aprox. (a 20°C)	min.	Serie BSL14xx		Serie BSL18xx		Serie voltio múltiple
			(4 células)	(8 células)	(5 células)	(10 células)	(10 células)
		BSL1415S : 15 BSL1415 : 15 BSL1415X : 15 BSL1420 : 20 BSL1425 : 25 BSL1430C : 30	BSL1430 : 20 BSL1440 : 26 BSL1450 : 32 BSL1460 : 38	BSL1815S : 15 BSL1815 : 15 BSL1815X : 15 BSL1820 : 20 BSL1825 : 25 BSL1830C : 30	BSL1830 : 20 BSL1840 : 26 BSL1850 : 32 BSL1860 : 38	BSL36A18 : 32 BSL36B18 : 52	
USB	Tensión de carga	V	5				
	Corriente de carga	A	2				

**NOTA**

El tiempo de carga puede variar según la temperatura ambiente y la tensión de la fuente de alimentación.



4. **Desconecte el cable de alimentación del cargador de la toma de corriente.**
5. **Sostenga el cargador con firmeza y saque la batería.**

**NOTA**

Asegúrese de extraer la batería del cargador después de usarlo y, a continuación, guárdelo.

**Sobre la descarga eléctrica en caso de baterías nuevas, etc.**

Ya que la sustancia química interna de las baterías nuevas y las baterías que no se han utilizado durante mucho tiempo no está activada, la descarga eléctrica puede ser inferior cuando se utilicen por primera y segunda vez. Este fenómeno es temporal, y el tiempo normal requerido para la recarga se restablecerá recargando las baterías 2 – 3 veces.

**Cómo hacer que las baterías duren más.**

- (1) Recargue las baterías antes de que se gasten completamente.  
Cuando sienta que la energía de la herramienta se debilita, detenga inmediatamente la herramienta y recargue su batería. Si continúa utilizando la herramienta y gasta la corriente eléctrica, la batería podría resultar dañada y su vida útil se acortará.
  - (2) Evite realizar la recarga a altas temperaturas.  
Una batería recargable se calentará inmediatamente después de su uso. Si tal batería se recarga inmediatamente después de su uso, su sustancia química interna se deteriorará, y la vida útil de la batería se acortará. Deje la batería y recárguela después de que se haya enfriado un rato.
- PRECAUCIÓN**
- Si la batería se carga cuando está caliente porque ha permanecido durante un periodo de tiempo prolongado en un lugar expuesto a la luz directa del sol o porque la batería acaba de utilizarse, el testigo indicador de carga se enciende durante 0,3 segundos, no se enciende durante 0,3 segundos (apagada durante 0,3 segundos). En ese caso, deje primero que se enfríe la batería y, a continuación, inicie la carga.
  - Cuando el testigo indicador de carga parpadea (en intervalos de 0,2 segundos), compruebe y extraiga los objetos extraños del conector del cargador de la batería. Si no hay objetos extraños, es probable que la batería o el cargador funcionen incorrectamente. Llévelo a su Centro de servicio técnico autorizado.
  - Como el microordenador incorporado tarda unos tres segundos en confirmar que la batería que se está cargando con el UC18YSL3 se ha retirado, espere como mínimo tres segundos antes de volver a introducirla para continuar con la carga. Si la batería vuelve a introducirse antes de que transcurran tres segundos, puede que no se cargue correctamente.

## ANTES DE LA OPERACIÓN

**ADVERTENCIA**

Antes del uso, compruebe lo siguiente. Se debe comprobar del 1 al 4 antes de insertar la batería.

**PRECAUCIÓN**

Extraiga la batería antes de llevar a cabo cualquier tarea de ajuste, servicio o mantenimiento.

Al finalizar un trabajo, extraiga la batería.

**1. Interruptor de alimentación**

Asegúrese de que el interruptor principal se encuentre en la posición OFF. Si la batería está instalada en la herramienta eléctrica mientras el interruptor de alimentación se encuentra en la posición ON, la herramienta empezará a funcionar inmediatamente, con lo que podría producirse un accidente grave.

**2. Preparación y confirmación del entorno de trabajo**

Verifique y confirme si el lugar de trabajo se encuentra en las condiciones adecuadas como se menciona en el punto 1 de la sección [ADVERTENCIAS DE SEGURIDAD GENERAL DE LA HERRAMIENTA ELÉCTRICA].

**3. Para fines de seguridad, utilice la llave Allen suministrada para cerciorarse de que el perno de cabeza hexagonal está firmemente apretado.** El uso de la unidad con el perno flojo produciría daños a la unidad y a la cortadora, e implicaría riesgos de accidentes.**4. Confirmación de la condición de afilado de la cortadora**

Asegúrese de que la cortadora esté debidamente afilada. El uso de la unidad con la cortadora gastada y deformada y con los bordes desafilados produciría daños a la unidad y a la cortadora así como riesgos de accidentes.

**5. Extracción e inserción de la cubierta de la batería y la batería (Fig. 5)****ADVERTENCIA**

Asegúrese de que la cubierta de la batería esté colocada cuando utilice la herramienta.

La presencia de limaduras de hierro en el área del terminal de la batería puede provocar una avería.

**6. Indicador de batería restante (Fig. 6)**

## ILUSTRACION PICTORICA Y EXPLICACION

Etiqueta de advertencia (corte)

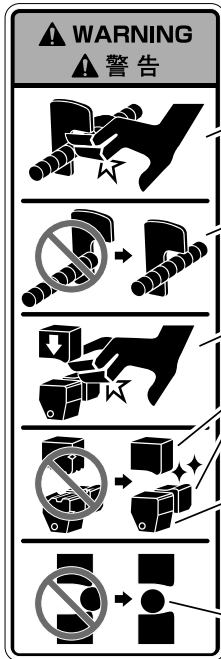

Evite acercar su mano a los topes de reacción durante el funcionamiento; de lo contrario, podría engancharse el dedo o correr el riesgo de sufrir otras lesiones.

Durante el trabajo de corte, enganche la varilla a los topes de reacción con firmeza. Asimismo, asegúrese de que la longitud de la varilla es suficiente para engancharla a los topes de reacción.

No acercar nunca la mano a la cortadora durante la operación.

Si continúa usando la cortadora en tales condiciones, la misma se dañaría y los fragmentos podrían salir despedidos de la cortadora. Reemplace la cortadora por otra nueva después de aproximadamente 8000 operaciones de corte.

Si la goma de la empuñadura se desgasta, existe el riesgo de que no consiga sujetar suficientemente a la varilla y que se dañe, provocando la expulsión de los fragmentos rotos, etc.

Si la goma de la empuñadura no ofrece una sujeción firme, reemplácela por otra nueva.

Coloque la varilla en el centro o en la cavidad de la cortadura durante el trabajo de corte. Cualquier trabajo de corte con la varilla colocado en las esquinas o en los extremos de la cortadora podría provocar la expulsión de los fragmentos rotos o daños a la cortadora y a la máquina.

Etiqueta de advertencia (curvado)



Si curva una varilla en un ángulo grande con la mano colocada sobre la misma, existe el riesgo de que su mano quede atrapada debido a la fuerza de reacción de la varilla.

Comenzar la operación sólo después de estar absolutamente seguro de que no hay ninguna persona dentro del margen de rotación del material que se va a curvar.

Etiqueta de advertencia (Tapa de la batería)



Coloque la tapa de la batería cuando almacene u opere la herramienta.

## FUNCIONAMIENTO

### PRECAUCIÓN

Extraiga la batería antes de llevar a cabo cualquier tarea de ajuste, servicio o mantenimiento.

Al finalizar un trabajo, extraiga la batería.

### 1. Funcionamiento del interruptor

Este producto incluye un bloqueo de interruptor para evitar operaciones involuntarias del interruptor. (Fig. 7-a)

Presionar el bloqueo del interruptor en una de las direcciones indicadas, así como apretar el interruptor, activará el motor.

Una vez que se activa el interruptor, permanecerá encendido incluso después de soltar el bloqueo del interruptor siempre y cuando esté presionando el interruptor.

Soltar el interruptor dentro del área Ⓐ aplicará un freno que detendrá el funcionamiento. (Fig. 7-b)

Soltar el interruptor dentro del área Ⓑ hará regresar automáticamente la cortadora superior y el rodillo de curvar a sus posiciones iniciales. (Fig. 7-b)

### ADVERTENCIA

La cortadora también se activa simultáneamente, así que cierre la cubierta. (Fig. 7-b)

### 2. Rotación inversa de la cortadora y del rodillo de curvar

Soltar el interruptor durante el funcionamiento podría provocar que la cortadora y el rodillo de curvar paralizaran la operación de intercalado de la varilla y que esta quedara bloqueada e inamovible en la posición actual. (Fig. 8)

En esta situación, el motor debe girarse hacia atrás para que la cortadora y el rodillo de curvar vuelvan a sus posiciones originales.

A continuación se describen los dos métodos para hacer regresar a sus posiciones originales la cortadora y el rodillo de curvar durante el funcionamiento.

#### ● Sitúe el dial de ajuste en la posición "RETURN" (retorno) (Fig. 8-a)

- (1) Alinee el dial de ajuste en la posición "RETURN".
- (2) Presionar de nuevo el interruptor activará el modo de rotación inversa.

Cuando la herramienta inicia su retorno, esta regresará a su posición original cuando se suelte el interruptor.

#### ● Presione el interruptor de modo manual (Fig. 8-b)

- (1) Presione el interruptor de modo manual.
- (2) Presionar de nuevo el interruptor activará el modo de rotación inversa.

La herramienta regresará mientras se presione el interruptor y se detendrá cuando haya alcanzado su posición original.

- (3) Una vez haya regresado a su posición original, presione el interruptor de modo manual para volver al "Modo de rotación normal".

### NOTA

La herramienta no funcionará si se deja en el modo de rotación inversa; para cancelarla, presione el interruptor de modo manual.

## NOTAS SOBRE EL USO (CORTE)

### ADVERTENCIA

- Tenga en cuenta que esta no es una herramienta de mano. Es absolutamente necesario asegurarse de usar la unidad sólo después de colocarla sobre un sitio estable como el piso, el suelo, etc.
- No acercarse nunca la mano a la cortadora durante la operación.
- No acerque nunca su mano a los topes de reacción A y B durante la operación.

### 1. Inspeccione la cortadora y la goma de agarre ADVERTENCIA

- Confirme que el perno de cabeza hexagonal que sujeta la cortadora esté apretado.  
Si la herramienta se usa con el perno flojo, podría dañar la herramienta o la cortadora y provocar accidentes o lesiones.

- La máquina ha sido diseñada de manera tal que la cortadora superior y la goma de la empuñadura soporten a la varilla.

Si la goma de la empuñadura se desgasta, existe el riesgo de que no consiga sujetar suficientemente a la varilla y que se dañe, provocando la expulsión de los fragmentos rotos, etc.

Si la goma de la empuñadura no ofrece una sujeción firme, reemplácela por otra nueva. (Para sustituir y reparar la goma de agarre, pregunte en la tienda donde la compró o en el Centro de Servicio Autorizado de HiKOKI).

- (1) Coloque la herramienta como se muestra en la Fig. 9.
- (2) Coloque la batería y la cubierta de la batería. (Fig. 10)
- (3) Abra la cubierta. (Fig. 12)
- (4) Baje la cortadora superior.

Tire ligeramente del interruptor y mueva lentamente la cortadora superior. Cuando la cortadora superior se salga de la cubierta de la leva y el perno de cabeza hexagonal sea completamente visible, suelte el interruptor para detener la herramienta en esa posición. (Fig. 13)

- (5) Retire la cubierta de la batería y la batería. (Fig. 11)
- (6) Revise la cortadora en busca de anomalías como desgastes, deformaciones o roturas. (Fig. 14)  
Si necesita cambiar la cortadora, consulte la sección "3. Sustitución de la cortadora".
- (7) Asegúrese de que el perno de cabeza hexagonal esté completamente apretado usando la llave Allen incluida. (Fig. 15)
- (8) Asegúrese de que la goma de agarre no esté desgastada (Fig. 16).
- (9) Asegúrese de que el bloqueo del interruptor esté en la posición de bloqueo (Fig. 17).
- (10) Coloque la batería y la cubierta de la batería (Fig. 10).

### 2. Corte

#### ADVERTENCIA

- No corte ningún otro material que no sean varillas. De hacerlo, el material podría fragmentarse y los trozos podrían esparcirse.

- El rodillo de curvar también se mueve durante la operación de corte. Nunca acerque su mano al rodillo de curvar.

- La hoja de la cortadora podría desgastarse tras repetidas operaciones de corte de varillas. Si continúa usando la cortadora en tales condiciones, la misma se dañaría y los fragmentos podrían salir despedidos de la cortadora. Reemplace la cortadora por otra nueva después de aproximadamente 8000 operaciones de corte.

- Durante el trabajo de corte, fije firmemente la varilla al tope de reacción B. Asimismo, asegúrese de que haya un largo suficiente de varilla enganchado al tope de reacción B.



- Coloque la varilla en el centro o en la cavidad de la cortadura durante el trabajo de corte. Cualquier trabajo de corte con la varilla colocado en las esquinas o en los extremos de la cortadora podría provocar la expulsión de los fragmentos rotos o daños a la cortadora y a la máquina.



### PRECAUCIÓN

- No corte simultáneamente dos varillas que tengan 16 mm o 13 mm de diámetro. Hacerlo podría dañar la herramienta.

# Español

- Para proteger el mecanismo, hay un embrague deslizante incorporado a la máquina. Cuando intente trabajar con un material cuyo diámetro o calidad sobrepase el límite de capacidad, el embrague deslizante podría funcionar. En tal caso, pare inmediatamente el proceso y verifique el material. Al accionar el embrague deslizante se escuchará un gran ruido de deslizamiento, pero esto no es signo de anomalía.

Después de seguir los pasos de la sección "1. Inspeccione la cortadora y la goma de agarre" (del paso (1) al (10)), siga las instrucciones descritas a continuación.

- (1) Coloque el dial de ajuste en la posición "CUT" (corte). (Fig. 18)
- (2) Ajuste la varilla que desea cortar por encima de la cortadora inferior. Asegúrese de que la varilla tenga la longitud suficiente para enganchar completamente el tope de reacción B (Fig. 19).
- (3) Presione el bloqueo del interruptor en cualquier dirección para liberar el bloqueo y tire del interruptor para cortar la varilla. (Fig. 7)  
Después de cortar la varilla, mantenga el interruptor presionado hasta que el motor complete la rotación inversa y la cortadora superior comience el retorno a su posición original.

### 3. Sustitución de la cortadora

Después de seguir los pasos de la sección "1. Inspeccione la cortadora y la goma de agarre" (del paso (1) al (5)), siga las instrucciones descritas a continuación. Sustituya las cortadoras superior e inferior como un conjunto.

- (1) Retire el perno de cabeza hexagonal con la llave Allen incluida y, a continuación, retire las cortadoras superior e inferior.  
Empujar el protector de la cortadora hacia arriba facilita la extracción de la cortadora superior. (Fig. 20)  
Hacer palanca con un destornillador plano facilitará la extracción de la cortadora inferior. (Fig. 21)
- (2) Limpie las limaduras de hierro adheridas al área de instalación de la cortadora (Fig. 22)

### ADVERTENCIA

- Use gafas protectoras.
- (3) Alinee el orificio de la cortadora con la posición del pasador y coloque el cortador.  
Apriete firmemente el perno de cabeza hexagonal con la llave Allen incluida para sujetar la cortadora.  
Sustituya el perno de cabeza hexagonal por el nuevo que se incluye con la cortadora. (Fig. 23)
- (4) Coloque la batería y la cubierta de la batería (Fig. 10).

- Comience la operación sólo después de asegurarse de que no haya ninguna persona dentro del margen de rotación del material que se va a curvar.



- Reserve una longitud extra de por lo menos 200 mm del largo de curvado de la varilla a curvar. (Fig. 26)  
Si esta longitud extra no es suficiente, la varilla podría desprenderse durante la operación de curvado o romperse en fragmentos y esparcirse peligrosamente.
- Coloque la varilla rebar sobre la placa central, de manera que quede horizontal con respecto a la superficie de la mesa giratoria.  
No coloque el lado que se va a curvar hacia arriba, pues la varilla se podría desprender y salir despedida con fuerza del rodillo de curvar.

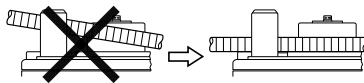

- Cuando curve varias varillas al mismo tiempo, asegúrese de colocarlas horizontalmente y con cuidado, pues se podrían desprender y salir despedidas con fuerza del rodillo de curvar.
- Si curva una varilla de un gran ángulo mientras coloca la mano sobre la misma, existe el riesgo de que su mano quede atrapada debido a la fuerza de reacción de la varilla. No coloque nunca su mano en donde pueda ser alcanzada por la varilla "Rebar".



- (1) Retire la cubierta de la batería y la batería (Fig. 5-a).
- (2) Asegúrese de que el bloqueo del interruptor esté en la posición de bloqueo. (Fig. 17)
- (3) Coloque la herramienta de modo que el plato giratorio quede hacia arriba (Fig. 24).
- (4) Asegúrese de que la cubierta de la cortadora esté cerrada (Fig. 24).
- (5) Coloque la batería y la cubierta de la batería (Fig. 5-b).
- (6) Alinee el dial de ajuste con el color y el ángulo del tamaño apropiado de la varilla que desea doblar. (Fig. 25)

[Ajuste de los tamaños de las varillas]

Aunque el ángulo de curvatura es el mismo en el dial, el ángulo cambiará ligeramente dependiendo del grosor de la varilla.  
Ajuste el ángulo de acuerdo con el color del tamaño en el dial de ajuste.

Tamaños de varilla	Colores de las marcas indicadas
ø10 mm	Blanco
ø12 mm	Verde
ø16 mm	Plateado

### NOTA

- Incluso a una misma posición de ajuste del dial, el ángulo de curvado podría diferir en algunos casos si el diámetro o la dureza de la varilla es diferente. Utilice las marcas de ángulo sólo como una guía de referencia.
- (7) Ajuste la varilla correctamente colocándola contra el tope de la guía (Fig. 26).
  - (8) Presione el bloqueo del interruptor para liberar el bloqueo y tire del interruptor para curvar la varilla. (Fig. 7)  
Incluso después de doblar la varilla, el motor rotará hacia atrás y el rodillo volverá a su posición mientras se presiona el interruptor.  
Cuando el rodillo inicie el retorno a su posición original, este continuará su camino aunque se libere el interruptor (consulte "[FUNCIONAMIENTO]; 1. Funcionamiento del interruptor").

## NOTAS SOBRE EL USO (CURVADO)

### 1. Procedimiento de curvado normal

#### ADVERTENCIA

- Tenga en cuenta que esta no es una herramienta de mano. Es absolutamente necesario asegurarse de usar la unidad sólo después de colocarla sobre un sitio estable como el piso, el suelo, etc.
- No acerque nunca su mano al rodillo de curvar durante la operación.
- No intente curvar ningún otro material que no sean varillas. De hacerlo, el material podría fragmentarse y los trozos podrían esparcirse.
- Doble menos de cada 3 piezas de varilla "Rebar" de un diámetro de 10mm, menos de cada 2 piezas de un diámetro de 12 mm, y cada 1 pieza de un diámetro de 16 mm.
- Recuerde que la cortadora se mueve incluso durante la operación de curvado, por lo tanto, cierre sin falta la cubierta de la cortadora. (Fig. 24)



## 6. Conservación

Guarde la herramienta en un lugar en el que la temperatura sea inferior a 40°C y fuera del alcance de los niños.

### NOTA

Almacenamiento de baterías de iones de litio  
Compruebe que las baterías de iones de litio se hayan cargado completamente antes de almacenarlas.

Un almacenamiento prolongado de las baterías (3 meses o más) con poca carga podría deteriorar su funcionamiento, reduciendo en gran medida el tiempo de uso de la batería o haciendo que las baterías no puedan mantener una carga.

No obstante, la reducción en gran medida del tiempo de uso de la batería puede recuperarse si se carga y utiliza de dos a cinco veces.

Si el tiempo de uso de la batería es extremadamente corto a pesar de haber cargado y utilizado la batería varias veces, deberá considerarla agotada y comprar una nueva.

### PRECAUCIÓN

En el manejo y el mantenimiento de las herramientas eléctricas, se deberán observar las normas y reglamentos vigentes en cada país.

#### **Aviso importante sobre las baterías de las herramientas eléctricas a batería de HiKOKI**

Utilice siempre una de nuestras baterías genuinas. No podemos garantizar la seguridad y el funcionamiento de nuestra herramienta eléctrica a batería cuando se utiliza con baterías diferentes a las indicadas por nosotros, o cuando la batería se desmonta y modifica (como cuando se desmontan y sustituyen celdas u otras piezas internas).

### GARANTÍA

Las herramientas eléctricas de HiKOKI incluyen una garantía conforme al reglamento específico legal/nacional. Esta garantía no cubre los defectos o daños debidos al uso incorrecto, el uso excesivo ni tampoco los provocados por el desgaste normal. En caso de reclamación, envíe la herramienta eléctrica, sin desmontar y con el CERTIFICADO DE GARANTÍA que aparece al final de estas instrucciones de uso, al Centro de servicio autorizado de HiKOKI.

### Información sobre el ruido propagado por el aire y la vibración

Los valores medidos se determinaron de acuerdo con la norma EN62841 y se declaran de conformidad con la norma IOS 4871.

Nivel de potencia acústica ponderada A: 94,0 dB (A)

Nivel de presión acústica ponderada A: 88,5 dB (A)

Incertidumbre K: 3 dB (A).

Utilice protecciones auditivas.

Valores totales de la vibración (suma de vectores triax.) determinados de acuerdo con la norma EN62841.

Valor de emisión de vibración **a<sub>h</sub>**, **B** = 0,6 m/s<sup>2</sup>

Incertidumbre K = 1,5 m/s<sup>2</sup>

El valor total de vibración declarado se ha medido según un método de prueba estándar, y permite comparar unas herramientas con otras.

También resulta útil para llevar a cabo evaluaciones preliminares de exposición.

### ADVERTENCIA

- La emisión de vibración durante la utilización real de la herramienta eléctrica puede ser diferente del valor total declarado en función de las formas de utilización de la herramienta.
- Identifique las medidas de seguridad para proteger al operador basadas en una estimación de exposición en condiciones reales de uso (teniendo en cuenta todas las partes del ciclo de funcionamiento, como tiempos durante los que la herramienta está apagada y durante los que funciona lentamente, además del tiempo de activación).

### NOTA

Debido al programa continuo de investigación y desarrollo de HiKOKI estas especificaciones están sujetas a cambio sin previo aviso.

## SOLUCIÓN DE PROBLEMAS

Siga las instrucciones que se indican en la siguiente tabla si la herramienta no funciona normalmente. Si esto no soluciona el problema, consulte a su distribuidor o al centro de servicio autorizado de HiKOKI.

### 1. Herramienta eléctrica

Síntoma	Posible causa	Solución
No se mueve	No queda batería.	Cargue la batería.
	La batería no está instalada correctamente.	Empuje la batería hacia dentro hasta que escuche un clic.
	La herramienta permanece en el modo de rotación inversa	Presione el interruptor de modo manual para cancelar la rotación inversa.
Se detiene repentinamente	Circuito de protección contra sobrecarga activado.	Elimine la causa de la sobrecarga.
	Circuito de protección térmica activado debido al sobrecalentamiento de la batería o de la herramienta en sí.	Permita que la batería y la herramienta se enfríen completamente.
No se puede tirar del interruptor	Presión insuficiente en el bloqueo del interruptor.	Presione el interruptor de bloqueo hasta el final.
Se escucha un pitido al tirar del interruptor	Solo se puede tirar un poco del interruptor.	No es un problema. Tire más fuerte del interruptor y el sonido se detendrá.
No corta satisfactoriamente	La cortadora está desgastada/degradada/dañada	Sustitúyala por una nueva.
	Herramienta de trabajo fuera de su capacidad normal (material, diámetro del material, cantidad de procesamiento).	Revise las "ESPECIFICACIONES" para cortar correctamente.
Tiene problemas para sostener la varilla durante el corte	La goma de agarre está desgastada.	Sustitúyala con una nueva goma de agarre. Póngase en contacto con un centro de servicio autorizado de HiKOKI.
No dobla correctamente	Herramienta de trabajo fuera de su capacidad normal (material, diámetro del material, cantidad de procesamiento).	Revise las "ESPECIFICACIONES" para doblar correctamente.
No se puede instalar la batería	Se intenta instalar una batería diferente a la del tipo especificado.	Use una batería de la gama Multi Volt.

# Español

## 2. Cargador

Síntoma	Posible causa	Solución
El testigo indicador de carga está parpadeando en púrpura rápidamente y la carga de la batería no comienza.	La batería no está insertada completamente.	Inserte la batería firmemente.
	Hay materias extrañas en el terminal de la batería o en el lugar en el que la batería está colocada.	Quite la materia extraña.
El testigo indicador de carga parpadea en rojo y la carga de la batería no comienza.	La batería no está insertada completamente.	Inserte la batería firmemente.
	La batería se calienta excesivamente.	Si la deja sola la batería comenzará a cargar automáticamente si su temperatura disminuye, pero esto puede acortar la duración de la batería. Es recomendable que la batería se enfríe en un lugar bien ventilado lejos de la luz directa del sol antes de cargarla.
El tiempo de uso de la batería es corto aun cuando está completamente cargada.	La vida de la batería se ha agotado.	Cambie la batería por una nueva.
La batería tarda mucho tiempo en cargarse.	La temperatura de la batería, el cargador, o el entorno es extremadamente baja.	Cargue la batería en interiores o en otro ambiente más cálido.
	Las aberturas de ventilación del cargador están obstruidas, lo que provoca que sus componentes internos se calienten excesivamente.	Evite bloquear las aberturas de ventilación.
	El ventilador de enfriamiento no está en marcha.	Póngase en contacto con un centro de servicio autorizado de HiKOKI para llevar a cabo las reparaciones.
La lámpara de alimentación USB ha sido apagada y el dispositivo USB ha dejado de cargarse.	La capacidad de la batería se ha vuelto baja.	Cambie la batería por una que tenga capacidad restante.
		Enchufe la clavija del cargador a una toma de corriente eléctrica.
La lámpara de alimentación USB no se apaga incluso después de que ha finalizado la carga del dispositivo USB.	La lámpara de alimentación USB se enciende en verde para indicar que es posible la carga mediante USB.	Esto no es un mal funcionamiento.
No está claro cuál es el estado de carga del dispositivo USB, o si su carga se ha completado.	La lámpara de alimentación USB no se apaga incluso cuando la carga ha finalizado.	Examine el dispositivo USB que se está cargando para confirmar su estado de carga.
La carga de un dispositivo USB se detiene a mitad de proceso.	El cargador estaba conectado a una toma de corriente mientras el dispositivo USB se estaba cargando utilizando la batería como fuente de alimentación.	Esto no es un mal funcionamiento. El cargador hace una pausa en la carga USB durante unos 5 segundos cuando está diferenciando entre las fuentes de alimentación.
	Una batería estaba introducida en el cargador mientras el dispositivo USB se estaba cargando utilizando un enchufe de red como fuente de alimentación.	
La carga del dispositivo USB se detiene en un punto intermedio cuando la batería y el dispositivo USB se están cargando al mismo tiempo.	La batería se ha cargado completamente.	Esto no es un mal funcionamiento. El cargador hace una pausa en la carga USB durante unos 5 segundos mientras comprueba si la batería ha completado con éxito la carga.
La carga del dispositivo USB no se inicia cuando la batería y el dispositivo USB se están cargando al mismo tiempo.	La capacidad restante de la batería es extremadamente baja.	Esto no es un mal funcionamiento. Cuando la capacidad de la batería alcanza un cierto nivel, la carga USB comienza automáticamente.



## AVISOS GERAIS DE SEGURANÇA PARA A FERRAMENTA ELÉTRICA

### ⚠ AVISO

Leia todos os avisos de segurança, instruções, ilustrações e especificações fornecidas com esta ferramenta elétrica.

Se não seguir todas as instruções listadas abaixo, pode provocar um choque elétrico, incêndio e/ou ferimentos graves.

Guarde todos os avisos e instruções para referência futura.

O termo “ferramenta elétrica” em todos os avisos refere-se à sua ferramenta ligada à corrente (com fios) ou à ferramenta elétrica de bateria (sem fios).

### 1) Segurança da área de trabalho

- a) Mantenha a área de trabalho limpa e bem iluminada.  
*As áreas escuras ou cheias de material são propícias aos acidentes.*
- b) Não trabalhe com ferramentas elétricas em ambientes explosivos, tais como na presença de líquidos inflamáveis, gases ou pó.  
*As ferramentas elétricas criam faíscas que podem incendiar o pó dos fumos.*
- c) Mantenha as crianças e outras pessoas afastadas quando trabalhar com uma ferramenta elétrica.  
*As distrações podem fazer com que perca controlo.*

### 2) Segurança elétrica

- a) As fichas da ferramenta elétrica devem corresponder à tomada. Nunca modifique a ficha. Não utilize fichas adaptadoras com ferramentas elétricas ligadas à terra.  
*As fichas não modificadas e tomadas correspondentes reduzirão o risco de choques elétricos.*
- b) Evite contacto corporal com superfícies ligadas à terra, tais como tubos, radiadores, máquinas e frigoríficos.  
*Existe um risco acrescido de choques elétricos se o seu corpo estiver ligado à terra.*
- c) Não exponha ferramentas elétricas à chuva ou condições de humidade.  
*A entrada de água numa ferramenta elétrica aumentará o risco de choques elétricos.*
- d) Não abuse do fio. Nunca utilize o fio para transportar, puxar ou desligar a ferramenta elétrica.  
*Mantenha o fio afastado do calor, óleo, margens afiadas ou peças em movimento. Os fios danificados ou entrelaçados podem aumentar o risco de choques elétricos.*
- e) Quando trabalhar com uma ferramenta elétrica no exterior, utilize uma extensão adequada para utilização exterior.  
*A utilização de um fio adequado para utilização no exterior reduz o risco de choques elétricos.*
- f) Se não for possível evitar a utilização de uma máquina elétrica num local húmido, utilize uma fonte de alimentação protegida por um dispositivo de corrente residual (RCD).  
*A utilização de um RCD reduz o risco de choques elétricos.*

### 3) Segurança pessoal

- a) Mantenha-se alerta, esteja atento ao que está a fazer e utilize o bom senso ao trabalhar com uma ferramenta elétrica.  
*Não utilize uma ferramenta elétrica quando estiver cansado ou sob a influência de drogas, álcool ou medicamentos. Um momento de desatenção enquanto trabalha com ferramentas elétricas pode resultar em ferimentos pessoais graves.*
- b) Utilize equipamento de proteção pessoal. Utilize sempre proteção para os olhos.  
*O equipamento de proteção, tal como uma máscara de pó, sapatos de segurança anti-derrapantes, capacete ou proteção auricular utilizados para condições adequadas reduzirá os ferimentos pessoais.*
- c) Evite arranques acidentais. Certifique-se de que o interruptor está na posição de desligado antes de ligar a fonte de alimentação e/ou bateria, levantar ou transportar a ferramenta.  
*Transportar ferramentas elétricas com o dedo no interruptor ou ativar ferramentas que estão com o interruptor ligado é propício a acidentes.*
- d) Remova qualquer chave de parafusos ou chave-inglesa de regulação antes de ligar a ferramenta.  
*Uma chave-inglesa ou de parafusos ligada à parte rotativa da ferramenta pode provocar ferimentos pessoais.*
- e) Não se estique. Mantenha sempre o controlo e equilíbrio adequados.  
*Isto permite obter um melhor controlo da ferramenta em situações inesperadas.*
- f) Vista-se adequadamente. Não use roupas largas ou joias. Mantenha o seu cabelo e roupa longe de peças móveis.  
*As roupas largas, joias ou cabelo comprido podem ficar presos nas peças móveis.*
- g) Se forem fornecidos dispositivos para a ligação de extractores de pó e dispositivos de recolha, certifique-se de que estes estão ligados e são utilizados adequadamente.  
*A utilização de uma recolha de pó pode reduzir os perigos relacionados com o pó.*
- h) Não deixe que a familiaridade resultante de uma utilização frequente das ferramentas permita que se torne complacente e ignore os princípios de segurança das ferramentas.  
*Uma ação descuidada pode causar ferimentos graves numa fração de segundo.*

### 4) Utilização da ferramenta e manutenção

- a) Não force a ferramenta elétrica. Utilize a ferramenta correta para a sua aplicação.  
*A ferramenta correta fará o trabalho melhor e com mais segurança à velocidade para a qual foi concebida.*
- b) Não utilize a ferramenta elétrica se o interruptor não a ligar ou desligar.  
*Qualquer ferramenta que não possa ser controlada com o interruptor é perigosa e deve ser reparada.*
- c) Desligue a ficha da fonte de alimentação e/ou remova a bateria da ferramenta elétrica, se removível, antes de efetuar quaisquer regulações, mudar os acessórios ou armazenar ferramentas elétricas.  
*Tais medidas de segurança de prevenção reduzem o risco de ligar a ferramenta elétrica acidentalmente.*

- d) **Armazene as ferramentas elétricas fora do alcance das crianças e não permita que pessoas não familiarizadas com a ferramenta elétrica ou com estas instruções utilizem a ferramenta.**  
*As ferramentas elétricas são perigosas nas mãos de utilizadores inexperientes.*
- e) **Efetue a manutenção das ferramentas elétricas e acessórios. Verifique a existência de desalinhamentos ou dobragens das peças móveis, quebras de peças e quaisquer outras condições que possam afetar o funcionamento da ferramenta elétrica. Se danificada, mande reparar a ferramenta antes de utilizar.**  
*Muitos acidentes são causados por ferramentas com má manutenção.*
- f) **Mantenha as ferramentas de corte afiadas e limpas.**  
*As ferramentas de corte com uma manutenção adequada e extremidades afiadas são menos propensas a dobrar e mais fáceis de controlar.*
- g) **Utilize a ferramenta elétrica, acessórios e brocas de ferramentas, etc., de acordo com estas instruções, tendo em consideração as condições de trabalho e o trabalho a ser efetuado.**  
*A utilização de uma ferramenta elétrica para operações diferentes das previstas pode resultar numa situação perigosa.*
- h) **Mantenha as pegas e as superfícies de manuseamento secas, limpas e livres de óleo e graxa.**  
*Pegas de manuseamento escorregadias não permitem a manipulação segura e controlo da ferramenta em situações inesperadas.*
- 5) **Utilização e manutenção da ferramenta com bateria**
- a) **Recarregue apenas com o carregador especificado pelo fabricante.**  
*Um carregador que seja adequado para um tipo de bateria pode criar um risco de incêndio quando utilizado com outra bateria.*
- b) **Utilize ferramentas elétricas apenas com as baterias especialmente concebidas.**  
*A utilização de quaisquer outras baterias pode criar um risco de ferimentos e incêndios.*
- c) **Quando não estiver a ser utilizada uma bateria, mantenha-a afastada de outros objetos metálicos, tais como cliques de papel, moedas, chaves, pregos, parafusos ou outros objetos metálicos pequenos que possam fazer uma ligação de um terminal para o outro.**  
*Provocar um curto-circuito dos terminais da bateria pode causar queimaduras ou um incêndio.*
- d) **Em condições abusivas, poderá ser ejetado líquido da bateria. Evite o contacto. Se ocorrer um contacto accidental, lave com água. Se o líquido entrar em contacto com os olhos, procure ajuda médica.**  
*O líquido ejetado da bateria poderá provocar irritações ou queimaduras.*
- e) **Não utilize uma bateria ou ferramenta que esteja danificada ou modificada.**  
*Baterias danificadas ou modificadas podem exibir comportamentos imprevisíveis que podem resultar em incêndio, explosão ou risco de ferimentos.*
- f) **Não exponha uma bateria ou ferramenta a fogo ou temperaturas excessivas.**  
*A exposição ao fogo ou a temperaturas acima dos 130°C pode causar uma explosão.*
- g) **Siga todas as instruções de carregamento e não carregue a bateria ou a ferramenta fora do intervalo de temperatura especificado nas instruções.**  
*O carregamento incorreto ou a temperaturas fora da gama especificada pode danificar a bateria e aumentar o risco de incêndio.*
- 6) **Manutenção**
- a) **Faça a manutenção da sua ferramenta elétrica por um pessoal de reparação qualificado e utilize apenas peças de substituição idênticas.**  
*Isto garantirá que a segurança da ferramenta elétrica é mantida.*
- b) **Nunca repare as baterias danificadas.**  
*A reparação de baterias deve ser executada pelo fabricante ou por prestadores de assistência autorizados.*
- AVISO**  
**Mantenha afastadas das crianças e pessoas doentes. Quando não estiverem a ser utilizadas, as ferramentas devem ser guardadas fora do alcance das crianças e pessoas doentes.**

## AVISOS DE SEGURANÇA PARA A CORTADORA E DOBRADORA DE VARÃO DE FERRO A BATERIA

- 1. Segure na ferramenta pelas superfícies isoladas, quando efectuar uma operação em que o acessório de corte possa entrar em contacto com cabos ocultos.**  
O contacto do acessório de corte com um cabo com corrente poderá electrificar as partes metálicas da ferramenta podendo electrocutar o utilizador.
- 2. Utilize grampos ou outra forma prática de fixar e suportar a peça de trabalho a uma plataforma estável.**  
Pegar na peça de trabalho com as mãos ou contra o seu corpo deixa-a instável e pode originar perda de controlo.
- 3. Durante o funcionamento, manutenção ou inspeção, certifique-se de que o utilizador e qualquer pessoa nas proximidades está a usar óculos de proteção.**  
Isto ajudará a impedir que as limalhas de ferro entrem nos olhos.
- 4. Se a máquina for utilizada continuamente, a tampa interna e a tampa de proteção da engrenagem podem se aquecer. Depois de um uso contínuo, não toque a tampa interna nem a tampa de proteção da engrenagem. (Fig. 3)**
- 5. Evite qualquer trabalho que exceda a capacidade máxima do aparelho descrita nas especificações. Não corte e/ou curve nenhum material duro como por exemplo arço de PC (concreto pré-moldado), etc. Materiais deste tipo podem se estilhaçar e causar ferimentos.**
- 6. Se o aparelho não funcionar bem durante a operação ou se ouvir qualquer ruído anormal, desligue-o imediatamente e interrompa a operação. Contate o revendedor onde o aparelho foi adquirido ou uma Oficina Autorizada da HiKOKI e peça um checkup e/ou conserto. O uso do aparelho sem que tenha sido inspecionado ou consertado pode causar ferimentos.**
- 7. Certifique-se absolutamente que a tampa do cortador está fechada quando não estiver executando nenhum trabalho de corte. Se a tampa ficar aberta, o cortador pode se emperrar com objetos estranhos e provocar graves acidentes. (Fig. 2)**
- 8. Ao ligar o interruptor, nunca coloque sua mão perto do cortador, do obturador de reação ou do rolo de curvar para evitar ferimentos graves.**

9. Se deixar cair acidentalmente o aparelho ou batê-lo contra alguma coisa, examine-o minuciosamente e se assegure que não houve nenhum dano, rachaduras ou deformações no cortador e no aparelho.
10. Não mergulhe a unidade em água pois há risco de avaria ou choque elétrico.
11. **Se um rótulo de aviso deixar de ser legível, se descolar ou se tornar indistinto, substitua o rótulo por um novo.**  
Contacte um Centro de Serviço Autorizado HIKOKI para obter rótulos novos.
12. Instale firmemente o cortador e os acessórios de acordo com as instruções de manuseio. Caso não consiga instalá-los de maneira adequada, eles podem se desprender e provocar ferimentos.
13. Certifique-se de que retira a bateria quando o cortador for verificado, limpo e durante a substituição de peças. Caso isso não seja feito, corre-se o risco de ferimento grave.
14. Não sujeite o painel do interruptor a choques fortes nem o parta. Pode resultar em problemas.
15. Não use o produto se os terminais da ferramenta ou da bateria (montagem da bateria) estiverem deformados. Instalar uma bateria assim pode causar um curto-circuito, o que pode resultar na emissão de fumo ou incêndio.
16. Mantenha os terminais da ferramenta (montagem da bateria) livres de limalhas e de pó.
  - Antes do uso, certifique-se de que limalhas e pó não se acumulam na área dos terminais.
  - Durante a utilização, tente evitar que limalhas ou pó na ferramenta caiam sobre a bateria.
  - Quando suspender o funcionamento ou após o uso, não deixe a ferramenta numa área onde possa estar exposta a queda de limalhas ou de pó.
- Se o fizer pode causar um curto-circuito, o que pode resultar na emissão de fumo ou incêndio.
17. Utilize sempre a ferramenta e a bateria a temperaturas entre -5°C e 40°C.

## AVISOS DE SEGURANÇA ADICIONAIS

1. Preparar e verificar o ambiente de trabalho. Certifique-se de que o local de trabalho cumpre todas as condições indicadas nas precauções.
2. Não permita a entrada de substâncias estranhas no orifício de ligação da bateria recarregável.
3. Nunca desmonte a bateria recarregável e o carregador.
4. Nunca provoque um curto-circuito na bateria recarregável. Provocar um curto-circuito na bateria vai causar uma corrente elétrica e aquecimento excessivos. Resulta em queimaduras ou danos na bateria.
5. Não elimine a bateria num fogo. Se a bateria for queimada, pode explodir.
6. Leve a bateria à loja onde a comprou assim que autonomia da bateria após o carregamento for demasiado curta para uma utilização prática. Não elimine a bateria gasta.
7. Não introduza objetos nas ranhuras de ventilação de ar do carregador. Introduzir objetos metálicos ou inflamáveis nas ranhuras de ventilação de ar do carregador irá resultar em riscos de choques elétricos ou carregador danificado.
8. Quando utilizar continuamente esta unidade, esta pode sobreaquecer, levando a danos no motor e interruptor. Assim, sempre que a estrutura ficar quente, deixe a ferramenta descansar durante algum tempo.
9. Certifique-se de que a bateria está firmemente instalada. Caso ela não esteja, pode sair para fora e provocar um acidente.
10. Nunca toque nas peças móveis.  
Nunca coloque as suas mãos, dedos ou outras partes do corpo perto das peças móveis da ferramenta.
11. Nunca opere sem todas as guardas no seu lugar.  
Nunca utilize a ferramenta sem todas as guardas ou dispositivos de segurança no lugar e em boas condições de funcionamento. Se for necessária a remoção de uma guarda ou de um dispositivo de segurança para efetuar manutenção ou assistência, certifique-se de que volta a colocar a guarda ou dispositivo de segurança antes de retomar a operação da ferramenta.
12. **NUNCA** deixe a ferramenta a funcionar sem vigilância. Desligue a alimentação.  
Não abandone a ferramenta até que ela pare completamente.
13. A ferramenta elétrica está equipada com um circuito de proteção da temperatura para proteger o motor. Trabalho contínuo pode fazer com que a temperatura da unidade suba, ativando o circuito de proteção de temperatura e parando automaticamente a operação. Se isto acontecer, permita que a ferramenta elétrica arrefeça antes de reiniciar a utilização.

## PRECAUÇÕES PARA A BATERIA DE IÕES DE LÍTIO

Para aumentar a vida útil, a bateria de iões de lítio está equipada com uma função de proteção para impedir a transmissão de corrente.

Nos casos 1 a 3 descritos abaixo, quando utilizar este produto, mesmo que esteja a premir o interruptor, o motor pode parar. Isto não constitui uma avaria, sendo o resultado da função de proteção.

1. Quando a carga restante da bateria se esgotar, o motor para.  
Nesse caso, carregue-a imediatamente.
2. Se a ferramenta estiver sobrecarregada, o motor pode parar. Neste caso, solte o interruptor da ferramenta e elimine as causas da sobrecarga. De seguida, pode voltar a utilizá-la.
3. Se a bateria estiver sobreaquecida em condições de sobrecarga, a alimentação da bateria pode parar.  
Neste caso, pare de utilizar a bateria e deixe-a arrefecer. De seguida, pode voltar a utilizá-la.

Além disso, tenha em consideração os seguintes avisos e precauções.

### AVISO

Para evitar antecipadamente qualquer fuga na bateria, produção de calor, emissão de fumo, explosão e ignição, certifique-se de que toma as seguintes precauções.

1. Certifique-se de que limalhas e pó não se acumulam na bateria.
  - Durante o trabalho, certifique-se de que limalhas e pó não caem na bateria.
  - Certifique-se de que quaisquer limalhas e pó que caiam na ferramenta durante os trabalhos não se acumulam na bateria.
  - Não guarde uma bateria não utilizada num local exposto a limalhas e ao pó.
  - Antes de guardar uma bateria, remova quaisquer limalhas e pó que possam existir na mesma e não a guarde com peças metálicas (parafusos, pregos, etc.).
2. Não perfure a bateria com objetos afiados como pregos, não lhe bata com um martelo, e não pise, arremesse, nem submetta a bateria a impactos físicos severos.
3. Não utilize uma bateria que pareça estar danificada ou deformada.
4. Não utilize a bateria com a polaridade invertida.
5. Não a ligue diretamente a quaisquer tomadas elétricas ou tomadas de isqueiro de automóvel.
6. Não utilize a bateria para fins que não os especificados.
7. Se a bateria não carregar completamente mesmo após ter passado o tempo de carregamento especificado, pare imediatamente de a recarregar.

## Português

8. Não coloque nem submeta a bateria a temperaturas elevadas ou a alta pressão, como as de um forno microondas, secador, ou recipiente de alta pressão.
9. Afaste-a imediatamente do fogo quando forem detetados fugas ou maus odores.
10. Não utilizar em locais onde seja produzida uma forte eletricidade estática.
11. Se a bateria apresentar fugas, maus odores, produção de calor, descoloração ou deformações, ou parecer funcionar de forma anormal durante a utilização, recarregamento ou armazenamento, remova-a imediatamente do equipamento ou do carregador da bateria e pare de a utilizar.
12. Não mergulhe a bateria nem permita que quaisquer fluidos vertam para o interior. Entrada de líquido condutor, tal como água, pode causar danos que podem resultar em incêndio ou explosão. Guarde a bateria num local fresco e seco, longe de materiais inflamáveis e combustíveis. As atmosferas de gás corrosivo devem ser evitadas.

### PRECAUÇÃO

1. Se o líquido vertido pela bateria entrar nos seus olhos, não os esfregue e lave-os bem com água fresca e limpa como água da torneira e contacte imediatamente um médico.  
Se não for tratado, o líquido pode provocar problemas nos olhos.
2. Se o líquido verter para a sua pele ou roupa, lave-as imediatamente com água limpa como água da torneira. Existe a possibilidade do líquido provocar irritação cutânea.
3. Se se deparar com ferrugem, maus odores, sobreaquecimento, descoloração, deformações e/ou outras irregularidades ao utilizar a bateria pela primeira vez, pare de utilizá-la e devolva-a ao seu fornecedor ou vendedor.

### AVISO

Se uma substância estranha condutora entrar no terminal da bateria de iões de lítio, a bateria pode sofrer um curto-circuito causando um incêndio. Ao armazenar a bateria de iões de lítio, cumpra as regras dos conteúdos seguintes.

- Não coloque os resíduos condutores, pregos e fios como fio de ferro ou fio de cobre na caixa de armazenamento.
- Para evitar curtos-circuitos, coloque a bateria na ferramenta ou coloque a tampa da bateria para armazenamento de modo a que não seja possível ver o ventilador.

## SOBRE O TRANSPORTE DA BATERIA DE IÕES DE LÍTIO

Ao transportar uma bateria de iões de lítio, tenha em conta as seguintes precauções.

### AVISO

Informe a empresa de transporte que uma embalagem contém uma bateria de iões de lítio, informe a companhia da sua potência de saída e siga as instruções da empresa de transporte ao planificar o transporte.

- As baterias de iões de lítio que excedem uma potência de saída de 100 Wh são consideradas incluídas na classificação de carga Mercadorias Perigosas e requerem procedimentos especiais de registo.
- Para transporte para o estrangeiro, deve obedecer à legislação internacional e às regras e regulamentos do país de destino.
- Se o BSL36B18 estiver instalado na ferramenta elétrica, a potência de saída excederá 100 Wh e a unidade será classificada como Mercadorias Perigosas para classificação de frete.

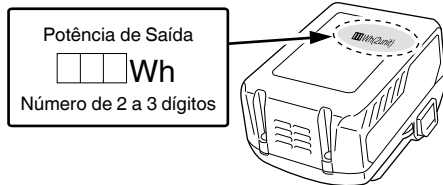

## PRECAUÇÕES DE CONEXÃO DO DISPOSITIVO USB (UC18YSL3)

Quando ocorrer um problema inesperado, os dados num dispositivo USB ligado a este produto poderão ser corrompidos ou perdidos. Certifique-se sempre de que faz uma cópia de segurança de quaisquer dados incluídos no dispositivo USB antes da utilização com este produto. Tenha em conta que a nossa empresa não se responsabiliza por quaisquer dados armazenados num dispositivo USB que seja corrompido ou perdido, nem por qualquer dano que possa ocorrer a um dispositivo ligado.

### AVISO

- Antes de usar, verifique se o cabo USB ligado tem algum defeito ou dano.  
Usar um cabo USB defeituoso ou danificado pode causar emissão de fumo ou incêndio.
- Quando o produto não está a ser usado, cubra a porta USB com a cobertura de borracha.  
A acumulação de pó, etc., na porta USB pode causar emissão de fumo ou incêndio.

















### NOTA

- Poderá haver uma pausa ocasional durante o recarregamento USB.
- Quando um dispositivo USB não estiver a ser carregado, remova o dispositivo USB do carregador.  
Caso contrário, poderá não só reduzir o tempo de vida da bateria do dispositivo USB mas também resultar em acidentes inesperados.
- Pode não ser possível carregar alguns dispositivos USB, dependendo do tipo de dispositivo.







## NOMES DOS COMPONENTES (Fig. 1 – Fig. 35)

①	Obturador de reação A
②	Rolo de curvar
③	Placa central
④	Rolo central
⑤	Mesa giratória
⑥	Tampa do prato de ressaltos
⑦	Guia
⑧	Alavanca
⑨	Tampa interna
⑩	Rótulo de aviso (Curvatura)
⑪	Rótulo de aviso (Cortar)
⑫	Tampa da engrenagem
⑬	Obturador de reação B
⑭	Tampa

15	Borracha do cabo
16	Motor
17	Gatilho
18	Pega
19	Bloqueio do interruptor
20	Bateria
21	Tampa da bateria
22	Disco de ajuste
23	Posição de alinhamento
24	Placa de identificação
25	Rótulo de aviso (Tampa da bateria)
26	Chave de barra hexagonal (Para parafuso de soquete sextavado M5)
27	Painel de interruptores
28	Interruptor de modo manual
29	Luz indicadora de modo
30	Protetor do cortador
31	Cortador superior
32	Cortador inferior
33	Parafuso de soquete sextavado
34	Varão
35	Chave de fendas de cabeça plana
36	Comprimento de curvatura
37	Obturador
38	Parafuso
39	Porca
40	Orifício de fixação da unidade
41	Bancada de trabalho
42	Fecho
43	Luz do indicador de carga
44	Interruptor do indicador do nível da bateria
45	Luz do indicador do nível da bateria
46	Tampa de borracha
47	Porta USB
48	Cabo USB

	Apenas para países da UE Não deixe ferramentas elétricas no lixo doméstico! De acordo com a diretiva europeia 2012/19/UE sobre ferramentas elétricas e eletrônicas usadas e a implementação de acordo com a lei nacional, as ferramentas elétricas no final da vida útil devem ser recolhidas em separado e encaminhadas a uma instalação de reciclagem ecológica.
	Corrente contínua
	Tensão nominal
	Velocidade sem carga
	Peso (De acordo com o procedimento EPTA 01/2014)
	Ligar ON
	Desligar
	Desconectar a bateria
	Bloquear
	Desbloquear
	Interruptor de Modo Manual
	Modo Manual OFF (desligado)
	Modo Manual ON (ligado)
	Luzes a Piscar: Sinais de Aviso
	Aviso
	Ação proibida



## Bateria



	Interruptor de indicação da autonomia da bateria
	Acende-se; Autonomia da bateria superior a 75%.
	Acende-se; Autonomia da bateria de 50% a 75%.
	Acende-se; Autonomia da bateria de 25% a 50%.
	Acende-se; Autonomia da bateria inferior a 25%.
	Piscas; Autonomia da bateria quase esgotada. Recarregue a bateria assim que possível.

## SÍMBOLOS

## AVISO

De seguida, são apresentados os símbolos utilizados para a máquina. Assimile bem seus significados antes da utilização.

	VB3616DA: Cortadora e dobradora de varão de ferro a bateria
	Para reduzir o risco de lesão, o utilizador deve ler o manual de instruções.

	Piscas; Saída suspensa devido à alta temperatura. Remova a bateria da ferramenta e aguarde que esta arrefeça totalmente.
	Piscas; Saída suspensa por falha ou avaria. O problema poderá ser a bateria, por isso contacte o seu revendedor.

## ACESSÓRIOS-PADRÃO

Além da unidade principal (1 unidade), a embalagem contém os acessórios listados na página 184.

Os acessórios de série estão sujeitos a mudanças sem aviso prévio.

## SELECIONAR ACESSÓRIOS

Os acessórios desta máquina estão listados na página 185.

## APLICAÇÕES

- Corte de um varão
- Curvatura de um varão

## ESPECIFICAÇÕES

### 1. Ferramenta elétrica

Modelo	VB3616DA	
Tensão	36 V	
Velocidade sem carga	0 – 16 min <sup>-1</sup>	
Capacidades	(1) Material: varão de ferro, graus equivalentes: GRADE 460 (Grã-Bretanha), BST 500 (Alemanha), B500 (Espanha) e FeE-500 (França) (2) Diâmetro do material: 8 - 16 mm	
Número de peças que podem ser processadas ao mesmo tempo	Corte ø10 mm 2 peças ø12 mm 1 peça ø16 mm 1 peça	Curvatura ø10 mm 3 peças ø12 mm 2 peças ø16 mm 1 peça
Bateria disponível para esta ferramenta*	Bateria multitemensão	
Peso**	18,6 kg (BSL36A18) 19,2 kg (BSL36B18)	

\* As baterias existentes (BSL3660/3620/3626, série BSL18xx, etc.) não podem ser usadas com esta ferramenta.

\*\* De acordo com o procedimento EPTA 01/2014

### NOTA

Devido ao programa contínuo de pesquisa e desenvolvimento da HIKOKI, as especificações aqui contidas estão sujeitas a mudanças sem aviso prévio.

### 2. Bateria

Modelo	BSL36A18	BSL36B18
Tensão	36 V / 18 V (Comutação Automática*)	
Capacidade da bateria	2,5 Ah / 5,0 Ah	4,0 Ah / 8,0 Ah
	(Comutação Automática*)	
Produtos sem fios disponíveis**	Produto da série multitemensão, 18 V	
Carregador disponível	Carregador deslizante para baterias de iões de lítio	

\* A própria ferramenta irá desligar automaticamente.

\*\* Consulte o nosso catálogo geral para obter mais informações.

### 3. Carregador

Modelo	UC18YSL3
Tensão de carregamento	14,4 V – 18 V
Peso	0,6 kg

## CARREGAMENTO

Antes de utilizar a ferramenta elétrica, carregue a bateria da seguinte forma.

### 1. Ligue o cabo de alimentação do carregador à tomada.

Ao ligar a ficha do carregador a uma tomada, a luz do indicador de carga pisca a vermelho (Em intervalos de 1 segundo).

### 2. Introduza a bateria no carregador.

Introduza firmemente a bateria no carregador conforme mostrado na **Fig. 4** (na página 2).

### 3. Carregamento

Ao introduzir uma bateria no carregador, a luz do indicador de carga pisca a azul.

Quando a bateria fica completamente carregada, a luz indicadora de carga acende a verde. (Consulte a **Tabela 1**)

#### (1) Indicação de luz do indicador de carga

As indicações da luz do indicador de carga serão aquelas mostradas na **Tabela 1**, de acordo com o estado do carregador ou da bateria recarregável.



4. **Desligue o cabo de alimentação do carregador da tomada.**

5. **Segure bem o carregador e retire a bateria.**

### NOTA

Certifique-se de que retira a bateria do carregador após a utilização e, de seguida, guarde-a.

### Sobre descarga elétrica no caso de baterias novas, etc.

Como a substância química interna das baterias novas e baterias que não tenham sido utilizadas por um longo período não está ativada, pode haver uma pequena descarga elétrica ao usá-las pela primeira e segunda vez. Este fenómeno é temporário e o tempo normal requerido para a recarga será restabelecido depois de recarregar a bateria 2 – 3 vezes.

### Como prolongar a vida útil das baterias.

(1) Recarregar as baterias antes de elas ficarem completamente descarregadas.

Quando sentir que a potência da ferramenta se torna mais fraca, pare de usar a ferramenta e recarregue a respetiva bateria. Se continuar a usar a ferramenta e gastar completamente a corrente elétrica, a bateria pode ficar danificada e sua vida torna-se mais curta.

(2) Evite recarregar a altas temperaturas.

Uma bateria recarregável fica quente imediatamente depois do uso. Se uma bateria nesse estado for recarregada imediatamente depois de ter sido usada, a sua substância química interna deteriora-se e sua vida útil diminui. Deixe a bateria descansar e recarregue-a somente depois que ela ter arrefecido durante algum tempo.

### PRECAUÇÃO

- Se a bateria for carregada enquanto está quente porque foi deixada durante um longo período de tempo num local sujeito a luz solar direta ou porque a bateria foi utilizada recentemente, a luz do indicador de carga do carregador acende-se durante 0,3 segundos e não se acende durante 0,3 segundos (desliga-se durante 0,3 segundos). Nesse caso, deixe primeiro a bateria arrefecer e, de seguida, inicie o carregamento.
- Quando a luz do indicador de carga tremeluz a vermelho (em intervalos de 0,2 segundos), procure e retire quaisquer objetos estranhos no conector de bateria do carregador. Se não houver qualquer objeto estranho, é provável que a bateria ou o carregador estejam avariados. Dirija-se ao centro de assistência autorizado.
- Uma vez que o microcomputador integrado demora cerca de 3 segundos a confirmar que a bateria a ser carregada com o UC18YSL3 é retirada, aguarde no mínimo 3 segundos antes de voltar a introduzi-la para continuar o carregamento. Se a bateria for novamente introduzida no espaço de 3 segundos, esta pode não ser carregada adequadamente.

## ANTES DA OPERAÇÃO

### AVISO

Antes de utilizar, verifique o seguinte. 1 a 4 devem ser verificados antes de inserir a bateria.

### PRECAUÇÃO

Retire a bateria antes de realizar qualquer ajuste, assistência ou manutenção.

Quando concluir um trabalho, retire a bateria.

#### 1. Interruptor de energia

Certifique-se de que o interruptor está na posição OFF. Se a bateria for instalada na ferramenta elétrica com o interruptor de alimentação na posição ON, a ferramenta elétrica irá ligar imediatamente, o que pode causar um acidente grave.

#### 2. Preparação e confirmação do ambiente de trabalho

Verifique e confirme se o local de trabalho está em condições adequadas, conforme mencionado em [AVISOS GERAIS DE SEGURANÇA PARA A FERRAMENTA ELÉTRICA]; 1).

3. Como garantia de segurança, use a chave Allen fornecida para se certificar que o parafuso de encaixe sextavado está preso firmemente. A utilização do aparelho com o parafuso em más condições de fixação pode resultar em danos a ele e ao cortador, assim como em acidentes.

#### 4. Confirme se o cortador está bem afiado

Certifique-se de que o cortador esteja bem afiado. O uso contínuo de um cortador desgastado e deformado com a lâmina cega resulta em danos ao aparelho e ao cortador, assim como em acidentes.

#### 5. Remoção e inserção da tampa da bateria e da bateria (Fig. 5)

### AVISO

Certifique-se de que a tampa da bateria está bem instalada ao operar a ferramenta.

Limalhas de ferro na área do terminal da bateria podem resultar em avaria.

#### 6. Indicação da autonomia da bateria (Fig. 6)



## ILUSTRAÇÃO PICTOGRÁFICA E EXPLICAÇÃO

Rótulo de aviso (Cortar)

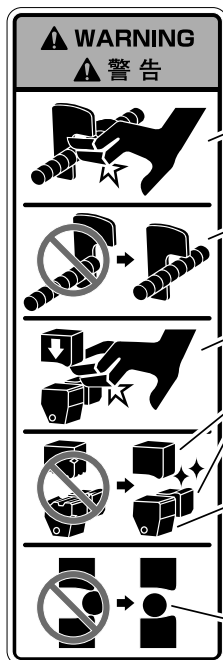

Evite aproximar a mão dos obturadores de reação durante o funcionamento; caso contrário, poderá prender um dedo ou correr o risco de outras lesões.

Durante o trabalho de cortar, prenda firmemente o varão aos obturadores de reação. Além disso, assegure-se que existe um comprimento suficiente de varão para prender nos obturadores de reação.

Durante a operação, nunca coloque a sua mão perto do cortador.

Continuar a usar um cortador desgastado pode resultar em danos e em fragmentos dispersados para todos os lados. Substitua o cortador por um novo depois de o usar para cortar aproximadamente 8000 vezes.

Se a borracha do cabo se desgastar, pode ocorrer que ela não consiga segurar bem o varão e este pode quebrar-se e seus fragmentos voarem por toda a parte, etc. Se a borracha do cabo não puder segurar o varão por muito tempo, substitua-a por uma nova.

Ajuste o varão no centro ou na ranhura do cortador durante a operação de cortar. Qualquer operação de cortar feito com o varão ajustado nos cantos ou nas pontas do cortador pode resultar em fragmentos do varão dispersados por todo o lado ou danos ao cortador e à máquina.

Rótulo de aviso (Curvatura)



Se curvar o varão num grande ângulo com a mão em cima dele é possível que esta fique presa na reação da dobra de trás do varão.

Inicie a operação somente depois de se assegurar que não há ninguém perto do raio de rotação do material curvado.

Rótulo de aviso (Tampa da bateria)



Coloque a tampa da bateria quando armazenar ou operar a ferramenta.

## FUNCIONAMENTO

### PRECAUÇÃO

Retire a bateria antes de realizar qualquer ajuste, assistência ou manutenção.

Quando concluir um trabalho, retire a bateria.

#### 1. Funcionamento do interruptor

Este produto está equipado com um bloqueio de interruptor para evitar funcionamento inadvertido. (Fig. 7-a)

Pressionar o bloqueio do interruptor numa das direções indicadas e puxar o interruptor ativará o motor.

Assim que o interruptor for ativado, este permanecerá ligado enquanto estiver a puxar o interruptor, mesmo após soltar o bloqueio.

Soltar o interruptor na área (A) aplica um travão que interrompe o funcionamento. (Fig. 7-b)

Soltar o interruptor na área (B) voltará a colocar automaticamente o cortador superior e o rolo de curvar às suas posições originais. (Fig. 7-b)

### AVISO

O cortador também é ativado simultaneamente, pelo que deve fechar a tampa. (Fig. 7-b)

#### 2. Rotação inversa do cortador e do rolo de curvar

Libertar o interruptor durante o funcionamento pode resultar em o cortador e rolo de curvar ficarem paralisados e prenderem o varão de uma forma que o deixa irreversivelmente preso. (Fig. 8)

Nesta situação, o motor deve ser girado inversamente para voltar a colocar o cortador e o rolo de curvar nas suas posições originais.

Abaixo estão os dois métodos para voltar a colocar o cortador e o rolo de curvar nas suas posições durante o funcionamento.

#### ● Coloque o disco de ajuste em "RETURN" (Fig. 8-a)

(1) Alinhe o disco de ajuste para "RETURN".

(2) Puxar novamente o interruptor ativará o modo de rotação inversa.

Quando a ferramenta começar a voltar, esta voltará à sua posição original quando o interruptor for libertado.

#### ● Pressione o interruptor do Modo Manual (Fig. 8-b)

(1) Pressione o interruptor do Modo Manual.

(2) Puxar novamente o interruptor ativará o modo de rotação inversa.

A ferramenta voltará enquanto o interruptor estiver pressionado e parará quando voltar à sua posição original.

(3) Depois de voltar à posição original, pressione o interruptor do Modo Manual para voltar ao "Modo de Rotação Normal".

### NOTA

A ferramenta não funcionará se a deixar no modo de rotação inversa, pelo que deve pressionar o interruptor do Modo Manual para cancelar a rotação inversa.

## MODO DE USAR (CORTAR)

### AVISO

○ Observe que o aparelho não é uma ferramenta para ser seguro com a mão. Certifique-se de usá-lo somente depois de colocá-lo em locais estáveis como no chão, etc.

○ Não coloque nunca sua mão perto do cortador durante a operação.

○ Não coloque nunca sua mão perto dos obturadores de reação A e B durante a operação.

#### 1. Inspeção o cortador e a borracha do cabo

### AVISO

○ Verifique se o parafuso de soquete sextavado que prende o cortador está apertado.

Se a ferramenta for usada com um parafuso solto, poderá danificar a ferramenta ou o cortador e resultar em acidente ou ferimento.

○ A máquina foi projetada de tal maneira que o cortador superior e a borracha do cabo podem suportar o peso de um varão de ferro.

Se a borracha do cabo se desgastar, pode ocorrer que ela não consiga segurar bem o varão e este pode quebrar-se e seus fragmentos voarem por toda a parte, etc.

Se a borracha do cabo não puder segurar o varão por muito tempo, substitua-a por uma nova. (Para substituir a borracha do cabo e repará-la, contacte a loja onde a comprou ou no Centro de Serviço Autorizado HiKOKI.)

(1) Posicione a ferramenta como mostrado na Fig. 9.

(2) Coloque a bateria e a tampa da bateria. (Fig. 10)

(3) Abra a tampa. (Fig. 12)

(4) Baixe o cortador superior.

Puxe ligeiramente o interruptor e mova lentamente o cortador superior. Quando o cortador superior sair da tampa do prato de ressalto e o parafuso sextavado estiver totalmente visível, solte o interruptor para o parar nessa posição. (Fig. 13)

(5) Retire a tampa da bateria e a bateria. (Fig. 11)

(6) Verifique se há anomalias como desgaste, deformação ou quebras no cortador. (Fig. 14)

Se o cortador precisar de ser substituído, consulte "3. Substituição do Cortador".

(7) Usando a chave de barra hexagonal incluída, verifique se o parafuso do soquete sextavado está totalmente apertado. (Fig. 15)

(8) Verifique se a borracha do cabo está desgastada (Fig. 16)

(9) Verifique se o bloqueio do interruptor está na posição de bloqueio (Fig. 17)

(10) Coloque a bateria e a tampa da bateria (Fig. 10)

#### 2. Cortar

### AVISO

○ Não corte nenhum outro material que não seja um varão de ferro. Se tentar fazer isso, o material pode estilhaçar e dispersar.

○ O rolo de curvar move-se mesmo durante a operação de cortar. Nunca coloque sua mão perto do rolo de curvar.

○ A lâmina de corte pode desgastar-se pela repetição do uso ao cortar o varão. Continuar a usar um cortador desgastado pode resultar em danos e em fragmentos dispersados para todos os lados. Substitua o cortador por um novo depois de o usar para cortar aproximadamente 8000 vezes.

○ Durante o trabalho de cortar, prenda firmemente o varão ao obturador de reação B. Além disso, garanta que o varão tem um comprimento suficiente para que possa ser preso ao obturador de reação B.

○ Ajuste o varão no centro ou na ranhura do cortador durante a operação de cortar. Qualquer operação de cortar feito com o varão ajustado nos cantos ou nas pontas do cortador pode resultar em fragmentos do varão dispersados por todo o lado ou danos ao cortador e à máquina.

### PRECAUÇÃO

○ Não corte simultaneamente dois varões de D16 mm ou D13 mm.

Tal irá danificar a ferramenta.

○ Existe uma embreagem de patinagem integrada à máquina para proteger o mecanismo.

Se você processar o material com o diâmetro ou a qualidade além da capacidade dela, a embreagem de patinagem pode funcionar às vezes. Neste caso, suspenda o processamento imediatamente e verifique o material.



Quando a embreagem de patinagem se ativa ocorre um grande barulho de patinagem, mas isto não é um defeito.

Após seguir os passos de “1. Inspeção do cortador e a borracha do cabo” (passos (1) a (10)), siga as instruções abaixo.

- (1) Posicione o disco de ajuste na posição “CUT”. (Fig. 18)
- (2) Coloque o varão a ser cortado acima do cortador inferior. Verifique se o varão tem um comprimento suficiente para prender completamente o obturador de reação B. (Fig. 19)
- (3) Pressione o bloqueio do interruptor em qualquer direção para libertar o bloqueio e puxe o interruptor para cortar o varão. (Fig. 7)

Após cortar o varão, mantenha o interruptor pressionado até que o motor complete sua rotação inversa e o cortador superior inicie o seu retorno.

### 3. Substituição do Cortador

Após seguir os passos de “1. Inspeção do cortador e a borracha do cabo” (passos (1) a (5)), siga as instruções abaixo. Substitua os cortadores superior e inferior como um conjunto.

- (1) Usando a chave de barra hexagonal incluída, remova o parafuso de soquete sextavado e remova os cortadores superior e inferior. Empurrar a proteção do cortador para cima facilita a remoção do cortador superior. (Fig. 20) Forçar com uma chave de fendas de cabeça plana fará com que seja mais fácil remover o cortador inferior. (Fig. 21)
- (2) Limpe as limalhas de ferro presas em redor da área de instalação do cortador (Fig. 22)

#### AVISO

Use óculos de proteção.

- (3) Alinhe o orifício do cortador com a posição do pino e prenda o cortador. Usando a chave de barra hexagonal incluída, aperte firmemente o parafuso de soquete sextavado para prender o cortador. Troque o parafuso de soquete sextavado pelo novo incluído com o cortador. (Fig. 23)
- (4) Coloque a bateria e a tampa da bateria (Fig. 10)

- Coloque o varão no disco central e ajuste-o de maneira a que fique horizontal em relação à superfície da plataforma giratória. Se o lado que deve ser curvado estiver ajustado inclinado para cima, o varão pode soltar-se do rolo de curvar durante a curvatura, fazendo com que se projete no ar.

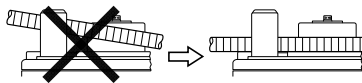

- Ao realizar a curvatura de múltiplos varões ao mesmo tempo, alguns podem soltar-se do rolo de curvar e da guia, etc., portanto fique atento e ajuste-os horizontalmente.
  - Se curvar o varão num grande ângulo com a mão em cima dele é possível que esta fique presa na reação da dobra de trás do varão. Nunca coloque sua mão numa posição em que o varão possa se dobrar para trás.
- (1) Remova a tampa da bateria e a bateria (Fig. 5-a)
  - (2) Certifique-se de que o bloqueio do interruptor está na posição de bloqueio. (Fig. 17)
  - (3) Posicione a ferramenta de forma a que a mesa giratória fique voltada para cima (Fig. 24)
  - (4) Certifique-se de que a tampa do cortador está fechada (Fig. 24)
  - (5) Coloque a bateria e a tampa da bateria (Fig. 5-b)
  - (6) Alinhe o disco de ajuste com a cor e o ângulo apropriados para o varão a ser dobrado. (Fig. 25)



[Ajustar para os tamanhos dos varões]

Embora o ângulo de curva seja o mesmo que o do disco, o ângulo mudará ligeiramente dependendo da espessura do varão. Ajuste o ângulo de acordo com a cor e tamanho no disco de ajuste.

Tamanho do varão	Cores das marcas indicativas
ø10 mm	Branca
ø12 mm	Verde
ø16 mm	Prateado

#### NOTA

Se a dureza do varão for diferente, o ângulo de curvatura pode às vezes diferir, mesmo estando na posição idêntica do dial. Utilize as marcas de ângulo como mero guia aproximativo.

- (7) Instale adequadamente, colocando o varão contra o obturador da guia (Fig. 26)
- (8) Pressione o bloqueio do interruptor para libertar o bloqueio e puxar o interruptor para curvar o varão. (Fig. 7) Mesmo após o varão ser dobrado, o motor roda inversamente e o rolo volta à sua posição enquanto o interruptor for puxado. Quando o rolo começar a voltar à sua posição, continuará a fazê-lo mesmo que o interruptor seja libertado. (Veja “[FUNCIONAMENTO]; 1. Funcionamento do interruptor”)

#### 2. Curvatura no Modo Manual

Além de realizar a “curvatura de acordo com o ajuste do disco”, esta ferramenta usa um interruptor de velocidade variável para permitir a curvatura dos varões de acordo com uma “estimativa visual”.

Após os passos (1) a (5) de “1. Procedimento de curvatura normal” serem concluídos, siga as instruções abaixo.

- (1) Coloque o disco de ajuste num ângulo maior ☹ que o pretendido ® (Fig. 27)



## MODO DE USAR (CURVATURA)

### 1. Procedimento de curvatura normal

- Observe que o aparelho não é uma ferramenta para ser segura com a mão. Certifique-se de usá-la somente depois de colocá-la em locais estáveis como no chão, etc.
- Não coloque nunca sua mão perto do rolo de curvar durante a operação.
- Não curve nunca nenhum outro material que não seja varão de ferro. Se tentar fazer isso, o material pode se estilhaçar e se dispersar.
- Curve menos de 3 peças de varão de ferro com um diâmetro de 10 mm, menos de 2 peças com diâmetro de 12 mm e 1 peça com 16 mm de diâmetro.
- Lembre-se de que o cortador se move mesmo durante a operação de curvatura, portanto, não deixe de fechar a tampa do cortador. (Fig. 24)
- Inicie a operação somente depois de se certificar que não há ninguém num raio de ação da curvatura do material.
- Reserve um comprimento adicional de pelo menos 200 mm no comprimento da curvatura de um varão a ser curvada. (Fig. 26)

Se o comprimento adicional não for suficiente, o varão pode se soltar durante a operação de curvatura, ou pode se estilhaçar e se dispersar perigosamente.



**PRECAUÇÃO**

Na operação e na manutenção das ferramentas elétricas, devem-se observar as normas de segurança e os padrões prescritos por cada país.

**Aviso importante sobre as baterias para as ferramentas sem fios da HIKOKI.**

Utilize sempre uma das nossas baterias originais designadas. Não podemos garantir a segurança e o desempenho da nossa ferramenta elétrica sem fios quando é utilizada com baterias diferentes das baterias designadas por nós ou quando a bateria é desmontada e modificada (assim como desmontagem e substituição das células ou outras peças internas).

**GARANTIA**

Garantimos que a HiKOKI Power Tools obedece às normas legislativas de cada país. Esta garantia não cobre avarias ou danos derivados de má utilização, abuso ou desgaste normal. Em caso de queixa, envie a Ferramenta elétrica, não desmontada, juntamente com o CERTIFICADO DE GARANTIA que se encontra no fundo destas instruções de utilização, para um centro de assistência autorizado da HiKOKI.

**Informação a respeito de ruídos e vibração do ar**

Os valores medidos foram determinados de acordo com a EN62841 e declarados em conformidade com a ISO 4871.

Nível de potência sonora ponderado A medido: 94,0 dB (A)

Nível de pressão sonora ponderado A medido: 88,5 dB (A)

Incerteza K: 3 dB (A).

Use proteção auditiva.

Os valores totais da vibração (soma do vector triax) são determinados de acordo com a norma EN62841.

Valor de emissão de vibrações **a<sub>h</sub>**, **B** = 0,6 m/s<sup>2</sup>

Incerteza K = 1,5 m/s<sup>2</sup>

O valor total de vibração declarado foi medido de acordo com um método de teste padrão e pode ser utilizado para comparar ferramentas.

Pode também ser utilizado numa avaliação preliminar de exposição.

**AVISO**

- O valor de emissão de vibrações durante a utilização da ferramenta elétrica pode ser diferente do valor total declarado, consoante as formas de utilização da ferramenta.
- Identificar as medidas de segurança para proteger o operador, que são baseadas numa estimativa de exposição nas atuais condições de utilização (tendo em conta todas as partes do ciclo de funcionamento, tais como os tempos em que a ferramenta é desligada e quando está a funcionar ao ralenti, além do tempo de acionamento do gatilho).

**NOTA**

Devido ao programa contínuo de pesquisa e desenvolvimento da HiKOKI, as especificações aqui contidas estão sujeitas a mudanças sem aviso prévio.

## RESOLUÇÃO DE PROBLEMAS

Utilize as inspeções na tabela abaixo, caso a ferramenta não funcione normalmente. Se isto não solucionar o problema, consulte o seu representante ou o Centro de Serviço Autorizado da HIKOKI.

### 1. Ferramenta elétrica

Sintoma	Causa possível	Solução
Não se move	Nenhuma bateria restante.	Carregue a bateria.
	A bateria não está instalada corretamente.	Empurre a bateria até se ouvir um clique.
	A ferramenta permanece no modo de rotação inversa	Pressione o interruptor do Modo Manual para cancelar a rotação inversa.
Parou de repente	Circuito de proteção contra sobrecarga ativado.	Remova a causa da sobrecarga.
	Circuito de proteção contra calor ativado devido ao sobreaquecimento da bateria ou da própria ferramenta.	Permita que a bateria e a ferramenta arrefeçam completamente.
O interruptor não pode ser puxado	Pressão insuficiente no bloqueio do interruptor.	Pressione o bloqueio do interruptor até ao fim.
Ouve-se um "bipe" ao pressionar o interruptor	O interruptor foi puxado em pouca quantidade.	Não é um problema. Puxe o interruptor com mais força e o som para.
Não é possível cortar satisfatoriamente	O cortador está desgastado/degradado/danificado	Substitua por um cortador novo.
	Ferramenta de trabalho fora da sua capacidade normal (material, diâmetro do material, quantidade de processamento).	Reveja "ESPECIFICAÇÕES" para cortar corretamente.
Problemas ao segurar o varão durante o corte	A borracha do cabo está gasta.	Substitua por uma nova borracha do cabo. Entre em contacto com um Centro de Serviço Autorizado da HIKOKI.
Não é possível dobrar corretamente	Ferramenta de trabalho fora da sua capacidade normal (material, diâmetro do material, quantidade de processamento).	Reveja "ESPECIFICAÇÕES" para dobrar corretamente.
Não é possível instalar a bateria	Está a tentar instalar uma bateria diferente da do tipo especificado.	Use uma bateria do tipo Multi Volt.

## 2. Carregador

Sintoma	Causa possível	Solução
A luz indicadora de carga está a piscar rapidamente a roxo e o carregamento da bateria não inicia.	A bateria não está inserida até ao fim.	Insira a bateria firmemente.
	Existe material estranho no terminal da bateria ou onde a bateria está conectada.	Remova o material estranho.
A luz indicadora de carga está a piscar a vermelho e o carregamento da bateria não inicia.	A bateria não está inserida até ao fim.	Insira a bateria firmemente.
	A bateria está sobreaquecida.	Se deixada sozinha a bateria irá começar a carregar automaticamente se a sua temperatura diminuir, mas isto pode reduzir o tempo de vida da bateria. É recomendado que a bateria seja arrefecida num local bem ventilado longe da luz solar direta antes de a carregar.
O tempo de uso da bateria é curto mesmo apesar de a bateria estar completamente carregada.	A vida útil da bateria está esgotada.	Substitua a bateria por uma nova.
A bateria demora muito tempo a carregar.	A temperatura da bateria, do carregador ou do ambiente circundante é demasiado baixa.	Carregue a bateria dentro de casa ou noutro ambiente mais quente.
	As saídas de ar do carregador estão bloqueadas, causando o sobreaquecimento dos componentes internos.	Evite bloquear as saídas de ar.
	A ventoinha de arrefecimento não está a funcionar.	Contacte um Centro de Serviço Autorizado HiKOKI para reparações.
A luz de alimentação de USB desligou-se e o dispositivo USB parou de carregar.	A capacidade da bateria tornou-se fraca.	Substitua a bateria por uma que ainda tenha carga.
		Ligue a ficha de alimentação do carregador a uma tomada elétrica.
A luz de alimentação de USB não se desliga apesar de o dispositivo USB ter concluído o carregamento.	A luz de alimentação de USB acende a verde para indicar que o carregamento por USB é possível.	Isto não é uma avaria.
Não é claro qual o estado do carregamento de um dispositivo USB, ou se o seu carregamento está concluído.	A luz de alimentação USB não se desliga mesmo quando o carregamento está concluído.	Examine o dispositivo USB que está a carregar para confirmar o seu estado de carregamento.
O carregamento do dispositivo USB pausa a meio.	O carregador estava ligado a uma tomada elétrica enquanto o dispositivo USB estava a ser carregado utilizando a bateria como fonte de alimentação.	Isto não é uma avaria. O carregador pausa o carregamento USB durante cerca de 5 segundos quando está a diferenciar entre fontes de alimentação.
	Foi inserida uma bateria no carregador enquanto o dispositivo USB estava a ser carregado utilizando uma tomada elétrica como fonte de alimentação.	
O carregamento do dispositivo USB pausa a meio quando a bateria e o dispositivo USB estiverem a ser carregados ao mesmo tempo.	A bateria ficou totalmente carregada.	Isto não é uma avaria. O carregador pausa o carregamento USB durante cerca de 5 segundos enquanto verifica se a bateria concluiu com sucesso o carregamento.
O carregamento do dispositivo USB não inicia quando a bateria e o dispositivo USB estiverem a ser carregados ao mesmo tempo.	A capacidade restante da bateria é extremamente baixa.	Isto não é uma avaria. Quando a capacidade da bateria alcançar um determinado nível, o carregamento USB inicia automaticamente.

## ALLMÄNNA SÄKERHETSVARNINGAR FÖR ELEKTRISKA VERKTYG

### ⚠ VARNING

Läs alla säkerhetsvarningar, instruktioner, bilder och specifikationer som medföljer detta elektriska verktyg. Om inte alla instruktioner nedan följs kan detta leda till elektrisk stöt, brand och/eller allvarlig skada.

Spara alla varningar och instruktioner för framtida referens.

Uttrycket "elektriskt verktyg" i varningar hänvisar till ditt eldrivna (med sladd) eller batteridrivna (sladdlöst) elektriska verktyg.

#### 1) Säkerhet på arbetsplats

- Håll arbetsplatsen ren och välbelyst.**  
*Föriga eller mörka arbetsplatser inbjuder till olyckor.*
- Använd inte elektriska verktyg i explosiva omgivningar, som t ex i närvaro av antändliga vätskor, gaser eller damm.**  
*Elektriska verktyg bildar gnistor som kan antända dammet eller ångorna.*
- Håll barn och kringstående på avstånd när du arbetar med ett elektriskt verktyg.**  
*Distractioner kan få dig att tappa kontrollen.*

#### 2) Elektrisk säkerhet

- Det elektriska verktygets stickpropp måste matcha uttaget. Modifiera aldrig stickproppen. Använd inte adapterstickproppar till jordade elektriska verktyg.  
*Omodifierade stickproppar och matchande uttag minskar risken för elstötar.*
- Undvik kroppskontakt med jordade ytor som t ex rör, värmeelement, spisar och kylskåp.  
*Det finns ökad risk för elstötar om din kropp är jordad.*
- Utsätt inte elektriska verktyg för regn eller väta.  
*Om vatten kommer in i ett elektriskt verktyg ökar risken för elstötar.*
- Misshandla inte sladden. Använd aldrig sladden för att bära, dra eller dra ur sladden till det elektriska verktyget.  
*Håll sladden borta från värme, olja, skarpa kanter eller rörliga delar. Skadade eller tillrasslade sladdar ökar risken för elstötar.*
- Använd en förlängningssladd som är lämplig för utomhusbruk när du arbetar med det elektriska verktyget utomhus.  
*Användning av en sladd som är lämplig för utomhusbruk minskar risken för elstötar.*
- Om du inte kan undvika att använda ett elektriskt verktyg på en fuktig plats, använd ett uttag med jordfelsbrytare.  
*Användning av en jordfelsbrytare minskar risken för elektrisk stöt.*

#### 3) Personlig säkerhet

- Var vaksam, se upp med vad du gör och använd sunt förnuft när du arbetar med ett elektriskt verktyg.  
*Använd inte elektriska verktyg när du är trött, drog- eller alkoholpåverkad eller har tagit mediciner.  
Ett ögonblicks uppmärksamhet under arbetet kan resultera i allvarliga personskador.*

- Använd personskyddsutrustning. Ha alltid ögonskydd.**  
*Skyddsutrustning som till exempel en ansiktsmask, glidfria säkerhetsskor, hjälm eller hörselskydd för tillämpliga förhållanden minskar personskadorna.*
  - Förebygg oavsiktlig start. Se till att omkopplaren står i läge av innan du ansluter det elektriska verktyget till strömkällan och/eller batteriet, tar upp eller bär verktyget.**  
*Att bära det elektriska verktyget med fingret på omkopplaren eller kraftansluta det elektriska verktyget då omkopplaren är på inbjuder till olyckor.*
  - Avlägsna eventuell justeringsnyckel eller skruvnyckel innan du startar det elektriska verktyget.**  
*En skruvnyckel eller nyckel som lämnats kvar på en roterande del av det elektriska verktyget kan resultera i personskador.*
  - Sträck dig inte för långt. Stå alltid stadigt på fötterna och håll balansen.**  
*På så sätt får du bättre kontroll över det elektriska verktyget i oväntade situationer.*
  - Klä dig korrekt. Ha inte på dig vida, lösa kläder eller smycken. Håll ditt hår och dina kläder borta från rörliga delar.**  
*Vida kläder, smycken eller långt hår kan fastna i de rörliga delarna.*
  - Omtillbehör för anslutning av dammuppsugnings- och dammsamlingsanordningar ingår, se då till att dessa anordningar ansluts och används på korrekt sätt.**  
*Användning av dammsamling kan minska dammrelaterade faror.*
  - Låt inte vanan av regelbunden användning av verktyg tillåta dig att bli för självsäker och ignorera verktygssäkerhetsprinciper.**  
*En oförsiktig åtgärd kan orsaka allvarlig skada inom en bråkdel av en sekund.*
- 4) Användning och skötsel av elektriska verktyg
- Tvinga inte det elektriska verktyget. Använd korrekt verktyg för det du ska göra.**  
*Korrekt verktyg gör arbetet bättre och säkrare med den hastighet som det är avsett för.*
  - Använd inte det elektriska verktyget om omkopplaren inte kan vridas Från eller Till.**  
*Elektriska verktyg som inte kan kontrolleras med omkopplaren är farliga och måste repareras.*
  - Dra ut sladden ur uttaget och/eller ta ur batteriet om det är avtagbart från det elektriska verktyget innan du gör justeringar, byter tillbehör eller förvarar det elektriska verktyget.**  
*Sådana förebyggande säkerhetsåtgärder minskar risken för att det elektriska verktyget startar oavsiktligt.*
  - Förvara elektriska verktyg som inte används utom räckhåll för barn och låt inte personer som är obekanta med verktyget eller dessa instruktioner använda verktyget.**  
*Elektriska verktyg är farliga i händerna på otränade användare.*
  - Underhåll elektriska verktyg och accessoarer. Kontrollera med avseende på felaktig inriktning eller om rörliga delar kräver, om delar har spruckit samt alla andra tillstånd som kan påverka verktygets drift. Om verktyget är skadat se till att det repareras innan du använder det.**  
*Många olyckor förorsakas av dåligt underhållna verktyg.*
  - Håll skärverktygen skarpa och rena.**  
*Korrekt underhållna skärverktyg med skarpa skäreggar kräver inte och är lättare att kontrollera.*



## ALLMÄNNA SÄKERHETSVARNINGAR FÖR BATTERIDRIVEN BÄRBAR ARMERINGSKLIPP/ ARMERINGSBOCK

- g) Använd det elektriska verktyget, tillbehör och hårdmetallskär etc. i enlighet med dessa instruktioner, samtidigt som du tar arbetsförhållanden och det arbete som ska utföras med i beräkningen.  
*Att använda det elektriska verktyget för andra ändamål än det är avsett för kan resultera i farliga situationer.*
- h) Håll handtag och gripytor torra, rena och fria från olja och fett.  
*Håll handtag och greppytor tillåter inte säker hantering och kontroll av verktyget i oväntade situationer.*
- 5) Användning och vård av batteriverktyg
- a) Ladda endast med laddare som angetts av tillverkaren.  
*En laddare som passar för en typ av batteri kan orsaka brandfara om den använd med ett annat batteri.*
- b) Använd verktyg endast med specifikt avsedda batteri.  
*Användning av annat batteri kan orsaka risk för skada eller brand.*
- c) När batteriet inte används förvara det frånskilt från andra metallföremål så som gem, mynt, nycklar, spikar, skruvar eller andra metallföremål som kan orsaka anslutning från en pol till en annan.  
*Kortslutning av batteripolerna kan orsaka brännskada eller brand.*
- d) Vid oriktigt handhavande kan vätska komma ut från batteriet; undvik kontakt. Om kontakt av misstag sker, spola med vatten. Om vätska kommer i ögonen sök medicinsk hjälp.  
*Vätska som läcker från batteriet kan orsaka irritation eller brännskador.*
- e) Använd inte ett batteri eller verktyg som har skadats eller modifierats.  
*Skadade eller modifierade batterier kan uppvisa oförutsägbart beteende som leder till brand, explosion eller risk för skada.*
- f) Utsätt inte batteriet eller verktyget för brand eller överdriven temperatur.  
*Exponering för brand eller temperatur över 130°C kan orsaka explosion.*
- g) Följ alla laddningsinstruktioner och ladda inte batteriet eller verktyget utanför det temperaturintervall som anges i instruktionerna.  
*Felaktig laddning eller laddning vid temperaturer utanför det angivna intervallet kan skada batteriet och öka risken för brand.*
- 6) Service
- a) Låt en kvalificerad reparatör utföra service på ditt elektriska verktyg och använd bara identiska reservdelar.  
*Detta garanterar att det elektriska verktyget alltid är säkert och fungerar som det ska.*
- b) Serva aldrig skadade batterier.  
*Service av batterier får endast utföras av tillverkaren eller auktoriserade serviceleverantörer.*
- FÖREBYGGANDE ÅTGÄRD**  
Håll barn och bräckliga personer på avstånd.  
När verktygen inte används ska de förvaras utom räckhåll för barn och bräckliga personer.
- Håll i elverktygets isolerade greppytor när du utför arbeten under vilka skärillbehöret riskerar att komma i kontakt med dolda sladdar.  
Om skärillbehöret kommer i kontakt med en strömförande sladd kan detta göra frilagda metalldelar av elverktyget strömförande och ge dig en elstöt.
  - Använd tvingar eller annat praktiskt för att säkra och stödja arbetsstycket på ett stabilt underlag.  
Att hålla arbetsstycket med handen eller mot kroppen gör det instabilt och kan leda till förlorad kontroll.
  - Se till att du och alla i den omedelbara närheten bär skyddsglasögon under drift, underhåll eller inspektion.  
Detta hjälper till att förhindra att få fjärfilspån i ögonen.
  - Om verktyget körs kontinuerligt, kan innerskyddet och verktygsskyddet bli varma. Vidrör inte innerskyddet och verktygsskyddet om verktyget har körts kontinuerligt (Bild 3).
  - Undvik arbeten som innebär överskridande av verktygets maximala kapacitet enligt vad som anges i Tekniska data. Kapa och/eller bocka aldrig sådana hårda material som t.ex. armeringsjärn i förtillverkad betong, eftersom detta lätt medför att småpartiklar kastas omkring och orsakar kroppsskada.
  - Stoppa genast verktyget och avbryt arbetet, om verktyget börjar krångla eller låta onormalt under pågående användning. Kontakta därefter återförsäljaren av verktyget eller en auktoriserad HiKOKI-verkstad för översyn och/eller reparation. Fortsatt användning utan att verktyget kontrollerats kan resultera i kroppsskada.
  - Kontrollera nogg att avbitarskyddet är stängt, så länge inget kapningsarbete ska utföras. Om skyddet lämnas öppet kan det hända att avbitaren fastnar i något främmande föremål, vilket kan orsaka allvarliga olyckstillbud (Bild 2).
  - Se till att ingen hand kommer i närheten av avbitaren, reaktionsstopparen eller bockningsvalsen vid manvörering av verktyget, eftersom det kan resultera i allvarlig kroppsskada.
  - Om verktyget skulle råka tappas eller stötas till, så undersök det noga för att kontrollera att inga skador, sprickor eller deformationer förekommer på avbitaren eller någon annan del av verktyget.
  - Sänk aldrig ner maskinen i vatten, eftersom det kan orsaka funktionsfel eller en elektrisk stöt.
  - Om en varningsskylt inte längre kan läsas, flagnar av eller blir otydlig, byt ut skylten mot en ny.  
Kontakta ett auktoriserat HiKOKI-servicecenter för nya skyltar.
  - Montera fast avbitaren och nödvändiga tillbehör ordentligt enligt gällande anvisningar. Felaktigt eller slarvigt monterade delar kan lossna och orsaka kroppsskada.
  - Se till att dra ut batteriet när klippen är kontrollerad, rengjord och utbytt. Om nåtsladden lämnas ansluten till ett nätuttag kan det resultera i allvarlig kroppsskada.

## YTTERLIGARE SÄKERHETSVARNINGAR

1. Förberedelse och kontroll av arbetsmiljö Se till att arbetsplatsen uppfyller alla villkor i föreskrifterna.
2. Se till att inga främmande föremål hamnar i verktyget genom batteriöppningen eller uttagen.
3. Ta aldrig isär vare sig det uppladdningsbara batteriet eller laddningsaggregatet.
4. Se till att det uppladdningsbara batteriet inte kortsluts. Kortslutning av batteriet kan orsaka en stor elektrisk ström och överhettning. Det leder till brännskada eller skada på batteriet.
5. Kasta inte batteriet i öppen eld. Om batteriet blir bränt kan det explodera.
6. Så snart batteriets efterladdningstid blir för kort för verktygets praktiska användning, skall du föra eller skicka batteriet till återförsäljaren. Kasta inte bort det urladdade batteriet med sopor.
7. Se till att inga föremål eller främmande ämnen hamnar i laddningsaggregatets ventilationshål. Isättning av metallföremål eller lättantändliga objekt i ventilationshålen kommer att resultera i elektriska överslag och skador på laddningsaggregatet.
8. Långvarig användning utan uppehåll kan leda till överhettning av verktyget, vilket kan skada motorn och strömbrytaren. Ge därför verktyget lite tid att vila när höljot blir varmt.
9. Kontrollera att batteriets isättning i verktyget har skett på korrekt sätt. Slarvig isättning kan medföra risk för olycksfall beroende på att batteriet faller ut ur verktyget.
10. Vidrör aldrig rörliga delar.  
Placera aldrig händer, fingrar eller andra kroppsdelar nära verktygets rörliga delar.
11. Använd aldrig om inte alla skyddsanordningar är på plats.  
Använd aldrig detta verktyg om inte samtliga skyddsanordningar är på plats eller om verktyget inte fungerar korrekt. Om underhåll eller service kräver borttagning av en skyddsanordning eller en säkerhetsfunktion, var noga med att återmontera skyddsanordningen eller säkerhetsfunktionen innan du fortsätter använda verktyget.
12. Lämna ALDRIG verktyget påslaget utan uppsikt. Stäng av strömmen.  
Lämna inte verktyget förrän det har stannat helt.
13. Det elektriska verktyget är utrustat med en temperaturskyddskrets för att skydda motorn. Kontinuerligt arbete kan få enhetens temperatur att stiga, vilket aktiverar temperaturskyddskretsen och driften stoppas automatiskt. Om detta inträffar, låt det elektriska verktyget svalna innan du fortsätter användningen.
14. Utsätt inte brytpanelen för kraftiga stötar eller ha sönder den. Det kan leda till problem.
15. Använd inte produkten om verktyget eller batteripolarna (batteriluckan) är deformerade.  
Att montera ett sådant batteri kan orsaka kortslutning vilket kan leda till rökutsläpp eller antändning.
16. Håll verktygets anslutningar (batterilucka) fri från spån och damm.
  - Före användning, se till att spån och damm inte har ansamlats i området vid terminalerna.
  - Försök att undvika att spån eller damm på verktyget hamnar på batteriet under drift.
  - När du avbryter drift eller efter användning, lämna inte verktyget i ett område där det kan utsättas för fallande spån eller damm.  
Detta kan orsaka kortslutning som kan leda till rökutveckling eller brand.
17. Använd alltid verktyget och batteriet vid temperaturer mellan -5°C och 40°C.

## FÖRSIKTIGHETSÅTGÄRDER FÖR LITIJONBATTERI

För att förlänga livstiden är litiumjonbatteriet utrustat med en skyddsfunktion som stoppar utmatning.

I händelse av 1 till 3 som beskrivs nedan, vid användning av denna produkt, även om du trycker på knappen kan det hända att motorn stannar. Detta är inget fel utan ett resultat av skyddsfunktionen.

1. När kvarvarande batterikraft tar slut stannar motorn.  
I detta fall ladda omedelbart upp det.
2. Om verktyget är överbelastat kan motorn stanna. Om så händer släpp knappen på verktyget och ta åtgärda orsaken till överbelastningen. Du kan använda det igen när det svalnat.
3. Om batteriet överhettas under för hög belastning kan batteriet ta slut.  
Om detta händer, sluta använda batteriet och låt det svalna. Du kan använda det igen när det svalnat.

Vidare, var god beakta följande varningar och föreskrifter.

### VARNING

För att förebygga läckage från batteri, värmeutveckling, rök, explosion och eldsvåda, var god beakta följande försiktighetsåtgärder.

1. Se till att damm och smuts inte samlas på batteriet.
- Vid arbete se till att damm och smuts inte faller på batteriet.
- Se till att eventuellt damm och smuts som faller på det elektriska verktyget vid arbete inte samlas på batteriet.
- Förvara inte batteri som inte används på en plats där de utsätts för damm och smuts.
- Innan förvaring av ett batteri avlägsna eventuellt damm och smuts som har fastnat på det och förvara det inte tillsammans med metallföremål (skruvar, spikar etc.).
2. Gör inte hål i batteri med skarpa föremål så som spik, slå med hammare, stampa på eller kasta föremål på eller utsätt batteriet för fysisk påfrestning.
3. Använd inte uppenbarligt skadat batteri eller batteri som är deformerat.
4. Använd inte batteriet med polerna omvända.
5. Anslut inte direkt till ett elektriskt uttag eller uttaget för cigarettändare i en bil.
6. Använd inte batteri för andra syften än de som anges.
7. Om batteriladdningen inte lyckas avslutas trots att den angivna laddningstiden passerat, stoppa omedelbart vidare laddning.
8. Utsätt inte batteriet för höga temperaturer eller högt tryck så som i en mikrovågsugn, hårtork eller högttrycksbehållare.
9. Håll borta från eld så snart läckage eller illaluktande lukt upptäcks.
10. Använd inte på plats där stark statisk elektricitet skapas.
11. Om batteriet läcker, luktar illa, blir varmt, missfärgat eller missformerat eller på något sätt upplevs som onormalt vid användning, laddning eller förvaring, ta omedelbart bort det från verktyget eller batteriladdaren och sluta använda det.
12. Lägg inte batteriet i vätskor och se till att vätskor inte tränger in i det. Om en konduktiv vätska, exempelvis vatten, skulle komma in i batteriet kan det skadas och antändas eller explodera. Förvara batteriet på en sval, torr plats, borta från brännbara och lättantändliga föremål. Batteriet får inte utsättas för miljöer med frätande gas.

### FÖRSIKTIGT

1. Om vätska som läcker från batteriet kommer i ögonen gnid inte ögonen och skölj dem väl med friskt rent vatten från en kran och kontakta omedelbart medicinsk hjälp.  
Om inget görs kan vätskan orsaka ögonproblem.

2. Om vätskan kommer i kontakt med din hud eller dina kläder, tvätta omedelbart väl med rent vatten så som från en kran.  
Det finns en chans att det kan orsaka hudirritation.
3. Om du upptäcker rost, dålig lukt, överhettning, missfärgning, deformation och/eller andra ovanligheter när du använder batteriet för första gången använd det inte utan lämna tillbaka det till din återförsäljare eller handlare.

**VARNING**

- Om ett främmande elektriskt ledande material kommer i kontakt med batteriets anslutningar, kan batteriet kortslutas och förorsaka brand. Vid förvaring av litiumjonbatterier, se till att följa nedanstående anvisningar.
- Placera inte ledande föremål som spikar och ledningar i stål eller koppar i förvaringsfacket.
  - För att undvika kortslutning, montera batteriet i verktyget eller sätt på batteriskyddet vid förvaring för att dölja ventilatorn.

## ANGÅENDE TRANSPORT AV LITIJONBATTERIER

lakta följande försiktighetsåtgärder när litiumjonbatterier transporteras.

**VARNING**

- Meddela transportföretaget att ett paket innehåller ett litiumjonbatteri, informera företaget om dess uteffekt och följ transportföretagets instruktioner när transporten arrangeras.
- Litiumjonbatterier som överskrider en uteffekt på 100 Wh klassificeras som farligt gods och kommer att kräva en särskild behandlingsprocedur.
  - För transport utomlands måste du uppfylla internationell lagstiftning samt destinationslandets regler och förordningar.
  - Om BSL36B18 sätts i det elektriska verktyget, kommer effekten att överstiga 100 Wh och enheten kommer då att klassificeras som Farligt gods vid frakthantering.

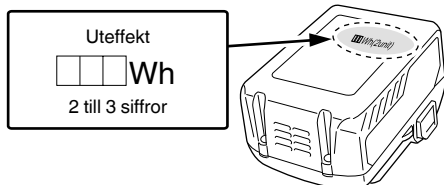

## FÖRSIKTIGHETSÅTGÄRDER FÖR ANSLUTNING AV USB-ENHET (UC18YSL3)

När ett oväntat problem uppstår kan data i den USB-enhet som är ansluten till denna produkt skadas eller förloras. Se alltid till att säkerhetskopiera all data som finns på USB-enheten före användning med denna produkt. Var uppmärksam på att vårt företag inte accepterar något som helst ansvar för data som lagrats i en USB-enhet som skadas eller förloras, och inte heller för eventuella skador som kan uppstå på en ansluten enhet.

**VARNING**

- Före användning, kontrollera den anslutande USB-kabeln för eventuella defekter eller skador. Användning av en defekt eller skadad USB-kabel kan leda till rökutveckling eller brand.

- När produkten inte används, täck över USB-porten med gummiskyddet. Ansamling av damm etc. i USB-porten kan orsaka rökutveckling eller brand.

**OBSERVERA**





- Någon enstaka paus kan förekomma under USB-uppladdningen.
- När en USB-enhet inte laddas, ta bort USB-enheten ur laddaren. Underlåtenhet att göra detta kan inte bara reducera USB-enhetens batterilivslängd, men kan även leda till oväntade olyckor.
- Vissa USB-enheter kanske inte kan laddas, beroende på typen av enhet.

## DELARNAS NAMN (Bild 1 – Bild 35)









①	Reaktionsstoppare A
②	Bockningsvals
③	Mittplatta
④	Mittvals
⑤	Svängskiva
⑥	Kamskydd
⑦	Styrning
⑧	Spak
⑨	Inre skydd
⑩	Varningsetikett (Bockning)
⑪	Varningsetikett (Skärning)
⑫	Växelskydd
⑬	Reaktionsstoppare B
⑭	Skydd
⑮	Gripgummi
⑯	Motor
⑰	Startknapp
⑱	Handtag
⑲	Omkopplarlås
⑳	Batteri
㉑	Batteriskydd
㉒	Inställningsratten
㉓	Justeringsposition
㉔	Tipskytt
㉕	Varningsetikett (Batteriskydd)
㉖	Sexkantig hylsnyckel (För M5 sexkantig hylsbult)
㉗	Brytarpanel
㉘	Manuell lägesomkopplare
㉙	Lägesindikatorlampa
㉚	Skärskydd
㉛	Övre skär
㉜	Nedre skär
㉝	Sexkantsbult
㉞	Armeringsjärn

# Svenska

35	Plattskruvmejsel
36	Bockningslångd
37	Stoppare
38	Bult
39	Mutter
40	Hål för verktygets fastmontering
41	Arbetsbänk
42	Spärr
43	Laddningens indikatorlampa
44	Omkopplare för batterinivåindikator
45	Indikatorlampa för batterinivå
46	Gummiskydd
47	USB-port
48	USB-kabel

	Manuell lägesomkopplare AV
	Manuell lägesomkopplare PÅ
	Lamporna Blinkar: Varningssignaler
	Varning
	Förbjuden åtgärd













## Batteri

	Indikatorknapp för återstående batteri
	Lyser; Batteriets återstående energi är 75%.
	Lyser; Batteriets återstående energi är 50% – 75%.
	Lyser; Batteriets återstående energi är 25% – 50%.
	Lyser; Batteriets återstående energi är mindre än 25%.
	Blinkar ; Batteriet är nästan helt urladdat. Ladda batteriet så snart som möjligt.
	Blinkar ; Drift stoppad på grund av hög temperatur. Avlägsna batteriet från verktyget och låt det svalna helt.
	Blinkar ; Utmatningen avbruten på grund av fel eller funktionsfel. Det kan vara fel på batteriet så kontakta din återförsäljare.

## SYMBOLER

### VARNING

Nedan visas de symboler som används för maskinen. Se till att du förstår vad de betyder innan verktyget används.

	VB3616DA: Batteridrivna bärbare armeringsklipp/armeringsbock
	Användaren måste läsa bruksanvisningen för att minska risken för personskador.
	Gäller endast EU-länder Elektriska verktyg får inte kastas i hushållssoporna! Enligt direktivet 2012/19/EU som avser äldre elektrisk och elektronisk utrustning och dess tillämpning enligt nationell lagstiftning ska uttjänta elektriska verktyg sorteras separat och lämnas till miljövänlig återvinning.
	Likström
	Märkspänning
	Varvtal utan belastning
	Vikt (Enligt EPTA-procedur 01/2014)
	Slå PÅ
	Slå AV
	Koppla loss batteriet
	Lås
	Lås upp
	Manuell Lägesomkopplare

## STANDARDTILLBEHÖR

Förutom huvudenheten (1 enhet) innehåller paketet tillbehören listade på sidan 184.

Standardtillbehören kan ändras utan föregående meddelande.

## VAL AV TILLBEHÖR

Maskinens tillbehör återfinns i tabellen på sidan 185.

## ANVÄNDNINGSSOMRÅDE

- Skärning av armeringsjärn
- Bockning av armeringsjärn

## TEKNISKA DATA

## 1. Motordrivet redskap

Modell	VB3616DA	
Spänning	36 V	
Tomgångsvarvtal	0 – 16 min <sup>-1</sup>	
Kapaciteter	(1) Material: armeringsjärn med de motsvarande klassificeringarna GRADE 460 (Storbritannien), BST 500 (Tyskland), B500 (Spanien) och Fe E 500 (Frankrike) (2) Materialdiameter: 8 – 16 mm	
Antal järnstänger som kan hanteras samtidigt	Skärning ø10 mm 2 stänger ø12 mm 1 stång ø16 mm 1 stång	Bockning ø10 mm 3 stänger ø12 mm 2 stänger ø16 mm 1 stång
Batteri tillgängligt för detta verktyg*	Multivolt-batteri	
Vikt**	18,6 kg (BSL36A18) 19,2 kg (BSL36B18)	

\* Befintliga batterier (BSL3660/3620/3626, BSL18xx-serien, etc.) kan inte användas med detta verktyg.

\*\* Enligt EPTA-procedur 01/2014

## OBSERVERA

Beroende på HiKOKIs kontinuerliga forsknings- och utvecklingsarbete, förbehåller HiKOKI rätten till ändringar av tekniska data utan föregående meddelande.

## 2. Batteri

Modell	BSL36A18	BSL36B18
Spänning	36 V / 18 V (Automatisk växling*)	
Batterikapacitet	2,5 Ah / 5,0 Ah	4,0 Ah / 8,0 Ah
	(Automatisk växling*)	
Tillgängliga sladdlösa produkter**	Multivoltserie, 18 V-produkt	
Tillgänglig laddare	Glidladdare för litiumjonbatterier	

\* Verktyget växlar över automatiskt.

\*\* Se vår allmänna katalog för detaljer.

## 3. Laddare

Modell	UC18YSL3
Laddningsspänning	14,4 V – 18 V
Vikt	0,6 kg

## BATTERILADDNING

Ladda upp batteriet enligt de följande anvisningarna innan du använder ditt elektriska verktyg.

## 1. Anslut laddarens nätkabel till ett nätuttag.

Laddningsindikatorlampan kommer att blinka rött (med intervaller på 1 sekund) efter att nätkabeln ansluts till laddaren.

## 2. Sätt i batteriet i laddaren.

Sätt i batteriet ordentligt i laddaren såsom visas i **Bild. 4** (på sidan 2).

## 3. Laddning

När ett batteri sätts i laddaren kommer laddningsindikatorlampan att blinka blått.

När batteriet blir fulladdat kommer laddningsindikatorlampan att lysa grönt. (Se **Tabell 1**)

- (1) Laddningsindikatorlampan lyser/blinkar  
Laddningsindikatorlampans indikeringar visas i **Tabell 1**, alltefter tillståndet på laddaren eller det uppladdningsbara batteriet.

Tabell 1

Laddningsindikatorlampans indikeringar				
Laddningsindikatorlampa (RÖD/BLÅ/GRÖN/LILA)	Före laddning	Blinkar (RÖD)	Lyser 0,5 sekunder. Lyser inte under 0,5 sekunder. (släckt 0,5 sekunder)	Ansluten till strömkälla
	Under laddning	Blinkar (BLÅ)	Lyser 0,5 sekunder. Lyser inte i 1 sekund. (avstängd i 1 sekund)	Batterikapaciteten vid mindre än 50%
		Blinkar (BLÅ)	Lyser 1 sekund. Lyser inte under 0,5 sekunder. (släckt 0,5 sekunder)	Batterikapaciteten vid mindre än 80%
		Lyser (BLÅ)	Lyser ihållande	Batterikapaciteten vid mer än 80%
	Laddning avslutad	Lyser (GRÖN)	Lyser ihållande (Kontinuerlig ljudsignal: ungefär 6 sekunder)	
	Överhettad standbyläge	Blinkar (RÖD)	Lyser 0,3 sekunder. Lyser inte under 0,3 sekunder. (släckt 0,3 sekunder)	Batteriet överhettat. Kan inte ladda. (laddning kommer att börja när batteriet svalnat).
	Går inte att ladda	Flimrar (LILA)	Lyser 0,1 sekunder. Lyser inte 0,1 sekunder. (släckt 0,1 sekunder) ■ ■ ■ ■ ■ ■ ■ ■ ■ ■ ■ ■ ■ ■ ■ ■ (Intermittent ljudsignal: ungefär 2 sekunder)	Fel i batteriet eller laddaren

(2) Angående temperaturer och laddningstid för det uppladdningsbara batteriet  
Temperaturer och laddningstider blir som visas i **Tabell 2**.

Tabell 2

Laddare		UC18YSL3					
Batteri	Typ av batteri	Li-ion					
	Temperaturer vid vilka batterierna kan laddas	0°C – 50°C					
	Laddningsspänning	V	14,4		18		
	Laddningstid, ca. (vid 20°C)	min.	BSL14xx-serien		BSL18xx-serien		Multivoltserie
			(4 celler)	(8 celler)	(5 celler)	(10 celler)	(10 celler)
		BSL1415S : 15 BSL1415 : 15 BSL1415X : 15 BSL1420 : 20 BSL1425 : 25 BSL1430C : 30	BSL1430 : 20 BSL1440 : 26 BSL1450 : 32 BSL1460 : 38	BSL1815S : 15 BSL1815 : 15 BSL1815X : 15 BSL1820 : 20 BSL1825 : 25 BSL1830C : 30	BSL1830 : 20 BSL1840 : 26 BSL1850 : 32 BSL1860 : 38	BSL36A18 : 32 BSL36B18 : 52	
USB	Laddningsspänning	V	5				
	Laddningsström	A	2				

**OBSERVERA**

Laddningstiden kan variera enligt omgivningstemperaturen och nätspänningen.

**4. Dra ut laddarens nätkabel ur nätuttaget.****5. Fatta ett stadigt tag i laddaren och dra ut batteriet ur laddaren.****OBSERVERA**

Kom ihåg att dra ut batteriet ur laddaren efter användning och att spara det.

**Angående elektrisk urladdning i händelse av nya batterier, etc.**

Eftersom den inre kemiska substansen i nya batterier och batterier som inte har använts under en längre tid inte är aktiverad, kan den elektriska urladdningen vara låg när de används den första och andra gången. Detta är ett tillfälligt fenomen, och den normala tiden som krävs för att ladda kommer att återställas genom att ladda batterierna 2 – 3 gånger.

Hur man får batterierna att räcka längre.
---

- (1) Ladda batterierna innan de har blivit helt urladdade. När du känner att verktygets effekt minskar, sluta använda verktyget och ladda dess batteri. Om du fortsätter att använda verktyget och laddar ur den elektriska strömmen, kan batteriet skadas och dess livslängd förkortas.
- (2) Undvik att ladda vid höga temperaturer. Ett uppladdningsbart batteri är varmt direkt efter användning. Om ett sådant batteri laddas omedelbart efter användning försämras dess inre kemiska substans, och batteriets livslängd förkortas. Låt batteriet vara och ladda det efter att det har svalnat ett tag.

**FÖRSIKTIGT**

- Om batteriet laddas när det är varmt efter att ha stått en längre tid i direkt solljus eller på grund av att batteriet nyligen använts, kommer laddarens laddningsindikatorlampa att lysa i 0,3 sekunder och sedan vara släckt i 0,3 sekunder (avstängd i 0,3 sekunder). Om detta inträffar, låt batteriet svalna innan du börjar ladda.
- När laddningsindikatorlampan flimrar (med 0,2-sekunders intervaller), kontrollera och avlägsna alla främmande föremål från laddarens batterikontakt. Om det inte finns några främmande föremål är det troligt att det är fel på batteriet eller laddaren. Ta den till en auktoriserad serviceverkstad.
- Det tar ca tre sekunder för den inbyggda mikrodatoren i UC18YSL3 att avkänna att en pågående laddning avbrutits och batteriet tagits ur. Vänta därför i minst tre sekunder innan batteriet på nytt sätts i laddaren för fortsatt laddning. Det kan hända att batteriet inte laddas upp på korrekt sätt om batteriet sätts i laddaren på nytt inom tre sekunder.

**FÖRE BRUK****VARNING**

Före användning, kontrollera följande. 1 till 4 ska kontrolleras innan du sätter i batteriet.

**FÖRSIKTIGT**

Dra ut batteriet innan du utför några justeringar, service eller underhåll.

Ta ut batteriet när du är klar med arbetet.

**1. Startomkopplare**

Se till att strömbrytaren står i läge OFF (av). Om batteriet installeras på det elektriska verktyget medan strömbrytaren står i PÅ-läget, kommer det elektriska verktyget att starta omedelbart, vilket kan orsaka allvarlig olycka.

**2. Förberedelse och kontroll av arbetsområde**

Kontrollera och bekräfta att arbetsplatsens förhållanden uppfyller villkoren som anges i [ALLMÄNNA SÄKERHETSVARNINGAR FÖR ELEKTRISKA VERKTYG]; 1).

3. Dra för säkerhets skull åt bulten med sexkantshål ordentligt med hjälp av den medföljande nyckeln. Användning av verktyget med denna bult för löst åtdragen kan orsaka skada på verktyget eller avbitaren och i värsta fall leda till en olycka.

**4. Kontroll av avbitarens brett**

Kontrollera att avbitaren är tillräckligt vass. Fortsatt användning av en utsliten och deformerad avbitare med slöa skärkanter kan orsaka skada på verktyget eller avbitaren och i värsta fall leda till en olycka.

**5. Avlägsnande och tillbakasettande av batterilocket och batteriet (Bild 6)****VARNING**

Se till att batterilocket är anslutet när du använder verktyget.

Järnfilspån i batteriets terminalområde kan leda till funktionsfel.

**6. Indikatorknapp för återstående batterinivå (Bild 6)**

**BILDILLUSTRATION OCH FÖRKLARING**

Varningsetikett (Skärning)

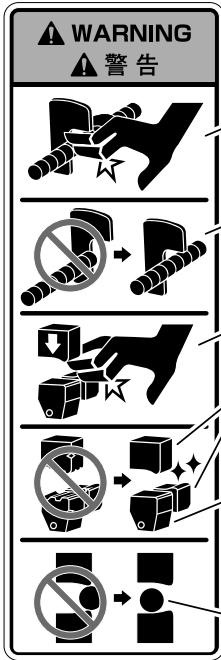

Undvik att föra handen nära reaktionsstopparna under drift; här finns en risk för att dina fingrar fastnar eller risker för andra skador.

Under skärningsarbeten, haka ordentligt fast armeringsjärnet till reaktionspropparna. Säkerställ även att en tillräcklig längd armeringsjärn är fasthakad i reaktionsstopparna.

Håll alltid händerna borta från skäraren under pågående arbete.

Fortsatt bruk av ett utslitet skär kan resultera i skador och att småbitar kastas omkring. Som tumregel bör skåret bytas ut mot ett nytt efter cirka 8000 skärningar.

Om gripgummit blir utslitet, finns det risk att armeringsjärnet inte hålls fast ordentligt och att det bryts sönder och småbitar kastas omkring m.m. Om gripgummit inte längre förmår hålla fast armeringsjärnet, ska gripgummit bytas ut mot ett nytt.

Vid skärningsarbetet ska armeringsjärnet anläggas i mitten eller i spåret på skåret. All slags skärning med armeringsjärnet anlagt vid skårets ändor eller hörn kan resultera i att småbitar kastas omkring eller att skåret eller verktyget skadas.

Varningsetikett (Bockning)



Om armeringsjärnet hålls med handen vid bockning med stor vinkel, finns det risk att handen kommer i kläm när armeringsjärnet fälls ihop.

Kontrollera alltid före bockning att ingen befinner sig inom det område som bockningen sträcker sig.

Varningsetikett (Batteriskydd)



Sätt på batteriskyddet när du använder verktyget eller lägger det undan på förvaring.



## DRIFT

### FÖRSIKTIGT

Dra ut batteriet innan du utför några justeringar, service eller underhåll.

Dra ut batteriet när du är klar med arbetet.

#### 1. Hantering av strömbrytare

Denna produkt är utrustad med ett strömbrytarläs för att förhindra oavsiktlig användning av strömbrytaren. (Bild 7-a)

Om man trycker på strömbrytarläset i en av de angivna riktningarna och drar i brytaren aktiveras motorn.

När strömbrytaren är aktiverad förblir den på även efter att du släppt strömbrytarläset så länge du drar i strömbrytaren.

Om du släpper strömställaren inom området Ⓐ kommer en broms aktiveras som stoppar driften. (Bild 7-b)

Om strömbrytaren släpps inom området Ⓑ kommer det övre skäret och bockningsvalsen automatiskt att återgå till sina ursprungliga positioner. (Bild 7-b)

### VARNING

Skäraren aktiveras också samtidigt, så stäng skyddet. (Bild 7-b)

#### 2. Omvänd rotation för skäraren och bockningsvalsen

Att släppa strömbrytaren under drift kan leda till att skäraren och bockningsvalsen stannar och klämmer fast armeringsjärnet och låser det orubbligt på sin plats. (Bild 8)

I den här situationen bör motorn roteras bakåt för att återställa skäraren och bockningsvalsen till sina ursprungliga positioner.

Nedan följer de två metoderna för att återställa skäraren och bockningsvalsen under drift.

#### ● Ställ inställningsratten på "RETURN" (Bild 8-a)

(1) Ställ in inställningsratten på "RETURN".

(2) Om drar i strömbrytaren igen kommer läget för omvänd rotation att aktiveras.

När verktyget börjar återställas kommer det att återställas till originalläget när strömbrytaren släpps.

#### ● Tryck på den Manuella Lägesomkopplaren (Bild 8-b)

(1) Tryck på den Manuella lägesomkopplaren.

(2) Om drar i strömbrytaren igen kommer läget för omvänd rotation att aktiveras.

Verktyget kommer att återställas medan omkopplaren dras upp och stanna när det återställs till sitt ursprungliga läge.

(3) När det återställs till det ursprungliga läget, tryck på den Manuella lägesomkopplaren för att återgå till "Normalt Rotationsläge".

### OBSERVERA

Verktyget fungerar inte om det lämnas i Omvänt rotationsläge, så tryck på den Manuella lägesomkopplaren för att avbryta den omvända rotationen.

## ANVÄNDNING (SKÄRNING)

### VARNING

○ Observera att verktyget inte är avsett att hållas i händerna vid användning. Använd endast verktyget efter att det placerats på ett stabilt underlag, t.ex. på golvet eller på marken.

○ Håll alltid händerna borta från skäraren vid användning.

○ Håll alltid händerna borta från reaktionsstopparna, A och B, vid användning.

#### 1. Inspektera skäraren och gripgummit

### VARNING

○ Bekräfta att den sexkantiga hylsbulten som håller fast skäraren är åtdragen.

Om verktyget används när bulten är lös kan det skada verktyget eller skäraren och orsaka olyckor eller skador.

○ Verktyget är utformat så att det övre skäret och gripgummit kan hålla fast ett armeringsjärn. Om gripgummit blir utslitet, finns det risk att det inte förmår hålla fast armeringsjärnet ordentligt och att det bryts sönder och småbitar kastas omkring m.m. Om gripgummit inte längre förmår hålla fast armeringsjärnet, ska gripgummit bytas ut mot ett nytt. (För att byta gripgummit och reparera det, fråga butiken där du köpte det eller ett auktoriserat HiKOKI-servicecenter.)

(1) Placera verktyget som visas i Bild 9.

(2) Sätt i batteriet och batterilocket. (Bild 10)

(3) Öppna locket. (Bild 12)

(4) Sänk ned det övre skäret.

Dra lätt i strömbrytaren och rör långsamt det övre skäret. När det övre skäret kommer utanför kamsyddet och den sexkantiga hylsbulten är helt synlig, släpp brytaren för att stoppa momentet i det läget. (Bild 13)

(5) Lossa batterilocket och batteriet. (Bild 11)

(6) Kontrollera skäraren för avvikelser som slitage, deformation eller andra skador. (Bild 14)

Om skäret behöver bytas, se "3. Byte av skår".

(7) Använd den medföljande sexkantiga hylsnyceln föra att se till att sexkantsbulten är ordentligt åtdragen. (Bild 15)

(8) Se till att gripgummit inte är slitet (Bild 16)

(9) Se till att omkopplarlåset är i det låsta läget (Bild 17)

(10) Sätt i batteriet och batterilocket (Bild 10)

#### 2. Skärning

### VARNING

○ Skår inga andra material än armeringsjärn, eftersom andra material kan splittras sönder så att småpartiklar kastas omkring.

○ Bockningsvalsen rör sig även vid skärning. Håll alltid händerna borta från bockningsvalsen.

○ Skårbladet kan bli utslitet till följd av upprepad skärning av armeringsjärn. Fortsatt bruk av ett utslitet skår kan resultera i skador och att småbitar kastas omkring. Som tumregel bör skäret bytas ut mot ett nytt efter cirka 8000 skärningar.

○ Vid skärning ska armeringsjärnet

säkras mot reaktionsstoppare B.

Se därvid till att tillräcklig del av armeringsjärnet ligger säkrad mot reaktionsstoppare B.

○ Vid skärningsarbetet ska armeringsjärnet anläggas på mitten eller i spåret på skäret. All slags skärning med armeringsjärnet anlagt vid skärets ändor eller hörn kan resultera i att småbitar kastas omkring eller att skäret eller verktyget skadas.

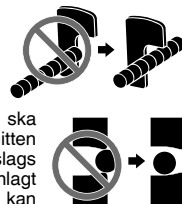

### FÖRSIKTIGT

○ Skår inte två armeringsjärn med mätten D16 mm eller D13 mm samtidigt.

Det kan skada verktyget.

○ En slirkoppling är inbyggd i verktyget för att skydda mekanismen.

Vid bearbetning av material med en grovlek eller kvalitet som inte överensstämmer med verktygets kapacitet, kan slirkopplingen ibland kopplas in. I sådant fall skall arbetet genast avbrytas och materialet kontrolleras.

När slirkopplingen sätter igång, hörs ett tydligt slir ljud, men detta är inte någon felfunktion.

Efter att ha följt stegen för "1. Inspektera skäraren och gripgummit" (steg (1) till (10)), följ anvisningarna nedan.

(1) Placera inställningsratten i läget "CUT". (Bild 18)

(2) Placera armeringsjärnet som ska skåras ovanför det nedre skäret

Se till att det är tillräckligt armeringsjärnet har en tillräcklig längd för att helt haka i reaktionsstopparen B. (Bild 19)

(3) Tryck strömbrytarläset i endera riktningen för att öppna läset och dra i strömbrytaren för att skår armeringsjärnet. (Bild 7)

# Svenska

Efter att ha kapat armeringsjärnet håll ner strömbrytaren tills motorn har slutfört sin omvända rotation och det övre skåret börjar återställas.

## 3. Byte av skär

Efter att ha följt stegen för "1. Inspektera skäraren och gripgummit" (steg (1) till (5)), följ anvisningarna nedan. Byt ut de övre och nedre skären som ett set.

(1) Använd den medföljande sexkantnyckeln, skruva ur sexkantsbulten och avlägsna sedan de övre och undre skären.

Om du trycker skärskyddet uppåt blir det lättare att avlägsna det övre skåret. (Bild 20)

Om du bänder lätt med en platt skruvmejsel blir det lättare att avlägsna det nedre skåret. (Bild 21)

(2) Ta bort järnfilspånen som fastnat i skårets installationsområde (Bild 22)

## VARNING

Använd skyddsglasögon.

(3) Rikta in skårets hål med stiftets position och fäst skåret. Använd den medföljande sexkantnyckeln och dra åt sexkantsbulten ordentligt för att säkra skåret. Byt ut sexkantsbulten med den nya som medföljer skåret. (Bild 23)

(4) Sätt i batteriet och batterilocket (Bild 10)

## ANVÄNDNING (BOCKNING)

### 1. Normalt bockningsförfarande

#### VARNING

○ Observera att verktyget inte är avsett att hållas i händerna vid användning. Använd endast verktyget efter att det placerats på ett stabilt underlag, t.ex. på golvet eller på marken.

○ Håll alltid händerna borta från bockningsvalsens vid användning.

○ Bocka inga andra material än armeringsjärn, eftersom andra material kan splittras sönder så att småpartiklar kastas omkring.

○ Vid bockning av stänger på 10 mm diameter kan man ta tre åt gången, stänger på 12 mm diameter två åt gången och stänger på 16 mm diameter en åt gången.

○ Observera att skäraren rör sig även vid bockning. Se därför noga till att skärskyddet alltid är stängt. (Bild 24)

○ Kontrollera alltid före bockning att ingen befinner sig inom det område som bockningen sträcker sig.

○ Reservera en extra längd på minst 200 mm utöver bockningslängden på den stång som ska bockas (Bild 26). Om den extra längden inte är tillräckligt lång kan det hända att armeringsjärnet lossnar under pågående bockning eller att det går sönder i smådelar som kan sprättas iväg väldigt.

○ Placera armeringsjärnet på mittplattan och se till att det ligger horisontellt i förhållande till svängskivans yta. Om sidan som ska bockas placeras så att den lutar uppåt finns det risk för att armeringsjärnet under bockningen lossnar från bockningsvalsens och flyger iväg.



○ Vid bockning av flera armeringsjärn på en gång kan det hända att några avviker från bockningsvalsens, styrplåten etc. Var därför extra försiktig och se till att placera armeringsjärnen horisontellt.

○ Om armeringsjärnet hålls med handen vid bockning med stor vinkel, finns det risk att handen kommer i kläm när armeringsjärnet fälls ihop. Placera aldrig händerna på en position där armeringsjärnet kan fällas ihop.



- (1) Ta bort batteriluckan och batteriet (Bild 5-a)
- (2) Se till att strömbrytarlåset är i det låsta läget. (Bild 17)
- (3) Placera verktyget så att svängskivan är riktad uppåt (Bild 24)
- (4) Se till att skärskyddet är stängt (Bild 24)
- (5) Sätt i batteriet och batterilocket (Bild 5-b)
- (6) Ställ in inställningsratten till lämplig färgstorlek och vinkel på armeringsjärnet som ska bockas. (Bild 25)

[Justering för armeringsjärnets storlekar]

Även om bockningsvinkeln är densamma på inställningsratten kommer vinkeln att förändras något beroende på armeringsjärnets tjocklek.

Justera vinkeln i enlighet med storleksfärgen på inställningsratten.

Storlek på armeringsjärn	Färg på indikerade märken
ø10 mm	Vit
ø12 mm	Grön
ø16 mm	Silver

## OBSERVERA

Även med inställningsratten i samma läge kan det ibland hända att den verkliga bockningsvinkeln varierar på grund av skillnader i grovlek och hårdhet mellan olika armeringsjärn. Använd vinkelindikeringarna endast som ungefärlig vägledning.

(7) Ställ in korrekt genom att placera armeringsjärnet mot styrningens stoppare (Bild 26)

(8) Tryck på strömbrytarlåset för att öppna låset och dra i strömbrytaren för att bocka armeringsjärnet. (Bild 7)

Även efter att armeringsjärnet har bockats kommer motorn att rotera omvänt och valsens återgår till läget medan strömbrytaren dras ut.

När valsens börjar återgå till sitt läge fortsätter den att göra det även om strömbrytaren släpps.

(Se "[DRIFT]; 1. Hantering av strömbrytare")

## 2. Bockning i Manuellt läge

Förutom "bockning enligt inställningstrattens läge" använder detta verktyg en variabel hastighetsomkopplare för att tillåta bockning av armeringsjärn enligt "visuell uppskattning".

Efter steg (1) till (5) av "1. Normalt bockningsförfarande" har slutförts, följ instruktionerna nedan.

(1) Ställ in inställningsratten till en större vinkel ① än den önskade ② (Bild 27)

(2) Ställ in armeringsjärnet och lås upp strömbrytarlåset (Se "[DRIFT]; 1. Användning av strömbrytare") (Bild 7)

(3) Dra ut strömbrytaren och släpp den i den önskade vinkeln ③ (Bild 30 1)

Valsen kommer att röra sig så länge som strömbrytaren dras. Dra strömbrytaren steg för steg några gånger för att justera tills det att den önskade vinkeln har uppnåtts.

(4) Kontrollera bockningsvinkeln

Tryck på den Manuella lägesomkopplaren för att rotera tillbaka bockningsvalsens något. (Bild 28)

Om den önskade bockningsvinkeln ④ har uppnåtts, gå till steg (5).

Om vinkeln kräver mer bockning, tryck på den Manuella lägesomkopplaren för att återgå till normal rotation och bocka lite till. (Bild 29) (Bild 30 2)

(5) När armeringsjärnet är bockat till den önskade vinkeln, fortsätt att dra i strömbrytaren i det omvända rotationsläget tills valsens återgår till sitt ursprungliga läge. (Bild 30 3)

(6) När bockningsvalsens stannar efter att ha återgått till sitt ursprungliga läge, tryck en gång på den Manuella lägesomkopplaren för att avbryta den omvända rotationen. (Bild 29)

### 3. Användning av hål för att fixera enheten.

När du använder den här produkten ska den placeras den i ett stabilt läge på golv eller mark.



I mitten av verktyget finns ett hål för att säkra enheten på plats och ett skruvhål som är placerat på det inre skyddets stansningsdel.

Använd dessa hål för att säkra verktyget på en arbetsbänk eller annan plats. (Bultstorlek: M10) (Bild 31)

## VARNINGSSIGNALER

Denna produkt har funktioner som utformats för att skydda själva verktyget liksom batteriet. Under arbetet, från det att strömbrytaren dras ut och tre sekunder efter att den släppts, kan var och en av skyddsfunktionerna aktiveras, vilket resulterar i att Lågesindikatorlampan börjar blinka som visas i **Tabell 3** för att meddela användaren. Ta omedelbart bort fingret från omkopplaren och följ de anvisningar som finns beskrivna under avhjälpande åtgärd när någon av säkerhetsfunktionerna aktiveras. (Bild 32)

Tabell 3

Säkerhetsfunktion	LED-lampdisplay	Avhjälpande åtgärd
Överbelastningskydd	På 0,1 sekund/av 0,1 sekund 	Åtgärda orsaken till överbelastningen.
Temperaturskydd	På 0,5 sekund/av 0,5 sekund 	Låt verktyget och batteriet svalna ordentligt.

## HUR DU LADDAR USB-ENHETEN (UC18YSL3)

- Välj en laddningsmetod
  - Att ladda en USB-enhet från ett eluttag (Bild 33-a)
  - Att ladda en USB-enhet och ett batteri från ett eluttag (Bild 33-b)
- Hur man laddar USB-enheten (Bild 34)
- När laddning av en USB-enhet har slutförts (Bild 35)

## UNDERHÅLL OCH INSPEKTION

### FÖRSIKTIGT

Var noga med att stänga av strömbrytaren och ta bort batteriet före underhåll och inspektion.

#### 1. Inspektion av skäraren

Fortsatt användning av ett slött eller skadat skär minskar skärningseffektiviteten och kan också orsaka överbelastning av motorn. Byt ut bladet mot ett nytt så snart det börjar bli för slitet.

#### 2. Kontroll av monteringskruvar

Kontrollera alla monteringskruvar med jämna mellanrum och kontrollera att de är ordentligt fastdragna. Om någon av skruvarna är lösa, dra omedelbart åt dem. Om du inte gör det kan det leda till allvarig fara.

#### 3. Motorns underhåll

Motorns lindning kan sägas utgöra maskinens hjärta. Var mycket försiktig så att lindningen inte kommer till skada och/eller utsätts för olja eller vatten.

#### 4. Inspektion av terminaler (verktyg och batteri)

Kontrollera att spån och damm inte har ansamlats på terminalerna.

Kontrollera ibland före, under och efter operationen.

### FÖRSIKTIGT

Ta bort eventuella spån eller damm som kan ha ansamlats på terminalerna.

Underlåtenhet att göra detta kan leda till funktionsstörning.

#### 5. Rengöring av utsidan

När elverktyget blir smutsigt, torka av det med en torr mjuk trasa eller en trasa fuktad i tvålatten. Använd aldrig klorlösningar, bensin eller thinner då de smälter plast.

#### 6. Förvaring

Förvara elverktyget på ett ställe där temperaturen inte överstiger 40°C och där inte barn kommer åt den.

#### OBSERVERA

Förvaring av litiumjonbatterier.

Se till att litiumjonbatterier är fulladdade innan de förvaras.

En längre tids förvaring (3 månader eller mer) av batterier med en låg laddningsnivå kan leda till försämrad prestanda, väsentligt minskad användningstid för batterierna eller att batterierna inte kan hålla laddningen. Men väsentligt minskad användningstid för batterier kan återställas genom upprepad laddning och användning av batterierna två till fem gånger.

Om batteriernas användningstid förblir extremt kort även efter upprepad laddning och användning, anse att batterierna är slut och köp nya batterier.

### FÖRSIKTIGT

Vid användning och underhåll av elverktyg måste de säkerhetsbestämmelser och standarder som gäller i respektive land iakttas.

### Viktigt meddelande för batterier till HiKOKI batteridrivna elektriska verktyg

Använd alltid anvisade originalbatterier. Vi kan inte garantera säkerheten och prestanda för våra batteridrivna elektriska verktyg som används med andra batterier än de vi anvisat eller när batterier har tagits isär och modifierats (så som isärtagning och utbyte av celler eller andra inre delar).

### GARANTI

Vi garanterar HiKOKI Elektriska verktyg i enlighet med lagstadgade/landsspecifika bestämmelser. Denna garanti täcker inte defekter eller skada på grund av felaktig användning, missbruk eller normal förslitning. Vid reklamation, var god att skicka det elektriska verktyget, ej isärtaget, med GARANTIBEVIS som hittas i slutet på denna instruktion, till en auktoriserad HiKOKI serviceverkstad.

## Information angående buller och vibrationer

Uppmätta värden har bestämts enligt EN62841 och fastställts i enlighet med ISO 4871.

A-vägd ljudeffektnivå: 94,0 dB (A)

Uppmätt A-vägd ljudtrycksnivå: 88,5 dB (A)

Osäkerhet K: 3 dB (A).

Använd hörselskydd.

Vibration totalvärden (triax vektorsumma) har bestämts enligt EN62841.

Vibrationsavgivningsvärde **a<sub>h</sub>, B** = 0,6 m/s<sup>2</sup>

Osäkerhet K = 1,5 m/s<sup>2</sup>

Det angivna totalvärdet för vibrationer har mätts enligt en standardtestmetod och kan användas vid jämförelse av verktyg.

Det kan också användas vid preliminär uppskattning av exponering.

### VARNING

- Vibrationsavgivning under verkligt användande av elverktyget kan skilja sig från det angivna totalvärdet beroende på det sätt som verktyget är använt på.
- Identifiera säkerhetsåtgärder som kan utföras för att skydda operatören som baseras på en uppskattning av utsättning i verkligheten (tar med i beräkningen alla delar av användandet så som när verktyget är avstängt och när det körs på tomgång utöver ut då startomkopplaren används).

### OBSERVERA

Beroende på HiKOKIs kontinuerliga forsknings- och utvecklingsarbete, förbehåller HiKOKI rätten till ändringar av tekniska data utan föregående meddelande.

## FELSÖKNING

Använd felsökningstabellen nedan om redskapet inte fungerar normalt. Om detta inte löser problemet, kontakta din återförsäljare eller ett auktoriserat HiKOKI servicecenter.

### 1. Motordrivet redskap

Symptom	Möjlig orsak	Åtgärd
Rör sig inte	Slut på batteriet.	Ladda batteriet.
	Batteriet är inte korrekt installerat.	Tryck in batteriet tills ett klick hörs.
	Verktyget förblir i omvänt rotationsläge	Tryck på den Manuella lägesomkopplaren för att avbryta den omvända rotationen.
Stannade plötsligt	Skyddskretsen för överbelastning har aktiverats.	Åtgärda orsaken till överbelastningen.
	Värmeskyddskretsen har aktiverats på grund av överhettning av batteriet eller själva verktyget.	Låt batteriet och verktyget svalna helt.
Strömbrytaren kan inte dras ut	Otillräckligt tryck på strömbrytarläset.	Tryck in strömbrytarläset tills det inte går längre.
Ett "pip" hörs när du drar i strömbrytaren	Strömbrytaren dras in en liten bit.	Detta är inte ett problem. Dra hårdare i strömbrytaren så kommer ljudet att sluta.
Kan inte kapa tillfredsställande	Avbitaren är sliten/defekt eller skadad	Byt mot en ny avbitare.
	Arbetsverktyg utanför dess normala kapacitet (material, materialdiameter, bearbetningsmängd).	Se "TEKNISKA DATA" för att kapa ordentligt.
Har problem med att hålla armeringsjärnet under kapningen	Gripgummit är slitet.	Byt mot ett nytt gripgummi. Kontakta ett auktoriserat HiKOKI-Servicecenter.
Kan inte bocka ordentligt	Arbetsverktyg utanför dess normala kapacitet (material, materialdiameter, bearbetningsmängd).	Se "TEKNISKA DATA" för att bocka ordentligt.
Det går inte att installera batteriet	Försök att installera annat batteri än den angivna typen.	Använd batteri av Multi Volt-typ.

## 2. Laddare

Symptom	Möjlig orsak	Åtgärd
Laddningsindikatorns lampa flimrar snabbt i lila och batteriet börjar inte ladda.	Batteriet har inte satts i hela vägen.	Sätt i batteriet ordentligt.
	Det finns främmande föremål i batteripolen eller där batteriet är monterat.	Avlägsna det främmande föremålet.
Laddningsindikatorns lampa blinkar i rött och batteriet börjar inte ladda.	Batteriet har inte satts i hela vägen.	Sätt i batteriet ordentligt.
	Batteriet är överhettat.	Vid upphörande av användning kommer batteriet automatiskt att börja ladda om temperaturen sjunker, men detta kan även minska batteriets livslängd. Det rekommenderas att batteriet kyls av på en välventilerad plats med skydd från direkt solljus innan det laddas.
Batteriets användningstid är kort fastän batteriet är fulladdat.	Batteriets livslängd är slut.	Byt ut batteriet mot ett nytt.
Det tar lång tid att ladda batteriet.	Batteriets, laddarens eller den omgivande miljöns temperatur är mycket låg.	Ladda batteriet inomhus eller på en varmare plats.
	Laddarens ventiler är blockerade, vilket gör att de inre delarna överhettas.	Undvik att blockera ventilationsöppningarna.
	Kylfläkten är inte igång.	Kontakta ett auktoriserat HiKOKI-servicecenter för reparation.
USB-strömlampan har slagits av och USB-enheten laddar inte.	Batterikapaciteten har blivit låg.	Byt ut batteriet mot ett med kapacitet kvar.
		Anslut laddarens nätkabel till ett vägguttag.
USB-strömlampan slås inte av fastän USB-enheten har laddats färdigt.	USB-strömlampan lyser grönt för att indikera att USB-laddning är möjlig.	Detta är inte ett fel.
Det är osäkert vad USB-enhetens laddningsstatus är, eller om den har laddats färdigt.	USB-strömlampan slås inte av fastän laddningen har slutförts.	Kontrollera den USB-enhet som laddas för att bekräfta dess laddningsstatus.
Laddning av en USB-enhet pausas halvvägs.	Laddaren anslöts till ett eluttag medan USB-enheten laddades med batteriet som strömkälla.	Detta är inte ett fel. Laddaren pausar USB-laddning under cirka 5 sekunder när den växlar mellan strömkällor.
	Ett batteri sattes i laddaren medan USB-enheten laddades med ett vägguttag som strömkälla.	
Laddning av USB-enheten pausas halvvägs när batteriet och USB-enheten laddas samtidigt.	Batteriet är fulladdat.	Detta är inte ett fel. Laddaren pausar USB-laddning i ungefär 5 sekunder medan den kontrollerar ifall batteriet har laddats färdigt.
Laddning av USB-enheten påbörjas inte när batteriet och USB-enheten laddas samtidigt.	Den återstående batterikapaciteten är mycket låg.	Detta är inte ett fel. När batterikapaciteten når en viss nivå påbörjas USB-laddning automatiskt.

## GENERELLE SIKKERHEDSADVARSLER FOR ELEKTRISK VÆRKTØJ

### ⚠ ADVARSEL

Læs alle sikkerhedsforskrifter, instruktioner, illustrationer og specifikationer, der følger med dette elektriske værktøj.

Det kan medføre elektrisk stød, brand og/eller alvorlig personskade, hvis alle instruktionerne nedenfor ikke overholdes.

Gem alle advarsler og instruktioner, så du har dem til senere brug.

Termen "elektrisk værktøj" i advarselne henviser til værktøj, der tilsluttes lysnettet (med ledning), eller batteridrevet, (ledningstomt) elektrisk værktøj.

#### 1) Sikkerhed for arbejdsområde

- a) **Hold arbejdsområdet rent og tilstrækkeligt oplyst.**  
*Rodede eller mørke områder øger risikoen for ulykker.*
- b) **Anvend ikke elektrisk værktøj, hvis der er eksplosionsfare, f.eks. i nærheden af brændbare væsker, gasser eller støv.**  
*Elektrisk værktøj frembringer gnister, som kan antænde støv eller dampe.*
- c) **Hold børn og tilskuere væk, mens det elektriske værktøj anvendes.**  
*Distractioner kan medføre, at du mister kontrollen over værktøjet.*

#### 2) Elektrisk sikkerhed

- a) **Det elektriske værktøjs stik skal passe til stikkontakten. Foretag aldrig nogen form for ændringer af stikket. Brug ikke adapterstik til jorden (jordforbundet) elektrisk værktøj.**  
*Stik, der ikke er ændret, og egnede stikkontakter nedsætter risikoen for elektrisk stød.*
- b) **Undgå berøring af jordede eller jordforbundne overflader, f.eks. rør, radiatorer, komfurer og køleskabe.**  
*Der er en øget risiko for elektrisk stød, hvis kroppen er jordet eller jordforbundet.*
- c) **Udsæt ikke det elektriske værktøj for regn eller våde omgivelser.**  
*Hvis der trænger vand ind i det elektriske værktøj, øges risikoen for elektrisk stød.*
- d) **Misbrug ikke ledningen. Brug aldrig ledningen til at bære, trække eller afbryde det elektriske værktøj.**  
*Undgå, at ledningen kommer i kontakt med varmekilder, olie, skarpe kanter eller bevægelige dele.*  
*Beskadigede eller sammenfiltrede ledninger øger risikoen for elektrisk stød.*
- e) **Når et elektrisk værktøj anvendes udendørs, skal der anvendes en forlængerledning, der er egnet til udendørs brug.**  
*Ved brug af en ledning, der er egnet til udendørs brug, reduceres risikoen for elektrisk stød.*
- f) **Hvis du er nødsaget til at anvende det elektriske værktøj på et fugtigt sted, skal du anvende en strømforsyning, der er beskyttet med en fejlstrømsafbryder (RDC).**  
*Brug af RDC reducerer risikoen for elektrisk stød.*

#### 3) Personlig sikkerhed

- a) **Vær årvågen, hold opmærksomheden rettet mod arbejdet, og brug fornuften, når du anvender et elektrisk værktøj.**  
*Anvend ikke et elektrisk værktøj, hvis du er træt eller påvirket af narkotika, alkohol eller medicin.*  
*Et øjeblikvis uopmærksomhed, mens det elektriske værktøj anvendes, kan medføre alvorlig personskade.*
  - b) **Brug personligt sikkerhedsudstyr. Brug altid beskyttelsesbriller.**  
*Ved brug af sikkerhedsudstyr som støvmaske, skridsikre sikkerhedssko, hjelm eller høreværn, når disse er påkrævet, reduceres antallet af personskader.*
  - c) **Undgå utilsigtet start af værktøjet. Kontrollér, at kontakten er slået fra, før værktøjet sluttes til lysnettet og/eller batteripakke, eller før du samler værktøjet op eller bærer på det.**  
*Hvis du har fingeren på kontakten, når du bærer værktøjet, eller kontakten er slået til, når det elektriske værktøj tilføres strøm, øges risikoen for ulykker.*
  - d) **Afmonter alle justeringsnøgler eller skruenøgler, før det elektriske værktøj startes.**  
*En skruenøgle eller en anden type nøgle, der sidder fast på en af det elektriske værktøjs roterende dele, kan medføre personskade.*
  - e) **Pas på ikke at få overbalance. Sørg hele tiden for at have et forsvarligt fodfæste og holde balancen.**  
*Derved kan du bedre styre det elektriske værktøj i uventede situationer.*
  - f) **Bær egnet påklædning. Vær ikke iført løst tøj eller løse smykker. Hold dit hår og tøj væk fra bevægelige dele.**  
*Løst tøj, løse smykker eller langt hår kan komme i klemme i de bevægelige dele.*
  - g) **Hvis der medfølger anordninger til udsugning og opsamling af støv, skal du kontrollere, at disse tilsluttes og anvendes på korrekt vis.**  
*Brug af støvopsamling kan reducere støvrelaterede risici.*
  - h) **Lad ikke kendskab erhvervet gennem hyppig brug af værktøjer være en sovepude for dig, der får dig til at ignorere sikkerhedsprincipper for værktøj.**  
*En skodesløs handling kan forårsage alvorlig tilskadecomst i en brøkdal af et sekund.*
- #### 4) Brug og vedligeholdelse af elektrisk værktøj
- a) **Pres ikke det elektriske værktøj. Brug det rigtige elektriske værktøj til den pågældende opgave.**  
*Arbejdet udføres bedre og mere sikkert ved brug af det rigtige værktøj ved den tilsigtede hastighed.*
  - b) **Anvend ikke det elektriske værktøj, hvis kontakten ikke tænder og slukker værktøjet.**  
*Alt elektrisk værktøj, der ikke kan styres ved hjælp af kontakten, er farligt og skal repareres.*
  - c) **Tag stikket ud af stikkontakten, og/eller fjern batteripakken, hvis den er aftagelig, fra det elektriske værktøj, før du foretager justeringer, skifter tilbehør eller lægger det elektriske værktøj til opbevaring.**  
*Sådanne præventive sikkerhedsforanstaltninger reducerer risikoen for at starte det elektriske værktøj utilsigtet.*

- d) Opbevar elektrisk værktøj, der ikke er i brug, utilgængeligt for børn, og lad ikke personer, der ikke er vant til elektrisk værktøj, eller som ikke har læst denne vejledning, anvende det elektriske værktøj.  
*Elektrisk værktøj er farligt i hænderne på uerfarne brugere.*
- e) Vedligehold elektrisk værktøj og tilbehør. Kontrollér for bevægelige dele, der er monteret forket eller sidder fast, defekte dele eller andre forhold, der kan påvirke det elektriske værktøjs drift. Hvis det elektriske værktøj er beskadiget, skal det repareres før brug.  
*Mange ulykker skyldes dårligt vedligeholdt elektrisk værktøj.*
- f) Sørg for, at skæreværktøj er skarpt og rent.  
*Der er mindre risiko for, at korrekt vedligeholdt skæreværktøj med skarpe kanter sætter sig fast, og det er nemmere at styre.*
- g) Brug det elektriske værktøj, tilbehør og bits osv. i overensstemmelse med denne vejledning under hensyntagen til arbejdsforholdene og det arbejde, der skal udføres.  
*Der kan opstå farlige situationer, hvis det elektriske værktøj bruges til andre formål end de tilsigtede.*
- h) Hold håndtag og gribeblader tørre, rene og fri for olie og fedt.  
*Glatte håndtag og gribeblader gør sikker håndtering og kontrol over værktøjet i uventede situationer umulig.*

## 6) Service

- a) Få foretaget serviceeftersyn af dit elektriske værktøj hos en kvalificeret reparationstekniker, der kun bruger originale reservedele.  
*Derved sikres det, at sikkerheden ved det elektriske værktøj opretholdes.*
- b) Udfør aldrig service på beskadigede batteripakker.  
*Service på batteripakker bør kun udføres af producenten eller autoriserede serviceudbydere.*

## FORHOLDSREGEL

Hold børn og fysisk svagelige personer på afstand. Når værktøjet ikke er i brug, skal det opbevares utilgængeligt for børn og fysisk svagelige personer.

## SIKKERHEDSANVISNINGER FOR TRANSPORTABEL BATTERIDREVET BETONJERNSKLIPPER/BUKKER

- Hold elværktøjet på de isolerede gribeblader, når du foretager arbejde, hvor skæretilbehøret kan komme i kontakt med el-ledninger.**  
Skæretilbehør, der rammer en strømførende ledning, kan gøre elværktøjets metaldele strømførende og kan give brugeren elektrisk stød.
- Anvend klammer eller andre praktiske måder at afsikre arbejdsemnet på og støtte det til en stabil flade.**  
Hvis du holder arbejdsemnet i hænderne eller ind mod kroppen, bliver det ustabilt og kan føre til, at du mister kontrollen over det.
- Under drift, vedligeholdelse eller eftersyn skal du sørge for, at du og enhver, som opholder sig i umiddelbar nærhed bærer beskyttelsesbriller.**  
Dette vil hjælpe med at forhindre, at jernspåner kommer i øjnene.
- Hvis maskinen anvendes kontinuerligt, kan det indvendige dæksel og geardækslet blive varme. Efter kontinuerlig anvendelse må man ikke røre ved det indvendige dæksel og geardækslet. (Fig.3)
- Undgå arbejde, som overstiger den maksimale kapacitet maskinen som beskrevet i specifikationerne. De må aldrig skære og/eller bøje nogen hårde materialer som for eksempel PC (fabriksfremstillet beton), stål etc. Materialer af denne type kan nemt gå i stykker og forårsage personskade.
- Hvis maskinen ikke fungerer som den skal under anvendelsen, eller hvis De hører unormal støj, skal De øjeblikkeligt slukke for maskinen med kontakten og holde op med at anvende maskinen. Kontakt den forretning, hvor De har købt maskinen eller et autoriseret HiKOKI-servicecenter, og få maskinen efterset og/eller repareret. Anvendelse af maskinen uden eftersyn kan resultere i personskade.
- Vær fuldstændig sikker på, at skær-dækslet er lukket, når De ikke udfører skærearbejde. Hvis dækslet er åbent, akn skæret sætte sig fast i fremmedlegemer, hvilket kan resultere i personskade. (Fig. 2)
- Når De drejer omskifteren, må De aldrig bringe hånden i nærheden af skæret, reaktionsstopperen eller bukkerullen. Hvis De gør det, kan resultatet blive alvorlig personskade.
- Hvis De kommer til at tabe maskinen eller slå den mod noget, skal De undersøge den grundigt for at sikre Dem, at der ikke er sket nogen skade på den i form af revner eller deformitet af skær og maskine.
- Nedsænk ikke enheden i vand, da dette kan medføre fejlfunktioner eller elektrisk stød.

## 5) Brug og vedligeholdelse af batteriværktøj

- a) **Genopladning må kun udføres med den oplader, der er specificeret af producenten.**  
*En oplader, der passer til en type batteripakke, kan give risiko for brand, når den anvendes med en anden batteripakke.*
- b) **Anvend kun elektrisk værktøj sammen med specielt angivne batteripakker.**  
*Anvendelse af andre batteripakker kan muligvis give risiko for tilskadecomst og brand.*
- c) **Når batteripakken ikke anvendes, skal du opbevare den væk fra andre metalobjekter som fx papirclips, mønter, nøgler, søm, skruer eller andre små metalobjekter, der kan lave en forbindelse fra den ene pol til den anden.**  
*Kortsluttes batteripolerne, kan der opstå forbrændinger eller en brand.*
- d) **Under særligt dårlige omstændigheder kan der sive væske ud af batteriet; Undlad at komme i berøring med den. Hvis du ved et uheld alligevel kommer i kontakt med væsken, skal du skylle med vand. Hvis væsken kommer i kontakt med øjnene, skal du desuden søge lægehjælp.**  
*Væske, der siver ud fra batteriet, kan irritere huden eller give forbrændinger.*
- e) **Anvend ikke en batteripakke eller et værktøj, der er beskadiget eller ændret.**  
*Beskadigede eller ændrede batterier kan udvise uforudsigelig adfærd, der medfører brand, eksplosion eller risiko for tilskadecomst.*
- f) **Udsæt ikke en batteripakke eller et værktøj for åben ild eller overdreven temperatur.**  
*Udsættelse for åben ild eller temperaturer på over 130°C kan medføre eksplosion.*
- g) **Følg alle opladningsinstruktioner, og oplad ikke batteripakken eller værktøjet uden for det temperaturområde, der er angivet i instruktionerne.**  
*Forkert opladning eller opladning ved temperaturer uden for det angivne område kan beskadige batteriet og øge risikoen for brand.*

## Dansk

11. Hvis en advarselsetiket ikke længere kan læses, skræller af eller bliver tydelig, skal du udskifte etiketten med en ny.  
Kontakt et autoriseret HiKOKI-servicecenter for nye etiketter.
12. Installer skæret og tilbehørsdelene forsvarligt som beskrevet i anvisningerne. Hvis disse dele ikke er korrekt monteret, kan de falde af og være årsag til personskade.
13. Sørg for at trække batteriet ud, når skæret kontrolleres, rengøres og udskiftes. Forsømmelse af dette kan resultere i alvorlig personskade.

- Når du stopper drift eller efter brug må du ikke efterlade værktøjet i et område, hvor det kan udsættes for spåner eller støv, der falder ned.  
Hvis du gør det, kan det forårsage en kortslutning, der kan resultere i røgudvikling eller antændelse.
- 17. Anvend altid værktøjet og batteriet ved temperaturer på mellem -5°C og 40°C.

## FORHOLDSREGEL OM LITHIUM-ION-BATTERIET

For at forlænge levetiden er lithium-ion-batteriet udstyret med en beskyttelsesfunktion, der kan stoppe strømudladningen. Hvis situation 1 til 3, der er beskrevet nedenunder, skulle opstå under brug af dette produkt, stopper motoren muligvis, selv om du trykker på kontakten. Dette er ikke selve problemet, men resultatet af beskyttelsesfunktionen.

1. Motoren stopper, hvis der ikke længere er tilstrækkelig med strøm på batteriet.  
Hvis dette skulle ske, skal du straks lade batteriet op.
2. Hvis værktøjet er overbelastet, stopper motoren muligvis. Hvis dette skulle ske, skal du frigive værktøjets kontakt og fjerne årsagerne til overbelastningen. Efter at du har gjort det, kan du anvende værktøjet igen.
3. Hvis batteriet overophedes pga. overbelastning, holder batteriet op med at levere strøm.  
I tilfælde heraf skal du indstille brugen af batteriet og lade det køle af. Efter at du har gjort det, kan du anvende værktøjet igen.

Vær desuden opmærksom på følgende advarsler og forholdsregler.

### ADVARSEL

For på forhånd at forhindre enhver form for batterilækage, varmeudvikling, røgudvikling, eksplosion og antændelse, skal du sørge for at være opmærksom på følgende sikkerhedsforanstaltninger.

## EKSTRA SIKKERHEDSADVARSLER

1. Forberedelse og kontrol af arbejdsmiljø. Sørg for, at arbejdsområdet opfylder alle betingelserne fremsat i forholdsreglerne.
2. Undgå, at fremmedlegemer trænger ind i hullet til tilslutning af det genopladelige batteri.
3. Skil aldrig det genopladelige batteri eller opladeren ad.
4. Kortslut aldrig det genopladelige batteri. Kortslutning af batteriet forårsager en stor elektrisk strømning og overophedning. Det medfører forbrændinger eller beskadigelse af batteriet.
5. Bortskaf ikke batteriet ved at kaste det på et bål. Hvis batteriet brændes, kan det eksplodere.
6. Når batteriet har nået slutningen af sin levetid, skal du levere det tilbage til den forretning, hvor du købte det. Bortskaf ikke det afladede batteri.
7. Stik ikke genstande ind i opladerens ventilationsåbninger. Hvis metalgenstande eller brændbare stoffer kommer ind i opladerens ventilationsåbninger, kan det give elektriske stød eller ødelægge opladeren.
8. Hvis saven anvendes uafbrudt, er der risiko for, at den bliver for varm, hvilket kan føre til skade på motoren og kontakten. Derfor skal du lade værktøjet få en pause, når kabinettet bliver varmt.
9. Kontroller efter, at batteriet er rigtigt sat i. Hvis det løsner sig, kan det falde ud og forårsage ulykker.
10. Rør aldrig ved bevægelige dele.  
Placer aldrig hænder, fingre eller andre legemsdele nær værktøjets bevægelige dele.
11. Bøtjen aldrig uden at afskærmingen er på plads.  
Anvend aldrig værktøjet uden at alle afskærmminger og sikkerhedsfunktioner er på plads, og i ordentligt funktionsstand. Hvis vedligeholdelse eller servicering kræver fjernelse af afskærming eller sikkerhedsfunktion, skal du sørge for at sætte afskærmmingen eller sikkerhedsfunktionen på plads, inden du gentoptager driften af værktøjet.
12. Lad ALDRIG værktøjet køre uden opsyn. Sluk for strømmen.  
Gå ikke fra værktøjet før det er stoppet helt.
13. Dette elektriske værktøj er udstyret med et temperaturbeskyttelseskredslob for at beskytte motoren. Kontinuerligt arbejde kan få temperaturen i enheden til at stige, aktivere temperaturbeskyttelseskredsløbet og automatisk stoppe driften. Hvis dette sker, skal du lade det elektriske værktøj køle ned, før brugen genoptages.
14. Du må ikke støde hårdt til kontaktpanelet eller ødelægge det. Det kan føre til problemer.
15. Anvend ikke produktet, hvis værktøjet eller batteriets terminaler (batterifatning) er deformet.  
Installation af batteriet kan forårsage en kortslutning, der kan resultere i røgudvikling eller antændelse.
16. Hold værktøjets terminaler (batterifatning) fri for spåner og støv.
  - Inden brug skal du sørge for, at spåner og støv ikke har samlet sig i området omkring polerne.
  - Under drift skal du forsøge at undgå, at støv og spåner på værktøjet falder ned på batteriet.

1. Sørg for, at spåner og støv ikke samler sig på batteriet.
- Under arbejdet skal du sørge for, at der ikke falder spåner og støv ned på batteriet.
- Sørg for, at eventuelle spåner og støv, der falder ned på det elektriske værktøj under arbejdet, ikke samler sig på batteriet.
- Opbevar ikke et ubrugt batteri på et sted, der udsættes for spåner og støv.
- Før du lægger et batteri til opbevaring, skal du fjerne eventuelle spåner og støv, der sidder fast på det, og ikke opbevare det sammen med andre metalobjekter (skruer, søm, osv.).
2. Undlad at punktere batteriet med et skarpt objekt som fx et søm, slå på det med en hammer, træde på det, kaste med det eller udsætte batteriet for voldsomme stød.
3. Undlad at anvende et tydeligt beskadiget eller deformt batteri.
4. Undlad at anvende batteriet i omvendt polaritet.
5. Undlad at tilslutte direkte til elektriske stikkontakter eller cigarettændere i biler.
6. Undlad at anvende batteriet til andre formål end dem, der er angivet.
7. Hvis batteriet ikke oplades helt, selv efter at den angivne opladetid er gået, skal du øjeblikkeligt stoppe yderligere opladning.
8. Undlad at anbringe eller udsætte batteriet for høje temperaturer eller høje tryk som fx inde i en mikroovn, et tørreapparat eller en beholder med højt tryk.
9. Hold det øjeblikkeligt væk fra åben ild, hvis der opdages en lækage eller ubehagelig lugt.
10. Undlad at anvende det på et sted hvor der udvikles kraftig statisk elektricitet.



11. Hvis der opstår batterilækage, ubehagelig lugt, hvis der udvikles varme, batteriet er misfarvet eller deformt eller på nogen anden måde forekommer unormalt under brug, opladning eller opbevaring, skal du øjeblikkeligt fjerne det fra udstyret eller batteriopladeren og indstille brugen.
12. Nedsænk ikke batteriet i væsker, og lad ikke væsker trænge ind. Indtrængen af ledende væske, som f.eks. vand, kan medføre beskadigelse og forårsage brand eller eksplosion. Opbevar batteriet på et køligt, tørt sted, væk fra brændbart materiale. Områder med ætsende gas skal undgås.

**FORSIGTIG**

1. Hvis du får væske, der er lækket fra batteriet, i øjnene, må du ikke gnide i øjnene, men vaske dem godt med rent vand som fx vand fra vandhanen og straks kontakte en læge.  
Hvis det ikke behandles, kan væsken forårsage problemer med øjnene.
2. Hvis du får væske på huden eller tøjet, skal du øjeblikkeligt vaske det af med rigeligt rent vand som fx vand fra hanen.  
Det er muligt, at det kan give hudirritation.
3. Hvis du opdager rust, ubehagelig lugt, misfarvning, deformation og/eller andre uregelmæssigheder, når du anvender batteriet for første gang, skal du undlade at anvende det og returnere det til din leverandør eller forhandler.

**ADVARSEL**

Hvis der trænger et elektrisk ledende fremmedlegeme ind i terminalen på lithium-ion-batteriet, kan batteriet kortsluttes, hvilket kan medføre brand. Ved opbevaring af lithium-ion-batteriet skal du sørge for at overholde reglerne for følgende indhold.

- Placér ikke elektrisk ledende snavs, som og ledninger som jern- og kobberledning i opbevaringskassen.
- For at hindre kortslutning skal du sætte batteriet i værktøjet og sætte batteridækslet sikkert på for opbevaring, indtil du ikke længere kan se ventilatoren.

**VEDRØRENDE TRANSPORT AF LITHIUM-ION-BATTERI**

Ved transport af lithium-ion-batteri bedes du overholde følgende forholdsregler.

**ADVARSEL**

Giv transportfirmaet besked om, at pakken indeholder et lithium-ion-batteri, informér firmaet om batteriets udgangseffekt, og følg transportfirmaets instruktioner, når du arrangerer transport.

- Lithium-ion-batterier, der overstiger en udgangseffekt på 100 Wh, betragtes som værende i fragtklassificeringen farligt gods og kræver særlige anvendelsesprocedurer.
- Ved transport til udlandet skal du overholde international lovgivning samt regler og bestemmelser i det land, der transporteres til.
- Hvis BSL36B18 installeres i det elektriske værktøj, overstiger udgangseffekten 100 Wh, og enheden betragtes som værende i fragtklassificeringen farligt gods.

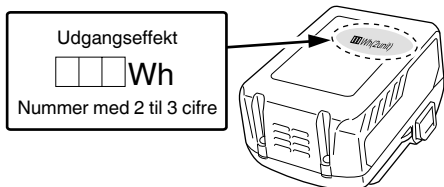

**FORHOLDSREGLER FOR USB-ENHEDENS TILSLUTNING (UC18YSL3)**

Når et uforudset problem opstår, kan dataene i en USB-enhed tilsluttet til dette produkt, blive ødelagt eller gå tabt. Sørg altid for at sikkerhedskopiere alle indeholdte data i USB-enheden, inden anvendelse med dette produkt. Vær venligst opmærksom på, at vores virksomhed ikke påtager sig nogen form for ansvar for data gemt på en USB-enhed, som bliver ødelagt eller går tabt, eller for skader, der kan opstå med en tilsluttet enhed.

**ADVARSEL**

- Før anvendelse skal du kontrollere tilslutningen af USB-kablet for defekter eller beskadigelse.  
Anvendelse af et defekt eller beskadiget USB-kabel kan medføre røgudvikling eller antænding.
- Når produktet ikke anvendes, skal du dække USB-porten med gummidækslet.  
Ophobning af støv, osv. i USB-porten kan medføre røgudvikling eller antænding.

**BEMÆRK**

- Der kan være lejlighedsvis pause under USB-oplading.
- Når en USB-enhed ikke oplades, skal du fjerne USB-enheden fra opladeren.  
Gør du ikke det, kan det ikke alene reducere levetiden for en USB-enhed, men også medføre uventede ulykker.
- Det er sandsynligvis ikke muligt at oplade visse USB-enheder alt efter typen af enhed.

**BETEGNELSER FOR DELE (Fig. 1 – Fig. 35)**

①	Reaktionsstopper A
②	Bøjningsvalse
③	Midterplade
④	Midtervalse
⑤	Vend bordet
⑥	Kamskivedæksel
⑦	Skinne
⑧	Løftestang
⑨	Indvendigt dæksel
⑩	Advarselsetiket (bøjning)
⑪	Advarselsetiket (skæring)
⑫	Geardæksel
⑬	Reaktionsstopper B
⑭	Dæksel
⑮	Gummihåndtag
⑯	Motor
⑰	Afbryderkontakt
⑱	Håndtag
⑲	Kontaktlås
⑳	Batteri
㉑	Batteridæksel
㉒	Indstillingshjul
㉓	Justeringsposition

# Dansk

24	Navneplade
25	Advarselsetiket (Batteridæksel)
26	Sekskantet unbrakonøgle (for sekskantet M5-kontaktbolt)
27	Kontaktpanel
28	Kontakt til manuel tilstand
29	Indikatorlampe for indstilling
30	Afskærmning af skær
31	Øvre skær
32	Nedre skær
33	Sekskantet kontaktbolt
34	Armeringsjern
35	Fladhovedet skruetrækker
36	Bøjningslængde
37	Stopper
38	Bolt
39	Møtrik
40	Hul til fastgørelse af enhed
41	Arbejdsbænk
42	Lås
43	Indikatorlampe for opladning
44	Indikatorkontakt for batteriniveau
45	Indikatorlampe for batteriniveau
46	Gummidæksel
47	USB-port
48	USB-kabel

	Slå boremaskine TIL
	Slå boremaskine FRA
	Kobl batteriet fra
	Lås
	Lås op
	Kontakt til manuel tilstand
	Manuel tilstand FRA
	Manuel tilstand TIL
	Lys blinker: Advarselssignaler
	Advarsel
	Forbudt handling

## Batteri

	Indikatorkontakt for resterende batteri
	Lyser; Batteriet har over 75% af sin effekt tilbage.
	Lyser; Batteriet har omkring 50% – 75% af sin effekt tilbage.
	Lyser; Batteriet har omkring 25% – 50% af sin effekt tilbage.
	Lyser; Batteriet har mindre end 25% af sin effekt tilbage.
	Blinker; Batteriet er næsten tomt. Genoplad batteriet snarest muligt.
	Blinker; Udladning sat i bero på grund af høj temperatur. Fjern batteriet fra værktøjet, og lad det køle helt af.
	Blinker; Udladning sat i bero på grund af fejl eller funktionsfejl. Problemet kan være batteriet, så henvend dig til din forhandler.

## STANDARDTILBEHØR

Udover hovedenheden (1 enhed) indeholder pakken det tilbehør, der er opstillet på side 184.

Der forbeholdes ret til ændringer i standardtilbehør uden varsel.

## SYMBOLER

### ADVARSEL

Det følgende viser symboler, som anvendes for maskinen. Vær sikker på, at du forstår deres betydning, inden du begynder at bruge maskinen.

	VB3616DA: Transportabel batteridrevet betonjernsklipper/ bukker
	Brugeren skal læse betjeningsvejledningen for at mindske risikoen for skader.
	Kun for EU-lande Elektrisk værktøj må ikke bortskaffes som almindeligt husholdningsaffald! I henhold til det europæiske direktiv 2012/19/EU om bortskaffelse af elektrisk og elektronisk udstyr og gældende national lovgivning skal brugt elværktøj indsamles separat og tilbageleveres til en miljøvenlig genbrugsstation.
	Jævnstrøm
	Nominel spænding
	Hastighed uden belastning
	Vægt (I henhold til EPTA-procedure 01/2014)

## VALG AF TILBEHØR

## ANVENDELSE

Denne maskines tilbehør er opstillet i tabellen på side 185.

- Skæring af betonjern
- Bøjning af betonjern

## SPECIFIKATIONER

### 1. Elektrisk værktøj

Model	VB3616DA	
Spænding	36 V	
Omdrejningshastighed (ubelastet)	0 – 16 min <sup>-1</sup>	
Kapacitet	(1) Materiale: Betonjern, tilsvarende kvalitet: GRADE 460 (Storbritannien), BST500 (Tyskland), B500 (Spanien) og Fe E 500 (Frankrig) (2) Materialets diameter: 8 – 16 mm	
Antal enheder, som kan behandles samtidigt.	Skæring ø10 mm 2 stykker ø12 mm 1 stykke ø16 mm 1 stykke	Bøjning ø10 mm 3 stykker ø12 mm 2 stykker ø16 mm 1 stykke
Batteri til rådighed til dette værktøj*	Multispændingsbatteri	
Vægt**	18,6 kg (BSL36A18) 19,2 kg (BSL36B18)	

\* Eksisterende batterier (BSL3660/3620/3626, BSL18xx-serien, osv.) kan ikke bruges sammen med dette værktøj.

\*\* I henhold til EPTA-procedure 01/2014

### BEMÆRK

Grundet HiKOKI's løbende forskning og udvikling kan specifikationer heri ændres uden forudgående varsel.

### 2. Batteri

Model	BSL36A18	BSL36B18
Spænding	36 V / 18 V (Automatisk skift*)	
Batteriets kapacitet	2,5 Ah / 5,0 Ah	4,0 Ah / 8,0 Ah
	(Automatisk skift*)	
Tilgængelige trådløse produkter**	Multispændingsserie, 18 V-produkt	
Tilgængelig oplader	Glidende oplader til lithium-ion-batterier	

\* Værktøjet selv vil automatisk skifte over.

\*\* Se vores generelle katalog for detaljer.

### 3. Oplader

Model	UC18YSL3
Opladningsspænding	14,4 V – 18 V
Vægt	0,6 kg

## OPLADNING

Inden det elektriske værktøj tages i brug, oplades batteriet som følger.

### 1. Tilslut opladerens netkabel til kontakten.

Ved tilslutning af opladerens stik til en kontakt, blinker indikatorlampen for opladning rødt (ét blink i sekundet).

### 2. Sæt batteriet i opladeren.

Sæt batteriet ordentligt i opladeren som vist i **Fig. 4** (på side 2).

### 3. Opladning

Når et batteri sættes i opladeren, blinker indikatorlampen for opladning blåt.

Når batteriet er fuldt opladet, lyser indikatorlampen for opladning grønt. (Se **Tablet 1**)

- (1) Indikation for indikatorlampe for opladning  
Indikationerne for indikatorlampen for opladning er som vist i **Tablet 1**, alt efter opladerens eller det genopladelige batteris tilstand.

Tabel 1

Indikatorer for indikatorlampe for opladning				
Indikatorlampe for opladning (RØD/BLÅ/GRØN/LILLA)	Før opladning	Blinker (RØD)	Lyser i 0,5 sekunder. Lyser ikke i 0,5 sekunder. (slukket i 0,5 sekunder)	Sat til strømkilde
	Mens opladning	Blinker (BLÅ)	Lyser i 0,5 sekunder. Lyser ikke i 1 sekund. (slukket i 1 sekund)	Batteriets kapacitet ved mindre end 50%
		Blinker (BLÅ)	Lyser i 1 sekund. Lyser ikke i 0,5 sekunder. (slukket i 0,5 sekunder)	Batteriets kapacitet ved mindre end 80%
		Lyser (BLÅ)	Lyser vedvarende	Batteriets kapacitet ved mere end 80%
	Opladning fuldført	Lyser (GRØN)	Lyser vedvarende (Kontinuerlig brummelyd: Ca. 6 sekunder)	
	Overophedning standby	Blinker (RØD)	Lyser i 0,3 sekunder. Lyser ikke i 0,3 sekunder. (slukket i 0,3 sekunder)	Batteriet er overophedet. Ude af stand til at oplade. (Opladning begynder, når batteriet er kølet af)
	Opladning er umulig	Blinker hurtigt (LILLA)	Lyser i 0,1 sekunder. Lyser ikke i 0,1 sekunder. (slukket i 0,1 sekunder) ■ ■ ■ ■ ■ ■ ■ ■ ■ ■ ■ ■ ■ ■ ■ ■ (Periodisk brummelyd: Ca. 2 sekunder)	Funktionsfejl i batteri eller oplader

(2) Vedrørende det genopladelige batteris temperaturer og opladningstid  
Temperaturerne og opladningstiden bliver som vist i **Tabel 2**.

Tabel 2

Oplader		UC18YSL3					
Batteri	Batteritype	Li-ion					
	Temperaturer, hvor batteriet kan genoplades	0°C – 50°C					
	Opladningsspænding	V	14,4		18		
	Opladningstid, ca. (ved 20°C)	min.	BSL14xx-serien		BSL18xx-serien		Multispændingsserien
			(4 celler)	(8 celler)	(5 celler)	(10 celler)	(10 celler)
		BSL1415S : 15 BSL1415 : 15 BSL1415X : 15 BSL1420 : 20 BSL1425 : 25 BSL1430C : 30	BSL1430 : 20 BSL1440 : 26 BSL1450 : 32 BSL1460 : 38	BSL1815S : 15 BSL1815 : 15 BSL1815X : 15 BSL1820 : 20 BSL1825 : 25 BSL1830C : 30	BSL1830 : 20 BSL1840 : 26 BSL1850 : 32 BSL1860 : 38	BSL36A18 : 32 BSL36B18 : 52	
USB	Opladningsspænding	V	5				
	Opladningsstrøm	A	2				

**BEMÆRK**

Genopladningstiden kan variere alt efter den omgivende temperatur og strømkildens spænding.

4. Frakobl opladerens netledning fra kontakten.
5. Hold godt fat om opladeren, og træk batteriet ud.

**BEMÆRK**

Sørg for at trække batteriet ud af opladeren efter brug, og opbevar det derefter.

**Vedrørende elektrisk udladning i tilfælde af nye batterier osv.**

Idet den kemiske substans inde i nye batterier samt batterier, der ikke har været anvendt i længere tid, ikke er aktiveret, kan den elektriske udladning være lav ved brug af batterierne første og anden gang. Dette er et midlertidigt fænomen, og den tid, der normalt er påkrævet til genopladning, gendannes ved at genoplade batterierne 2 – 3 gange.

**Sådan forlænger du batteriernes ydeevne.**

- (1) Genoplad batterierne, før de aflades helt. Når du synes, at strømmen til værktøjet bliver svagere, skal du indstille brugen af værktøjet og genoplade dets batteri. Hvis du bliver ved med at anvende værktøjet og udtømme den elektriske strøm, kan du beskadige batteriet, og dets levetid forkortes.
- (2) Undgå genopladning ved høje temperaturer. Et genopladeligt batteri er varmt umiddelbart efter brug. Hvis et sådant batteri genoplades straks efter brug, forringes den kemiske substans inde i batteriet, og batteriets levetid forkortes. Lad batteriet ligge, og genoplad det, når det har kølet af i et stykke tid.

**FORSIGTIG**

- Hvis batteriet oplades, mens det er varmt efter at have ligget længe på et sted med direkte sollys, eller fordi batteriet lige har været anvendt, lyser opladerens indikatorlampe for opladning i 0,3 sekunder, hvorefter det ikke lyser i 0,3 sekunder (slukkes i 0,3 sekunder). I et sådant tilfælde skal batteriet først have lov til at køle af, hvorefter opladningen kan påbegyndes.
- Når indikatorlampen for opladning blinker hurtigt (ved 0,2 sekunders intervaller), skal du efterse for og fjerne eventuelle fremmedlegemer i opladerens batteristik. Hvis der ikke er nogen fremmedlegemer, er det muligt, at batteriet eller opladeren ikke fungerer korrekt. Lad et autoriseret servicecenter se på problemet.
- I det der tager omtrent 3 sekunder for den indbyggede mikrocomputer at bekræfte, at batteriet opladet med UC18YSL3 er taget ud, skal du vente i mindst 3 sekunder, før du sætter det i og fortsætter opladningen. Hvis batteriet sættes i, før der er gået 3 sekunder, er det ikke sikkert, at batteriet kan oplades ordentligt.

**INDEN ANVENDELSEN**

**ADVARSEL**

Før anvendelse skal du kontrollere følgende. 1 til 4 skal kontrolleres før isætning af batteri.

**FORSIGTIG**

Træk batteriet ud, før du foretager justeringer, serviceeftersyn eller vedligeholdelse.

Når du er færdig med en opgave, skal du trække batteriet ud.

**1. Strømafbrøder**

Sørg for, at kontakten er i positionen FRA. Hvis batteriet er sat i det elektriske værktøj, mens kontakten er i positionen TIL, starter det elektriske værktøj omgående, hvilket kan medføre alvorlige ulykker.

**2. Forberedelse og bekræftelse af arbejdsomgivelserne.**

Kontrollér, og bekræft, om arbejdspladsen er under de rette forhold, som nævnt i [GENERELLE SIKKERHEDSADVARSLER FOR ELEKTRISK VÆRKTØJ]; 1).

**3. Af sikkerhedsmæssige årsager skal De anvende den medfølgende umbrakonøgle til helt at sikre Dem, at umbrakobolten er fuldstændig fastspændt. Anvendelse af maskinen med løs umbrakobolt kan resultere i beskadigelse af maskinen og skæret og desuden føre til ulykker.**

**4. Bekræft, at skæret er skarpt.**

Forvis Dem om, at skæret er skarpt. Forsat anvendelse af et udslidt og deformeret skær med en sløv æg, kan resultere i beskadigelse af maskinen og skæret såvel som i ulykker.

**5. Fjernelse og isætning af batteridækslet og batteriet (Fig. 5)**

**ADVARSEL**

Sørg for, at batteridækslet er monteret, når du betjener værktøjet.

Jernspåner i batteriets terminalområde kan føre til funktionsfejl.

**6. Indikatorkontakt for resterende batteri (Fig. 6)**

**PIKTOGRAM ILLUSTRATION OG FORKLARING**

Advarselsetiket (skæring)

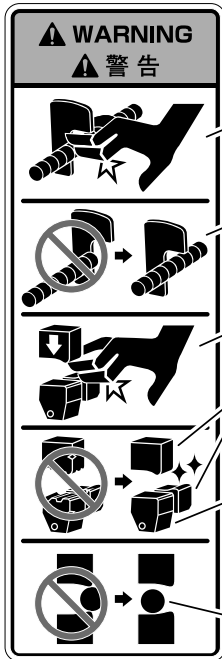

Undgå at bringe hånden tæt på reaktionsstopperne under drift; ellers kan du få din finger i klemme eller risikere andre tilskadecomster.

Under skæringsarbejdet skal du fastgøre betonjernsklipperen/bukkeren sikkert til reaktionsstopperne. Derudover skal du sikre en tilstrækkelig længde af betonjernsklipperen/bukkeren til at blive koblet til reaktionsstopperne.

Hold hænderne på god afstand af skæret under arbejdet.

Kontinuerlig anvendelse af et nedslidt skær kan resultere i skade og i at materialet splintres i småstykker og spredes. Skift det ud med et nyt skær efter omkring 8000 timers anvendelse (omtrentlig tidsramme).

Hvis grebdækket bliver udslidt, er der fare for, at det ikke kan holde betonjernstangen tilstrækkeligt fast og at det splintres, så småstykker og fragmenter fra det spredes omkring etc.

Hvis grebdækket ikke kan holde betonjernstangen meget længere, skal det skiftes ud med et nyt grebdække.

Anbring betonjernstangen i midten eller i uddybningen af skæret under skæringsarbejde. Skæringsarbejde, som udføres med betonjernstangen anbragt på hjørnerne eller enderne af skæret, kan resultere i at betonjernstangen splintrer og fragmenter af den spredes omkring eller i at skæret og maskinen lider overlast.

Advarselsetiket (bøjning)



Hvis du bøjer betonjernstangen med en stor vinkel, mens du holder hånden på den, vil der være risiko for, at hånden kommer i klemme på grund af betonjernstangens tilbageslagsreaktion.

Påbegynd aldrig arbejdet før De har forvissat Dem om, at der ikke er nogen personer indenfor rotationsområdet af det materiale, der skal bøjes.

Advarselsetiket (Batteridæksel)



Montér batteridækslet ved opbevaring eller anvendelse af værktøjet.

## DRIFT

### FORSIGTIG

Træk batteriet ud, før du foretager justeringer, serviceeftersyn eller vedligeholdelse.

Når du er færdig med en opgave, skal du trække batteriet ud.

#### 1. Betjening af kontakt

Dette produkt er udstyret med en kontaktlås, for at forhindre utilsigtet drift af kontakten. (Fig. 7-a)

Motoren aktiveres ved at trykke på kontaktlåsen i en af de angivne retninger og trække i kontakten.

Når kontakten er aktiveret, forbliver den tændt, også efter at du har frigivet kontaktlåsen, så længe du trækker i kontakten.

Hvis du slipper kontakten inden for område ④, vil en bremse, der stopper driften, blive anvendt. (Fig. 7-b)

Hvis du slipper kontakten inden for område ⑤, vender det øverste skær og bøjningsvalsens automatisk tilbage til deres oprindelige positioner. (Fig. 7-b)

### ADVARSEL

Skæret aktiveres også samtidig, så luk venligst dækslet. (Fig. 7-b)

#### 2. Vending af rotation for skær og bøjningsvalse

Hvis du slipper kontakten under drift, kan det resultere i, at skæret og bøjningsvalsens kommer til at gå i stå og omslutter betonjernsklipperen/bukkeren som en sandwich, og låser den fast på en måde, så den ikke kan fjernes. (Fig. 8)

I denne situation skal motoren drejes omvendt for at returnere skær og bøjningsvalse tilbage til deres oprindelige positioner.

Nedenfor fremgår de to metoder til returnering af skær og bøjningsvalse under drift.

#### ● Indstil indstillingshjulet til "RETURN" (Fig. 8-a)

#### (1) Juster indstillingshjulet på "RETURN".

#### (2) Hvis du trykker på kontakten igen, aktiveres tilstanden for omvendt rotation.

Når værktøjet begynder at vende tilbage, vender det tilbage til sin oprindelige position, når kontakten slippes.

#### ● Tryk på kontakten for manuel tilstand (Fig. 8-b)

#### (1) Tryk på kontakten for manuel tilstand.

#### (2) Hvis du trykker på kontakten igen, aktiveres tilstanden for omvendt rotation.

Værktøjet vender tilbage, mens der trækkes i kontakten, og det stopper, når det vender tilbage til sin oprindelige position.

#### (3) Når det er vendt tilbage til sin oprindelige position, skal du trykke på kontakten for manuel tilstand, for at vende tilbage til "Tilstanden for Normal Rotation".

### BEMÆRK

Værktøjet vil ikke fungere, hvis det efterlades i tilstanden for omvendt rotation, så tryk på kontakten for manuel tilstand for at annullere omvendt rotation.

## SÅDAN ANVENDES PRODUKTET (SKÆRING)

### ADVARSEL

- Bemærk, at maskinen ikke er noget håndholdt værktøj. Sørg altid for kun at anvende værktøjet, efter at det er anbragt på et stabilt sted som for eksempel på et gulv, på jorden etc.
- Hold hænderne på god afstand af skæret under arbejdet.
- Hold hænderne væk fra reaktionsstopperne A og B under arbejdet.

#### 1. Efterse skæret og gummihåndtaget

### ADVARSEL

- Bekræft, at den sekskantede stikbolt, der fastgør skæret, er stram.

Hvis værktøjet bruges med bolten løs, kan det beskadige værktøjet eller skæret og resultere i ulykke eller personskade.

- Maskinen er konstrueret således, at det øverste skær og grebdækket kan støtte en betonjernstang. Hvis grebdækket bliver udslidt, er der fare for, at det ikke kan holde betonjernstangen tilstrækkeligt fast og at det splintres, så småstykker og fragmenter fra det spredes etc.

Hvis grebdækket ikke kan holde betonjernsætngen meget længere, skal det skiftes ud med et nyt grebdække. (Spørg butikken, hvor du har købt den, eller det autoriserede HiKOKI-servicecenter for udskiftning af gummihåndtaget eller reparation).

- (1) Placér værktøjet som vist i Fig. 9.
- (2) Monter batteri og batteridæksel. (Fig. 10)
- (3) Åbn dækslet. (Fig. 12)
- (4) Sænk det øverste skær. Træk let i kontakten og flyt langsomt det øverste skær. Når det øverste skær kommer uden for kamskivedækslet og den sekskantede stikbolt er helt synlig, skal du slippe kontakten for at stoppe det i denne position. (Fig. 13)
- (5) Afmonter batteridækslet og batteriet. (Fig. 11)
- (6) Kontrollér for abnormiteter såsom slid, deformation eller brud i skæret. (Fig. 14)

Hvis skæret skal udskiftes, se "3. Udskiftning af skær".

- (7) Ved hjælp af den medfølgende sekskantede unbrakonøgle skal du sikre dig, at den sekskantede stikbolt er strammet helt. (Fig. 15)
- (8) Sørg for, at gummihåndtaget ikke er nedslidt (Fig. 16)
- (9) Sørg for, at kontaktlåsen er i låsepositionen (Fig. 17)
- (10) Monter batteri og batteridæksel (Fig. 10)

### 2. Skæring

### ADVARSEL

- Skær ikke andre materialer end betonjern. Hvis du forsøger at gøre det, kan materialet splintres i småstykker og spredes.
- Bøjningsvalserne drejer rundt selv under skæringen. Hold altid hænderne væk fra bøjningsvalserne.
- Skærebladet kan blive nedslidt ved gentagen skæring af betonjernstænger. Kontinuerlig anvendelse af et nedslidt skær kan resultere i skade og i at materialet splintres i småstykker og spredes. Skift det ud med et nyt skær efter omkring 8000 timers anvendelse (omtrentlig tidsramme).
- Under skæringsarbejde skal betonjernstangen fastgøres forsvarligt på reaktionsstopper B. Derudover skal tilstrækkeligt meget af betonjernstangen fastgøres, så den kan fastgøres på reaktionsstopper B.
- Anbring betonjernstangen i midten eller i uddybningen af skæret under skæringsarbejde. Skæringsarbejde, som udføres med betonjernstangen anbragt på hjørnerne eller enderne af skæret, kan resultere i at betonjernstangen splintres og at småstykker og fragmenter af den spredes omkring eller i at skæret og maskinen lider overlast.



### FORSIGTIG

- Du må ikke samtidigt skære to betonstænger, der måler 16 mm i dia. eller 13 mm i dia. Hvis du gør det, kan det beskadige værktøjet.
- Maskinen har en indbygget glidekobling, som tjener til at beskytte mekanismen. Hvis De skærer materialet med en diameter eller en kvalitet, som overstiger kapaciteten, kan glidekoblingen af og til træde i kraft. I et sådant tilfælde skal skæringen straks standses og materialet kontrolleres. Når glidekoblingen er i kraft, vil en kraftig glidestøj opstå, men dette er normalt.

## Dansk

Efter at have fulgt trinene for "1. Efterse skæret og gummihåndtaget" (trin (1) til (10)), og følg instruktionerne herunder.

- (1) Placer indstillingshjulet i "CUT"-position. (Fig. 18)
- (2) Indstil armeringsstangen, der skal klippes over det nederste skær

Sørg for, at der er tilstrækkelig længde til armeringsstangen til fuldt ud at tilkoble reaktionsstopper B. (Fig. 19)

- (3) Tryk på kontaktlåsen i begge retninger for at frigøre låsen, og træk i kontakten for at skære armeringsstangen. (Fig. 7)

Efter skæring af armeringsstangen skal du holde kontakten nede, indtil motoren har gennemført omvendt rotation, og det øverste skær begynder at vende tilbage.

### 3. Udskiftning af skær

Efter at have fulgt trinene for "1. Efterse skæret og gummihåndtaget" (trin (1) til (5)), og følg instruktionerne herunder. Udskift de øverste og nederste skær som et sæt.

- (1) Ved hjælp af den medfølgende sekskantede unbrakonøgle skal du fjerne den sekskantede stikbolt og derefter fjerne det øverste og nederste skær. Hvis du skubber skærets afskærmning opad, bliver det nemmere at fjerne det øverste skær. (Fig. 20)  
Hvis du lirker med en fladhovedet skruetrækker, bliver det lettere at fjerne det nederste skær. (Fig. 21)
- (2) Rengør for jernspåner, som har sat sig fast omkring skærestillingsområdet (Fig. 22)

### ADVARSEL

Brug beskyttelsesbriller.

- (3) Juster hullet i skæret med stiftens position, og fastgør skæret.

Ved hjælp af den medfølgende sekskantede unbrakonøgle skal du spænde den sekskantede stikbolt godt fast for at fastgøre skæret.

Udskift den sekskantede stikbolt med den nye, som følger med skæret. (Fig. 23)

- (4) Montér batteriet og batteridækslet (Fig. 10)

Hvis den side, der skal bøjes, anbringes så den står på skrå opad, kan resultatet blive, at betonjernstangen løser sig fra bøjningsvalsen under bøjningen, hvorved den kan slynges af.

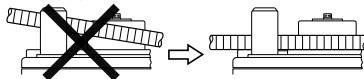

- Hvis der bøjes flere betonjernstænger ad gangen, kan det ske, at nogle af dem løsner sig fra bøjningsvalsen og styret etc. Udvis derfor forsigtighed, og anbring dem altid horisontalt.

- Hvis du bøjer betonjernstangen med en stor vinkel, mens du holder hånden på den, vil der være risiko for, at hånden kommer i klemme på grund af betonjernstangens tilbageslagsreaktion. Anbring aldrig hånden på et sted, hvor betonjernet kan bevæge sig tilbage.



- (1) Fjern batteridækslet og batteriet (Fig. 5-a)
- (2) Sørg for, at kontaktlåsen er i låsepositionen. (Fig. 17)
- (3) Placer værktøjet, så drejebordet vender opad (Fig. 24)
- (4) Sørg for, at skærets afskærmning er lukket (Fig. 24)
- (5) Montér batteriet og batteridækslet (Fig. 5-b)
- (6) Juster indstillingshjulet til den passende størrelsesfarve og vinkel på armeringsstangen, der skal bukes. (Fig. 25)

[Justerer til størrelserne på armeringsstangene]  
Selvom bøjningsvinklen er den samme på skiven, ændres vinklen lidt afhængigt af betonjernstangens tykkelse. Juster vinklen i overensstemmelse med størrelsesfarven på indstillingsskiven.

Størrelse af betonjernstang	Indikatormarkerings farve
ø10 mm	Hvid
ø12 mm	Grøn
ø16 mm	Sølv

### BEMÆRK:

Selv ved den samme indstilling af drejknappen kan bøjningsvinklen af og til afvige, hvis betonjernstangens diameter og hårdhed er forskellig. Anvend kun vinkelmærkerne som en løs retningslinje.

- (7) Korrekt opsætning ved at placere armeringsstangen mod skinnens stopper (Fig. 26)

- (8) Tryk på kontaktlåsen for at frigøre låsen, og træk i kontakten for at bøje betonjernstangen. (Fig. 7)  
Selv efter at armeringsstangen er bukket, vil motoren roteres omvendt, og valsen vil vende tilbage til sin position, mens kontakten trækkes.

Når valsen begynder at vende tilbage til positionen, vil den fortsætte med at gøre det, selvom kontakten slippes. (Se "DRIFT": 1. Betjening af kontakt")

### 2. Bøjning i manuel tilstand

Ud over "bøjning" i henhold til skiveindstilling" bruger dette værktøj en variabel hastighedskontakt for at tillade bøjning af betonjernstænger i henhold til "visuel estimering". Efter trin (1) til (5) af "1. Normal bøjningsprocedure" er afsluttet, skal du følge instruktionerne herunder.

- (1) Indstil indstillingsskiven til en større vinkel ① end den ønskede (Fig. 27)
- (2) Indstil armeringsstangen, og frigør kontaktlåsen (Se "DRIFT": 1. Betjening af kontakt") (Fig. 7)
- (3) Træk i kontakten, og slip den med den ønskede vinkel ② (Fig. 30 1)

Valsen bevæger sig, så længe kontakten trækkes. Træk lidt efter lidt i kontakten et par gange for at justere, indtil den ønskede vinkel er nået.

- (4) Godkend bøjvinklen  
Tryk på kontakten for manuel tilstand for at dreje bøjningsvalsen omvendt. (Fig. 28)

## SÅDAN ANVENDES PRODUKTET (BØJNING)

### 1. Normal bøjningsprocedure

#### ADVARSEL

- Bemærk, at maskinen ikke er noget håndholdt værktøj. Sørg altid for kun at anvende værktøjet, efter at det er anbragt på et stabilt sted som for eksempel på et gulv, på jorden etc.
- Hold hænderne på god afstand af bøjningsvalsen under arbejdet.
- Bøj aldrig andre materialer end betonjern. Hvis du forsøger at gøre det, kan materialet splintres i småstykker og spredes.
- Bøj mindre end 3 betonjernstænger med en 10 mm diameter, mindre end 2 med en diameter på 12 mm og 1 med en diameter på 16 mm.
- Husk, at skæret bevæger sig selv under bøjningen. Det er derfor nødvendigt altid at huske at lukke skærets afdækning. (Fig. 24)
- Påbegynd aldrig arbejdet for De har forvisset Dem om, at der ikke er nogen personer indenfor rotationsområdet af det materiale, der skal bukes.
- Sørg for en ekstra længde på mindst 200 mm i tilgift til bøjningslængden for det betonjern, der skal bøjes. (Fig. 26)  
Hvis den ekstra længde ikke er tilstrækkelig, kan betonjernet falde af under bøjningen, eller det kan brække i småstykker og spredes på farlig vis.
- Anbring betonjernstangen på midterpladen, således at den er horisontal i forhold til drejeskivens overflade.





Hvis den ønskede bøjningsvinkel ® er nået, skal du gå til trin (5).

Hvis vinklen kræver mere bøjning, skal du trykke på kontakten for manuel tilstand for at vende tilbage til normal rotation og bøje lidt mere). (Fig. 29) (Fig. 30 2)

(5) Når armeringsstangen er bøjet til den ønskede vinkel, skal du fortsætte med at trække i kontakten i omvendt rotationstilstand, indtil valsen vender tilbage til sin oprindelige position. (Fig. 30 3)

(6) Når bøjningsvalsen stopper efter at være vendt tilbage til sin oprindelige position, skal du trykke på kontakten for manuel tilstand igen for at annullere omvendt rotation. (Fig. 29)

**3. Anvendelse af huller til korrekt fastgørelse af enheden.**

Når du anvender dette produkt, skal du placere det i en stabil position på gulvet eller på jorden.

I midten af værktøjet er der et hul til fastgørelse af enheden samt et skruehul, som er placeret på udskæringsdelen af det indvendige dæksel.

Brug disse huller til at fastgøre værktøjet på en arbejdsbænk eller et andet sted. (Boltstørrelse: M10) (Fig. 31)

**ADVARSELSSIGNALER**

Dette produkt har funktioner, der er designet til både at beskytte selve værktøjet og batteriet. Under arbejdet, fra det tidspunkt, hvor kontakten trækkes, og tre sekunder efter dens frigivelse, kan hver af beskyttelsesfunktionerne muligvis blive aktiveret, hvilket resulterer i, at tilstandsindikatorlampen blinker som vist i **Tablet 3**, for at underrette brugeren. Når nogle af beskyttelsesfunktionerne udløses, skal du straks fjerne fingeren fra kontakten og følge de instruktioner, der er beskrevet under korrigerende handling. (Fig. 32)

**Tablet 3**

Beskyttelsesfunktion	Display for LED-lamper	Korrigerende handling
Beskyttelse mod overbelastning	Tændt i 0,1 sekund/slukket i 0,1 sekund ■ ■ ■ ■ ■ ■ ■ ■ ■ ■ ■ ■ ■ ■ ■ ■	Fjern årsagen til overbelastningen.
Beskyttelse af temperatur	Tændt i 0,5 sekund/slukket i 0,5 sekund ■■■■■ ■■■■■ ■■■■■ ■■■■■ ■■■■■	Lad værktøjet og batteriet køle grundigt af.

**SÅDAN GENOPLADES EN USB-ENHED (UC18YSL3)**

- (1) Vælg en opladningsmetode
  - Opladning af USB-enhed i en stikkontakt (Fig. 33-a)
  - Opladning af USB-enhed og batteri i en stikkontakt (Fig. 33-b)
- (2) Sådan genoplades en USB-enhed (Fig. 34)
- (3) Efter endt opladning af USB-enhed (Fig. 35)

**5. Udvendig rengøring**

Når det elektriske værktøj er snavset, kan du tørre det af med en blød, tør klud eller en klud fugtet med sæbevand. Brug ikke kloropløsning, benzin eller fortynder, da disse væsker opløser plastik.

**6. Opbevaring**

Opbevar det elektriske værktøj på et sted, hvor temperaturen er under 40°C, og som er udenfor børns rækkevidde.

**BEMÆRK**

Opbevaring af lithium-ion-batterier. Sørg for, at lithium-ion-batterierne er blevet ladet helt op, inden de opbevares.

Længerevarende opbevaring (3 måneder eller derover) af batterier med en lille ladning kan resultere i en forringelse af ydeevnen, reducere brugstiden for batterierne væsentligt eller gøre, at batterierne ikke kan bevare en opladning.

Dog kan væsentligt reduceret brugstid for batterierne muligvis genoprettes ved hjælp af gentaget opladning og brug af batterierne to til fem gange.

Hvis brugstiden for batterierne er ekstremt kort på trods af gentaget opladning og brug, bør du betragte batterierne som udtjente og købe nogle nye.

**VEDLIGEHOLDELSE OG EFTERSYN**

**FORSIGTIG**

Sørg for at slukke på kontakten og fjerne batteriet før vedligeholdelse og eftersyn.

**1. Efterse skæret**

Fortsat brug af et sløvt eller beskadiget skær medfører nedsat skæringseffektivitet og kan forårsage overbelastning af motoren. Udskift klingene, så snart slid konstateres.

**2. Eftersyn af monterings skrueer**

Efterse regelmæssigt alle monterings skrueer, og sørg for, at de er spændt ordentligt. Hvis nogle af skrueer er løse, skal du omgående spænde dem igen. Hvis du ikke gør det, kan det medføre alvorlig fare.

**3. Vedligeholdelse af motoren**

Motor delen er selve "hjertet" af det elektriske værktøj. Udvis forsigtighed for at sikre, at motordelen ikke beskadiges og/eller bliver våd af olie eller vand.

**4. Inspektion af terminaler (værktøj og batteri)**

Efterse for at sikre dig, at spåner og støv ikke har samlet sig på terminalerne. Kontrollér med mellemrum før, under og efter betjening.

**FORSIGTIG**

Fjern eventuelle spåner og støv, som måtte have samlet sig på terminalerne.

Hvis du ikke gør det, kan det forårsage funktionsfejl.

**FORSIGTIG**

Ved anvendelse og vedligeholdelse af el-værktøj skal de sikkerhedsregler og standarder, som gælder i hvert enkelt land, nøje overholdes.

**Vigtig meddelelse angående batterier til ledningsfri elektriske værktøjer fra HiKOKI**

Brug altid et af vores designerede originale batterier. Vi kan ikke garantere for sikkerheden og ydelsen af vores ledningsfri elektriske værktøj ved brug af andre batterier end dem, vi har angivet, eller hvis batteriet skilles ad og ændres (som f.eks. adskillelse og udskiftning af celler eller andre indvendige dele).

## GARANTI

Vi yder garanti på elektriske værktøjer fra HiKOKI i henhold til lovmæssige/nationale særbestemmelser alt efter land. Denne garanti dækker ikke defekter eller beskadigelse som følge af mishandling, misbrug eller normal slitage. I tilfælde af klager bedes du indsende det elektriske værktøj, samlet med det GARANTIBEVIS, der forefindes i slutningen af denne håndteringsvejledning, til et HiKOKI-autoriseret servicecenter.

## Information om luftbåren støj og vibration

De målte værdier blev fastsat i overensstemmelse med EN62841 og erklæret i overensstemmelse med ISO 4871.

Det afmålte A-vægtede lydniveau: 94,0 dB (A)  
 Det afmålte A-vægtede lydtryksniveau: 88,5 dB (A)  
 Usikkerhed K: 3 dB (A).

Brug høreværn.

De samlede vibrationsværdier (treaksial vektorsum) bestemt i overensstemmelse med EN62841.

Vibrationsudsendelsesværdi **a<sub>h</sub>**, **B** = 0,6 m/s<sup>2</sup>  
 Usikkerhed K = 1,5 m/s<sup>2</sup>

Den angivne totale vibrationsværdi er blevet målt i henhold til en standardiseret testmetode og kan anvendes til at sammenligne et værktøj med et andet. Den kan også anvendes ved en indledningsvis vurdering af eksponeringen.

## ADVARSEL

- Vibrationsudsendelsen under faktisk brug af det elektriske værktøj kan afvige fra den erklærede totalværdi alt efter, hvordan værktøjet anvendes.
- For at identificere sikkerhedsforanstaltningerne til beskyttelse af brugeren, er der foretaget en vurdering af eksponeringen ved brug under virkelige forhold (hvor der er taget højde for alle dele af betjeningscyklen, som fx når værktøjet er slukket, og når det kører i tomgang, udover tiden hvor der trykkes på aftrækkeren).

## BEMÆRK

Grundet HiKOKI's løbende forskning og udvikling kan specifikationerne heri ændres uden forudgående varsel.

## FEJLFINDING

Brug eftersynene i tabellen nedenfor, hvis værktøjet ikke fungerer som normalt. Hvis dette ikke løser problemet, skal du kontakte din forhandler eller et autoriseret HiKOKI-servicecenter.

### 1. Elektrisk værktøj

Symptom	Sandsynlig årsag	Afhjælpning
Bevæger sig ikke	Der er ikke noget batteri tilbage.	Oplad batteriet.
	Batteriet er ikke korrekt installeret.	Skub batteriet ind, indtil du hører et klik.
	Værktøjet forbliver i tilstand for omvendt rotation	Tryk på kontakten for manuel tilstand for at annullere omvendt rotation.
Pludseligt stoppet	Kredsløb for overbelastningsbeskyttelse er aktiveret.	Fjern årsagen til overbelastningen.
	Varmerbeskyttelseskredsløb er aktiveret på grund af overophedning af batteriet eller selve værktøjet.	Lad batteriet og værktøjet køle helt af.
Kontakten kan ikke trækkes i	Utilstrækkeligt tryk på kontaktlåsen.	Tryk på kontaktlåsen, indtil den når til enden.
Hør et "bip", når du trækker i kontakten	Kontakten trækkes i en lille mængde.	Ikke et problem. Træk hårdere i kontakten, og lyden stopper.
Kan ikke skære tilfredsstillende	Skæret er slidt/nedbrudt/bskadiget	Udskift skæret med et nyt.
	At arbejde med værktøjet uden for dets normale kapacitet (materiale, materialediameter, forarbejdningmængde).	Gennemse "SPECIFIKATIONER" for at skære korrekt.
Har du problemer med at holde armeringsstangen, når du skærer?	Gummihåndtaget er slidt.	Udskift med et nyt gummi-håndtag. Kontakt et autoriseret HiKOKI-servicecenter.
Kan ikke bøjes ordentligt	At arbejde med værktøjet uden for dets normale kapacitet (materiale, materialediameter, forarbejdningmængde).	Gennemse "SPECIFIKATIONER" for at bøje korrekt.
Batteri kan ikke installeres	Forsøg på at installere et andet batteri end den angivne type.	Brug et batteri af typen multi-volt.

2. Oplader

Symptom	Sandsynlig årsag	Afhjælpning
Indikatorlampen for opladning blinker hurtigt lilla, og opladningen af batteriet starter ikke.	Batteriet er ikke sat helt i.	Sæt batteriet ordentligt i.
	Der sidder fremmedlegemer i batteriterminalen eller dér, hvor batteriet er monteret.	Fjern fremmedlegemet.
Indikatorlampen for opladning blinker rødt, og opladningen af batteriet starter ikke.	Batteriet er ikke sat helt i.	Sæt batteriet ordentligt i.
	Batteriet er overophedet.	Hvis batteriet efterlades, begynder det automatisk at lade op, hvis dets temperatur falder, men dette kan nedsætte batteriets levetid. Det anbefales, at batteriet afkøles på et sted med god ventilation uden direkte sollys, før det oplades.
Batteribrugstiden er kort, selvom batteriet er fuldt opladet.	Batteriets levetid er opbrugt.	Udskift batteriet med et nyt.
Batteriet er længe om at lade op.	Temperaturen i batteri, oplader eller det omgivende miljø er meget lav.	Oplad batteriet indendørs eller i et andet varmere miljø.
	Opladerens ventilationskanaler er blokerede og overopheder dens indvendige komponenter.	Undgå at blokere ventilationskanalerne.
	Ventilatoren kører ikke.	Kontakt et autoriseret HiKOKI-servicecenter for reparation.
USB-afbryderlampen er slukket, og USB-enheden er holdt med at lade op.	Batteriets kapacitet er blevet lav.	Udskift batteriet med et, der har resterende kapacitet.
		Sæt opladerens strømstik i en stikkontakt.
USB-afbryderlampen slukker ikke, selvom USB-enheden er færdig med at lade op.	USB-afbryderlampen begynder at lyse grønt for at indikere, at USB-opladning er mulig.	Dette er ikke en funktionsfejl.
Status for opladning af USB-enhed er uklar, eller det er uklart, hvorvidt opladningen af den er færdig.	USB-afbryderlampen slukker ikke, selv når opladningen er færdig.	Undersøg den USB-enhed, der lader op, for at bekræfte dens status for opladning.
Opladningen af en USB-enhed holder pause halvt igennem opladningen.	Opladeren blev sat i en stikkontakt, mens USB-enheden blev ladet op med batteriet som strømkilde.	Dette er ikke en funktionsfejl. Opladeren holder en pause på omtrent 5 sekunder i USB-opladningen, når den skelner mellem strømkilder.
	Der blev sat et batteri i opladeren, mens USB-enheden blev ladet op med en stikkontakt som strømkilde.	
Opladningen af en USB-enhed holder pause halvt igennem opladningen, når batteriet og USB-enheden oplades på samme tid.	Batteriet er blevet ladet helt op.	Dette er ikke en funktionsfejl. Opladeren holder en pause på omtrent 5 sekunder i USB-opladningen, mens den kontrollerer, om opladningen af batteriet er gennemført.
Opladningen af en USB-enhed begynder ikke, når batteriet og USB-enheden oplades på samme tid.	Den resterende batterikapacitet er meget lav.	Dette er ikke en funktionsfejl. Når batterikapaciteten når et bestemt niveau, starter USB-opladningen automatisk.

## GENERELLE SIKKERHETSFORHOLDSREGLER FOR ELEKTROVERKTØY

### ⚠ ADVARSEL

Les alle sikkerhetsadvarslene, instruksjoner, illustrasjoner og spesifikasjoner som medfølger.

Følg ikke alle instruksjonene under, kan det medføre elektrisk støt, brann og/eller alvorlig personskade.

Ta vare på alle varsler og instruksjoner for fremtidig bruk.

Betegnelsen "elektroverktøy" i advarslene henviser både til elektrisk elektroverktøy (med ledning) og batteridrevet elektroverktøy.

#### 1) Sikring på arbeidsområdet

- Hold arbeidsområdet rent og godt opplyst.  
*Uryddige eller mørke områder kan føre til ulykker.*
- Bruk aldri elektroverktøy på steder med fare for eksplosjon, slik som i nærheten av brennbare væsker, gass eller støv.  
*Støv eller gasser kan antennes av gnister fra elektroverktøyet.*
- La aldri barn eller andre personer stå i nærheten når du bruker et elektroverktøy.  
*Du kan bli forstyrt og miste kontroll over verktøyet.*

#### 2) Elektrisk sikkerhet

- Støpslet på elektroverktøyet må passe med vegguttaket. Du må aldri endre støpslet på noen måte. Bruk aldri en adapter sammen med et jordet elektroverktøy.  
*Vendrede støpsler og passende uttak vil redusere faren for elektrisk støt.*
- Unngå å komme i kontakt med jordede overflater slik som rør, radiatorer, komfyrer eller kjøleskap.  
*Faren for elektrisk støt vil være større dersom du er jordet.*
- La aldri elektroverktøyet utsettes for regn eller fuktighet.  
*Dersom det kommer vann inn i elektroverktøyet, kan det øke faren for elektrisk støt.*
- Ikke skad ledningen. Bruk aldri ledningen til å bære, trekke eller kople fra elektroverktøyet. Hold strømledningen unna varme, olje, skarpe kanter eller bevegelige deler.  
*Skadde eller sammenfiltrede ledninger øker faren for elektriske støt.*
- Når du bruker elektroverktøy utendørs, bruk en skjoteledning som er egnet for utendørs bruk.  
*Bruk av en skjoteledning som er beregnet for utendørs bruk, vil redusere faren for elektrisk støt.*
- Hvis bruk av elektroverktøyet i et fuktig område ikke kan unngås, bruk et strømuttak med jordfeilbryter.  
*Bruk av jordfeilbryter reduserer faren for elektriske støt.*

#### 3) Personlig sikkerhet

- Vær påpasselig, se hva du gjør og bruk sunn fornuft når du bruker et elektroverktøy.  
Du må aldri bruke et elektroverktøy når du er sliten eller trett, eller dersom du er påvirket av narkotiske stoffer, alkohol eller medisiner.  
*Når du bruker et elektroverktøy, vil kun et par sekunders uoppmerksomhet kunne føre til alvorlige personskader.*

- Bruk personlig verneutstyr. Ha alltid på deg vernebriller.

*Bruk av verneutstyr som en støvmaske, sklislirke vernesko, vernehjelm eller hørselsvern i passende forhold vil redusere personskader.*

- Forhindre utilsiktet start av elektroverktøyet. Pass på at bryteren på elektroverktøyet er slått av før verktøyet koples til veggkontakten og/eller batteriet, eller før verktøyet løftes eller bæres.

*Hvis du holder fingeren på bryteren når du bærer elektroverktøyet, eller dersom bryteren er slått på når det er koblet til en strømkilde kan det oppstå ulykker.*

- Fjern eventuelle justeringsnøkler eller skrunøkler før du slår på elektroverktøyet.

*Dersom en justeringsnøkkel eller skrunøkkel er festet til en roterende del på elektroverktøyet når det startes, kan det føre til personskade.*

- Ikke strøk eller len deg for langt. Pass på at du står stødig og har god balanse til enhver tid.

*Dette vil gi deg bedre kontroll over elektroverktøyet i uventede situasjoner.*

- Kle deg ordentlig. Ikke gå med løstsittende klær eller smykker. Hold hår og klær unna bevegelige deler.

*Løse klær, smykker eller langt hår kan vikle seg inn i de bevegelige delene.*

- Hvis verktøyet leveres med en støvsamler eller annet oppsamlingsutrus, må du passe på at disse monteres og brukes på riktig måte.

*Bruk av støvoppsamler kan redusere støvrelaterte farer.*

- Ikke ta lett på eller overse sikkerhetsprinsippene for verktøyet selv om du har blitt godt kjent med det som følge av hyppig bruk.

*En uforsiktig handling kan på brøkdelen av et sekund forårsake alvorlige personskader.*

#### 4) Bruk og vedlikehold av elektroverktøy

- Ikke overbelast elektroverktøyet. Bruk riktig elektroverktøy til arbeidet som skal utføres.

*Riktig elektroverktøy vil gjøre arbeidet lettere og tryggere i den brukshastigheten det er beregnet til.*

- Ikke bruk elektroverktøyet dersom av/på-knappen ikke virker.

*Det er farlig å bruke elektroverktøy som ikke kan kontrolleres ved bruk av av/på-knappen. Verktøyet må da repareres.*

- Kople støpslet fra strømkilden og/eller ta batteripakken ut av elektroverktøyet, hvis dette er mulig, før du foretar justeringer, skifter tilbehør eller legger vekk elektroverktøyet.

*Slike forebyggende sikkerhetstiltak reduserer risikoen for å starte elektroverktøyet ved et uhell.*

- Lagre elektroverktøyet som ikke er i bruk utilgjengelig for barn, og la aldri personer som ikke er kjent med elektroverktøyet eller denne brukerveiledningen, bruke elektroverktøyet.

*Elektroverktøy er farlige hvis det brukes av uerfarne personer.*

- Vedlikehold elektroverktøy og tilbehør. Kontroller at ingen bevegelige deler har låst seg, er feiljustert, knekt, eller har andre skader som kan påvirke bruken av elektroverktøyet. Hvis elektroverktøyet er skadet, må det repareres før det brukes.

*Mange ulykker oppstår på grunn av dårlig vedlikehold av elektroverktøy.*

- Hold skjæreverktøy skarpe og rene.

*Riktig vedlikehold av skjæreverktøy med skarpe skjærekanten vil redusere faren for at de låser seg, samtidig som de vil være lettere å kontrollere.*

## SIKKERHETSADVARSLER FOR BATTERIDREVT KUTTE-/BØYEMASKIN FOR ARMERINGSJERN

- g) **Bruk elektroverktøyet, ekstrautstyr, bor osv. i samsvar med disse instruksjonene, og ta alltid arbeidsoppgavene og arbeidsforholdene med i betraktning.**  
*Hvis elektroverktøyet brukes til andre operasjoner enn det er beregnet for, kan det oppstå farlige situasjoner.*
- h) **Hold håndtak og gripeflater tørre, rene og fri for olje og fett.**  
*Glatte håndtak og gripeflater hindrer trygg håndtering og kontroll av verktøyet i uventede situasjoner.*
- 5) **Bruk og vedlikehold av batteridrevet verktøy**
- a) **Batteriet skal kun lades opp med en lader som er angitt av produsenten.**  
*En lader som passer for én batteripakke, kan forårsake brannfare hvis den brukes med andre batteripakker.*
- b) **Bruk bare elektroverktøyet med spesifisert type batteripakke.**  
*Bruk av andre batteripakker kan føre til brannfare og skader.*
- c) **Når batteripakken ikke er i bruk, hold det unna andre metallgjenstander som binderser, mynter, spiker, skruer eller andre små metallgjenstander som kan skape en forbindelse mellom batteripolene.**  
*Kortslutning av batteripolene kan forårsake skader eller brann.*
- d) **Under uvørne forhold kan væske sprute ut fra batteriet, unngå kontakt. Hvis kontakt skulle oppstå, skyll med store mengder vann. Hvis væsken kommer i kontakt med øynene, må du også søke medisinsk hjelp.**  
*Batterivæsken kan forårsake irritasjon eller brannskår.*
- e) **Ikke bruk en batteripakke eller et verktøy som er skadet eller modifisert.**  
*Skadede eller modifiserte batterier kan ha en uforutsigbar oppførsel som medfører brann, eksplosjon eller fare for skade.*
- f) **Ikke eksponer en batteripakke eller et verktøy for ild eller for høy temperatur.**  
*Eksponering for ild eller temperaturer over 130°C kan forårsake en eksplosjon.*
- g) **Følg alle ladeinstruksjoner og lad ikke batteripakken eller verktøyet utenfor temperaturområdet som er angitt i instruksjonene.**  
*Feil lading eller lading ved temperaturer utenfor det angitte området kan skade batteriet og øke risikoen for brann.*
- 6) **Service**
- a) **La kvalifisert servicepersonell som kun bruker originale reservedeler utføre service på elektroverktøyet.**  
 *Dette vil sikre at sikkerheten på elektroverktøyet opprettholdes.*
- b) **Utfør aldri service på skadede batteripakker.**  
*Service på batteripakker skal kun utføres av produsenten eller godkjente serviceleverandører.*
- FORHOLDSREGLER**  
**Hold avstand til barn og svakelige personer. Når det ikke er i bruk, skal elektroverktøy oppbevares utilgjengelig for barn og svakelige personer.**

- Hold verktøyet i de isolerte gripeoverflatene hvis skjæretilbehøret kan komme i kontakt med skjulte ledninger når du arbeider.**  
Skjæretilbehør med en strømførende ledning kan gjøre at metalldele på verktøyet også blir strømførende og dermed gi brukeren elektrisk støt.
- Bruk klemmer eller en annen praktisk måte for å sikre og støtte arbeidsstykket mot et stabilt underlag.**  
Holdes arbeidsstykket for hånd eller mot kroppen din, vil det være ustabil, og kan føre til at du mister kontrollen.
- Under bruk, vedlikehold eller inspeksjon, må du sørge for at du og alle i umiddelbar nærhet har på dere vernebriller.**  
 Dette vil bidra til å forhindre at jernspon kommer i øynene.
- Hvis maskinen brukes kontinuerlig, vil indre deksel og girdekslet bli varme. Derfor må disse delene ikke berøres. (Fig. 3)
- Unngå arbeid som overskrider maskinens kapasitet som angitt i spesifikasjonene. Må ikke brukes til kutting og/eller bøyning av harde materialer som f.eks. PC (prefabrikkert betong), stål, etc. Materialer av denne typen kan knuses i biter og spres rundt omkring og forårsake personskader.
- Hvis maskinen svikter under bruk eller det oppstår unormal lyd, må maskinen slås av straks og arbeidet stanses. Kontakt forretningen hvor maskinen ble kjøpt eller et autorisert HiKOKI servicecentersted og be om inspeksjon og/eller reparasjon. Bruk av maskinen uten at den blir undersøkt først, kan resultere i personskader.
- Vær helt sikker på at kutterdekslet er lukket når maskinen ikke er i bruk. Hvis dekslet er åpent, kan kutteren sette seg fast i fremmedlegemer og forårsake en alvorlig ulykke. (Fig. 2)
- Når bryterne betjenes må hendene ikke være i nærheten av kutteren, reaksjonsstoppere eller bøyevalsen. Skulle hendene komme for nær disse komponentene kan resultatet bli en alvorlig ulykke.
- Hvis maskinen ved et uheld skulle falle i gulvet eller slås mot noe, må den undersøkes nøye for å bekrefte at det ikke finnes skader, sprekker, eller deformasjoner av noe slag på kutteren og selve maskinen.
- Du må ikke legge enheten i vann, da dette kan forårsake funksjonsfeil eller elektrisk støt.
- Hvis en varseletikett ikke lenger kan leses, skrelles av eller blir utydelig, må du bytte ut etiketten med en ny.**  
Kontakt et HiKOKI- autorisert driftssenter for nye etiketter.
- Kuttere og annet tilbehør må monteres forsvarlig og i overensstemmelse med bruksanvisningen. Hvis monteringen ikke utføres korrekt, kan de falle av under bruk og forårsake personskader.
- Sørg for å trekke ut batteriet når kuttemaskinen er kontrollert, rengjort og erstattet. Hvis dette ikke gjøres kan det forårsake personskader.

## FLERE SIKKERHETSADVARSLER

1. Forberede og kontrollere arbeidsmiljøet. Sørg for at arbeidsstedet oppfyller alle betingelsene som legges frem i forholdsreglene.
2. Ikke la fremmedlegemer komme inn i åpningen for tilkopling av oppladbart batteri.
3. Ikke demonter det oppladbare batteriet eller laderen.
4. Aldri kortslett det oppladbare batteriet. Kortslutning av batteriet vil medføre et kraftig elektrisk støt og overoppheting. Det vil føre til brannskader eller at batteriet skades.
5. Ikke kast batteriet på et bål. Hvis batteriet er brent, kan det eksplodere.
6. Ta med batteriet til butikken der det ble kjøpt så snart batteriets levetid etter oppladning er for kort til praktisk bruk. Ikke kast et utladt batteri.
7. Ikke plasser gjenstander i laderens ventilasjonsåpninger. Dersom metallgjenstander eller brennbare gjenstander føres inn i laderens ventilasjonsåpninger kan det føre til elektriske støt eller at laderen blir ødelagt.
8. Når denne enheten brukes kontinuerlig kan det skje at den overopphetes og dermed forårsaker skader på motor og bryter. Derfor må verktøyet få hvile seg når huset blir varmt.
9. Se etter at batteriet er skikkelig satt i. Hvis det er bare en tanke løst kan det falle ut og resultere i uhell.
10. Du må aldri berøre deler i bevegelse. Plasser aldri hender, fingre eller andre kroppsdeler i nærheten av verktøyets bevegelige deler.
11. Du må aldri berøre betjene maskinen uten at alle sikkerhetsvernene er på plass. Du må aldri bruke verktøyet uten at alt sikkerhetsutstyr er på plass og i korrekt funksjonsdyktig stand. Dersom vedlikehold eller service krever fjerning av et deksel eller en sikkerhetsfunksjon, sørg for at du setter tilbake beskyttelsen før du fortsetter å bruke verktøyet.
12. La ALDRI verktøyet være i gang uten tilsyn. Slå av strømmen. Ikke legg fra deg verktøyet før det har stanset helt opp.
13. Elektroverktøyet er utstyrt med en temperaturbeskyttelsesekret for å beskytte motoren. Kontinuerlig arbeid kan føre til at temperaturen i enheten stiger og aktiverer temperaturbeskyttelsesenheten og stopper driften automatisk. Hvis dette skjer, må du la elektroverktøyet kjøles ned før du fortsetter bruk.
14. Ikke utsett bryterpanelet for sterke støt eller ødelegg det. Dette kan føre til problemer.
15. Ikke bruk produktet hvis verktøyet eller batteriterminalene (batterifestet) er deformert. Installasjon av et slikt batteri kan føre til kortslutning, som kan føre til røykutslipp eller antenning.
16. Hold verktøyets terminaler (batterifeste) fri for spon og støv.
  - Før bruk må du sørge for at spon og støv ikke har samlet seg i området rundt terminalene.
  - Forsøk å unngå at spon eller støv på verktøyet faller ned på batteriet.
  - Når du avbryter operasjonen eller etter bruk, må du ikke forlate verktøyet i et område der det kan bli utsatt for fallende spon eller støv. Det kan føre til kortslutning som kan føre til røykutslipp eller antenning.
17. Bruk alltid verktøyet og batteriet ved temperaturer mellom -5°C og 40°C.

## ADVARSEL ANGÅENDE LITHIUM-ION BATTERI

For å øke levetiden er litium-ion batteriet utstyrt med en beskyttelsesfunksjon som stanser utgangseffekten.

I tilfellene 1 og 3, beskrevet nedenfor, kan motoren stoppe når du bruker dette produktet, selv om du trykker på knappen. Dette er ikke et problem i seg selv, men et resultat av beskyttelsesfunksjonen.

1. Når gjenværende batterieffekt løper ut, stanser motoren. Skjer dette må du lade opp batteriet med det samme.
2. Dersom verktøyet er overbelastet, kan motoren stanse. I dette tilfellet, skal du slippe bryteren på verktøyet og eliminere årsaken til overbelastning. Etter dette, kan du bruke det igjen.
3. Hvis batteriet blir overopphetet når elektroverktøyet blir overbelastet, kan batteristrømmen bli brutt. I dette tilfellet må du stanse bruken av batteriet og la det bli avkjølt. Etter dette, kan du bruke det igjen.

Videre, vennligst ta hensyn til følgende forholdsregler og advarsler.

### ADVARSEL

For å forhindre lekkasje fra batteriet, varmeutvikling, røykutvikling, eksplosjoner eller antenning, sørg for å følge disse forholdsreglene.

1. Sørg for at spon og støv ikke samler seg på batteriet.
  - Sørg for at spon og støv ikke faller på batteriet under arbeidet.
  - Sørg for at spon og støv som faller på elektroverktøyet ikke samler seg på batteriet.
  - Ikke oppbevar et ubrukt batteri på et sted der det utsettes for spon eller støv.
  - Før du lagrer et batteri, fjern all spon og støv som kan feste seg på batteriet. Ikke lagre det sammen med metalldeleler (skruer, spiker, og lignende).
2. Ikke stikk batteriet med en skarp gjenstand som en spiker, slå på det med en hammer, trå på, kast eller utsett batteriet for kraftige fysiske støt.
3. Ikke bruk et tydelig ødelagt eller deformert batteri.
4. Ikke bruk batteriet med feilkoplet polaritet.
5. Ikke koble direkte til et elektrisk uttak eller bilens sigaretttenner.
6. Ikke bruk batteriet til et annet formål enn det som er spesifisert.
7. Hvis batteriladingen blir mislykket selv når den angitte ladetiden har gått, må du øyeblikkelig stanse ytterligere lading.
8. Ikke plasser eller utsett batteriet for høye temperaturer eller høyt trykk som i en mikroølgeovn, tørker eller i en beholder under høyt trykk.
9. Holdes unna flammer umiddelbart når ekkel lukt eller lekkasje oppdages.
10. Ikke bruk på steder der sterk statisk elektrisetsutladning genereres.
11. Hvis det oppstår batterilekkasje, ekkel lukt, varme genereres eller dersom batteriet blir misfarget, deformert eller på noen måte virker unormalt under bruk, gjenopplading eller lagring, må du fjerne det fra elektroverktøyet eller batteriladeren, og stanse bruken.
12. Ikke senk batteriet ned i væsker eller la noen væsker flyte inn i batteriet. Ledende væskeinntrengning, som for eksempel vann, kan forårsake skade som medfører brann eller eksplosjon. Oppbevar batteriet på et kjølig, tørt sted, unna brennbare og brannfarlige gjenstander. Omgivelser med etsende gass må unngås.

### FORSIKTIG

1. Hvis det lekker væske fra batteriet og denne kommer i kontakt med øynene, ikke gni øynene men vask dem godt med friskt og rent vann, som for eksempel vann fra springen, og ta kontakt med en lege øyeblikkelig. Hvis dette ikke gjøres kan væsken føre til synsproblemer.

2. Hvis bruker får væske fra batteriet på hud eller klær, vask ordentlig med rent vann, for eksempel vann fra springen, øyeblikkelig.  
Væsken kan forårsake irritasjon på huden.
3. Hvis du finner rust, ekkel lukk, overoppheting, misfarging, deformering, og/eller andre uregelmessigheter når du bruker batteriet for første gang, må du ikke bruke det, men returnere det til din forhandler eller leverandør.

#### ADVARSEL

Hvis et elektrisk ledende objekt kommer i kontakt med batteripolene til litium-ion batteriet, kan dette resultere i kortslutning og brannfare. Ved lagring av litium-ion batteriet, følg nøye reglene for følgende innhold.

- Ikke plasser elektrisk ledende objekter som spiker eller metalltråder av jern eller kopper i oppbevaringskassen.
- For å unngå å kortslutning inntreffer, legg batteriet i verktøyet eller monter batteridekslet for lagring slik at ventilatoren ikke er synlig.

## OM TRANSPORT AV LITUMIONBATTERIET

Når du transporterer et litiumionbatteri, må du følge følgende forholdsregler.

#### ADVARSEL

Varsle transportselskapet om at pakken inneholder et litiumionbatter, informer selskapet om utgangseffekten og følg instruksjonene til transportselskapet når du bestiller transport.

- Litiumionbatterier med en effekt større enn 100 Wh ansees som fraktklasse farlige varer og krever spesielle behandlingsprosedyrer.
- For transport utenlands må du følge internasjonalt lovverk og de regler og forskrifter som gjelder i bestemmelseslandet.
- Hvis BSL36B18 er installert i elektroverktøyet, vil nytteeffekten overstige 100 Wh og enheten får da en fraktklassifisering som Farlig gods.

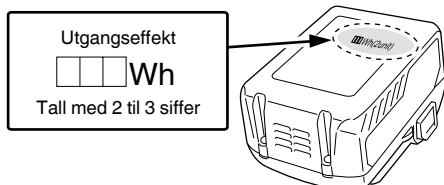

## FORHOLDSREGLER FOR USB-ENHETSTILKOBLING (UC18YSL3)

Når et uventet problem oppstår, kan data i en USB-enhet som er koblet til dette produktet, bli ødelagt eller tapt. Sørg for alltid for at du sikkerhetskopierer data i USB-enheten før du bruker den sammen med dette produktet.

Vær oppmerksom på at selskapet vårt ikke påtar seg noe som helst ansvar for data som er lagret i en USB-enhet som er ødelagt eller tapt, eller for skade som kan oppstå på en tilkoblet enhet.

#### ADVARSEL

- Før bruk kontrollerer du den tilkoblende USB-kabelen for defekter eller skader.  
Bruk av en defekt eller skadet USB-kabel kan føre til røykutvikling eller antenning.
- Når produktet ikke brukes, dekker du over USB-porten med gummidekslet.  
Oppsamling av støv osv. i USB-porten kan forårsake røykutvikling eller antenning.

#### MERK





- Det kan oppstå en sporadisk pause under USB opplading.
- Når en USB-enhet ikke lades, fjern USB-enheten fra laderen.  
Dersom du ikke gjør dette, kan ikke bare batteriets levetid bli redusert av en USB-enhet, men det kan også føre til uforutsette ulykker.
- Det er kanskje ikke mulig å lade opp noen USB-enheter, avhengig av type eller enhet.

## DELENAVN (Fig. 1 – Fig. 35)









①	Reaksjonsstopper A
②	Bøyevalse
③	Senterplate
④	Sentervalse
⑤	Dreieskive
⑥	Toppdeksel
⑦	Styring
⑧	Spak
⑨	Indre deksel
⑩	Varselsetikett (bøying)
⑪	Varselsetikett (kutting)
⑫	Girdeksel
⑬	Reaksjonsstopper B
⑭	Deksel
⑮	Gripegummi
⑯	Motor
⑰	Strømbryter
⑱	Håndtak
⑲	Bryterlås
⑳	Batteri
㉑	Batterideksel
㉒	Innstillingshjul
㉓	Justeringsposisjon
㉔	Navneplate
㉕	Varselsetikett (Batterideksel)
㉖	Unbrakonøkkel (for sekskantskrue M5)
㉗	Bryterpanel
㉘	Bryter for manuell modus
㉙	Modusindikatorlampe
㉚	Kuttevern
㉛	Øvre kutter
㉜	Nedre kutter
㉝	Sekskantskrue
㉞	Armeringsjern
㉟	Flathodet skrutrekker
㊱	Bøyelengde
㊲	Stopper

## Norsk

38	Bolt
39	Mutter
40	Hull for å feste enheten
41	Arbeidsbenk
42	Klinke
43	Ladeindikatorlampe
44	Indikatorbryter for batterinivå
45	Indikatorlampe for batterinivå
46	Gummideksel
47	USB-port
48	USB-kabel

	Manuell modus PÅ
	Lys blinker: Varselsignaler
	Advarsel
	Utilrådelig betjeningsmåte











### Batteri

	Gjenværende batteriindikator-bryter
	Lys; Batteriets gjenværende kapasitet er over 75%.
	Lys; Batteriets gjenværende kapasitet er 50% – 75%.
	Lys; Batteriets gjenværende kapasitet er 25% – 50%.
	Lys; Batteriets gjenværende kapasitet er mindre enn 25%.
	Blinker; Gjenværende batterikapasitet er nesten ingenting. Lad opp batteriet snarest mulig.
	Blinker; Utmatning stoppet på grunn av høy temperatur. Fjern batteriet fra verktøyet og la det bli helt avkjølt.
	Blinker; Utmatning suspendert på grunn av feil eller funksjonsfeil. Problemet kan være batteriet, så kontakt din forhandler.

## SYMBOLER

### ADVARSEL

Følgende symboler brukes for maskinen. Sørg for å forstå betydningen av disse symbolene før maskinen tas i bruk.

	VB3616DA: Batteridrevet kutte-/bøyemaskin for armeringsjern
	For å minske faren for skade må brukeren lese instruksjonsboken.
	Kun for EU-land Kasser aldri elektroverktøy sammen med husholdningsavfallet! I overholdelse av EU-direktiv 2012/19/EU om kassering av elektrisk og elektronisk utstyr og dets implementeringsrekkefølge i samsvar med nasjonale lover, må elektroverktøy som har nådd slutten av sin levetid samles inn separat og returneres til et miljøvennlig kompatibelt gjenvinningsanlegg.
	Likestrøm
V	Nominell spenning
n <sub>0</sub>	Ubelastet hastighet
	Vekt (i henhold til EPTA-prosedyren 01/2014)
I	Slå PÅ
O	Slå AV
	Koble fra batteriet
	Lås
	Lås opp
	Bryter for manuell modus
	Manuell modus AV

## STANDARD TILBEHØR

I tillegg til hovedenheten (1 enhet) inneholder pakken tilbehør som er listet opp på side 184.

Standard tilbehør kan endres uten varsel.

## VELGE TILBEHØR

Tilbehøret for denne maskinen er listet opp på side 185.

## BRUK

- Kutting av armeringsjern
- Bøyning av armeringsjern



## SPESIFIKASJONER

### 1. Elektroverktøy

Modell	VB3616DA	
Spenning	36 V	
Tomgangshastighet	0 – 16 min <sup>-1</sup>	
Kapasitet	(1) Materiale: Armeringsjern, likeverdig kvalitet: GRADE 460 (Storbritannia), BST 500 (Tyskland), B500 (Spania) og FeE 500 (Frankrike) (2) Materialediameter: 8 – 16 mm	
Antall stykke(r) som kan behandles samtidig	Kutting ø10 mm 2 stk ø12 mm 1 stk ø16 mm 1 stk	Bøying ø10 mm 3 stk ø12 mm 2 stk ø16 mm 1 stk
Batteri tilgjengelig for dette verktøyet*	Multi-volt batteri	
Vekt**	18,6 kg (BSL36A18) 19,2 kg (BSL36B18)	

\* Eksisterende batterier (BSL3660/3620/3626, BSL18xx-serien, etc.) kan ikke brukes med dette verktøyet.

\*\* i henhold til EPTA-prosedyren 01/2014

### MERK

På grunn av HiKOKIs kontinuerlige forsknings- og utviklingsprogram kan spesifikasjonene i dette dokumentet endres uten forvarsel.

### 2. Batteri

Modell	BSL36A18	BSL36B18
Spenning	36 V / 18 V (Automatisk Bryter*)	
Batterikapasitet	2,5 Ah / 5,0 Ah	4,0 Ah / 8,0 Ah
	(Automatisk Bryter*)	
Tilgjengelige trådløse produkter**	Multi-volt serie, 18 V produkt	
Tilgjengelig lader	Glidelader for litiumionbatterier	

\* Verktøyet vil selv automatisk bytte over.

\*\* Vennligst se vår generelle katalog for detaljer.

### 3. Lader

Modell	UC18YSL3
Ladespenning	14,4 V – 18 V
Vekt	0,6 kg

## LADING

Før elektroverktøyet tas i bruk, lad batteriet som forklart nedenfor.

#### 1. Kople laderens strømkabel til stikkontakten.

Når du kobler batteriladerens kontakt til en stikkontakt, vil ladeindikatorlampen blinke rødt (i intervaller på 1 sekund).

#### 2. Sett batteriet i laderen.

Sett batteriet fast i laderen som vist i **Fig. 4** (på side 2).

#### 3. Lading

Når du setter et batteri inn i laderen, vil ladeindikatorlampen blinke blått.

Når batteriet er helt oppladet, vil ladeindikatorlampen lyse grønt. (Se **Tabell 1**)

#### (1) Ladeindikatorlampe indikasjon

Ladeindikatorlampens indikasjoner blir som vist i **Tabell 1**, i samsvar med laderens eller det oppladbare batteriets tilstand.

Tabell 1

Indikasjoner for ladeindikatorlampen				
Ladeindikatorlampe (RØD / BLÅ / GRØNN / LILLA)	Før lading	Blinker (RØD)	Lyser i 0,5 sekunder. Lyser ikke i 0,5 sekunder. (av i 0,5 sekunder)	Koblet inn i strømkilden
	Mens lading	Blinker (BLÅ)	Lyser i 0,5 sekunder. Lyser ikke i 1 sekund. (av i 1 sekund)	Batterikapasitet på mindre enn 50%
		Blinker (BLÅ)	Lyser i 1 sekund. Lyser ikke i 0,5 sekunder. (av i 0,5 sekunder)	Batterikapasitet på mindre enn 80%
		Lyser (BLÅ)	Lyser kontinuerlig	Batterikapasitet på mer enn 80%
	Lading ferdig	Lyser (GRØNN)	Lyser kontinuerlig (Kontinuerlig summelyd: omtrent 6 sekunder)	
	Overoppheting hvilemodus	Blinker (RØD)	Lyser i 0,3 sekunder. Lyser ikke i 0,3 sekunder. (av i 0,3 sekunder)	Batteriet overopphetet. Kan ikke lade. (Ladning vil starte når batteriet er avkjølt)
	Lading ikke mulig	Blafrer (LILLA)	Lyser i 0,1 sekunder. Lyser ikke i 0,1 sekunder. (av i 0,1 sekunder) ■ ■ ■ ■ ■ ■ ■ ■ ■ ■ ■ ■ (Periodisk summelyd: omtrent 2 sekunder)	Feilfunksjon i batteriet eller laderen

(2) Angående temperaturer og ladetid til det oppladbare batteriet  
Temperaturer og ladetider vil bli som vist i **Tabell 2**.

Tabell 2

Lader		UC18YSL3					
Batteri	Batteritype	Li-ion					
	Temperaturer hvor batteriet kan lades	0°C – 50°C					
	Ladespenning	V	14,4		18		
	Ladetid, ca. (Ved 20°C)	min.	BSL14xx-serien		BSL18xx-serien		Multi-volt serien
			(4 celler)	(8 celler)	(5 celler)	(10 celler)	(10 celler)
		BSL1415S : 15 BSL1415 : 15 BSL1415X : 15 BSL1420 : 20 BSL1425 : 25 BSL1430C : 30	BSL1430 : 20 BSL1440 : 26 BSL1450 : 32 BSL1460 : 38	BSL1815S : 15 BSL1815 : 15 BSL1815X : 15 BSL1820 : 20 BSL1825 : 25 BSL1830C : 30	BSL1830 : 20 BSL1840 : 26 BSL1850 : 32 BSL1860 : 38	BSL36A18 : 32 BSL36B18 : 52	
USB	Ladespenning	V	5				
	Ladestrøm	A	2				

**MERK**

Ladetiden kan variere avhengig av temperatur og strømkildens strømspenning.

**4. Kople laderens strømkabel fra stikkontakten.****5. Hold fast laderen og trekk ut batteriet.****MERK**

Pass på å trekke ut batteriet fra laderen etter bruk og oppbevar det.

**Når det gjelder elektrisk utlading for nye batterier osv.**

Ettersom den innvendige kjemiske substansen i nye batterier og batterier som ikke har blitt brukt over en lengre periode ikke er aktivert, kan den elektriske utladingen være lav når du bruker dem for første og annen gang. Dette er et midlertidig fenomen, og normal tid som kreves for opplading vil gjenopprettes ved å lade batteriene 2 – 3 ganger.

<b>Hvordan få batteriene til å vare lenger.</b>
---

- (1) Lad opp batteriene før de er helt utladet. Når du føler at strømmen til verktøyet blir svakere, må du stoppe å bruke verktøyet og lade opp batteriet. Hvis du fortsetter å bruke verktøyet og lade ut den elektriske strømmen, kan batteriet bli skadet og dets levetid vil bli kortere.
- (2) Unngå opplading ved høye temperaturer. Et oppladbart batteri vil være varmt like etter bruk. Hvis et slikt batteri lades opp på nytt like etter bruk, vil den innvendige kjemiske substansen forringes, og batteriets levetid vil bli forkortet. La batteriet være og lad det opp etter at det har kjølt seg ned en stund.

**FORSIKTIG**

- Hvis batteriet lades mens det er varmt, har det enten blitt stående for lenge på et sted utsatt for direkte sollys eller fordi batteriet nettopp har vært i bruk, begynner laderens indikatorlampe å lyse i 0,3 sekunder, før deretter å være slukket i 0,3 sekunder (av i 0,3 sekunder). I dette tilfellet må batteriet kjøles ned før ladingen starter.
- Når ladeindikatorlampen blafrer (med intervaller på 0,2 sekunder), må du kontrollere om det finnes fremmedlegemer i laderens batterikontakt. Hvis det ikke finnes noen fremmedlegemer, er det mulig at batteriet eller laderen er defekt. Ta den med til et godkjent servicesenter.
- Da det tar den innebygde mikrodatamaskinen cirka 3 sekunder å bekrefte at batteriet som lades med UC18YSL3 er tatt ut, vent i minst 3 sekunder før det settes inn igjen for å fortsette ladingen. Hvis batteriet settes inn igjen før det har gått 3 sekunder, kan det hende at batteriet ikke blir korrekt ladet.

**FØR VERKTØYET TAS I BRUK****ADVARSEL**

Kontroller følgende før bruk. 1 til 4 bør være kontrollert før du setter i batteriet.

**FORSIKTIG**

Trekk ut batteriet før du foretar justeringer, service eller vedlikehold.

Trekk ut batteriet når du er ferdig med arbeidsoppgaven.

**1. Nettbryter**

Sørg for at bryteren står på AV. Hvis batteriet er installert i elektroverktøyet med bryteren satt til PÅ, vil elektroverktøyet umiddelbart starte. Dette kan forårsake alvorlige ulykker.

**2. Forberedelse og bekreftelse av arbeidsmiljøet.**

Sjekk og bekreft at arbeidsplassen opprettholder ordentlige forhold i henhold til [GENERELLE SIKKERHETSFORHOLDSREGLER FOR ELEKTROVERKTØY]; 1).

3. For sikkerhets skyld bruker du den vedlagte Allen nøkkelen til å forsikre deg om at sekskantbolten er forsvarlig strammet. Hvis maskinen brukes med bolten i løs tilstand, kan det resultere i ødelagt maskin i tillegg til en ulykke.

**4. Bekreft at kutteren er skarp.**

Se til at kutteren er skarp. Fortsatt bruk av en kutter som er utslitt og deformert med sløve kanter vil resultere i skader på maskinen og kutteren i tillegg til en ulykke.

**5. Fjerne og sette inn batteridekslet og batteriet (Fig. 5)****ADVARSEL**

Forsikre deg om at batteridekslet er festet når du bruker verktøyet.

Jernspon i batteriets terminalområde kan føre til funksjonsfeil.

**6. Gjenværende batteriindikator (Fig. 6)**

## PIKTOGRAFISK ILLUSTRASJON OG FORKLARING

### Varselsetikett (kutting)

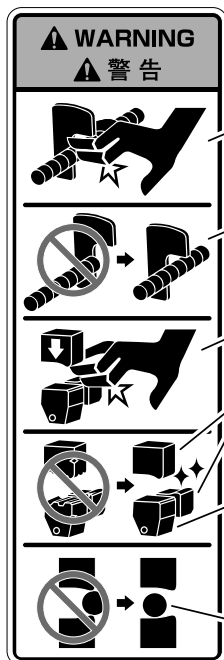

Du må ikke ha hånden nær reaksjonsstopperne under drift; hvis du gjør det kan du komme til å sette fast fingeren eller risikere andre skader.

Du må hekte armeringsjernet godt til reaksjonsstopperne under kuttearbeid. Derneft må du sikre deg et armeringsjern som er langt nok til å bli hektert til reaksjonsstopperne.

Hold hendene unna kutteren under drift.

Fortsatt bruk av en sløv kutterkniv kan resultere i skader og ved at avskårne biter spres rundt omkring. Skift kutterkniven ut med en ny etter omtrent 8000 kutteoperasjoner (veiledende).

Hvis gripegummien blir utslitt, vil det være en risiko for at den ikke kan holde fast på armeringsjernet med fare for at jern spres rundt omkring, etc. Hvis gummiem blir så slitt at den ikke klarer å holde jernet fast lenger, må den skiftes ut.

Plasser armeringsjernet i midten av fordypningen under en kutteoperasjon. Kuttearbeid som utføres med armeringsjernet på kanten av kutteren kan resultere i at biter av armeringsjern spres rundt omkring eller skader på kutteren eller selve maskinen.

### Varselsetikett (bøying)



Hvis et armeringsjern bøyes med stor vinkel og du plasserer hånden inni den, vil det være fare for at hånden kommer i klemme grunnet armeringsjernets tilbakebøyningsreaksjon.

Start driften først etter at du har forsikret deg om at det ikke befinner seg noen innenfor rekkevidden av materialet som skal bøyes.

### Varselsetikett (Batterideksel)



Sett på batteridekselet når du lagrer eller bruker verktøyet.

## BRUK

### FORSIKTIG

Trekk ut batteriet før du foretar justeringer, reparasjoner eller vedlikehold.

Trekk ut batteriet når du er ferdig med arbeidsoppgaven.

#### 1. Bruk av bryter

Dette produktet er utstyrt med en bryterlås for å forhindre utilsikket drift av bryteren. (Fig. 7-a)

Ved å trykke bryterlåsen i en av de angitte retningene og trekke bryteren vil motoren aktiveres.

Når bryteren er aktivert, vil den forbli på selv etter at du har sluppet bryterlåsen så lenge du trekker i bryteren.

Hvis du slipper bryteren innenfor området Ⓐ, påføres en brems som stopper driften. (Fig. 7-b)

Ved å slippe bryteren innenfor området Ⓑ, vil den øvre kutteren og bøyevalsen automatisk returneres til sine opprinnelige posisjoner. (Fig. 7-b)

### ADVARSEL

Kutteren aktiveres samtidig, så du må sørge for å lukke dekslet. (Fig. 7-b)

#### 2. Reversert rotasjon av kutteren og bøyevalsen

Om bryteren slippes under drift, kan det føre til at kutteren og bøyevalsen stanser og fastklemmer armeringsjernet og låser det i en urokelig stilling. (Fig. 8)

I denne situasjonen bør motoren omredres for å føre kutteren og bøyevalsen tilbake til sine opprinnelige posisjoner.

Nedenfor er de to metodene for å returnere kutteren og bøyevalsen under drift.

#### ● Still innstillingshjulet til "RETURN" (Fig. 8-a)

(1) Rett inn innstillingshjulet på "RETURN".

(2) Hvis du trekker i bryteren igjen, aktiveres modus for reversert rotasjon.

Når verktøyet begynner å returnere, vil det gå tilbake til sin opprinnelige posisjon når bryteren slippes.

#### ● Trykk på bryteren for manuell modus (Fig. 8-b)

(1) Trykk på bryteren for manuell modus.

(2) Hvis du trekker i bryteren igjen, aktiveres modus for reversert rotasjon.

Verktøyet vil returnere mens bryteren trekkes, og det vil stoppe når det kommer tilbake til sin opprinnelige posisjon.

(3) Når den er returnert til den opprinnelige posisjonen, trykker du på bryteren for manuell modus for å gå tilbake til "Normal rotasjonsmodus".

### MERK

Verktøyet vil ikke fungere hvis det forblir i modus for reversert rotasjon, så du må trykke på bryteren for manuell modus for å avbryte reversert rotasjon.

## BRUK (KUTTING)

### ADVARSEL

○ Vær oppmerksom på at verktøyet ikke er et verktøy som holdes for hånd. Verktøyet må bare brukes etter at det er plassert på et stabilt sted som et gulv, jordbunn, etc.

○ Hold hendene unna kutteren under drift.

○ Hold hendene unna reaksjonsstoppene A og B under drift.

#### 1. Inspiser kutteren og gripegummien

### ADVARSEL

○ Bekreft at sekskantskruen som fester kutteren er stram. Hvis verktøyet brukes med skruen løs, kan det skade verktøyet eller kutteren og føre til ulykker eller skader.

○ Verktøyet er laget slik at et armeringsjern kan holdes på plass ved hjelp av øvre kutter og gripegummien. Hvis gripegummien blir utslitt, vil det være en risiko for at den ikke kan holde fast på armeringsjernet og forårsake at jern spres rundt omkring, etc.

Hvis gripegummien blir så slitt at den ikke klarer å holde jernet fast lenger, må den skiftes ut. (Spør i butikken hvor du kjøpte den eller det autoriserte HiKOKI-autoriserte driftssenteret for å skifte ut gripegummien og reparasjon.)

(1) Plasser verktøyet som vist i Fig. 9.

(2) Fest batteriet og batteridekslet. (Fig. 10)

(3) Åpne dekslet. (Fig. 12)

(4) Senk den øvre kutteren.

Trekk bryteren forsiktig og beveg den øvre kutteren sakte ned. Når den øvre kutteren kommer utenfor toppdekslet og sekskantskruen er helt synlig, slipper du bryteren for å stoppe den i den posisjonen. (Fig. 13)

(5) Fjern batteridekslet og batteriet. (Fig. 11)

(6) Se etter avvik som slitasje, deformasjoner eller brudd i kutteren. (Fig. 14)

Hvis kutteren må skiftes ut, se "3. Erstatning av kutter".

(7) Ved bruk av den medfølgende unbrakonøkelen, må du forsikre deg om at sekskantskruen er helt strammet. (Fig. 15)

(8) Forsikre deg om at gripegummien ikke er slitt (Fig. 16)

(9) Forsikre deg om at bryterlåsen er i låseposisjonen (Fig. 17)

(10) Fest batteriet og batteridekslet (Fig. 10)

### 2. Kutting

### ADVARSEL

○ Kutt aldri annet materiale enn armeringsjern. I motsatt fall kan materialet splintres opp og spres omkring.

○ Bøyevalsen roterer også under kutteoperasjonen. Hold hendene unna bøyevalsen.

○ Kutternivnen vil slites ned ved gjentatt kutting av armeringsjern. Fortsatt bruk av en sløv kutternivn kan resultere i skader og at biter av armeringsjern spres farlig rundt omkring. Skift kutternivnen ut med en ny etter omtrent 8000 kutteoperasjoner veiledende.

○ Under kutteoperasjoner må armeringsjernet festes forsvarlig til reaksjonsstopp B. Pass på at en tilstrekkelig del av armeringsjernet er utenfor reaksjonsstopp B.

○ Plasser armeringsjernet i midten av fordypningen under en kutteoperasjon. Kuttarbeid som utføres med armeringsjernet på kanten av kutteren kan resultere i at biter av armeringsjern spres rundt omkring eller skader kutteren eller selve maskinen.



### FORSIKTIG

○ Ikke kutt to armeringsjern som måler D16 mm eller D13 mm samtidig.

Hvis dette gjøres, kan det skade verktøyet.

○ Motoren har en innebygd glideclutch som har til oppgave å beskytte mekanismen.

Ved kutting av materialer som overskrider angitt diameter eller kvalitet, kan denne glideclutchen komme til å aktiveres. I slike tilfeller må eventuell arbeidsoperasjon stanses omgående og materialet kontrolleres.

Når glideclutchen er aktivert, vil det høres en kraftig lyd, men dette er ikke tegn på noe unormalt.

Etter å ha fulgt trinnene for "1. Inspiser kutteren og gripegummien" (trinn (1) til (10)), følg instruksjonene nedenfor.

(1) Sett innstillingshjulet til "CUT"-posisjonen. (Fig. 18)

(2) Plasser armeringsjernet som skal kuttes over den nedre kutteren

Forsikre deg om at det er tilstrekkelig lengde til at armeringsjernet kan hektes til reaksjonsstopp B. (Fig. 19)

(3) Trykk bryterlåsen i hvilken som helst retning for å frigjøre låsen, og trekk bryteren for å kutte armeringsjernet. (Fig. 7)

# Norsk

Etter å ha kuttet armeringsjernet, holder du bryteren ned til motoren har fullført reversert rotasjon og den øvre kutteren begynner å komme tilbake.

## 3. Erstatning av kutter

Etter å ha fulgt trinnene for "1. Inspiser kutteren og gripegummien"(trinn (1) til (5)), følg instruksjonene nedenfor. Bytt ut øvre og nedre kuttere som ett sett.

(1) Ved hjelp av unbrakonøkkelen, fjerner du sekskantskruen og fjerner deretter de øvre og nedre kutterne.

Ved å skyve kuttevernet oppover blir det lettere å fjerne den øvre kutteren. (Fig. 20)

Lirking med en flathodet skrutrekker vil gjøre det lettere å fjerne den nedre kutteren. (Fig. 21)

(2) Rens bort jernspon som er festet rundt kutterens installasjonsområde (Fig. 22)

## ADVARSEL

Bruk vernebriller.

(3) Rett inn hullet på kutteren etter tappens plassering og fest kutteren.

Ved hjelp av den medfølgende unbrakonøkkelen, strammer du godt fast sekskantskruen for å feste kutteren.

Bytt ut sekskantskruen med den nye som følger med kutteren. (Fig. 23)

(4) Fest batteriet og batteridekslet (Fig. 10)

- (1) Fjern batteridekslet og batteriet (Fig. 5-a)
- (2) Forsikre deg om at bryterlåsen er i låseposisjonen. (Fig. 17)
- (3) Plasser verktøyet slik at dreieskiven vender oppover (Fig. 24)
- (4) Forsikre deg om at kutterdekslet er lukket (Fig. 24)
- (5) Fest batteriet og batteridekslet (Fig. 5-b)
- (6) Rett inn innstillingshjulet etter riktig størrelsesfarge og vinkel på armeringsjernet som skal bøyes. (Fig. 25)

[Justering for størrelsen på armeringsjern]

Selv om bøyevinkelen er den samme på hjulet, vil vinkelen endre seg litt avhengig av armeringsjernet's tykkelse.

Juster vinkelen i samsvar med størrelsesfargen på innstillingshjulet.

Armeringsjernet's størrelse	Farge på de angitte markeringene
ø10 mm	Hvit
ø12 mm	Grønn
ø16 mm	Sølv

## MERK

Selv om skiveinnstillingen er den samme, kan bøyningsvinkelen noen ganger variere hvis diameteren eller hardheten i stangen varierer. Vinkelmerkene er derfor kun veiledende.

(7) Monter riktig ved å plassere armeringsjernet mot styrets stopper (Fig. 26)

(8) Trykk på bryterlåsen for å frigjøre låsen og trekk bryteren for å bøye armeringsjernet. (Fig. 7)

Selv etter at armeringsjernet er bøyd vil motoren omdreies og valsen vil gå tilbake til opprinnelig stilling mens bryteren trekkes.



Når valsen begynner å gå tilbake til opprinnelig stilling, vil den fortsette å gjøre det selv om bryteren slippes.

(Se "[BRUK]; 1. Bruk av bryter")



## 2. Bøying i manuell modus

I tillegg til "bøying i henhold til tallskeiveinnstilling", bruker dette verktøyet en bryter med variabel hastighet for å tillate bøying av armeringsjern i henhold til "visuell estimering".

Etter trinn (1) til (5) av "1. Normal fremgangsmåte for bøying" er fullført, følg instruksjonene nedenfor.

(1) Still innstillingshjulet til en større vinkel  enn ønsket  (Fig. 27)

(2) Plasser armeringsjernet og slipp bryterlåsen (se "[BRUK]; 1. Bruk av bryter") (Fig. 7)

(3) Trekk bryteren og slipp den i ønsket vinkel  (Fig. 30 )

Valsen vil bevege seg så lenge bryteren trekkes. Litt etter litt trekker du bryteren noen ganger for å justere til ønsket vinkel er nådd.

(4) Bekreft den bøyde vinkelen

Trykk på bryteren for manuell modus for å omdreie bøyevalsen litt. (Fig. 28)

Hvis ønsket bøyevinkel  er nådd, går du til trinn (5).

Hvis vinkelen krever mer bøying, trykker du på bryteren for manuell modus for å gå tilbake til normal rotasjon og bøyer litt mer.) (Fig. 29) (Fig. 30 )

(5) Når armeringsjernet er bøyd i ønsket vinkel, fortsetter du å trekke bryteren i modus for reversert rotasjon til valsen er returnert til sin opprinnelige stilling. (Fig. 30 )

(6) Når bøyevalsen stopper etter å ha kommet tilbake til sin opprinnelige stilling, trykker du på bryteren for manuell modus en gang til for å avbryte omdreining. (Fig. 29)

## 3. Bruk hull til å feste enheten på plass.

Når du bruker dette produktet, plasserer du det i en stabil posisjon på gulvet eller på bakken.

I midten av verktøyet er et hull for å feste enheten på plass og et skruelhull plassert på hakkdelen av det indre dekslet. Bruk disse hullene til å feste verktøyet på en arbeidsbenk eller et annet sted. (Størrelse på bolt: M10) (Fig. 31)

## BRUK (BØYING)

### 1. Normal fremgangsmåte for bøying

#### ADVARSEL

○ Vær oppmerksom på at dette verktøyet ikke er et verktøy som holdes for hånd. Verktøyet må bare brukes etter at det er plassert på et stabilt sted som et gulv, jordbunn, etc.

○ Hold hendene unna bøyevalsen under drift.

○ Bøy aldri annet materiale enn armeringsjern. I motsatt fall kan materialet splintres opp og spres omkring.

○ Ikke bøy flere enn 3 stykker armeringsjern på 10 mm, 2 stykker armeringsjern på 12 mm og 1 stykke jern på 16 mm i diameter samtidig.

○ Husk at kutteren beveger også under bøyeoperasjon, og kutterdekslet må derfor absolutt lukkes igjen. (Fig. 24)

○ Start driften bare etter at du har forskret deg om at det ikke befinner seg noen innen rekkevidde av materialet som skal bøyes.

○ Reserver en ekstra lengde på minst 200 mm av armeringsjernet's bøyelengde. (Fig. 26)

Hvis den ekstra lengden ikke er lang nok, kan jernet sprette av under bøyeoperasjonen, eller det kan knekke i biter og spres farlig omkring.

○ Plasser armeringsjernet på midtplaten og juster den slik at den blir horisontal med dreieplaten's overflate.

Hvis bøyningsiden av armeringsjernet er justert og bøyd slik at den skråner oppover, kan armeringsjernet sprette av bøyevalsen under bøyeoperasjonen og gå i flere biter som kan spres omkring.

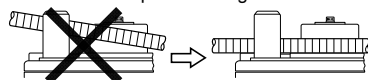

○ Når flere armeringsjern skal bøyes samtidig, kan det skje at de spretter av bøyevalsen og føreren under bøyeoperasjonen etc. Vær derfor varsom og pass på at de justeres horisontalt.

○ Ved bøying av et armeringsjern med en stor vinkel, må du ikke plassere hånden inni denne vinkelen siden det er fare for at hånden kan komme i klemme grunnet armeringsjernet's tilbakebøyningsreaksjon. Plasser aldri hånden der hvor jernet kan komme til å bøye seg tilbake.



## VARSEL SIGNALER

Dette produktet har funksjoner som er designet for å beskytte verktøyet samt batteriet. Under arbeid, fra bryteren trekkes og tre sekunder etter at den slippes, kan hver av beskyttelsesfunksjonene aktiveres, noe som resulterer i at modusindikatorlampen blinker som vist i **Tabell 3** for å varsle brukeren. Når en av beskyttelsesfunksjonene utløses, fjern fingeren fra bryteren umiddelbart og følg instruksjonene som er beskrevet under korrigerende tiltak. (**Fig. 32**)

Tabell 3

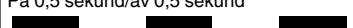
Beskyttelsesfunksjon	LED-lysskjerm	Korrigerende tiltak
Overbelastningsvern	På 0,1 sekund/av 0,1 sekund 	Fjern årsaken til overbelastningen.
Temperaturbeskyttelse	På 0,5 sekund/av 0,5 sekund 	La verktøyet og batteriet kjøle seg ordentlig ned.

## HVORDAN LADE OPP USB-ENHET PÅ NYTT (UC18YSL3)

- Velg en lademetode
  - Lader en USB-enhet fra en stikkontakt (**Fig. 33-a**)
  - Lader opp en USB-enhet og batteri fra et strømuttak (**Fig. 33-b**)
- Hvordan lade opp en USB-enhet på nytt (**Fig. 34**)
- Når ladingen av en USB-enhet er fullført (**Fig. 35**)

## VEDLIKEHOLD OG INSPEKSJON

### FORSIKTIG

Sørg for at du slår av bryteren og fjerner batteriet før vedlikehold og inspeksjon.

#### 1. Inspiserer kutteren

Fortsatt bruk av en sløv eller skadet kutter vil føre til redusert kutteeffektivitet og kan føre til overbelastning av motoren. Erstatt bladet med et nytt så snart du merker at det er mye slitt.

#### 2. Inspisere monteringskruene

Gjennomfør regelmessig kontroll av alle monteringskruer og sikre at de er skikkelig strammet. Hvis noen av skruene er løse, stram dem umiddelbart. Hvis du unnlater å gjøre dette, kan det oppstå alvorlig fare.

#### 3. Vedlikehold av motoren

Motorrotasjonen er selve "hjertet" til elektroverktøyet. Vær forsiktig slik at rotasjonen ikke blir skadet og/eller våt av olje eller vann.

#### 4. Inspeksjon av terminaler (verktøy og batteri)

Kontroller at spon og støv ikke har samlet seg på terminalene.

Sjekk jevnlig før, under og etter operasjonen.

### FORSIKTIG

Fjern eventuell spon eller støv som kan ha samlet seg på terminalene.

Det kan oppstå feil hvis ikke dette gjøres.

#### 5. Rengjøring på utsiden

Hvis det kommer flekker på elektroverktøyet, tørker du av det med en myk, tørr klut eller en klut fuktet med såpevann. Bruk ikke kloroppløsninger, bensin eller malingstynnere da disse kan løse opp plasten.

#### 6. Lagring

Oppbevar elektroverktøyet på et sted der temperaturen er mindre enn 40°C og utenfor barns rekkevidde.

### MERK

Lagring av litium-ion batterier.

Sørg for at litium-ion batteriene er fulladet før de skal lagres.

Oppbevaring av batteriene i lengre tid (3 måneder eller mer) med lav ladetilstand kan føre til redusert ytelse, vesentlig reduksjon av batteriets brukstid eller at batteriene ikke holder på ladingen.

Imidlertid kan en vesentlig reduksjon av batteriets brukstid gjennvinnes ved gjentatt lading og bruk av batteriene to til fem ganger.

Hvis batterienes brukstid er veldig kort til tross for gjentatt lading og bruk, må du anse batteriene som defekte, og kjøpe nye batterier.

### FORSIKTIG

Sikkerhetsregler og normer som gjelder for det enkelte land, må overholdes ved drift og vedlikehold av elektroverktøy.

### Viktig melding om batteriene til HiKOKI batteridrevne elektroverktøy

Bruk alltid et av våre spesialproduserte batterier. Vi kan ikke garantere sikkerheten og ytelsen til våre elektroverktøy hvis de brukes sammen med andre batterier enn de som er angitt av oss, eller hvis batteriet er demontert og modifisert (slik som demontering og bytte av celler eller andre indre deler).

### GARANTI

Vi garanterer HiKOKI elektroverktøy i samsvar med lovfestet/landsspesifikke forskrifter. Denne garantien dekker ikke feil eller skader på grunn av misbruk, vanstell, eller normal slitasje. Hvis du ønsker å klage, vennligst send elektroverktøyet, ikke demontert, med GARANTISERTIFIKATET som finnes på slutten av denne brukerveiledningen, til et autorisert HiKOKI-verksted.

### Informasjon om luftbårne lyder eller vibrasjoner

De målte verdiene ble fastsatt i samsvar med EN62841 og ISO 4871.

Målt A-veid lydeffektnivå: 94,0 dB (A)

Målt A-veid lydtryknivå: 88,5 dB (A)

Usikkerhet K: 3 dB (A).

Bruk hørselvern.

Total vibrasjonsverdi (triax vektor sum) beregnet ifølge EN62841.

Vibrasjonsemissionsverdi  $a_{h, B}$  = 0,6 m/s<sup>2</sup>

Usikkerhet K = 1,5 m/s<sup>2</sup>

## Norsk

Den totale vibrasjonsverdien som er opplyst, er målt i henhold til en standard testmetode og kan brukes til å sammenligne et verktøy med et annet.

Den kan også brukes som en foreløpig estimering av eksponering.

### ADVARSEL

- Vibrasjonsemisjonen under bruk av elektroverktøyet kan variere fra den opplyste totalverdien avhengig av hvordan maskinen brukes.
- Identifiser sikkerhetstiltak basert på hvor utsatt brukeren vil være under de gjeldende bruksforholdene, for å beskytte brukeren (vurdert i forhold til bruken, som hvor mange ganger maskinen er slått på eller av og tomgangskjøring i tillegg til aktiv bruk).

### MERK

På grunn av HiKOKIs kontinuerlige forsknings- og utviklingsprogram kan spesifikasjonene i dette dokumentet endres uten forvarsel.

## PROBLEMLØSNING

Bruk inspeksjonene i tabellen under hvis verktøyet ikke virker normalt. Hvis dette ikke løser problemet, konferer med din forhandler eller HiKOKI autorisert servicesenter.

### 1. Elektroverktøy

Symptom	Mulig årsak	Løsning
Beveger seg ikke	Batteriet er utladet.	Lad batteriet.
	Batteriet er ikke riktig installert.	Skvøy batteriet inn til du hører et klikk.
	Verktøyet forblir i modus for reversert rotasjon	Trykk på bryteren for manuell modus for å avbryte omdreining.
Enheten stoppet plutselig	Krets for overbelastningsvern aktivert.	Fjern årsaken til overbelastning.
	Varnebeskyttelseskretsen er aktivert på grunn av overoppheting av batteriet eller selve verktøyet.	La batteriet og verktøyet kjøle seg helt ned.
Bryteren kan ikke trekkes	Utilstrekkelig trykk på bryterlåsen.	Trykk bryterlåsen inn til den stanses.
Et "pip" høres når du trekker i bryteren	Bryteren trekkes litt inn.	Ikke et problem. Trekk hardere i bryteren og lyden vil stoppe.
Kan ikke kutte tilstrekkelig	Kutteren er slitt/forringet/skadet	Bytt det ut med en ny kutter.
	Arbeidsverktøyet er utenfor sin normale kapasitet (materiale, materialdiameter, bearbeidingsmengde).	Gå gjennom "SPESIFIKASJONER" for å kutte ordentlig.
Har problemer med å holde armeringsjernet når du kutter	Gripegummien er slitt.	Bytt ut med ny gripegummi. Kontakt et HiKOKI- autorisert driftssenter.
Kan ikke bøye ordentlig	Arbeidsverktøyet er utenfor sin normale kapasitet (materiale, materialdiameter, bearbeidingsmengde).	Gå gjennom "SPESIFIKASJONER" for å bøye ordentlig.
Kan ikke installere batteri	Forsøker å installere et annet batteri enn spesifisert type.	Bruk et batteri av typen Multi Volt.



## 2. Lader

Symptom	Mulig årsak	Løsning
Ladeindikatorlampen blinker raskt lilla, og batteriladingen starter ikke.	Batteriet er ikke satt helt inn.	Sett inn batteriet ordentlig.
	Det er fremmedlegemer i batteriterminalen eller der batteriet er festet.	Fjern fremmedlegemene.
Ladeindikatorlampen blinker rødt, og batteriladingen starter ikke.	Batteriet er ikke satt helt inn.	Sett inn batteriet ordentlig.
	Batteriet er overopphetet.	Hvis latt være, vil batteriet automatisk starte oppladingen hvis temperaturen reduseres, men dette kan redusere batteriets levetid. Det anbefales at batteriet avkjøles på et godt ventilert sted unna direkte sollys før du begynner ladingen.
Batteriets brukstid er kort selv om batteriet er helt oppladet.	Batteriets levetid er oppbrukt.	Bytt ut batteriet med et nytt.
Batteriet bruker lang tid på å lades.	Temperaturen til batteriet, laderen eller området er ekstremt lavt.	Lad opp batteriet innendørs eller i et annet varmere område.
	Laderens ventiler er blokkert og får de innvendige komponentene til å overopphetes.	Unngå å blokkere ventilene.
	Kjøleviften virker ikke.	Kontakt et HiKOKI- autorisert servicesenter for reparasjon.
USB-strømlampen har slått seg av og USB-enheten har stoppet og lade.	Batteriets kapasitet er blitt lav.	Erstatt batteriet med et som har gjenværende kapasitet.
		Sett laderens strømledning inn i en stikkontakt.
USB-strømlampen slår seg ikke av selv om USB-enheten har ladet ferdig.	USB-strømlampen lyser grønt for å indikere at USB-lading er mulig.	Dette er ikke en funksjonsfeil.
Det er uklart hva ladestatus til en USB-enhet er, eller om ladingen er fullført.	USB-strømlampen slår seg ikke av selv om ladingen er fullført.	Undersøk USB-enheten som lader for å bekrefte ladestatusen.
Lading av en USB-enhet pauser midtveis i ladingen.	Laderen var satt inn i en stikkontakt mens USB-enheten ble ladet med batteriet som strømkilde.	Dette er ikke en funksjonsfeil. Laderen pauser USB-lading i omtrent 5 sekunder når den skiller mellom strømkilder.
	Et batteri ble satt inn i laderen mens USB-enheten ble ladet med en stikkontakt som strømkilde.	
Lading av USB-enheten pauser midtveis i ladingen når batteriet og USB-enheten lades samtidig.	Batteriet har blitt fulladet.	Dette er ikke en funksjonsfeil. Laderen pauser USB-ladingen i omtrent 5 sekunder når det kontrollerer om batteriet har fullført ladingen.
Lading av USB-enheten starter ikke når batteriet og USB-enheten lades samtidig.	Den resterende batterikapasiteten er ekstremt lav.	Dette er ikke en funksjonsfeil. Når batterikapasiteten når et visst nivå, starter USB-ladingen automatisk.

## YLEISET SÄHKÖYÖKALUA KOSKEVAT TURVALLISUUSVAROITUKSET

### ⚠ VAROITUS

Lue kaikki tämän sähköyökalun mukana toimitetut turvallisuusvaroitukset, ohjeet, kuvat ja tekniset tiedot. Alla olevien ohjeiden noudattamatta jättäminen voi aiheuttaa sähköiskun, tulipalon ja/tai vakavan loukkaantumisen.

Säilytä kaikki varoitukset ja ohjeet tulevaa käyttöä varten.

Varoituksissa mainittu "sähköyökalu"-sana merkitsee verkkovirtakäyttöistä (johdollista) sähköyökalua tai akkukäyttöistä (johdotonta) sähköyökalua.

#### 1) Työskentelyalueen turvallisuus

- Pidä työskentelyalue siistinä ja hyvin valaistuna.** Onnettomuuksia sattuu herkemmin epäsiistissä tai pimeässä ympäristössä.
- Älä käytä sähköyökaluja räjähdysvaarallisissa paikoissa, kuten paikoissa, joissa on herkästi syttyviä nesteitä, kaasuja tai pölyä.** Sähköyökaluista lähtevät kipinät voivat sytyttää pölyn tai höyryä.
- Pidä lapset ja sivulliset pois lähetyviltä, kun käytät sähköyökalua.** Häiriötekijät voivat aiheuttaa laitteen hallinnan menetyksen.

#### 2) Sähköturvallisuus

- Sähköyökalun pistoke on yhdistettävä oikeanlaiseen pistorasiaan. Älä koskaan muunna pistoketta mitenkään. Älä käytä sovintipistokkeita yhdessä maadoitettujen sähköyökalujen kanssa.** Muuntelemattomien pistokkeiden ja oikeanlaisten pistorasioiden käyttäminen vähentää sähköiskun vaaraa.
- Vältä koskettamasta maadoitettuihin pintoihin, kuten putkiin, lämpöpattereihin, liesiin ja jääkaappeihin.** Sähköiskun vaara on suurempi, jos kehosi on maadoitettu.
- Älä altista sähköyökaluja sateelle tai kosteudelle.** Sähköiskun vaara lisääntyy, jos sähköyökaluun pääsee vettä.
- Älä käytä johtoa väärin. Älä kannna tai vedä sähköyökalua johdon varassa tai irrota pistoketta vetämällä johdosta.** Pidä johto erillään kuumuudesta, öljystä, terävistä kulmista tai liikkuvista osista. Sähköjohdon vahingoittuminen tai sokeutumisen lisää sähköiskun vaaraa.
- Jos käytät sähköyökalua ulkona, käytä ulkokäyttöön sopivaa jatkojohtoa.** Ulkokäyttöön sopivan sähköjohdon käyttäminen vähentää sähköiskun vaaraa.
- Jos sähköyökalun käyttö kosteassa paikassa on välttämätöntä, käytä vikavirtalaitteella (RCD) suojattua virtalähdettä.** RCD:n käyttö vähentää sähköiskun vaaraa.

#### 3) Henkilökohtainen turvallisuus

- Keskity työhön, ole huolellinen ja käytä sähköyökalua harkiten.** Älä käytä sähköyökalua väsyneenä tai alkoholin, lääkkeiden tai huumeiden vaikutuksen alaisena. Keskittymisen herpaantuminen pieneksikin hetkeksi voi aiheuttaa vakavan henkilövahingon.

- Käytä henkilökohtaisia suojavarusteita. Käytä aina suojalaseja.** Suojavarusteiden, kuten hengityssuojaimen, liukumattomien turvakenkien, suojakypärän tai kuulosuojaimien, käyttö tarkoituksenmukaisissa olosuhteissa vähentää henkilövahinkoja.
  - Estä koneen tahaton käynnistyminen.** Varmista, että virtakytkin on pois päältä ennen virtalähteeseen ja/tai akkuun yhdistämistä sekä ennen työkalun nostamista tai kantamista. Sähköyökalujen kantaminen, kun sormi on virtakytkimellä, tai virran kytkeminen sähköyökaluihin, joiden virtakytkin on päällä, lisää onnettomuusriskiä.
  - Poista säätöön tarvittu avaimet tai vääntimet sähköyökalusta ennen sen käynnistämistä.** Sähköyökalun pyöryntään osaan jätetty väänin tai avain voi aiheuttaa henkilövahingon.
  - Älä kurkottele. Seiso aina vakaasti tasapainossa.** Tällöin sähköyökalua on helpompi hallita odottamattomissa tilanteissa.
  - Käytä sopivia vaatteita. Älä käytä liian löysiä vaatteita tai koruja. Pidä hiukset ja vaatteet poissa liikkuvista osista.** Löysät vaatteet, korut ja pitkät hiukset voivat tarttua liikkuviin osiin.
  - Jos laitteeseen voi yhdistää pölynsuodatus- ja keräysiläilaitteen, varmista, että ne yhdistetään ja että niitä käytetään oikein.** Pölynkeräyksen käyttö voi vähentää pölyyn liittyviä vaaratilanteita.
  - Vaikka olisit tottunut työkalujen käyttäjä, älä sivuuta työkalun turvallisuusperiaatteita.** Huolimaton toiminta voi aiheuttaa vakavia vammoja sekunnin murto-osassa.
- #### 4) Sähköyökalujen käyttäminen ja niiden hoitaminen
- Älä pakota sähköyökalua. Käytä tarkoitukseen soveltuvaa sähköyökalua.** Oikea sähköyökalu selviytyy tehtävästä paremmin ja turvallisemmin toimiessaan oikealla teholla.
  - Älä käytä sähköyökalua, jos se ei käynnisty tai sammu virtakytkimestä.** Sähköyökalut, joita ei voi hallita virtakytkimen avulla, ovat vaarallisia, ja ne on korjattava.
  - Irrota pistoke virtalähteestä ja/tai poista mahdollisesti irrotettavissa oleva akku sähköyökalusta ennen säätöjen tekemistä, varusteiden vaihtamista tai sähköyökalujen varastoimista.** Nämä ennakoivat turvatoimet vähentävät sähköyökalun tahattoman käynnistymisen vaaraa.
  - Säilytä käyttämättömät sähköyökalut lasten ulottumattomissa äläkä anna sellaisten henkilöiden käyttää sähköyökaluja, jotka eivät ole perehtyneet niihin tai näihin ohjeisiin.** Sähköyökalut ovat vaarallisia kokemattomien henkilöiden käsissä.
  - Huolla sähköyökalut ja varusteet. Tarkista liikkuvien osien kiinnitykset ja kohdistukset, osien eheys ja muut sähköyökalujen toimintaan vaikuttavat tekijät. Jos sähköyökalu on vahingoittunut, korjauta se ennen käyttämistä.** Puutteellisesti huolletut sähköyökalut aiheuttavat paljon onnettomuuksia.
  - Pidä leikkuuyökalut terävinä ja puhtaina.** Oikein huolletut leikkuuyökalut, joissa on terävät leikkuupinnat, tarttuvat harvemmin kiinni, ja niiden hallinta on helpompaa.

## AKKUTOIMINEN HARJATERÄKSEN LEIKKURI/TAIVUTIN, TURVALLISUUSVAROITUKSET

- g) Käytä sähkötyökalua, varusteita ja työkalun teriä jne. näiden ohjeiden mukaisesti ja ota huomioon työskentelyolosuhteet ja tehtävä työ. Jos sähkötyökalua käytetään toimintoihin, joihin sitä ei ole tarkoitettu, voi syntyä vaaratilanteita.
- h) Pidä kahvat ja tarttumapinnat kuivina ja puhtaina öljystä ja rasvasta. Liukkaat kahvat ja tarttumispinnat eivät mahdollista työkalun turvallista käsittelyä ja hallintaa odottamattomissa tilanteissa.
- 5) **Akkukäyttöisen työkalun käyttö ja huolto**
- a) **Lataa vain valmistajan määrittelemällä laturilla.** Tietyntyyppiselle akulle sopiva laturi voi aiheuttaa tulipalovaaran, jos sitä käytetään toisenlaisen akun kanssa.
- b) **Käytä sähkötyökaluja vain erityisesti niille tarkoitettujen akkujen kanssa.** Minkä tahansa muiden akkujen käyttö voi synnyttää loukkaantumisia ja tulipalovaaran.
- c) **Kun akku ei ole käytössä, pidä se poissa muiden metalliesineiden, kuten paperiniittinten, kolikoiden, avainten, nauhojen, ruuvien, tai muiden sellaisten pienten metalliesineiden läheisyydestä, jotka voivat kytkeä akun navat toisiinsa.** Akkunapojen yhdistäminen oikosulkuun voi aiheuttaa palovammoja tai tulipalon.
- d) **Jos akkua käytetään väärin, siitä voi vuotaa nestettä; vältä nesteen koskettamista. Jos kosketat nestettä vahingossa, huuhtelee vedellä. Jos neste koskettaa silmiä, hae lisäksi lääkärin apua.** Akusta vuotanut neste voi aiheuttaa ärtymistä tai palovammoja.
- e) **Älä käytä akkua tai työkalua, joka on vaurioitunut tai jota on muunneltu.** Vaurioituneet tai muunnellut akut voivat toimia ennalta-arvaamattomasti ja aiheuttaa tulipalon, räjähdyksen tai loukkaantumisvaaran.
- f) **Suojaa akku tai työkalu tulelta tai liian korkeilta lämpötiloilta.** Altistuminen tullelle tai yli 130°C:een lämpötilalle voi aiheuttaa räjähdyksen.
- g) **Noudata kaikkia latausohjeita äläkä lataa akkua tai työkalua ohjeiden mukaisen lämpötila-alueen ulkopuolella.** Lataaminen väärin tai ilmoitetun alueen ulkopuolella olevissa lämpötiloissa voi vahingoittaa akkua ja lisätä tulipalon riskiä.
- 6) **Huolto**
- a) **Anna sähkötyökalu huollettavaksi valtuutetulle teknikolle, joka käyttää alkuperäisiä osia vastaavia varaosia.** Tämä pitää sähkötyökalun turvallisena.
- b) **Älä yritä korjata vaurioituneita akkuja.** Akkujen huollon saa suorittaa vain valmistaja tai valtuutetut palveluntarjoajat.
- TURVATOIMET**  
Pidä lapset ja mielentilaltaan epävakaa henkilöt poissa laitteen lähetyiltä. Kun työkalua ei käytetä, se on säilytettävä poissa lasten ja mielentilaltaan epävakaiden henkilöiden ulottuvilta.

- Pidä sähkötyökalusta kiinni eristetyistä tartuntapinnoista, kun teet työtä, jossa leikkauksisäiläite voi osua piilossa oleviin sähköjohtoihin.** Jännitteeseen johtoon osuvan leikkauksisäiläitteen metalliosat voivat muuttua jännitteiseksi ja käyttäjä voi saada sähköiskun.
- Käytä ruuvipuristinta tai muuta käytännöllistä tapaa varmistaaksesi työkappaleen tukevan kiinnityksen alustaan.** Työkappale ei ole vakaasti poikoillaan, jos pidät siitä kiinni kädellä tai tuet sitä vartaloasi vasten. Tämä voi johtaa hallinnan menettämiseen.
- Käyttäjän ja välittömässä läheisyydessä olevien henkilöiden tulee käyttää suojalaseja työkalun käytön, huollon tai tarkastuksen aikana.** Niiden avulla voidaan estää rautaviilajauhon joutuminen silmiin.
- Jos konetta käytetään jatkuvasti, sisäkansi ja vaihekansi saattavat kuumentua. Älä kosketa sisäkantaa ja vaihekantaa jatkuvan käytön jälkeen. **(Kuva 3)**
- Vältä sellaista työskentelyä, joka ylittää teknisissä tiedoissa mainitun suurimman kapasiteetin. Älä koskaan leikkaa/taivuta kovia metalleja kuten betonielementterästä jne. Tämän tyyppiset materiaalit leikkautuvat usein pieniin paloihin ja saattavat aiheuttaa sinkoutuessaan vahinkoja.
- Jos laite toimii virheellisesti käytön aikana tai kuulet epätavallista ääntä, aseta kytkin välittömästi katkaistuun asentoon ja lopeta käyttö. Ota yhteys liikkeeseen, josta laite on hankittu tai valtuutettu HiKOKI huoltokeskukseen ja tarkastuta/korjauta laite. Laitteen käyttö ilman tarkastusta tai korjausta saattaa aiheuttaa vaurioita.
- Varmista, että leikkurin kansi on suljettu, kun laitetta ei käytetä. Jos kansi on auki, leikkuri saattaa tarttua kiinni vieraisiin esineisiin ja aiheuttaa vaurioita. **(Kuva 2)**
- Kun kytket kytkimiä, älä aseta kättäsi lähelle leikkuria, takaisinkytkentäpysäyntiä tai taivutusrullaa. Käsien vieminen näiden osien lähelle saattaa johtaa vakaviin vammoihin.
- Jos laite putoaa tai kolhiintuu, tarkasta se läpikotaisin ja varmista, että laitteessa ja leikkurissa ei ole vaurioita, halkeamia tai pinnan vääristymiä.
- Älä upota laitetta veteen. Siitä saattaa aiheutua epäkuuntoon meneminen tai sähköisku.
- Jos varoitusmerkintää ei voi enää lukea tai se repeilee irti tai muuttuu epäselväksi, vaihda merkintä uuteen.** Ota yhteyttä valtuutettuun HiKOKI-huoltokeskukseen uusia merkintöjä varten.
- Asenna leikkuri ja muut varusteet lujasti käsittelyohjeiden mukaisesti. Jos niitä ei asenneta oikein, ne saattavat irrota ja aiheuttaa vaurioita.
- Vedä akku ulos, kun leikkuria tarkastetaan, puhdistetaan ja vaihdetaan. Jos näin ei tehdä, seurauksena saattaa olla vakava loukkaantuminen.

## LISÄÄ TURVALLISUUTTA KOSKEVIA VAROITUKSIA

- Työympäristön valmisteleminen ja tarkistaminen. Varmista, että työympäristö vastaa kaikkia tässä oppaassa esitettyjä varoitusmenpiteitä.
- Työympäristön valmisteleminen ja tarkistaminen. Varmista, että työympäristö vastaa kaikkia tässä oppaassa esitettyjä varoitusmenpiteitä.
- Huolehdi, ettei akun vyöremääkköön pääse likaa.
- Älä koskaan pura akkua ja laturia.
- Älä koskaan aiheuta akkuun oikosulkuja. Akun oikosulku aiheuttaa voimakkaan sähkövirtauksen ja ylikuumentumisen. Se aiheuttaa palovammoja tai akun vahingoittumisen.
- Älä hävitä akkua polttamalla. Jos akku poltetaan, se saattaa räjähtää.
- Kun akun käyttöaika latauksen jälkeen käy liian lyhyeksi käytännölliseen työskentelyyn, vie akku takaisin ostopaikkaan. Älä hävitä kulunutta akkua.
- Kun tätä laitetta käytetään jatkuvasti, se saattaa ylikuumentua, jolloin moottori ja kytkin saattavat vahingoittua. Näin ollen, aina kun kotelo kuumenee, lopeta työkalun käyttö hetkeksi.
- Varmista, että paristo on asetettu lujasti paikalleen. Jos se on vähänkin löysällä, se saattaa puodota ja aiheuttaa onnettomuuden.
- Älä koskaan koske liikkuviin osiin. Älä koskaan laita käsiäsi, sormiasi tai muita ruumiinosiasi lähelle työkalun liikkuvia osia.
- Älä koskaan käytä työkalua ilman, että kaikki suojat ovat paikoillaan. Älä koskaan käytä tätä työkalua ilman että kaikki suojat tai turvallisuusominaisuudet ovat oikeilla paikoillaan ja asianmukaisessa toimintajärjestyksessä. Jos suoja tai turvallisuusominaisuus pitää ottaa pois huoltotoimenpiteiden vuoksi, muista laittaa työkaluun uusi suoja tai turvallisuusominaisuus ennen kuin jatkat työkalun käyttöä.
- ÄLÄ KOSKAAN** jätä työkalua valvomatta, kun se on käynnissä. Kytke virta pois päältä. Älä poistu työkalun luota ennen kuin se on kokonaan pysähtynyt.
- Sähkötyökalu on varustettu lämpötilasuojapiirillä moottorin suojaamiseksi. Jatkuva käyttö saattaa aiheuttaa yksikön lämpötilan nousun aktivoiden lämpötilasuojapiirin ja pysäyttäen yksikön toiminnan automaattisesti. Jos näin käy, anna sähkötyökalun jäähtyä ennen käytön jatkamista.
- Älä kohdista voimakkaita iskuja kytkinpaneeliin tai riko sitä. Se voi aiheuttaa ongelmia.
- Älä käytä laitteita, jos työkalu tai akun liittimet (akun kiinnike) ovat vahingoittuneet. Muussa tapauksessa akun asentamisen seurauksena voi olla oikosulku, joka voi aiheuttaa savun muodostumista tai syttymisen.
- Pidä työkalun liittimet (akun kiinnike) puhtaina.
  - Varmista ennen käyttöä, että liitäntöjen alueella ei ole lastuja tai pölyä.
  - Käytön aikana pyri estämään työkalulle kertyneiden lastujen tai pölyn putoaminen akun päälle.
  - Käytön aikana ja jälkeen työkalu on suojattava lastuilta ja pölyltä. Muussa tapauksessa seurauksena voi olla oikosulku, joka saattaa aiheuttaa savupäästöjä tai syttymisen.
- Käytä työkalua ja akkua aina -5°C ja 40°C välisissä lämpötiloissa.

## LITIUMIONIAKKUA KOSKEVA HUOMAUTUS

Litiumioniakun käyttöön pidentämiseksi akussa on suojaotointi, joka pysäyttää virrantuoton.

Kun tuotetta käytetään alla kuvatuissa tapauksissa 1–3, moottori saattaa pysähtyä, vaikka kytkintä vedetään. Kyse ei ole viasta, vaan suojaotoinnista.

- Kun jäljellä oleva akkuvirta loppuu, moottori pysähtyy. Lataa akku tällöin välittömästi.
- Jos työkalu ylikuormittuu, moottori saattaa pysähtyä. Vapauta tällöin työkalun kytkin ja poista ylikuormituksen syyt. Voit jatkaa käyttöä sen jälkeen.
- Jos akku ylikuumentee liian suurella kuormituksella, akkuvirta saattaa katketa. Lopeta tällöin akun käyttö ja anna akun jäähtyä. Voit jatkaa käyttöä sen jälkeen.

Ota huomioon myös seuraavat varoitukset ja huomautukset.

### VAROITUS

Varmista, että otat huomioon seuraavat turvatoimet, jotta akun vuotaminen, lämmön syntyminen, savun muodostuminen, räjähdykset ja syttyminen voitaisiin estää.

- Varmista, että akun päälle ei kerry hiomalastuja tai pölyä.
  - Varmista työskentelyn aikana, että hiomalastuja tai pölyä ei putoa akun päälle.
  - Varmista, että työskentelyn aikana sähkötyökalun päälle putoavia hiomalastuja tai pölyä ei kerry akun päälle.
  - Älä säilytä käyttämättömät akkua hiomalastuille ja pölylle alttiissa paikassa.
  - Ennen akun varastoinnista poista kaikki pöly ja hiomalastut, jotka ovat saattaneet tarttua siihen, äläkä varastoi sitä yhdessä metallien osien (ruuvien, nauhojen jne.) kanssa.
- Älä pistä akkua terävällä esineellä, kuten naulalla, lyö sitä vasaralla tai astu sen päälle äläkä heitä akkua tai kohdista siihen voimakasta iskuja.
- Älä käytä ihmiselvästi vahingoittunutta tai ulkonäöltään muuttunutta akkua.
- Älä käytä akkua vääranpaisesti.
- Älä yhdistä akkua suoraan sähköpistorasioihin tai auton savukkeensytyttimen pistorasioihin.
- Älä käytä akkua muuhun kuin määrättyyn tarkoitukseen.
- Jos akku ei lataudu kokonaan, vaikka ilmoitettu latausaika on kulunut, lopeta lataaminen välittömästi.
- Älä altista akkua korkeille lämpötiloille tai korkealle paineelle, kuten mikroaaltouunille, kuivaajalle tai korkeapainesäiliölle.
- Poista akku välittömästi tulen lähetyviltä, jos huomaat vuotoa tai pahaa hajua.
- Älä käytä paikassa, jossa syntyy voimakasta staattista sähköä.
- Jos akku vuotaa, haisee pahalta tai kuumenee tai jos sen väri tai muoto muuttuu tai akku vaikuttaa millään tavalla poikkeavalta sitä käytettäessä, ladattaessa tai säilytettäessä, poista se välittömästi laitteesta tai akkulaturista äläkä käytä sitä.
- Älä upota akkua tai anna nestemäisten aineiden päästä akun sisään. Jos akun sisään pääsee sähköä johtavaa nestettä, kuten vettä, se voi vahingoittaa akkua ja aiheuttaa tulipalon tai räjähdyksen. Säilytä akku viileässä ja kuivassa paikassa kaukana helposti syttyvistä materiaaleista. Paikkoja, joiden ilmassa on syövyttäviä kaasuja, on vältettävä.

### HUOMAUTUS

- Jos akusta vuotavaa nestettä joutuu silmiin, älä hankaa silmiä, vaan pese ne hyvin puhtaalla vedellä, kuten vesijohtovedellä, ja ota yhteyttä lääkäriin välittömästi. Jos silmät jätetään hoitamatta, neste saattaa aiheuttaa silmäongelmia.

- Jos nestettä vuotaa iholle tai vaatteille, pese ne heti huolellisesti puhtaalla vedellä, kuten vesijohtovedellä. Muuten iho voi ärtyä.
- Jos havaitset ruostetta, pahaa hajua, ylikuumenemista, värin tai muodon muutoksia ja/tai muita epäsuunnollisuuksia käyttäessäsi akkua ensimmäistä kertaa, älä käytä akkua, vaan palauta se toimittajalle tai myyjälle.

### VAROITUS

Jos litiumioniakun napaan pääsee johtavaa vierasta ainetta, akku voi joutua oikosulkuun ja aiheuttaa tulipalon. Kun varastoit litiumioniakun, noudata seuraavia ohjeita.

- Älä pane säilytyskoteloon johtavia materiaaleja, nauvoja tai lankaa, kuten rauta- tai kuparilankaa.
- Estääksesi oikosulkujen syntyminen lataa akku työkalussa tai aseta akun suojus kunnolla paikalleen säilytyksen ajaksi niin, että tuletin ei näy.

## LITIUMIONI AKUN KULJETUSTA KOSKEVAT TIEDOT

Kun kuljetat litiumioniakkua, noudata seuraavia varotoimia.

### VAROITUS

Ilmoita kuljetusliikkeelle, että pakkaus sisältää litiumioniakun, ilmoita akun teho ja noudata kuljetusliikkeen ohjeita, kun järjestät kuljetusta.

- Litiumioniakut, jotka ylittävät 100 Wh tehon, lasketaan rahtiluokituksessa vaarallisiksi tuotteiksi ja vaativat erityiskäyttömenettelyjä.
- Jos akkua kuljetetaan ulkomailla, on noudatettava kansainvälistä lakia sekä kohdemaan sääntöjä ja määräyksiä.
- Jos sähkötyökaluun on asennettu BSL36B18, lähtöteho ylittää 100 Wh ja laite luokitellaan vaarallisten tavaroiden rahtiluokkaan.

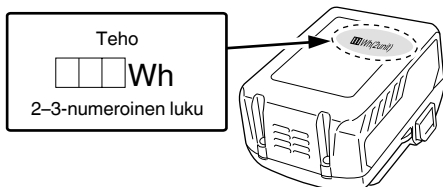

## USB-LAITTEEN YHDISTÄMISEN VAROITIMET (UC18YSL3)

Kun jokin odottamaton ongelma tapahtuu, tähän tuotteeseen kytketyssä USB-laitteessa olevat tiedot saattavat tuhoutua tai kadota. Varmuuskopioi aina kaikki USB-laitteessa olevat tiedot ennen kuin käytät sitä tämän tuotteen kanssa.

Huomaa, että yrityksemme ehdottomasti ei kannu vastuuta mistään tiedoista, jotka ovat tallennettu USB-laitteeseen, siinä tapauksessa, että ne tuhoutuvat tai häviävät. Emme myöskään vastaa mistään vahingoista, joita kytkettyyn laitteeseen saattaa tulla.

### VAROITUS

- Tarkista ennen käyttöä, ettei USB-liitoskaapeli ole viallinen tai vahingoittunut. Viallisen tai vahingoittuneen USB-kaapelin käyttäminen voi aiheuttaa savun muodostumista tai syttymisen.
- Kun laitetta ei käytetä, peitä USB-portti kumisuojuksella. USB-porttiin kertyvä pöly jne. voi aiheuttaa savun muodostumista tai syttymisen.

### HUOMAA

- USB-latauksessa saattaa esiintyä taukoja.
- Kun USB-laitetta ei ladata, irrota USB-laite laturista. Jos näin ei tehdä, USB-laitteen akun käyttöikä saattaa lyhentyä tai voi tapahtua yllättäviä onnettomuuksia.
- Kaikkia USB-laitteita ei välttämättä voida ladata laitteen tyyppistä riippuen.









## OSIEN NIMET (Kuva 1 – Kuva 35)

①	Reaktiopysäytin A
②	Taivutusrulla
③	Keskilevy
④	Keskirulla
⑤	Kääntöpöytä
⑥	Ohjausnokan suojus
⑦	Ohjain
⑧	Vipu
⑨	Sisäkansi
⑩	Varoitusmerkintä (taivutus)
⑪	Varoitusmerkintä (leikkaus)
⑫	Hammaspyörän kansi
⑬	Reaktiopysäytin B
⑭	Suojus
⑮	Tartuntakumi
⑯	Moottori
⑰	Kytkinliipaisin
⑱	Kahva
⑲	Kytkinlukko
⑳	Akku
㉑	Akun kansi
㉒	Asetusvalitsin
㉓	Kohdistusasetto
㉔	Nimilevy
㉕	Varoitusmerkintä (Akun kansi)
㉖	Kuusikulmainen jokoavain (M5-kuusiokoloruuville)
㉗	Kytkinpaneeli
㉘	Manuaali tilan kytkin
㉙	Tilan merkivalo
㉚	Leikkurin suoja
㉛	Yläleikkuri
㉜	Alempi leikkuri
㉝	Kuusikoloruuvi
㉞	Harjateräs
㉟	Taltpäämeisseli
㊱	Taivutuksen pituus
㊲	Pysäytin
㊳	Pultti
㊴	Mutteri

40	Reikä laitteen kiinnitystä varten
41	Työstöpöytä
42	Salpa
43	Latauksen merkkivalo
44	Akun varaustason ilmaisinkytkin
45	Akun varaustason merkkivalo
46	Kumisuojaus
47	USB-portti
48	USB-kaapeli

	Kiellettyä toimintaa
--	----------------------

## Akku

	Jäljellä olevan latauksen merkkikytkin
	Palaa; Akun varaus on yli 75%.
	Palaa; Akun varaus on 50 – 75%.
	Palaa; Akun varaus on 25 – 50%.
	Palaa; Akun varaus on alle 25%.
	Viikkuu; Akku on melkein tyhjä. Lataa akku mahdollisimman pian.
	Viikkuu; Lataaminen keskeytetty korkean lämpötilan takia. Irrota akku laturista ja anna sen jäähtyä kokonaan.
	Viikkuu; Lataaminen keskeytetty vian tai toimintahäiriön vuoksi. Akku voi olla viallinen, joten ota yhteyttä jälleenmyyjään.

## SYMBOLIT

### VAROITUS

Seuraavassa esitellään koneessa käytetyt symbolit. Varmista, että ymmärrät niiden merkityksen, ennen kuin aloitat koneen käytön.

	VB3616DA: Akkutoiminen harjateräksen leikkuri/taivutin
	Loukkaantumisen riskin vähentämiseksi käyttäjän on luettava käyttöopas.
	Koskee vain EU-maita Älä hävitä sähkötyökaluja tavallisen kotitalousjätteen mukana! Sähkö- ja elektroniikkaromua koskevan EU-direktiivin 2012/19/EU ja sen maakohtaisten sovellusten mukaisesti käytetyt sähkötyökalut on kerättävä erikseen ja vietävä ympäristöystävälliseen kierrätyslaitokseen.
	Tasavirta
	Nimellisjännite
	Kuormittamaton nopeus
	Paino (EPTA-menettelyn 01/2014 mukaisesti)
	Kytkeminen PÄÄLLE
	Kytkeminen POIS PÄÄLTÄ
	Irrota akku
	Lukitus
	Lukituksen avaus
	Manuaalitilan kytkin
	Manuaalitila POIS PÄÄLTÄ
	Manuaalitila PÄÄLLÄ
	Valot vilkkuvat: Varoitussignaali
	Varoitus

## PERUSVARUSTEET

Päälaitteen (1 laite) lisäksi pakkaus sisältää sivulla 184 luetellut varusteet.

Perusvarusteet voivat muuttua ilman erillistä ilmoitusta.

## LISÄVARUSTEIDEN VALITSEMINEN

Tämän koneen lisävarusteet luetellaan sivulla 185.

## KÄYTTÖMAHDOLLISUUDET

- Tangon leikkaus
- Tangon taivutus

## TEKNISET TIEDOT

## 1. Sähkötyökalu

Malli	VB3616DA	
Jännite	36 V	
Kuormittamaton nopeus	0 – 16 min <sup>-1</sup>	
Kapasiteetit	(1) Materiaali: Tanko, vastaavat luokat: GRADE 460 (Iso-Britannia), BST 500 (Saksa), B500 (Espanja) ja FeE 500 (Ranska) (2) Materiaalin halkaisija: 8 – 16 mm	
Kerralla työstettävien kappaleiden lukumäärä	Leikkaus ø10 mm 2 kappaletta ø12 mm 1 kappale ø16 mm 1 kappale	Taivutus ø10 mm 3 kappaletta ø12 mm 2 kappaletta ø16 mm 1 kappale
Työkalun kanssa käytettävissä oleva akku*	Monijänniteakku	
Paino**	18,6 kg (BSL36A18) 19,2 kg (BSL36B18)	

\* Työkalun kanssa ei voida käyttää nykyisiä akkuja (esim. sarjoja BSL3660/3620/3626 ja BSL18xx).

\*\* EPTA-menettelyn 01/2014 mukaisesti

## HUOMAA

Koska HiKOKI tekee jatkuvasti tutkimus- ja kehitystyötä, tässä ilmoitetut tekniset tiedot voivat muuttua ilman ennakoilmoitusta.

## 2. Akku

Malli	BSL36A18	BSL36B18
Jännite	36 V / 18 V (automaattinen vaihto*)	
Akun kapasiteetti	2,5 Ah / 5,0 Ah	4,0 Ah / 8,0 Ah
	(automaattinen vaihto*)	
Saatavilla olevat langattomat tuotteet**	Monijännitesarja, 18 V:n tuote	
Saatavilla oleva laturi	Litiumioniakkujen laturi	

\* Työkalu vaihtaa jännitealuetta automaattisesti.

\*\* Katso lisätietoja HiKOKI:n yleisluettelosta.

## 3. Laturi

Malli	UC18YSL3
Latausjännite	14,4 – 18 V
Paino	0,6 kg

## LATAUS

Lataa akku ennen sähkötyökalun käyttöä seuraavasti.

## 1. Liitä laturin virtajohto pistorasiaan.

Kun laturin pistoke liitetään pistorasiaan, latausmerkkivalo vilkkuu punaisena (1 sekunnin välein).

## 2. Aseta akku laturiin.

Aseta akku tukevasti laturiin **kuvan 4** (sivulla 2) mukaisesti.

## 3. Lataus

Kun akku asetetaan laturiin, latausmerkkivalo alkaa vilkkua sinisenä.

Kun akku on täysin latautunut, merkkivalo palaa vihreänä. (Katso **Taulukko 1**)

(1) Latausmerkkivalon ilmoitukset näkyvät **Taulukon 1** mukaisesti laturin ja ladattavan akun tilan mukaan.

Taulukko 1

Latausmerkkivalon ilmoitukset				
Latauksen merkkivalo (PUNAINEN/ SININEN/ VIHREÄ/ VIOLETTI)	Ennen lataamista	Viikkuu (PUNAINEN)	Palaa 0,5 sekunnin ajan. Ei pala 0,5 sekunnin ajan. (sammuu 0,5 sekunniksi)	Kytkeyty virtalähteeseen
	Lataamisen aikana	Viikkuu (SININEN)	Palaa 0,5 sekunnin ajan. Ei pala 1 sekunnin ajan. (sammuu 1 sekunniksi)	Akun kapasiteetti on alle 50%
		Viikkuu (SININEN)	Palaa 1 sekunnin ajan. Ei pala 0,5 sekunnin ajan. (sammuu 0,5 sekunniksi)	Akun kapasiteetti on alle 80%
		Palaa (SININEN)	Palaa jatkuvasti	Akun kapasiteetti on yli 80%
	Lataaminen valmis	Palaa (VIHREÄ)	Palaa jatkuvasti (Jatkuva merkkiääni: noin 6 sekuntia)	
	Ylikuumentumisen aiheuttama valmiustila	Viikkuu (PUNAINEN)	Palaa 0,3 sekunnin ajan. Ei pala 0,3 sekunnin ajan. (sammuu 0,3 sekunniksi)	Akku on ylikuumentunut. Lataaminen ei onnistu. (Lataaminen alkaa, kun akku jäähtyy)
	Lataaminen ei onnistu	Välkkyä (VIOLETTI)	Palaa 0,1 sekunnin ajan. Ei pala 0,1 sekunnin ajan. (sammuu 0,1 sekunniksi) ■ ■ ■ ■ ■ ■ ■ ■ ■ ■ ■ ■ ■ ■ ■ ■ ■ ■ (Jaksoittainen merkkiääni: noin 2 sekuntia)	Akun tai laturin toimintahäiriö

(2) Tietoa ladattavan akun lämpötiloista ja latausajasta  
Lämpötilat ja latausaika näkyvät **Taulukossa 2**.

Taulukko 2

Laturi			UC18YSL3				
Akku	Akun tyyppi	Li-ion					
	Lämpötilat, joissa akku voidaan ladata	0°C – 50°C					
	Latausjännite	V	14,4			18	
	Arvioitu latausaika (20°C:ssa)	min.	BSL14xx-sarja		BSL18xx-sarja		Monijännitesarja
			(4 kennoa)	(8 kennoa)	(5 kennoa)	(10 kennoa)	(10 kennoa)
		BSL1415S : 15 BSL1415 : 15 BSL1415X : 15 BSL1420 : 20 BSL1425 : 25 BSL1430C : 30	BSL1430 : 20 BSL1440 : 26 BSL1450 : 32 BSL1460 : 38	BSL1815S : 15 BSL1815 : 15 BSL1815X : 15 BSL1820 : 20 BSL1825 : 25 BSL1830C : 30	BSL1830 : 20 BSL1840 : 26 BSL1850 : 32 BSL1860 : 38	BSL36A18 : 32 BSL36B18 : 52	
USB	Latausjännite	V	5				
	Latausvirta	A	2				

**HUOMAA**

Latausaika vaihtelee riippuen ympäristön lämpötilasta ja virtalähteen jännitteestä.

**4. Irrota laturin virtajohto pistorasiasta.****5. Pidä laturista tiukasti kiinni ja vedä akku pois.****HUOMAA**

Poista akku laturista käytön jälkeen ja säilytä sitä turvallisessa paikassa.

**Tietoa uusien akkujen jne. sähköpurkauksesta**

Koska uusien ja pitkään käyttämättömänä olleiden akkujen sisällä oleva kemiallinen aine ei ole aktiivista, sähköpurkaus saattaa olla heikko, kun akkuja käytetään ensimmäisen ja toisen kerran. Tämä on tilapäinen ilmiö, ja normaali latausaika palautuu, kun akut ladataan 2–3 kertaa.

**Näin saat akut kestävämpään pidempään.**

- Lataa akut, ennen kuin ne tyhjenevät kokonaan. Kun huomaat, että sähkötyökalun teho heikkenee, lopeta työkalun käyttö ja lataa sen akku. Jos jatkat työkalun käyttöä ja sähkövirta kuluu loppuun, akku saattaa vahingoittua ja sen käyttöikä saattaa lyhentyä.
- Vältä lataamista korkeissa lämpötiloissa. Akku on kuuma heti käytön jälkeen. Jos tällainen akku ladataan heti käytön jälkeen, sen sisällä oleva kemiallinen aine heikentyy ja akun käyttöikä lyhenee. Anna akun jäähtyä hetken aikaa ja lataa se vasta sitten.



**HUOMAUTUS**

- Jos akkua ladataan, kun se on kuumentunut, koska se on jätetty pitkäksi ajaksi suoraan auringonvaloon tai koska akkua on juuri käytetty, laturin latausmerkkivalo palaa 0,3 sekunnin ajan ja sitten sammuu 0,3 sekunniksi (pois päältä 0,3 sekunnin ajan). Anna akun siinä tapauksessa jäähtyä ja aloita lataus vasta sitten.
- Jos latausmerkkivalo välkkyä (0,2 sekunnin välein), tarkista, onko laturin akkuliittimeen joutunut vieraita esineitä, ja ota ne pois. Jos vieraita esineitä ei löydy, akku tai laturi saattaa olla epäkunnossa. Vie se valtuutettuun huoltokeskukseen.
- Koska kestää noin 3 sekuntia, jotta sisäinen mikrotietokone varmistaa, että UC18YSL3:lla ladattu akku on poistettu, odota vähintään 3 sekuntia ennen kuin asetat akun takaisin latauksen jatkamiseksi. Jos akku laitetaan takaisin 3 sekunnin kuluessa, se ei ehkä lataudu kunnolla.

**ENNEN KÄYTTÖÄ****VAROITUS**

Tarkista seuraavat asiat ennen käyttöä. Kohdat 1–4 tulee tarkistaa ennen akun asentamista.

**HUOMAUTUS**

Irrota akku, ennen kuin muutat säätöjä tai teet huoltotoimenpiteitä.

Vedä akku ulos työn päätyttyä.

**1. Virtakytkin**

Varmista, että kytkin on OFF-asennossa (pois päältä). Jos sähkötyökaluun asennetaan akku, kun kytkin on ON-asennossa (päällä), sähkötyökalu käynnistyy välittömästi, mikä voi aiheuttaa vakavan onnettomuuden.

**2. Työskentely-ympäristön valmistelutoimet ja tarkastus**

Tarkista ja varmista, että työpiste on asianmukaisessa kunnossa, kuten kohdassa [YLEISET SÄHKÖTYÖKALUA KOSKEVAT TURVALLISUUSVAROITUKSET]; 1) on mainittu.

**3. Turvallisuuden vuoksi varmista varusteisiin kuuluvalla kuusiottappiavaimella, että kuusiokantapultti on kiinnittynyt tiukasti. Jos laitetta käytetään pultin ollessa kiinnitetty löysästi, sekä laite että leikkuri saattavat vahingoittua ja seurauksena saattaa olla onnettomuuksia.****4. Varmista, että leikkuri on terävä.**

Varmista aina, että leikkuri on terävä. Kuluneen ja tylsän leikkurin käyttö vahingoittaa laitetta ja aiheuttaa onnettomuuksia.

**5. Akun kannen ja akun irrottaminen ja asettaminen paikoilleen (Kuva 5)****VAROITUS**

Varmista, että akun kansi on kiinnitetty, kun käytät työkalua.

Akun navan alueella oleva rautaviilajauho voi aiheuttaa toimintahäiriön.

**6. Jäljellä olevan latauksen ilmainen (Kuva 6)****KUVALLINEN SELOSTUS**

Varoitusmerkintä (leikkaus)

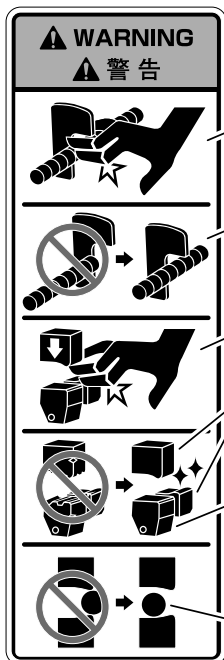

Vältä käden viemistä reaktiopsäyttimien läheisyyteen käytön aikana, muuten sormesi saattavat jäädä kiinni tai voi syntyä muu loukkaantumisaava.

Kiinnitä harjateräs tukevasti reaktiopsäyttimen koukkuihin leikkuutyön ajaksi. Varmista lisäksi reaktionpysäyttimen koukkuihin kiinnitettävän harjateräksen pituuden riittävyys.

Älä koskaan vie käsiäsi leikkurin lähelle työskentelyn aikana.

Kuluneen terän käyttö saattaa aiheuttaa vaurioita, jolloin rikkoutuneita osia saattaa lentää ympäriinsä. Vaihda uusi terä noin 8000 leikkauskerran jälkeen.

Jos pitimen kumi kuluu, se ei tue tankoa tarpeeksi ja saattaa rikkoutua, jolloin sen osat lentävät ympäriinsä. Jos pitimen kumi ei tue tankoa tarpeeksi, vaihda se uuteen.

Aseta tanko leikkurin syvennyksen keskelle leikkauksen ajaksi. Jos leikataan tangon sijaitessa leikkurin reunoille tai päähän asetettuna, irtileikatun tangon osia saattaa lentää ympäriinsä tai leikkuri ja kone saattavat vahingoittua.

## Varoitusmerkintä (taivutus)



Jos taivatut tangon jyrkkään kulmaan asettamalla kätesi sen päälle, on olemassa vaara, että kätesi juuttuu kiinni tangon takaisintaittoivoiman johdosta.

Aloita käyttö vasta sitten, kun olet tarkastanut, että taitettavan materiaalin kääntymisalalla ei ole ketään.

## Varoitusmerkintä (Akun kansi)



Kiinnitä akkulokeron kansi, kun otat työkalun käyttöön tai laitat sen takaisin.

## KÄYTTÖ

### HUOMAUTUS

Vedä akku ulos ennen kuin suoritat säätöjä, huoltoja tai kunnossapitotoimia.

Vedä akku ulos työskentelyn päätyttyä.

#### 1. Kytkimen käyttö

Tässä laitteessa on kytkinlukko kytkimen tahattoman käytön estämiseksi. (Kuva 7-a)  
Moottori käynnistyy painamalla kytkinlukkoa johonkin osoitettuun suuntaan ja vetämällä kytkintä.

Kun kytkin on aktivoitu, se pysyy päällä vielä kytkinlukon vapauttamisen jälkeenkin, niin kauan kuin kytkintä vedetään.

Kytkimen vapauttaminen @-alueella laittaa jarrun päälle, mikä pysäyttää toiminnan. (Kuva 7-b)

Kytkimen vapauttaminen @-alueella palauttaa yläleikkurin ja taivutusrullan automaattisesti alkuperäisiin asentoihinsa. (Kuva 7-b)

### VAROITUS

Myös leikkuri aktivoituu samanaikaisesti, joten suljethan kannen. (Kuva 7-b)

#### 2. Leikkurin ja taivutusrullan taaksepäin pyöriminen

Kytkimen vapauttaminen käytön aikana voi saada leikkurin ja taivutusrullan pysähtymään niin, että harjateräs jää väliin ja lukittuu liikkumattomaksi paikalleen. (Kuva 8)

Tässä tilanteessa moottoria tulisi pyörittää taaksepäin leikkurin ja taivutusrullan palauttamiseksi takaisin alkuperäisiin asentoihinsa.

Alla on esitelty kaksi tapaa palauttaa leikkuri ja taivutusrulla käytön aikana.

#### ● Aseta asetusvalitsin kohtaan "RETURN" (Kuva 8-a)

- (1) Kohdistu asetusvalitsin kohtaan "RETURN".
- (2) Kytkimen uudelleen vetäminen aktivoi taaksepöytätilan.  
Työkalu palautuu alkuperäiseen asentoonsa, kun kytkin vapautetaan työkalun alettua palata.

#### ● Paina manuaalitalian kytkintä (Kuva 8-b)

- (1) Paina manuaalitalian kytkintä.
- (2) Kytkimen uudelleen vetäminen aktivoi taaksepöytätilan.  
Työkalu palautuu, kun kytkintä vedetään, ja pysähtyy palattuun alkuperäiseen asentoonsa.
- (3) Kun se on palannut alkuperäiseen asentoon, paina manuaalitalian kytkintä palataksesi "normaaliin pyörintätilaan".

### HUOMAA

Työkalu ei toimi, jos se jää taaksepöytätilaan, joten peruuta taaksepäin pyöriminen painamalla manuaalitalian kytkintä.

## KÄYTTÖ (LEIKKAUS)

### VAROITUS

- Huomaa, että tämä työkalu ei ole kädessä pideltävä työkalu. Käytä laitetta aina niin, että se on asennettu vakaalle paikalle kuten lattialle, maahan tms.
- Älä koskaan vie käsiäsi leikkurin lähelle käytön aikana.
- Älä koskaan vie käsiäsi takaisinkytkentäpysäyttimen lähelle käytön aikana.

#### 1. Tarkasta leikkuri ja tartuntakumi VAROITUS

- Varmista, että leikkurin kiinnittävä kuusiokoloruuvi on tiukassa.  
Jos työkalua käytetään pultin ollessa löysällä, se voi vahingoittaa työkalua tai leikkuria ja aiheuttaa onnettomuuden tai loukkaantumisen.
- Kone on suunniteltu niin, että ylin leikkuri ja pitimen kumi tukevat tankoa.  
Jos pitimen kumi kuluu, se ei tue tankoa tarpeeksi ja saattaa rikkoutua, jolloin sen osat lentävät ympäriinsä. Jos pitimen kumi ei tue tankoa tarpeeksi, vaihda se uuteen. (Jos haluat vaihtaa tai korjata tartuntakumin, kysy asiaa kumin ostopaikasta tai valtuutetusta HIKOKI-huoltokeskuksesta.)

- (1) Aseta työkalu **Kuvan 9** mukaisesti.
- (2) Kiinnitä akku ja akun kansi. (Kuva 10)
- (3) Avaa kansi. (Kuva 12)
- (4) Laske yläleikkuri.  
Vedä kytkintä kevyesti ja siirrä yläleikkuria hitaasti. Kun yläleikkuri tulee ohjausnokan suojuksen ulkopuolelle ja kuusiokoloruuvi on täysin näkyvissä, pysäytä leikkuri tähän asentoon vapauttamalla kytkin. (Kuva 13)
- (5) Irrota akun kansi ja akku. (Kuva 11)
- (6) Tarkista, onko leikkurissa poikkeavuuksia, kuten kulumista, vääntymistä tai murtumia. (Kuva 14)  
Jos leikkuri on vaihdettava, katso neuvoa kohdasta "3. Leikkurin vaihto".
- (7) Varmista, että kuusiokoloruuvi on täysin kiristetty mukana toimitetulla kuusikulmaisella jakoavaimella. (Kuva 15)
- (8) Varmista, ettei tartuntakumi ole kulunut. (Kuva 16)
- (9) Varmista, että kytkinlukko on lukitusasennossa. (Kuva 17)
- (10) Kiinnitä akku ja akun kansi. (Kuva 10)

## 2. Leikkaus

### VAROITUS

- Älä leikkaa muuta materiaalia kuin tankoja. Jos yrität leikata muuta materiaalia, se saattaa rikkoutua pieniin osasiin ja sinkoilla ympäristöön.
- Taivutusrulla liikkuu myös leikkauksen aikana. Älä vie käsiäsi taivutusrullan lähelle.
- Toistuva leikkaus kuluttaa leikkausterää. Kuluneen terän käyttö saattaa aiheuttaa vaurioita, jolloin rikkoutuneita osia saattaa lentää ympäriinsä. Vaihda uusi terä noin 8000 leikkauskerran jälkeen.
- Kiinnitä leikkauksen ajaksi tanko takaisinkytkentäpysäyttimeen B. Kiinnitä lisäksi tarpeeksi pitkä osa tankoa takaisinkytkentäpysäyttimeen B.
- Aseta tanko leikkurin syvennyksen keskelle leikkauksen ajaksi. Jos leikataan tangon sijaitessa leikkurin reunoiille tai päähän asetettuna, irtileikatun tangon osia saattaa lentää ympäriinsä tai leikkuri ja kone saattavat vahingoittua.



### HUOMAUTUS

- Älä leikkaa samanaikaisesti kahta harjaterästä, joiden mitat ovat D16 mm tai D13 mm. Se voi vahingoittaa työkalua.
- Mekaanisin suojaamiseksi koneessa on yhdysrakenteinen varokitkakytkin. Jos materiaalia käsitellään kapasiteetin ylittävällä halkaisijalla tai laadulla, varokitkakytkin saattaa kytkeytyä. Lopeta tällöin käsittely välittömästi ja tarkasta materiaali. Kun varokitkakytkin toimii, syntyy iso ääni, mutta se ei ole oire viasta laitteesta.

Suoritetuasi kohdan "1. Tarkasta leikkuri ja tartuntakumi" (vaiheet (1)–(10)), noudata alla olevia ohjeita.

- (1) Aseta asetusvalitsin "CUT"-asentoon. **(Kuva 18)**
- (2) Aseta leikattava harjateräs aleleikkurin yläpuolelle Varmista, että harjateräs on riittävän pitkä, jotta se kiinnittyy kokonaan reaktiopysäyttimen B koukkuihin. **(Kuva 19)**
- (3) Vapauta lukitus painamalla kytkinlukkoa jompaankumpaan suuntaan ja leikkaa harjateräs vetämällä kytkintä. **(Kuva 7)**  
Pidä kytkintä alhaalla harjateräksen leikkaamisen jälkeen, kunnes moottori on suorittanut taaksepäin pyörinnän ja yläleikkuri aloittaa paluunsa.

### 3. Leikkurin vaihto

Suoritetuasi kohdan "1. Tarkasta leikkuri ja tartuntakumi" (vaiheet (1)–(5)), noudata alla olevia ohjeita. Vaihda ylä- ja aleleikkurit yhtenä sarjana.

- (1) Irrota kuusiokoloruuvi mukana toimitetulla kuusiokulmaisella jakoavaimella ja poista sitten ylä- ja aleleikkurit.
- Leikkurin suojan työntäminen ylöspäin helpottaa yläleikkurin poistamista. **(Kuva 20)**  
Vääntäminen tasapaisella ruuvimeisselillä helpottaa aleleikkurin poistamista. **(Kuva 21)**
- (2) Puhdista leikkurin asennusalueen ympärille kiinnittynyt rautaviljajauho pois. **(Kuva 22)**

### VAROITUS

- Käytä suojalaseja.
- (3) Kohdiste leikkurin reikä tapin paikan kanssa ja kiinnitä leikkuri.  
Kiinnitä leikkuri kiristämällä kuusiokoloruuvi tiukasti mukana toimitetulla kuusiokulmaisella jakoavaimella. Vaihda kuusiokoloruuvi leikkurin mukana toimitettuun vastaavaan uuteen ruuviin. **(Kuva 23)**
  - (4) Kiinnitä akku ja akun kansi. **(Kuva 10)**

## KÄYTTÖ (TAIVUTUS)

### 1. Tavallinen taivutustoimenpide

#### VAROITUS

- Huomaa, että tämä työkalu ei ole kädessä pideltävä työkalu. Käytä laitetta aina niin, että se on asennettu vakaalle paikalle kuten lattialle, maahan tms.
- Älä koskaan vie käsiäsi taivutusrullan lähelle käytön aikana.
- Älä leikkaa muuta materiaalia kuin tankoja. Jos yrität leikata muuta materiaalia, se saattaa rikkoutua pieniin osasiin ja sinkoilla.
- Taita vähemmän kuin joka 3. tangon kappale 10 mm halkaisijalla, vähemmän kuin joka 2. kappale 12 mm halkaisijalla ja joka 1. kappale 16 mm halkaisijalla.
- Muista, että leikkuri liikkuu myös taivutuksen aikana, joten sulje aina leikkurin kansi. **(Kuva 24)**
- Aloita työskentely vasta sitten, kun olet tarkastanut, että taitettavan materiaalin kääntöalalla ei ole ketään.
- Jätä ainakin 200 mm ylimääräistä pituutta **(Kuva 26)**.  
Jos tätä ylimääräistä pituutta ei ole tarpeeksi, tanko saattaa irrota taivutuksen aikana tai se saattaa rikkoutua pieniin osiin, jotka saattavat sinkoilla ympäristöön.
- Aseta tanko keskialustalle niin, että se on vaakatasossa pyörivän alustan pinnan kanssa.  
Jos taittuva sivu on kallellaan ylöspäin, tanko saattaa irrota taittorullasta taivutuksen aikana, jolloin se sinkoaa irti.

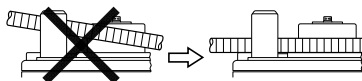

- Kun taivutetaan kerralla monta tankoa, jotkut saattavat irrota taittorullasta ja opastimesta jne. Aseta ne siis tarkasti vaakasuoraan.
- Jos taitat tangon suurella halkaisijalla asettamalla kätesi sen päälle, kätesi saattaa juuttua kiinni tangon takaisintaivoiman johdosta. Älä koskaan aseta kättäsi sellaiseen paikkaan, johon tanko saattaa osua taittuessaan takaisin.
- (1) Irrota akun kansi ja akku. **(Kuva 5-a)**
- (2) Varmista, että kytkinlukko on lukitusasennossa. **(Kuva 17)**
- (3) Aseta työkalu niin, että kääntöpöytä on suunnattu ylöspäin. **(Kuva 24)**
- (4) Varmista, että leikkurin kansi on kiinni. **(Kuva 24)**
- (5) Kiinnitä akku ja akun kansi. **(Kuva 5-b)**
- (6) Kohdista asetusvalitsin taivutettavalle harjateräkselle sopivan kokovärin ja kulman kohdalle. **(Kuva 25)**



[Harjaterästen koon säätö]





Vaikka taivutuskulma on sama kuin valitsimessa, kulma muuttuu hiukan harjateräksen paksuuden mukaan. Säädä kulma asetusvalitsimen kokovärin mukaan.

Tangon koko	Merkintöjen värit
ø10 mm	Valkoinen
ø12 mm	Vihreä
ø16 mm	Hopea

### HUOMAA

- Vaikka asteikon säätöasento olisikin sama, taivutuskulma saattaa olla erilainen, jos tangon kovuus on erilainen. Käytä kulmamerkkejä lähinnä viitteenä.
- (7) Aseta harjateräs oikein laittamalla se ohjaimen pysäyttintä vasten. **(Kuva 26)**



# Suomi

- (8) Vapauta lukitus painamalla kytkinlukkoa ja taivuta harjateräs vetämällä kytkintä. **(Kuva 7)**  
Harjateräksen taivutuksen jälkeen moottori pyörii vielä taaksepäin, ja rulla palaa paikalleen kytkintä vedettäessä.  
Kun rulla alkaa palautua paikalleen, se jatkaa tätä, vaikka kytkin vapautettaisiin.  
(Katso kohdasta "[KÄYTTÖ]; 1. Kytkimen käyttö")
- 2. Taivutus manuaaliltilassa**  
"Taivutus valitsimen asetuksen mukaan" -toiminnon lisäksi työkalu käyttää vaihtelevan nopeuden kytkintä, jotta harjateräkset voidaan taivuttaa "silmämääräisen arvioinnin" mukaan.  
Suoritettuasi kohdan "1. Tavallinen taivutustoimenpide" vaiheet (1) – (5) loppuun, seuraa alla olevia ohjeita.
- (1) Aseta asetusvalitsin suurempaan kulmaan  kuin haluamasi kulma . **(Kuva 27)**
- (2) Aseta harjateräs ja vapauta kytkinlukko. (Katso kohdasta "[KÄYTTÖ]; 1. Kytkimen käyttö") **(Kuva 7)**
- (3) Vedä kytkintä ja vapauta se haluamassasi kulmassa . **(Kuva 30 1)**  
Rulla liikkuu niin kauan kuin kytkintä vedetään. Vedä kytkintä vähitellen muutaman kerran säätääksesi kulmaa haluamaasi suuruuteen.
- (4) Varmista taivutuskulma.  
Pyöritä taivutusrullaa hieman taaksepäin painamalla manuaaliltilan kytkintä. **(Kuva 28)**  
Jos haluttu taivutuskulma  on saavutettu, siirry vaiheeseen (5).  
Jos kulma vaatii enemmän taivutusta, palaa tavalliseen pyörintään painamalla manuaaliltilan kytkintä ja taivuta hieman lisää.) **(Kuva 29) (Kuva 30 2)**
- (5) Kun harjateräs on taivutettu haluttuun kulmaan, jatka kytkimen vetämistä taaksepäin, kunnes rulla on palannut alkuperäiseen asentoonsa. **(Kuva 30 3)**
- (6) Kun taivutusrulla pysähtyy palattuun alkuperäiseen asentoonsa, paina manuaaliltilan kytkintä vielä kerran taaksepäin pyörimisen peruuttamiseksi. **(Kuva 29)**
- 3. Reikiä käyttäen laitteen kiinnittämiseksi paikalleen.**  
Kun käytät tätä laitetta, laita se vakaaseen asentoon lattialle tai maahan.  
Työkalun keskellä on reikä laitteen paikalleen kiinnittämistä varten ja sisäkannen loviosassa sijaitseva ruuvireikä.  
Kiinnitä työkalu työstöpöytäan tai muuhun paikkaan näiden reikiä avulla. (Pultin koko: M10) **(Kuva 31)**

## VAROITUSSIGNAALIT

Tässä tuotteessa on toimintoja, joiden tarkoitus on suojella sekä työkalua että akkua. Työskentelyn aikana alkaen kytkimen vetämisestä aina siihen saakka, kun kytkimen vapauttamisesta on kulunut kolme sekuntia, jokainen suoja-toiminto voi aktivoitua, jolloin tilan merkkivalo alkaa vilkkua ilmoittaen käyttäjälle tilanteen, kuten **Taulukossa 3** näkyy. Jos mikä tahansa suojaustoiminnoista aktivoituu, poista sormesi heti kytkimeltä ja noudata korjaavan toimenpiteen kohdalla annettuja ohjeita. **(Kuva 32)**

Taulukko 3

Suojaustoiminto	LED-valon näyttö	Korjaava toimenpide
Ylikuormitus suojaus	Päällä 0,1 sekuntia / pois päältä 0,1 sekuntia 	Poista ylikuormituksen syy.
Lämpötilan suojaustoiminto	Päällä 0,5 sekuntia / pois päältä 0,5 sekuntia 	Anna työkalun ja akun jäähtyä kokonaan.

## USB-LAITTEEN LATAAMINEN (UC18YSL3)

- (1) Valitse latausmenetelmä
- USB-laitteen lataaminen pistorasiasta **(Kuva 33-a)**
  - USB-laitteen ja akun lataaminen pistorasiasta **(Kuva 33-b)**
- (2) USB-laitteen lataaminen **(Kuva 34)**
- (3) Kun USB-laite on ladattu **(Kuva 35)**

## HUOLTO JA TARKASTUS

### HUOMAUTUS

Muista kytkeä kytkin pois päältä ja irrottaa akku ennen huoltoa ja tarkastusta.

#### 1. Leikkurin tarkastus

Tylsän tai vahingoittuneen leikkurin käytön jatkaminen vähentää leikkaustehoa ja saattaa saada moottorin ylikuormittumaan. Vaihda uusi terä heti kun huomaa liiallista kulumista.

#### 2. Kiinnitysruuvien tarkistaminen

Tarkista kaikki kiinnitysruuvit säännöllisesti ja varmista, että ne on kunnolla kiristetty. Jos ruuvit ovat löysällä, kiristä ne välittömästi. Tämän tekemättä jättäminen voi aiheuttaa vakavan vaaran.

#### 3. Moottorin huolto

Moottorin käämi on sähkötyökalun "ydin". Ole varovainen, jotta käämi ei vahingoitu ja/tai altistu öljylle tai vedelle.

#### 4. Liittimien tarkastus (työkalu ja akku)

Varmista, että liittimillä ei ole lastuja tai pölyä. Tarkista tarvittaessa ennen käyttöä, käytön aikana ja sen jälkeen.

### HUOMAUTUS

Poista liittimillä mahdollisesti kerääntynyt lika ja pöly. Muussa tapauksessa seurauksena voi olla toimintahäiriö.

#### 5. Ulkopinnan puhdistus

Jos sähkötyökalussa on likaa, pyyhi se kuivalla, pehmeällä kankaalla tai saippuavedellä kostutetulla kankaalla. Älä käytä kloriittia nesteitä, bensiiniä tai tinneriä, sillä ne sulattavat muovia.

#### 6. Säilytys

Säilytä sähkötyökalua lasten ulottumattomissa paikoissa, jonka lämpötila on alle 40°C.

### HUOMAA

Litiumioniakkujen säilytys.

Varmista, että litiumioniakut on ladattu täyteen ennen varastointia.

Akkujen pitkäaikainen varastointi (3 kuukautta tai enemmän), kun niiden lataustaso on alhainen, saattaa johtaa akkujen toimintakyvyn heikkenemiseen, lyhentää huomattavasti akun käyttöaikaa tai heikentää akkuja niin, etteivät ne pysty säilyttämään varausta.

Huomattavasti vähentynyt akun käyttöaika voidaan yrittää korjata lataamalla ja käyttämällä akun varaus loppuun toistuvasti 2–5 kertaa.

Jos akun käyttöikä on äärettömän lyhyt toistuvasta latauksesta ja käytöstä huolimatta, lopeta akun käyttö ja osta uusi akku.

**HUOMAUTUS**

Sähkötyökalujen käytössä ja huollossa on aina noudatettava kussakin maassa voimassa olevia turvaohjeita ja normeja.

**Tärkeä huomautus HiKOKIn langattomien sähkötyökalujen akuista**

Käytä aina jotain määrittämistämme alkuperäisistä akuista. Emme voi taata langattoman sähkötyökalumme turvallisuutta ja toimivuutta, jos sitä käytetään muun kuin määrittämämme akun kanssa tai jos akku puretaan ja sitä muunnellaan (esimerkiksi kennojen tai muiden sisäosien purku ja vaihto).

**TAKUU**

Myönnämme HiKOKI-sähkötyökaluille takuun lakisääteisten/kansallisten erityissääntelyiden mukaisesti. Tämä takuu ei kata vikoja tai vaurioita, jotka johtuvat vääränlaisesta tai kielletystä käytöstä tai normaalista kulumisesta. Reklamaatiotapauksessa lähetä purkamaton sähkötyökalu ja tämän käyttöoppaan lopussa oleva TAKUUSERTIFIKAATTI valtuutettuun HiKOKI-huoltokeskukseen.

**Tietoja ilmovälitteisestä melusta ja tärinästä**

Mittausarvot on määritetty EN62841-standardin mukaisesti ja ilmoitettu ISO 4871 -standardin mukaisesti.

Mitattu A-painotteinen äänitehotaso: 94,0 dB (A)  
Mitattu A-painotteinen äänipainearvo: 88,5 dB (A)  
Epävarmuus K: 3 dB (A).

Käytä kuulonsuojaimia.

Tärinän kokonaisarvot (kolmiakselivektorisumma)  
EN62841-standardin mukaisesti määritettyinä.

Värähtelyemissioarvo **a<sub>h</sub>, B** = 0,6 m/s<sup>2</sup>  
Epävarmuus K = 1,5 m/s<sup>2</sup>

Ilmoitettu värähtelyn kokonaisarvo on mitattu standarditestausten menetelmien mukaisesti, ja sitä voidaan käyttää työkalujen vertaamiseen keskenään.

Sitä voidaan myös käyttää altistumisen alustavaan arviointiin.

**VAROITUS**

- Värähtelyemissioarvo voi poiketa annetusta kokonaisarvosta sähkötyökalun varsinaisen käytön aikana työkalun käyttötavasta riippuen.
- Määritä käyttäjää suojaavat varoimet, jotka perustuvat arvioituun altistumiseen varsinaisessa käyttötilanteessa (ottaen huomioon käyttöjakson kaikki vaiheet, kuten hetket, jolloin työkalu on kytketty pois päältä ja jolloin se on tyhjäkäynnissä, varsinaisen käyntiajan lisäksi).

**HUOMAA**

Koska HiKOKI tekee jatkuvasti tutkimus- ja kehitystyötä, tässä ilmoitetut tekniset tiedot voivat muuttua ilman ennakoilmoitusta.

## ONGELMANRATKAISU

Käytä alla olevan taulukon tarkastusohjeita, kun työkalu ei toimi normaalisti. Jos ongelma ei korjaudu, kysy neuvoa jälleenmyyjältäsi tai HiKOKIn valtuutetusta huoltokeskuksesta.

### 1. Sähkötyökalu

Oire	Mahdollinen syy	Korjaus
Ei liiku	Akkuvarausta ei ole jäljellä.	Lataa akku.
	Akku ei ole oikein asennettu.	Työnnä akkua sisään, kunnes kuuluu napsahdus.
	Työkalu pysyy taaksepyörintätilassa.	Peruuta taaksepäin pyöriminen painamalla manuaalitalan kytkintä.
Pysähtyi yllättäen	Ylikuormituksen suojapiiri on aktivoitunut.	Poista ylikuormituksen syy.
	Lämpösuojapiiri on aktivoitunut akun tai itse työkalun ylikuumentumisen vuoksi.	Anna akun ja työkalun jäähtyä täysin.
Kytöntä ei voi vetää.	Kytöntilukko ei kohdistu riittävästi painetta.	Paina kytkinlukko loppuun saakka.
Kuulet "äänimerkin", kun vedät kytkintä.	Kytöntä on vedetty vain vähän.	Ei ole ongelma. Vedä kytkintä voimakkaammin, jolloin ääni loppuu.
Leikkaus ei onnistu tyydyttävästi.	Leikkuri on kulunut, huonontunut tai vaurioitunut	Vaihda leikkuri uuteen.
	Työkalua käytetään sen normaalkapasiteetin ulkopuolella (materiaali, materiaalin halkaisija, käsittelymäärä).	Tarkista kohdasta "TEKNISET TIEDOT", miten leikataan oikein.
Harjateräksen pitelemisessä on vaikeuksia leikkaamisen aikana.	Tartuntakumi on kulunut.	Vaihda uuteen tartuntakumiin. Ota yhteyttä valtuutettuun HiKOKI-huoltokeskukseen.
Taivutus ei onnistu asianmukaisesti.	Työkalua käytetään sen normaalkapasiteetin ulkopuolella (materiaali, materiaalin halkaisija, käsittelymäärä).	Tarkista kohdasta "TEKNISET TIEDOT", miten taivutetaan oikein.
Akkua ei voida asentaa.	Yritetään asentaa muuntyyppistä kuin erikseen mainittua akkua.	Käytä monivoltista akkua.

## 2. Laturi

Oire	Mahdollinen syy	Korjaus
Latauksen merkkivalo vilkkuu nopeasti violetinvärisenä, eikä akun lataus käynnisty.	Akku ei ole kunnolla paikallaan.	Aseta akku kunnolla.
	Akun liittimessä tai kiinnityskohdassa on likaa.	Poista lika.
Latauksen merkkivalo vilkkuu punaisena, eikä akun lataus käynnisty.	Akku ei ole kunnolla paikallaan.	Aseta akku kunnolla.
	Akku on ylikuumentunut.	Jos akun annetaan olla, se alkaa latautua automaattisesti, kun sen lämpötila laskee, mutta tämä voi lyhentää akun kestoa. Suosittelemme jäähdyttämään akun ennen latausta hyvin ilmastoitussa tilassa suojassa suoralta auringonvalolta.
Akun käyttöaika on lyhyt, vaikka akku on ladattu täyteen.	Akun käyttöikä on lopussa.	Vaihda akku uuteen.
Akun lataaminen kestää kauan.	Akun, laturin tai ympäristön lämpötila on erittäin matala.	Lataa akku sisätiloissa tai muussa lämpimässä ympäristössä.
	Laturin tuuletusaukot ovat tukkeutuneet, ja sen sisäiset osat ovat ylikuumentuneet.	Vältä tukkimasta tuuletusaukkoja.
	Tuuletin ei käy.	Ota yhteyttä valtuutettuun HiKOKI-huoltokeskukseen korjausta varten.
USB-virran merkkivalo on sammunut, ja USB-laitteen lataus on pysähtynyt.	Akun varaus on vähissä.	Vaihda akku sellaiseen, jossa on vielä varausta jäljellä.
		Liitä laturin pistoke pistorasiaan.
USB-virran merkkivalo ei sammu, vaikka USB-laite on ladattu täyteen.	USB-virran merkkivalo palaa vihreänä, mikä tarkoittaa, että USB-lataus on mahdollista.	Tämä ei ole toimintahäiriö.
USB-laitteen lataustila on epäselvä, tai ei ole tiedossa, onko se ladattu täyteen.	USB-virran merkkivalo ei sammu, vaikka lataus on valmis.	Tarkista ladattavan USB-laitteen lataustila.
USB-laitteen lataus keskeytyy.	Laturi kytkettiin pistorasiaan, kun USB-laitetta ladattiin käyttämällä virtalähteenä akkua.	Tämä ei ole toimintahäiriö. Laturi keskeyttää USB-latauksen noin 5 sekunniksi, kun sen virtalähdettä vaihdetaan.
	Akku asetettiin laturiin, kun USB-laitetta ladattiin käyttämällä virtalähteenä pistorasiaa.	
USB-laitteen lataus keskeytyy, kun akkua ja USB-laitetta ladataan samaan aikaan.	Akku on ladattu täyteen.	Tämä ei ole toimintahäiriö. Laturi keskeyttää USB-latauksen noin 5 sekunniksi, kun se tarkistaa, onko akku ladattu täyteen.
USB-laitteen lataus ei käynnisty, kun akkua ja USB-laitetta ladataan samaan aikaan.	Akussa on jäljellä erittäin vähän varausta.	Tämä ei ole toimintahäiriö. Kun akun varaus saavuttaa tietyn tason, USB-lataus käynnistyy automaattisesti.

## ΓΕΝΙΚΕΣ ΠΡΟΕΙΔΟΠΟΙΗΣΕΙΣ ΑΣΦΑΛΕΙΑΣ ΤΟΥ ΗΛΕΚΤΡΙΚΟΥ ΕΡΓΑΛΕΙΟΥ

### ⚠ ΠΡΟΕΙΔΟΠΟΙΗΣΗ

Διαβάστε όλες τις προειδοποιήσεις ασφαλείας, τις οδηγίες, τις εικόνες και τις προδιαγραφές που παρέχονται με το ηλεκτρικό εργαλείο.

Η μη τήρηση των οδηγιών μπορεί να προκαλέσει ηλεκτροπληξία, πυρκαγιά και/ή σοβαρό τραυματισμό.

Φυλάξτε όλες τις προειδοποιήσεις και τις οδηγίες για μελλοντική αναφορά.

Ο όρος «ηλεκτρικό εργαλείο» στις προειδοποιήσεις αναφέρεται στο ηλεκτρικό εργαλείο (με καλώδιο) που λειτουργεί μέσω δικτύου ή στο ηλεκτρικό εργαλείο που λειτουργεί με μπαταρία (χωρίς καλώδιο).

#### 1) Ασφάλεια χώρου εργασίας

##### a) Διατηρείτε το χώρο εργασίας καθαρό και καλά φωτισμένο.

Σε ακατάστατες ή σκοτεινές περιοχές μπορεί να προκληθούν ατυχήματα.

##### b) Μην χρησιμοποιείτε τα ηλεκτρικά εργαλεία σε περιβάλλον, στο οποίο μπορεί να προκληθεί έκρηξη, όπως παρουσία εύφλεκτων υγρών, αερίων ή σκόνης.

Τα ηλεκτρικά εργαλεία δημιουργούν σπινθήρες, οι οποίοι μπορεί να προκαλέσουν ανάφλεξη της σκόνης ή του καπνού.

##### c) Κρατήστε τα παιδιά και τους παρευρισκόμενους μακριά όταν χρησιμοποιείτε ένα ηλεκτρικό εργαλείο.

Αν κάτι σας αποσπάσει την προσοχή σας, υπάρχει κίνδυνος να χάσετε τον έλεγχο.

#### 2) Διακόπτης ασφαλείας

##### a) Τα φως των ηλεκτρικών εργαλείων πρέπει να είναι κατάλληλα για τις πρίζες. Μην τροποποιήσετε ποτέ το φως με οποιονδήποτε τρόπο. Μην χρησιμοποιείτε φως προσαρμογής με γειωμένα ηλεκτρικά εργαλεία.

Τα μη τροποποιημένα φως και οι κατάλληλες πρίζες μειώνουν τον κίνδυνο ηλεκτροπληξίας.

##### b) Αποφύγετε τη σωματική επαφή με γειωμένες επιφάνειες όπως σωλήνες, καλοριφέρ, ηλεκτρικές κουζίνες και ψυγεία.

Υπάρχει αυξημένος κίνδυνος ηλεκτροπληξίας όταν το σώμα σας είναι γειωμένο.

##### c) Μην εκθέτετε τα ηλεκτρικά εργαλεία στη βροχή ή σε συνθήκες υγρασίας.

Το νερό που εισέρχεται σε ένα ηλεκτρικό εργαλείο αυξάνει τον κίνδυνο ηλεκτροπληξίας.

##### d) Μην κακομεταχειρίζεστε το καλώδιο. Μην χρησιμοποιείτε ποτέ το καλώδιο για να μεταφέρετε, να τραβήξετε ή να βγάλετε από την πρίζα το ηλεκτρικό εργαλείο.

Κρατήστε το καλώδιο μακριά από θερμότητα, λάδι, κοφτερές γωνίες και κινούμενα μέρη. Τα κατεστραμμένα ή μπερδεμένα καλώδια αυξάνουν τον κίνδυνο ηλεκτροπληξίας.

##### e) Όταν χρησιμοποιείτε το εργαλείο σε εξωτερικό χώρο, χρησιμοποιήστε καλώδιο προέκτασης που προορίζεται για χρήση σε εξωτερικό χώρο.

Η χρήση ενός καλώδιου κατάλληλου για εξωτερικό χώρο μειώνει τον κίνδυνο ηλεκτροπληξίας.

##### f) Αν είναι αναπόφευκτη η λειτουργία ενός ηλεκτρικού εργαλείου σε χώρο με υγρασία, χρησιμοποιείτε διάταξη προστασίας ρεύματος διαρροής (RCD).

Η χρήση της RCD μειώνει τον κίνδυνο ηλεκτροπληξίας.

#### 3) Προσωπική ασφάλεια

##### a) Να είστε σε ετοιμότητα, να έχετε την προσοχή σας στην εργασία που πραγματοποιείτε και να χρησιμοποιείτε την κοινή λογική όταν χρησιμοποιείτε ένα ηλεκτρικό εργαλείο.

Μην χρησιμοποιείτε ηλεκτρικά εργαλεία όταν είστε κουρασμένοι ή υπό την επίρρηση ναρκωτικών ουσιών, οινοπνεύματος ή φαρμάκων.

Μια στιγμή απροσεξίας κατά τη χρήση ενός ηλεκτρικού εργαλείου μπορεί να προκαλέσει σοβαρό προσωπικό τραυματισμό.

##### b) Χρησιμοποιείτε προσωπικό προστατευτικό εξοπλισμό. Φοράτε πάντα εξοπλισμό για την προστασία των ματιών.

Ο προστατευτικός εξοπλισμός, όπως μάσκα σκόνης, αντιολισθητικά υποδήματα ασφαλείας, προστατευτικό κράνος ή προστατευτικά της ακοής, που χρησιμοποιείται για ανάλογες συνθήκες, μειώνει τους τραυματισμούς.

##### c) Αποφύγετε την ακούσια έναρξη. Βεβαιωθείτε ότι ο διακόπτης είναι σε θέση απενεργοποίησης πριν συνδέσετε τη συσκευή με πηγή ρεύματος και/ή τη θήκη της μπαταρίας, σηκώσετε ή μεταφέρετε το εργαλείο.

Η μεταφορά ηλεκτρικού εργαλείου με τα δάχτυλά σας στο διακόπτη ή η ηλεκτροδότηση ηλεκτρικού εργαλείου με ενεργοποιημένο το διακόπτη μπορεί να προκαλέσουν ατυχήματα.

##### d) Να αφαιρείτε τυχόν κλειδιά ρυθμιζόμενου ανοιγματος ή τα απλά κλειδιά πριν θέσετε σε λειτουργία το ηλεκτρικό εργαλείο.

Ένα απλό κλειδί ή ένα κλειδί ρυθμιζόμενου ανοιγματος που είναι προσαρτημένο σε περιστρεφόμενο εξάρτημα του ηλεκτρικού εργαλείου μπορεί να προκαλέσει προσωπικό τραυματισμό.

##### e) Μην τεντώνεστε. Να πατάτε σταθερά και να διατηρείτε την ισορροπία σας.

Με αυτόν τον τρόπο μπορείτε να ελέγχετε καλύτερα το ηλεκτρικό εργαλείο σε μη αναμενόμενες καταστάσεις.

##### f) Να είστε ντυμένοι κατάλληλα. Μην φοράτε φαρδιά ρούχα ή κοσμήματα. Κρατήστε τα μαλλιά σας και τα ρούχα σας μακριά από κινούμενα μέρη.

Τα φαρδιά ρούχα, τα κοσμήματα και τα μακριά μαλλιά μπορεί να πιαστούν σε κινούμενα μέρη.

##### g) Αν παρέχονται εξαρτήματα για τη σύνδεση συσκευών εξαγωγής και συλλογής σκόνης, να βεβαιωθείτε ότι είναι συνδεδεμένα και χρησιμοποιούνται με το σωστό τρόπο.

Η χρήση συλλέκτη σκόνης μειώνει τους κινδύνους που προκαλούνται λόγω σκόνης.

##### h) Μην αφήσετε την εξοικειωμένη που έχετε αποκτήσει από τη συχνή χρήση των εργαλείων να σας εφησυχάσει και να αγνοήσετε τις αρχές ασφαλείας του εργαλείου.

Μια απρόσκτητη ενέργεια μπορεί να προκαλέσει σοβαρό τραυματισμό μέσα σε ένα κλάσμα του δευτερολέπτου.

#### 4) Χρήση και φροντίδα ηλεκτρικών εργαλείων

##### a) Μην ασκείτε δύναμη στο ηλεκτρικό εργαλείο. Να χρησιμοποιείτε το ηλεκτρικό εργαλείο που είναι κατάλληλο για το είδος της εργασίας που εκτελείτε.

Το κατάλληλο ηλεκτρικό εργαλείο θα εκτελέσει την εργασία καλύτερα και με μεγαλύτερη ασφάλεια με τον τρόπο που σχεδιάστηκε.



- b) Μη χρησιμοποιήσετε το ηλεκτρικό εργαλείο αν ο διακόπτης λειτουργίας δεν ανοίγει και δεν κλείνει.

*Ένα ηλεκτρικό εργαλείο που δεν ελέγχεται από το διακόπτη λειτουργίας είναι επικίνδυνο και πρέπει να επισκευαστεί.*

- c) Αποσυνδέστε το βύσμα από την πηγή ισχύος και/ή αφαιρέστε τη θήκη μπαταρίας, εάν είναι αποσπώμενη, από το ηλεκτρικό εργαλείο πριν προείδη σε ρυθμίσεις, αλλαγή εξαρτημάτων ή αποθήκευση του ηλεκτρικού εργαλείου.

*Αυτά τα προληπτικά μέτρα ασφαλείας μειώνουν τον κίνδυνο λανθασμένης εκκίνησης του ηλεκτρικού εργαλείου.*

- d) Αποθηκεύετε τα εργαλεία που δεν χρησιμοποιείτε μακριά από παιδιά και μην αφήνετε τα άτομα που δεν είναι εξοικειωμένα με το ηλεκτρικό εργαλείο ή με αυτές τις οδηγίες να χρησιμοποιούν το ηλεκτρικό εργαλείο.

*Τα ηλεκτρικά εργαλεία είναι επικίνδυνα στα χέρια μη εκπαιδευμένων ατόμων.*

- e) Συντηρείτε τα ηλεκτρικά εργαλεία και τα εξαρτήματα. Να ελέγχετε για τυχόν λάθος ευθυγράμμιση ή μπλοκάρισμα των κινούμενων μερών, τυχόν θραύση των εξαρτημάτων και οποιαδήποτε άλλη κατάσταση που ενδέχεται να επηρεάσει τη λειτουργία του ηλεκτρικού εργαλείου. Σε περίπτωση βλάβης, το ηλεκτρικό εργαλείο πρέπει να επισκευαστεί πριν χρησιμοποιηθεί.

*Πολλά ατυχήματα προκαλούνται από ηλεκτρικά εργαλεία που δεν έχουν συντηρηθεί σωστά.*

- f) Διατηρείτε τα εργαλεία κοπής κοφτερά και καθαρά.

*Τα κατάλληλα συντηρημένα εργαλεία κοπής με κοφτερές άκρες μπλοκάρουν πιο δύσκολα και ελέγχονται πιο εύκολα.*

- g) Χρησιμοποιείτε το ηλεκτρικό εργαλείο, τα εξαρτήματα και τα μέρη κ.τ.λ. σύμφωνα με τις παρούσες οδηγίες, λαμβάνοντας υπόψη τις συνθήκες εργασίας και την εργασία που θα εκτελέσετε.

*Η χρήση του ηλεκτρικού εργαλείου για εργασίες πέρα από εκείνες για τις οποίες προορίζεται, ενδέχεται να δημιουργήσει κινδύνους.*

- h) Κρατήστε τις λαβές και τις επιφάνειες λαβής στεγνές, καθαρές και απαλλαγμένες από λάδια και γράσα.

*Οι ολισθηρές λαβές και οι επιφάνειες λαβής δεν επιτρέπουν τον ασφαλή χειρισμό και έλεγχο του εργαλείου σε απρόοπτες καταστάσεις.*

- 5) Εργαλείο μπαταρίας – χρήση και φροντίδα

- a) Η επαναφόρτιση να πραγματοποιείται μόνο μέσω του φορτιστή που έχει καθοριστεί από τον κατασκευαστή.

*Ο φορτιστής που είναι κατάλληλος για ένα τύπο θήκης μπαταριών ενδέχεται να προκαλέσει κίνδυνο πυρκαγιάς όταν χρησιμοποιείται με άλλου τύπου θήκη μπαταριών.*

- b) Χρησιμοποιήστε ηλεκτρικά εργαλεία μόνο με τις ειδικά καθορισμένες θήκες μπαταριών.

*Η χρήση οποιοδήποτε άλλου τύπου θήκης μπαταριών ενδέχεται να προκαλέσει τραυματισμό και πυρκαγιά.*

- c) Όταν η θήκη μπαταριών είναι εκτός χρήσης, φυλάξτε την μακριά από άλλα μεταλλικά αντικείμενα όπως συνδετήρες, νομίσματα, κλειδιά, καρφιά, βίδες ή άλλα μεταλλικά αντικείμενα μικρού μεγέθους που μπορούν να συνδέσουν τον ένα ακροδέκτη με τον άλλο.

*Αν συνδέσετε μαζί τους ακροδέκτες μπαταριών ενδέχεται να προκληθούν εγκαύματα ή πυρκαγιά.*

- d) Υπό καταχρηστικές συνθήκες, ενδέχεται να εκτοξευτεί υγρό από την μπαταρία. Αποφύγετε την επαφή. Σε περίπτωση επαφής με το υγρό από σφάλμα, ξεπλύνετε με νερό. Αν το υγρό έρθει σε επαφή με τα μάτια, ξεπλύνετε με νερό και ζητήστε ιατρική βοήθεια.

*Το υγρό που εκτοξεύεται από την μπαταρία μπορεί να προκαλέσει ερεθισμό ή εγκαύματα.*

- e) Μη χρησιμοποιείτε ένα τροφοδοτικό μπαταρίας ή εργαλείο που έχει υποστεί ζημιά ή έχει τροποποιηθεί.

*Οι φθαρμένες ή τροποποιημένες μπαταρίες ενδέχεται να παρουσιάσουν απρόβλεπτη συμπεριφορά με αποτέλεσμα την πρόκληση φωτιάς, έκρηξης ή τραυματισμού.*

- f) Μην εκθέτετε ένα τροφοδοτικό μπαταρίας ή εργαλείο σε φωτιά ή υπερθέρμανση.

*Η έκθεση σε φωτιά ή θερμοκρασία άνω των 130°C ενδέχεται να προκαλέσει έκρηξη.*

- g) Ακολουθήστε όλες τις οδηγίες σχετικά με τη φόρτιση, και μη φορτίζετε το τροφοδοτικό μπαταρίας ή το εργαλείο εκτός του εύρους θερμοκρασίας που καθορίζεται στις οδηγίες.

*Η ακατάλληλη φόρτιση ή σε θερμοκρασίες εκτός του καθορισμένου εύρους μπορεί να καταστρέψει την μπαταρία και να αυξήσει τον κίνδυνο φωτιάς.*

- 6) Σέρβις

- a) Να δίνετε το ηλεκτρικό εργαλείο για σέρβις σε κατάλληλα εκπαιδευμένα άτομα και να χρησιμοποιείτε μόνο γνήσια ανταλλακτικά.

*Με αυτόν τον τρόπο είστε αντικοινωνικοί για την ασφάλεια του ηλεκτρικού εργαλείου.*

- b) Μην επισκευάζετε ποτέ τροφοδοτικά μπαταρίας που έχουν υποστεί φθορά.

*Η επισκευή των τροφοδοτικών μπαταρίας θα πρέπει να γίνεται μόνο από τον κατασκευαστή ή από εξουσιοδοτημένους τεχνικούς.*

#### ΠΡΟΦΥΛΑΞΗ

Μακριά από τα παιδιά και τους αναπήρους.

Όταν δεν χρησιμοποιούνται, τα εργαλεία πρέπει να φυλάσσονται μακριά από παιδιά και άτομα με αναπηρίες.

#### ΠΡΟΕΙΔΟΠΟΙΗΣΕΙΣ ΑΣΦΑΛΕΙΑΣ ΜΠΑΤΑΡΙΑΣ ΦΟΡΗΤΟΣ ΚΟΦΤΗΣ/ ΔΙΑΜΟΡΦΩΤΗΣ ΜΠΕΤΟΒΕΡΓΑΣ

1. Συγκρατήστε το ηλεκτροκίνητο εργαλείο με μονωμένες επιφάνειες λαβής, κατά την επιτέλεση μίας λειτουργίας όπου το εξάρτημα κοπής μπορεί να έρθει σε επαφή με κρυφή καλωδίωση.

Το εξάρτημα κοπής που έρχεται σε επαφή με υπό τάση σύρμα ενδέχεται να καταστήσει υπό τάση και τα εκτεθειμένα μεταλλικά μέρη του ηλεκτροκίνητου εργαλείου και θα εκθέσει τον χειριστή σε ηλεκτροπληξία.

2. Να χρησιμοποιείτε σφικκτήρες ή κάποιο άλλο πρακτικό μέσο για να ασφαλίσετε και να στηρίξετε το τεμάχιο εργασίας σε μια σταθερή πλατφόρμα.

Αν κρατάτε το τεμάχιο εργασίας με το χέρι σας ή επάνω στο σώμα σας, θα είναι ασταθές και ενδέχεται να οδηγήσει σε απώλεια του ελέγχου.

# Ελληνικά

3. **Κατά τη διάρκεια της λειτουργίας, της συντήρησης ή της επιθεώρησης, βεβαιωθείτε ότι εσείς και όσοι βρίσκονται σε άμεση γειτνίαση φοράτε προστατευτικά γυαλιά.**  
Αυτό θα βοηθήσει στην αποτροπή εισχώρησης ριζισμάτων σιδήρου στα μάτια.
4. Αν χρησιμοποιείτε το μηχάνημα συνεχώς, το εσωτερικό κάλυμμα και το κάλυμμα των ταχυτήτων μπορούν να ζεσταθούν. Μετά από τέτοια συνεχόμενη χρήση, μην αγγίζετε το εσωτερικό κάλυμμα και το κάλυμμα των ταχυτήτων. (Εικ. 3)
5. Αποφύγετε την οποιαδήποτε εργασία που ξεπερνά τις μέγιστες ικανότητες της μονάδας που περιγράφονται στα τεχνικά χαρακτηριστικά. Ποτέ να μην κόψετε και / ή κάμψετε τέτοια σκληρά υλικά όπως PC (Προκατασκευασμένο τοιμάνο), ατσάλι, κλπ. Τα υλικά αυτού του είδους είναι πιθανό να διασκορπιστούν σε κομμάτια και να προκαλέσουν τραυματισμούς.
6. Αν η συσκευή δυσλειτουργήσει κατά την λειτουργία ή ακούσετε τον οποιαδήποτε αφύσικο ήχο, αμέσως κλείστε το διακόπτη και σταματήστε τη λειτουργία. Επικοινωνήστε με το κατάστημα από το οποίο αγοράσατε την συσκευή ή το Εξουσιοδοτημένο Κέντρο Συντήρησης ΗΙΚΟΚΙ, και ζητήστε τον έλεγχο και / ή την επισκευή. Η χρήση της συσκευής χωρίς τον έλεγχο και / ή την επισκευή μπορεί να προκαλέσει τον τραυματισμό.
7. Να σιγουρευτείτε απόλυτα ότι το κάλυμμα του κόφτη είναι κλειστό όταν δεν εκτελείτε την εργασία κοψίματος. Αν το κάλυμμα μείνει ανοικτό, ο κόφτης μπορεί να σφηνώσει σε ξένα αντικείμενα και να προκαλέσει σοβαρά ατυχήματα. (Εικ. 2)
8. Καθώς χειρίζεστε με ένα διακόπτες, ποτέ να μην βάλετε το χέρι σας κοντά στον κόφτη, τον αναστολέα αντίδρασης, ή τον κύλινδρο κάμψης. Το να φέρετε το χέρι σας κοντά σε τέτοια εξαρτήματα μπορεί να προκαλέσει το σοβαρό τραυματισμό.
9. Αν από αμέλεια ρίξετε κάτω την συσκευή ή την κτυπήσετε πάνω σε κάποιο αντικείμενο, εξετάστε καλά την συσκευή και βεβαιωθείτε ότι δεν υπάρχουν ζημιές, ραγίσματα, παραμορφώσεις στον κόφτη και στη μονάδα.
10. Μην βυθίζετε την μονάδα στο νερό επειδή αυτό μπορεί να προκαλέσει δυσλειτουργία ή ηλεκτροπληξία.
11. **Εάν μια ετικέτα προειδοποίησης δεν μπορεί πλέον να διαβαστεί, ξεφλουδίσει ή γίνεται δυσνόητη, αλλάξτε την ετικέτα με μια καινούργια.**  
Επικοινωνήστε με ένα Εξουσιοδοτημένο Κέντρο Εξυπηρέτησης της ΗΙΚΟΚΙ για καινούργιες ετικέτες.
12. Εγκαταστήστε το κόφτη και τα εξαρτήματα με ασφάλεια σύμφωνα με τις οδηγίες χειρισμού. Αν δεν τα εγκαταστήσετε κατάλληλα, ενδέχεται να αποκολληθούν και να προκαλέσουν τραυματισμό.
13. Βεβαιωθείτε ότι έχετε βγάλει έξω την μπαταρία κατά τον έλεγχο, τον καθαρισμό και την αντικατάσταση του κόφτη. Αν δεν το κάνετε αυτό μπορεί να προκληθεί σοβαρός τραυματισμός.
4. Ποτέ μην βραχυκυκλώνετε την επαναφορτιζόμενη μπαταρία. Η βραχυκύκλωση της μπαταρίας θα προκαλέσει μεγάλη τάση ηλεκτρικού ρεύματος και θα υπερθερμανθεί. Η μπαταρία θα καεί ή θα υποστεί βλάβη.
5. Μην απορρίπτετε την μπαταρία στην φωτιά. Σε περίπτωση που η μπαταρία καεί ενδέχεται να εκραγεί.
6. Επιστρέψτε την μπαταρία στο κατάστημα από όπου την αγοράσατε μόλις η διάρκεια ζωής της μπαταρίας μετά τη φόρτιση γίνει σύντομη για πρακτική χρήση. Μην πετάτε την μπαταρία που έχει εξαντληθεί.
7. Μην εισάγετε κάποιο αντικείμενο στις εγκοπές αερισμού του φορτιστή. Η τοποθέτηση μεταλλικών ή εύφλεκτων αντικειμένων στον φορτιστή θα προκαλέσει ηλεκτροπληξία ή βλάβη στον φορτιστή.
8. Όταν χρησιμοποιείτε αυτή τη συσκευή συνεχώς, η συσκευή μπορεί να υπερθερμανθεί με αποτέλεσμα να προκληθεί βλάβη στον κινητήρα και στο διακόπτη. Επομένως, όποτε το περιβάλλον θερμαίνεται, να διακόπτετε τη λειτουργία του εργαλείου για λίγο.
9. Βεβαιωθείτε ότι η μπαταρία έχει εγκατασταθεί καλά. Αν είναι έστω και λίγο χαλαρή μπορεί να βγει έξω και να προκαλέσει τραυματισμό.
10. Ποτέ μην αγγίζετε τα κινούμενα μέρη. Μην τοποθετείτε ποτέ τα χέρια σας, τα δάχτυλά σας ή τα υπόλοιπα μέλη του σώματός σας κοντά στα κινούμενα μέρη του εργαλείου.
11. Ποτέ μη το θέτετε σε λειτουργία χωρίς όλοι οι προφυλακτήρες να είναι στη θέση τους. Ποτέ μην χρησιμοποιείτε αυτό το εργαλείο χωρίς όλοι οι προφυλακτήρες ή τα χαρακτηριστικά ασφαλείας να είναι στη θέση τους και σε καλή κατάσταση λειτουργίας. Αν η συντήρηση ή το σέρβις απαιτεί την αφαίρεση ενός προφυλακτήρα ή ενός χαρακτηριστικού ασφαλείας, πρέπει να επανοποθετήσετε τον προφυλακτήρα ή το χαρακτηριστικό ασφαλείας πριν από την έναρξη της λειτουργίας του εργαλείου.
12. ΠΟΤΕ μην αφήνετε το εργαλείο σε λειτουργία χωρίς επιβλέψη. Σβήνετε την τροφοδοσία. Μην αφήσετε το εργαλείο πριν σταματήσει εντελώς.
13. Το ηλεκτρικό εργαλείο είναι εξοπλισμένο με ένα κύκλωμα προστασίας θερμοκρασίας για την προστασία του μοτέρ. Η συνεχής εργασία ενδέχεται να προκαλέσει την αύξηση της θερμοκρασίας της μονάδας ενεργοποιώντας το κύκλωμα προστασίας θερμοκρασίας και σταματώντας αυτόματα τη λειτουργία. Αν συμβεί αυτό, αφήστε το ηλεκτρικό εργαλείο να κρυώσει πριν το χρησιμοποιήσετε ξανά.
14. Μην ασκήσετε ισχυρούς κραδασμούς στον πίνακα διακοπών ή τον σπάστε. Ενδέχεται να προκληθεί πρόβλημα.
15. Μη χρησιμοποιείτε το προϊόν αν το εργαλείο ή οι πόλοι της μπαταρίας (βάση μπαταρίας) είναι παραμορφωμένοι. Τοποθετώντας την μπαταρία θα μπορούσε να προκληθεί βραχυκύκλωμα που θα μπορούσε να οδηγήσει σε εκπομπή καπνού ή ανάφλεξη.
16. Διατηρείτε τους ακροδέκτες του εργαλείου (βάση μπαταρίας) χωρίς γρέζια και σκόνη.
  - Πριν από τη χρήση, βεβαιωθείτε ότι δεν έχουν συσσωρευτεί γρέζια και σκόνη στην περιοχή των πόλων.
  - Κατά τη διάρκεια της χρήσης, προσπαθήστε να μην πέσουν γρέζια ή σκόνη από το εργαλείο στην μπαταρία.
  - Κατά την αναστολή λειτουργίας ή μετά τη χρήση, μην αφήνετε το εργαλείο σε μέρος όπου μπορεί να εκτεθεί σε γρέζια ή σκόνη. Διαφορετικά, θα μπορούσε να προκληθεί βραχυκύκλωμα που θα μπορούσε να οδηγήσει σε εκπομπή καπνού ή ανάφλεξη.
17. Πάντα να χρησιμοποιείτε το εργαλείο και την μπαταρία σε θερμοκρασίες μεταξύ -5°C και 40°C.

## ΠΡΟΣΘΕΤΕΣ ΠΡΟΕΙΔΟΠΟΙΗΣΕΙΣ ΑΣΦΑΛΕΙΑΣ

1. Προετοιμασία και έλεγχος του περιβάλλοντος εργασίας. Βεβαιωθείτε ότι ο χώρος εργασίας πληροί όλες τις προϋποθέσεις που προβλέπονται στα μέτρα προφύλαξης.
2. Μην επιτρέψετε να εισέρχονται ξένα υλικά στην οπή σύνδεσης της επαναφορτιζόμενης μπαταρίας.
3. Ποτέ μην αποσυναρμολογείτε την επαναφορτιζόμενη μπαταρία και τον φορτιστή.

## ΠΡΟΣΟΧΗ ΣΤΗΝ ΜΠΑΤΑΡΙΑ ΙΟΝΤΩΝ ΛΙΘΙΟΥ

Για την επέκταση του χρόνου διάρκειας της μπαταρίας ιόντων λιθίου υπάρχει η λειτουργία προστασίας που σταματά την ισχύ εξόδου.

Στις περιπτώσεις 1 έως 3 που περιγράφονται κατωτέρω, κατά τη χρήση του προϊόντος, ακόμη κι αν τραβάτε τον διακόπτη ο κινητήρας ενδέχεται να σταματήσει. Αυτό δεν είναι το πρόβλημα αλλά το αποτέλεσμα της λειτουργίας προστασίας.

- Όταν η υπόλοιπη ισχύς της μπαταρίας που απομένει τελειώσει, ο κινητήρας σταματάει.  
Στην περίπτωση αυτή θα πρέπει να τη φορτίσετε αμέσως.
- Εάν υπάρχει υπερφόρτιση του εργαλείου ο κινητήρας ενδοχόμενως να σταματήσει. Στην περίπτωση αυτή αφήστε τον διακόπτη του εργαλείου και περιορίστε την αιτία της υπερφόρτωσης. Έπειτα από αυτό μπορείτε να το χρησιμοποιήσετε πάλι.
- Αν η μπαταρία υπερθερμανθεί υπό το φόρτο εργασίας, η ισχύς της μπαταρίας μπορεί να σταματήσει.  
Σε αυτήν την περίπτωση, διακόπτετε την χρήση της μπαταρίας και την αφήνετε να κρυώσει. Έπειτα από αυτό μπορείτε να τη χρησιμοποιήσετε πάλι.

Παρακαλείστε, επίσης, να τηρείτε τις ακόλουθες προειδοποιήσεις και προφυλάξεις.

### ΠΡΟΕΙΔΟΠΟΙΗΣΗ

Για να αποφύγετε τυχόν διαρροή της μπαταρίας, παραγωγή θερμότητας, εκπομπή καπνού, έκρηξη ή ανάφλεξη, πρέπει να τηρείτε τις ακόλουθες προφυλάξεις.

- Βεβαιωθείτε ότι δεν συσσωρεύονται γρέζια και σκόνη στη μπαταρία.
  - Κατά την εργασία σας βεβαιωθείτε ότι δεν πέφτει γρέζι και σκόνη στην μπαταρία.
  - Βεβαιωθείτε ότι τυχόν γρέζια και σκόνες που πέφτουν πάνω στο ηλεκτρικό εργαλείο την ώρα που εργάζεστε με αυτό, δεν συσσωρεύονται στη μπαταρία.
  - Μην αποθηκεύετε αχρησιμοποίητες μπαταρίες σε σημείο εκτεθειμένο σε γρέζια και σκόνη.
  - Πριν να αποθηκεύσετε μία μπαταρία, απομακρύνετε τυχόν γρέζια και σκόνες που πιθανόν να έχουν κολλήσει πάνω της και μην την αποθηκεύετε μαζί με μεταλλικά μέρη (βίδες, καρφιά, κ.λπ.).
- Μην τρυπάτε τη μπαταρία με αιχμηρά αντικείμενα όπως καρφιά, μην χτυπάτε με σφυρί, μην πατάτε, πετάτε ή υποβάλετε σε ισχυρούς κραδασμούς τη μπαταρία.
- Μην χρησιμοποιείτε μία εμφανώς κατεστραμμένη ή παραμορφωμένη μπαταρία.
- Μην τοποθετείτε τη μπαταρία με λάθος τρόπο.
- Μην συνδέετε απευθείας σε ηλεκτρική πρίζα ή στην υποδοχή του αναπτήρα στα αυτοκίνητα.
- Μην χρησιμοποιείτε τη μπαταρία για χρήση άλλη πέραν της προβλεπόμενης.
- Σε περίπτωση που δεν ολοκληρώνεται επιτυχώς η διαδικασία φόρτισης της μπαταρίας ακόμα και όταν έχει περάσει ο καθορισμένος χρόνος επαναφόρτισης, σταματήστε αμέσως οποιαδήποτε προσπάθεια επαναφόρτισης.
- Η μπαταρία δεν πρέπει να εκτίθεται σε υψηλή θερμοκρασία ή υψηλή πίεση, όπως στην περίπτωση φούρνου μικροκυμάτων, ξηραντήρα ή δοχείου υψηλής πίεσης.
- Απομακρύνετε αμέσως από τη φωτιά σε περίπτωση διαρροής ή δυσσομίας.
- Μην χρησιμοποιείτε το προϊόν σε περιβάλλον με έντονο στατικό ηλεκτρισμό.

- Σε περίπτωση διαρροής της μπαταρίας, δυσσομίας, παραγωγής θερμότητας, αποχρωματισμού ή παραμόρφωσής της, ή σε περίπτωση που παρατηρηθεί κάτι μη φυσιολογικό κατά τη διάρκεια της χρήσης, της επαναφόρτισης ή της αποθήκευσης, αφαιρέστε την αμέσως από τον εξοπλισμό ή από τον φορτιστή της και σταματήστε να την χρησιμοποιείτε.
- Μη βυθίζετε την μπαταρία σε υγρό ή μην αφήνετε υγρά να εισχωρήσουν στο εσωτερικό της. Η εισροή αγωγίμων υγρών, όπως το νερό, μπορεί να προκαλέσει βλάβη που οδηγεί σε φωτιά ή έκρηξη. Αποθηκεύετε την μπαταρία σας σε δροσερό, ξηρό μέρος, μακριά από καύσιμα και εύφλεκτα αντικείμενα. Πρέπει να αποφεύγονται οι ατμόσφαιρες με διαβρωτικά αέρια.

### ΠΡΟΣΟΧΗ

- Εάν διαρρεύσει υγρό από τη μπαταρία και έλθει σε επαφή με τα μάτια σας, μην τα τρίψετε, αλλά ξεπλύνετε πολύ καλά με καθαρό νερό όπως νερό βρύσης, και επικονιώστε αμέσως με κάποιο γιατρό. Διαφορετικά μπορεί το υγρό να προκαλέσει προβλήματα στα μάτια σας.
- Εάν διαρρεύσει υγρό στο δέρμα ή τα ρούχα σας, ξεπλύνετε καλά με καθαρό νερό, όπως νερό βρύσης, αμέσως.  
Υπάρχει το ενδεχόμενο να ερεθιστεί το δέρμα σας.
- Εάν διαπιστώσετε σκουριά, δυσσομία, υπερθέρμανση, αποχρωματισμό, παραμόρφωση, καύη ή άλλες ανωμαλίες κατά τη χρήση της μπαταρίας για πρώτη φορά, μην την χρησιμοποιήσετε, αλλά επιστρέψτε την στον υπεύθυνο προμηθευτή ή πωλητή.

### ΠΡΟΕΙΔΟΠΟΙΗΣΗ

Εάν ένα αγώγιμο ξένο υλικό τοποθετηθεί στον ακροδέκτη της μπαταρίας ιόντων λιθίου, η μπαταρία ενδέχεται να βραχυκυκλώσει, προκαλώντας φωτιά. Κατά την αποθήκευση της μπαταρίας ιόντων λιθίου να τηρείτε με ακρίβεια τους κανονισμούς που αναφέρονται στα παρακάτω περιεχόμενα.

- Μην τοποθετείτε αγώγιμα θραύσματα, καρφιά και καλώδια όπως σιδερένιο και χάλκινο σύρμα στην θήκη αποθήκευσης.
- Για να αποφύγετε την πιθανότητα κάποιου βραχυκυκλώματος, φορτώστε την μπαταρία στο εργαλείο και τοποθετήστε με ασφάλεια το κάλυμμα της μπαταρίας για αποθήκευση έως ότου καλύψετε τον αεραγωγό.

## ΣΧΕΤΙΚΑ ΜΕ ΤΗ ΜΕΤΑΦΟΡΑ ΜΠΑΤΑΡΙΑΣ ΙΟΝΤΩΝ ΛΙΘΙΟΥ

Κατά τη μεταφορά μίας μπαταρίας ιόντων λιθίου, λάβετε τις ακόλουθες προφυλάξεις.

### ΠΡΟΕΙΔΟΠΟΙΗΣΗ

Ειδοποιήστε την εταιρεία μεταφορών ότι μία συσκευασία περιέχει μπαταρία ιόντων λιθίου, ενημερώστε την εταιρεία για την απόδοση ισχύος της, και ακολουθήστε τις οδηγίες της εταιρείας μεταφορών κατά τη διευθέτηση της μεταφοράς.

- Οι μπαταρίες ιόντων λιθίου που υπερβαίνουν την απόδοση ισχύος των 100 Wh θεωρούνται στην κατάταξη εμπορευμάτων ως Επικίνδυνο Φορτίο και θα χρειαστείτε ειδικές διαδικασίες υποβολής αιτήσεων.
- Για μεταφορά στο εξωτερικό, πρέπει να συμμορφώνεστε με τους διεθνείς νόμους και κανόνες και κανονισμούς της χώρας προρισμού.
- Εάν εγκατασταθεί το BSL36B18 στο ηλεκτρικό εργαλείο, η ισχύς εξόδου θα υπερβεί τα 100 Wh και η μονάδα θα ταξινομηθεί ως Επικίνδυνο Αγαθό στην ταξινόμηση εμπορευμάτων.

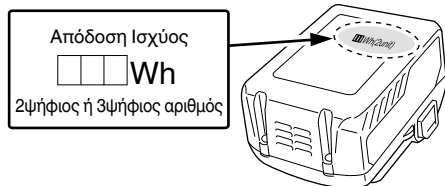

## ΠΡΟΦΥΛΑΞΕΙΣ ΣΥΝΔΕΣΗΣ ΣΥΣΚΕΥΗΣ USB (UC18YSL3)

Όταν εμφανιστεί κάποιο απροσδόκητο πρόβλημα, μπορεί να φθαρούν ή χαθούν τα δεδομένα σε μία συσκευή USB που είναι συνδεδεμένη με αυτό το προϊόν. Να φροντίζετε πάντα να δημιουργείτε αντίγραφα ασφαλείας των δεδομένων που περιλαμβάνονται στη συσκευή USB πριν από τη χρήση με αυτό το προϊόν.

Παρακαλούμε λάβετε υπόψη ότι η εταιρεία μας δεν φέρει καμία απολύτως ευθύνη για τυχόν δεδομένα που είναι αποθηκευμένα σε μια συσκευή USB τα οποία καταστραφούν ή χαθούν, ούτε για οποιαδήποτε βλάβη που μπορεί να εμφανιστεί σε μία συνδεδεμένη συσκευή.

### ΠΡΟΕΙΔΟΠΟΙΗΣΗ

- Πριν από τη χρήση, ελέγξτε το συνδετικό καλώδιο USB για τυχόν ελαττώματα ή βλάβη. Χρησιμοποιώντας ένα ελαττωματικό ή φθαρμένο καλώδιο USB μπορεί να προκληθεί εκπομπή καπνού ή ανάφλεξη.
- Όταν το προϊόν δεν χρησιμοποιείται, να καλύπτετε τη θύρα USB με το ελαστικό κάλυμμα. Συσώρευση σκόνης κτλ. στη θύρα USB μπορεί να προκαλέσει εκπομπή καπνού ή ανάφλεξη.

### ΣΗΜΕΙΩΣΗ

- Μπορεί να υπάρξει μία περιστασιακή παύση κατά την επαναφόρτιση USB.
- Όταν δεν φορτίζεται μία συσκευή USB, αφαιρέστε τη συσκευή USB από τον φορτιστή. Αν δεν το κάνετε αυτό, ενδέχεται όχι μόνο να ελαττωθεί η διάρκεια ζωής της μπαταρίας μιας συσκευής USB, αλλά μπορεί επίσης να οδηγήσει σε απροσδόκητα ατυχήματα.
- Ενδέχεται να μην είναι δυνατή η φόρτιση ορισμένων συσκευών USB, ανάλογα με τον τύπο της συσκευής.

## ΟΝΟΜΑΣΙΕΣ ΕΞΑΡΤΗΜΑΤΩΝ (Εικ. 1 – Εικ. 35)















①	Αναστολέας αντίδρασης A
②	Κύλινδρος διαμόρφωσης
③	Κεντρική πλάκα
④	Κεντρικός κύλινδρος
⑤	Περιστροφική πλάκα
⑥	Κάλυμμα έκκεντρου μηχανισμού
⑦	Οδηγός
⑧	Μοχλός
⑨	Εσωτερικό κάλυμμα
⑩	Ετικέτα προειδοποίησης (Διαμόρφωση)
⑪	Ετικέτα προειδοποίησης (Κοπή)
⑫	Κάλυμμα γραναζιών

⑬	Αναστολέας αντίδρασης B
⑭	Κάλυμμα
⑮	Λάστιχο λαβής
⑯	Μοτέρ
⑰	Σκανδάλη
⑱	Λαβή
⑲	Ασφάλιση διακόπτη
⑳	Μπαταρία
㉑	Κάλυμμα μπαταρίας
㉒	Καντράν ρύθμισης
㉓	Θέση ευθυγράμμισης
㉔	Πινακίδα ονόματος
㉕	Ετικέτα προειδοποίησης (Κάλυμμα μπαταρίας)
㉖	Εξάγωνο κλειδί (για εξάγωνο κοίλο μπουλόνι M5)
㉗	Πίνακας διακοπών
㉘	Διακόπτης χειροκίνητης λειτουργίας
㉙	Λυχνία ένδειξης λειτουργίας
㉚	Προφυλακτήρας κόπτη
㉛	Πάνω κόπτης
㉜	Κάτω κόπτης
㉝	Εξάγωνο κοίλο μπουλόνι
㉞	Μπετόβεργα
㉟	Επίπεδο κατααβίδι
㊱	Μήκος διαμόρφωσης
㊲	Αναστολέας
㊳	Μπουλόνι
㊴	Παξιμάδι
㊵	Τρόπος για τη στερέωση της μονάδας
㊶	Πάγκος εργασίας
㊷	Ασφάλεια
㊸	Λυχνία ένδειξης φόρτισης
㊹	Διακόπτης ένδειξης επιπέδου φορτίου μπαταρίας
㊺	Λυχνία ένδειξης στάθμης μπαταρίας
㊻	Ελαστικό κάλυμμα
㊼	Θύρα USB
㊽	Καλώδιο USB









## ΣΥΜΒΟΛΑ

## ΠΡΟΕΙΔΟΠΟΙΗΣΗ

Τα παρακάτω δείχνουν τα σύμβολα που χρησιμοποιούνται στο μηχάνημα. Βεβαιωθείτε ότι κατανοείτε τη σημασία τους πριν τη χρήση.

	VB3616DA: Μπαταρίας φορτος κοφτης/διαμορφωτης μπετοβεργας
	Για τον περιορισμό του κινδύνου τραυματισμού, ο χρήστης πρέπει να διαβάσει το εγχειρίδιο οδηγιών χρήσης.
	Μόνο για τις χώρες της ΕΕ Μην πετάτε τα ηλεκτρικά εργαλεία στον κάδο οικιακών απορριμμάτων! Σύμφωνα με την Ευρωπαϊκή Οδηγία 2012/19/ΕΕ περί ηλεκτρικών και ηλεκτρονικών συσκευών και την εφαρμογή της στην εθνική νομοθεσία, τα ηλεκτρικά εργαλεία που έχουν φτάσει στο τέλος της ζωής τους πρέπει να συλλέγονται ξεχωριστά και να επιστρέφονται για ανακύκλωση με τρόπο φιλικό προς το περιβάλλον.
	Συνεχές ρεύμα
V	Ονομαστική τάση
η <sub>0</sub>	Ταχύτητα χωρίς φορτίο
	Βάρος (Σύμφωνα με τη Διαδικασία ΕΡΤΑ 01/2014)
I	Ενεργοποίηση
O	Απενεργοποίηση
	Αποσυνδέστε την μπαταρία
	Κλειδίμα
	Ξεκλειδίμα
	Διακόπτης χειροκίνητης λειτουργίας
	Απενεργοποίηση χειροκίνητης λειτουργίας
	Ενεργοποίηση χειροκίνητης λειτουργίας
	Αναβοσβήνουν οι λυχνίες: Προειδοποιητικά σήματα
	Προειδοποίηση
	Απαγορευμένη ενέργεια

## Μπαταρία

	Διακόπτης ένδειξης υπόλοιπου φορτίου μπαταρίας
	Ανάβει; Το υπόλοιπο φορτίο της μπαταρίας είναι πάνω από το 75%.
	Ανάβει; Το υπόλοιπο φορτίο της μπαταρίας βρίσκεται στο 50% – 75%.
	Ανάβει; Το υπόλοιπο φορτίο της μπαταρίας βρίσκεται στο 25% – 50%.
	Ανάβει; Το υπόλοιπο φορτίο της μπαταρίας είναι λιγότερο από το 25%.
	Αναβοσβήνει; Το υπόλοιπο φορτίο της μπαταρίας είναι σχεδόν άδειο. Επαναφορτίστε την μπαταρία το συντομότερο δυνατό.
	Αναβοσβήνει; Η έξοδος ανεστάλη λόγω υψηλής θερμοκρασίας. Αφαιρέστε την μπαταρία από το εργαλείο και αφήστε τη να κρυώσει.
	Αναβοσβήνει; Η έξοδος ανεστάλη λόγω βλάβης ή δυσλειτουργίας. Το πρόβλημα ενδεχομένως να οφείλεται στην μπαταρία, οπότε παρακαλούμε επικοινωνήστε με τον αντιπρόσωπό σας.

## ΒΑΣΙΚΑ ΕΞΑΡΤΗΜΑΤΑ

Εκτός από την κύρια μονάδα (1 μονάδα), η συσκευασία περιέχει τα εξαρτήματα που αναφέρονται στην σελίδα 184.

Τα βασικά εξαρτήματα υπόκεινται σε αλλαγή χωρίς προειδοποίηση.

## ΕΠΙΛΟΓΗ ΕΞΑΡΤΗΜΑΤΩΝ

Τα εξαρτήματα του παρόντος μηχανήματος εμφανίζονται στην σελίδα 185.

## ΕΦΑΡΜΟΓΕΣ

- Κοπή μπετόβεργας
- Διαμόρφωση μπετόβεργας

## ΤΕΧΝΙΚΑ ΧΑΡΑΚΤΗΡΙΣΤΙΚΑ

### 1. Ηλεκτρικό εργαλείο

Μοντέλο	VB3616DA	
Τάση	36 V	
Ταχύτητα χωρίς φορτίο	0 – 16 min <sup>-1</sup>	
Ικανότητες	(1) Υλικό: Ράβδος σπλισμού, Ισοδύναμοι βαθμοί: GRADE 460 (Μεγάλη Βρετανία), BST 500 (Γερμανία), B500 (Ισπανία) και FeE 500 (Γαλλία) (2) Διάμετρος του υλικού: 8 – 16 mm	
Αριθμός κομματιού(ών) που μπορούν να επεξεργαστούν τη φορά	Κοπή ø10 mm 2 κομμάτια ø12 mm 1 κομμάτι ø16 mm 1 κομμάτι	Διαμόρφωση ø10 mm 3 κομμάτια ø12 mm 2 κομμάτια ø16 mm 1 κομμάτι
Διαθέσιμη μπαταρία για αυτό το εργαλείο*	Μπαταρία πολλαπλών βολτ	
Βάρος**	18,6 kg (BSL36A18) 19,2 kg (BSL36B18)	

\* Οι υπάρχουσες μπαταρίες (BSL3660/3620/3626, σειρά BSL18xx κλπ.) δεν μπορούν να χρησιμοποιηθούν με αυτό το εργαλείο.

\*\* Σύμφωνα με τη Διαδικασία EPTA 01/2014

### ΣΗΜΕΙΩΣΗ

Εξαιτίας του συνεχιζόμενου προγράμματος έρευνας και ανάπτυξης της HiKOKI, τα τεχνικά χαρακτηριστικά που αναφέρονται εδώ μπορούν να αλλάξουν χωρίς προηγούμενη ειδοποίηση.

### 2. Μπαταρία

Μοντέλο	BSL36A18	BSL36B18
Τάση	36 V / 18 V (Αυτόματη Εναλλαγή*)	
Χωρητικότητα μπαταρίας	2,5 Ah / 5,0 Ah	4,0 Ah / 8,0 Ah
	(Αυτόματη Εναλλαγή*)	
Διαθέσιμα ασύρματα προϊόντα**	Σειρά πολλαπλών βολτ, προϊόν 18 V	
Διαθέσιμος φορτιστής	Συρόμενος φορτιστής για μπαταρίες ιόντων λιθίου	

\* Το ίδιο το εργαλείο θα αλλάξει αυτόματα.

\*\* Παρακαλούμε δείτε τον γενικό μας κατάλογο για λεπτομέρειες.

### 3. Φορτιστής

Μοντέλο	UC18YSL3
Τάση φόρτισης	14,4 V – 18 V
Βάρος	0,6 κιλά

## ΦΟΡΤΙΣΗ

Πριν χρησιμοποιήσετε το ηλεκτρικό εργαλείο, φορτίστε την μπαταρία ως ακολούθως.

#### 1. Συνδέστε το καλώδιο ρεύματος του φορτιστή στην υποδοχή.

Όταν συνδέετε το βύσμα του φορτιστή στην υποδοχή, η λυχνία ένδειξης φόρτισης θα αναβοσβήνει με κόκκινο (Σε διαστήματα 1 δευτερολέπτου).

#### 2. Τοποθετήστε την μπαταρία στο φορτιστή.

Τοποθετήστε με ασφάλεια την μπαταρία στο φορτιστή όπως φαίνεται στην **Εικ. 4** (στη σελίδα 2).

#### 3. Φόρτιση

Όταν τοποθετείτε την μπαταρία στον φορτιστή, η λυχνία ένδειξης φόρτισης θα αναβοσβήνει σε μπλε χρώμα.

Όταν η μπαταρία φορτιστεί πλήρως, η λυχνία ένδειξης φόρτισης θα ανάψει σε πράσινο χρώμα. (Βλέπε **Πίνακα 1**)

#### (1) Ένδειξη λυχνίας ένδειξης φόρτισης

Οι ενδείξεις της λυχνίας ένδειξης φόρτισης θα είναι όπως εμφανίζονται στον **Πίνακα 1**, σύμφωνα με την κατάσταση του φορτιστή ή της επαναφορτιζόμενης μπαταρίας.

Πίνακας 1

Ενδείξεις της λυχνίας ένδειξης φόρτισης				
Λυχνία ένδειξης φόρτισης (ΚΟΚΚΙΝΟ / ΜΠΛΕ / ΠΡΑΣΙΝΟ / ΜΩΒ)	Πριν την φόρτιση	Αναβοσβήνει (ΚΟΚΚΙΝΟ)	Ανάβει για 0,5 δευτερόλεπτα. Δεν ανάβει για 0,5 δευτερόλεπτα. (κλειστό για 0,5 δευτερόλεπτα)	Συνδεδεμένο στην πηγή τροφοδοσίας
	Κατά την φόρτιση	Αναβοσβήνει (ΜΠΛΕ)	Ανάβει για 0,5 δευτερόλεπτα. Δεν ανάβει για 1 δευτερόλεπτο. (απενεργοποιημένο για 1 δευτερόλεπτο)	Χωρητικότητα μπαταρίας λιγότερη από 50%
		Αναβοσβήνει (ΜΠΛΕ)	Ανάβει για 1 δευτερόλεπτα. Δεν ανάβει για 0,5 δευτερόλεπτα. (κλειστό για 0,5 δευτερόλεπτα)	Χωρητικότητα μπαταρίας λιγότερη από 80%
		Ανάβει (ΜΠΛΕ)	Ανάβει συνεχώς	Χωρητικότητα μπαταρίας περισσότερη από 80%
	Ολοκλήρωση φόρτισης	Ανάβει (ΠΡΑΣΙΝΟ)	Ανάβει συνεχώς (Συνεχής ήχος βομβητή: περίπου 6 δευτερόλεπτα)	
	Αναμένεται υπερθέρμανση μπαταρίας	Αναβοσβήνει (ΚΟΚΚΙΝΟ)	Ανάβει για 0,3 δευτερόλεπτα. Δεν ανάβει για 0,3 δευτερόλεπτα. (κλειστό για 0,3 δευτερόλεπτα)	Υπερθέρμανση μπαταρίας. Μη δυνατότητα φόρτισης. (Η φόρτιση θα ξεκινήσει όταν η μπαταρία κρυώσει)
	Φόρτιση αδύνατη	Τρεμοπαίζει (ΜΩΒ)	Ανάβει για 0,1 δευτερόλεπτα. Δεν ανάβει για 0,1 δευτερόλεπτα. (κλειστό για 0,1 δευτερόλεπτα) ■ ■ ■ ■ ■ ■ ■ ■ ■ ■ ■ ■ ■ ■ ■ ■ (Διακοπτόμενος ήχος βομβητή: περίπου 2 δευτερόλεπτα)	Δυσλειτουργία στην μπαταρία ή στο φορτιστή

(2) Αναφορικά με τις θερμοκρασίες και το χρόνο φόρτισης της επαναφορτιζόμενης μπαταρίας  
Οι θερμοκρασίες και ο χρόνος φόρτισης θα είναι όπως εμφανίζονται στον **Πίνακα 2**.

Πίνακας 2

Φορτιστής		UC18YSL3					
Μπαταρία	Τύπος μπαταρίας	Li-ion					
	Θερμοκρασίες στις οποίες η μπαταρία μπορεί να φορτιστεί	0°C – 50°C					
	Τάση φόρτισης	V	14,4		18		
	Χρόνος φόρτισης, κατά προσέγγιση (Στους 20°C)	λεπ	Σειρά BSL14xx		Σειρά BSL18xx		Σειρά πολλαπλών βολτ
			(4 κελιά)	(8 κελιά)	(5 κελιά)	(10 κελιά)	(10 κελιά)
		BSL1415S : 15 BSL1415 : 15 BSL1415X : 15 BSL1420 : 20 BSL1425 : 25 BSL1430C : 30	BSL1430 : 20 BSL1440 : 26 BSL1450 : 32 BSL1460 : 38	BSL1815S : 15 BSL1815 : 15 BSL1815X : 15 BSL1820 : 20 BSL1825 : 25 BSL1830C : 30	BSL1830 : 20 BSL1840 : 26 BSL1850 : 32 BSL1860 : 38	BSL36A18 : 32 BSL36B18 : 52	
USB	Τάση φόρτισης	V	5				
	Ρεύμα φόρτισης	A	2				

**ΣΗΜΕΙΩΣΗ**

Ο χρόνος φόρτισης ενδέχεται να διαφέρει ανάλογα με τη θερμοκρασία του περιβάλλοντος και την τάση της πηγής ρεύματος.

4. Αποσυνδέστε το καλώδιο ρεύματος του φορτιστή από την υποδοχή.
5. Κρατήστε τον φορτιστή σταθερά και τραβήξτε τη μπαταρία.

## ΣΗΜΕΙΩΣΗ

Βεβαιωθείτε ότι έχετε αφαιρέσει την μπαταρία από τον φορτιστή πριν την χρήση και στην συνέχεια φυλάξτε την κατάλληλα.

### Σχετικά με την ηλεκτρική εκκένωση σε περίπτωση νέων μπαταριών κλπ.

Εφόσον η εσωτερική χημική ουσία των νέων μπαταριών και των μπαταριών που δεν έχουν χρησιμοποιηθεί για μεγάλο χρονικό διάστημα δεν δραστηριοποιείται, η ηλεκτρική εκκένωση μπορεί να είναι χαμηλή όταν τις χρησιμοποιείτε για πρώτη και δεύτερη φορά. Αυτό αποτελεί προσωρινό φαινόμενο, και ο φυσιολογικός χρόνος που απαιτείται για την επαναφόρτιση θα αποκατασταθεί με την επαναφόρτιση των μπαταριών 2 – 3 φορές.

### Πώς να κάνετε τις μπαταρίες να αποδώσουν για περισσότερο χρόνο.

- (1) Επαναφορτίστε τις μπαταρίες πριν εξαντληθούν εντελώς.  
Όταν γνωστέτε ότι η ισχύς του εργαλείου γίνεται πιο αδύναμη, σταματήστε τη χρήση του εργαλείου και επαναφορτίστε την μπαταρία του. Αν συνεχίσετε να χρησιμοποιείτε το εργαλείο και να εκκενώνετε το ηλεκτρικό ρεύμα, η μπαταρία μπορεί να πάθει ζημιά και η διάρκεια ζωής της να μειωθεί.
- (2) Αποφεύγετε την επαναφόρτιση σε υψηλές θερμοκρασίες.  
Μία επαναφορτιζόμενη μπαταρία μπορεί να είναι ζεστή αμέσως μετά τη χρήση. Εάν αυτή η μπαταρία επαναφορτιστεί αμέσως μετά τη χρήση, η εσωτερική χημική ουσία θα φθαρεί και η διάρκεια ζωής της μπαταρίας θα μειωθεί. Αφήστε την μπαταρία και φορτίστε την αφού έχει κρυώσει για λίγο.

## ΠΡΟΣΟΧΗ

- Εάν η μπαταρία έχει φορτιστεί όσο είναι ζεστή λόγω του ότι έχει εκτεθεί για μεγάλο διάστημα σε ένα μέρος με άμεση επαφή με το φως του ήλιου ή λόγω πρόσφατης χρήσης της μπαταρίας, η λυχνία ένδειξης φόρτισης του φορτιστή ανάβει για 0,3 δευτερόλεπτα, δεν ανάβει για 0,3 δευτερόλεπτα (κλειστό για 0,3 δευτερόλεπτα). Σε μια τέτοια περίπτωση, αφήστε πρώτα την μπαταρία να κρυώσει και ύστερα ξεκινήστε να την φορτίζετε.
- Όταν η λυχνία ένδειξης φόρτισης τρεμοβήνει (σε διαστήματα 0,2 δευτερολέπτων), ελέγξτε για την παρουσία ξένων αντικειμένων στην υποδοχή σύνδεσης του φορτιστή μπαταρίας και αν υπάρχουν αφαιρέστε τα. Αν δεν υπάρχουν ξένα αντικείμενα, είναι πιθανό η μπαταρία ή ο φορτιστής να δυσλειτουργούν. Πηγαίνετε τα στο πλησιέστερο Κέντρο Εξυπηρέτησης.
- Επειδή ο ενσωματωμένος μικροϋπολογιστής χρειάζεται περίπου 3 δευτερόλεπτα για να επιβεβαιώσει ότι η μπαταρία που φορτίζεται με τον UC18YSL3 έχει αφαιρεθεί, περιμένετε τουλάχιστον 3 δευτερόλεπτα πριν να την εισάγετε εκ νέου για να συνεχίσετε την φόρτιση. Αν η μπαταρία εισαχθεί εκ νέου μέσα σε 3 δευτερόλεπτα, ενδέχεται να μη φορτιστεί σωστά.

## ΠΡΙΝ ΤΗ ΛΕΙΤΟΥΡΓΙΑ

### ΠΡΟΕΙΔΟΠΟΙΗΣΗ

Πριν από τη χρήση, ελέγξτε τα ακόλουθα. Πρέπει αν γίνουν οι έλεγχοι 1 και 4 πριν από την εγκατάσταση της μπαταρίας.

### ΠΡΟΣΟΧΗ

Βγάλετε τη μπαταρία πριν εκτελέσετε οποιαδήποτε ρύθμιση, σέρβις ή συντήρηση.

Όταν τελειώσετε με μια εργασία, αφαιρέστε την μπαταρία.

#### 1. Διακοπή της Ρεύματος

Βεβαιωθείτε ότι ο διακόπτης βρίσκεται στη θέση OFF. Εάν εγκαταστήσετε την μπαταρία στο ηλεκτρικό εργαλείο ενώ ο διακόπτης ρεύματος βρίσκεται στη θέση ON, το ηλεκτρικό εργαλείο θα ξεκινήσει να λειτουργεί άμεσα, κάτι το οποίο μπορεί να προκαλέσει σοβαρό ατύχημα.

#### 2. Προετοιμασία και επιβεβαίωση του περιβάλλοντος εργασίας.

Ελέγξτε και επιβεβαιώστε εάν οι συνθήκες στον χώρο εργασίας είναι κατάλληλες όπως αναφέρεται στην ενότητα [ΓΕΝΙΚΕΣ ΠΡΟΕΙΔΟΠΟΙΗΣΕΙΣ ΑΣΦΑΛΕΙΑΣ ΤΟΥ ΗΛΕΚΤΡΙΚΟΥ ΕΡΓΑΛΕΙΟΥ].

3. Για λόγους ασφαλείας, χρησιμοποιήστε το κλειδί Άλεν για να εάστε απόλυτα σίγουροι ότι το εξάγωνο κόιλο μπουλόνι έχει σφίχτεί με ασφάλεια. Η χρήση της συσκευής με το μπουλόνι σε κατάσταση χαλαρού σφίξιματος μπορεί να προκαλέσει ζημιά στην συσκευή και στον κόφτη καθώς επίσης και να προκαλέσει ατυχήματα.

#### 4. Επιβεβαιώστε ότι ο κόφτης είναι κοφτερός.

Βεβαιωθείτε ότι ο κόφτης είναι κοφτερός. Η συνεχής χρήση ενός φθαρμένου και παραμορφωμένου κόφτη με στομαμμένες άκρες μπορεί να προκαλέσει τη ζημιά στη συσκευή και στο κόφτη καθώς επίσης και ατυχήματα.

#### 5. Αφαίρεση και τοποθέτηση του καλύμματος μπαταρίας και της μπαταρίας (Εικ. 5)

### ΠΡΟΕΙΔΟΠΟΙΗΣΗ

Βεβαιωθείτε ότι το κάλυμμα μπαταρίας είναι τοποθετημένο κατά τη διάρκεια της λειτουργίας του εργαλείου.

Τα ριπίσματα σιδήρου στην περιοχή των πόλων της μπαταρίας ενδέχεται να προκαλέσουν δυσλειτουργία.

#### 6. Ένδειξη υπόλοιπου φορτίου της μπαταρίας (Εικ. 6)



## ΠΑΡΟΥΣΙΑΣΗ ΜΕ ΕΙΚΟΝΑ/ΓΡΑΦΗΜΑ ΚΑΙ ΕΞΗΓΗΣΗ

## Ετικέτα προειδοποίησης (Κοπή)

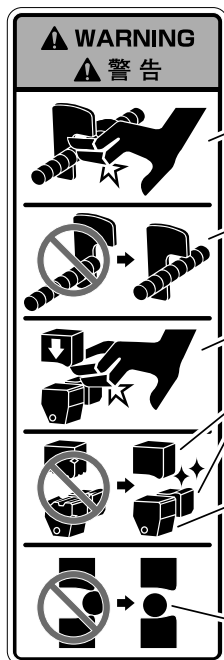

Αποφύγετε να φέρετε το χέρι σας κοντά στους αναστολείς αντίδρασης κατά τη διάρκεια της λειτουργίας. Διαφορετικά, μπορεί να πιαστεί το δάχτυλό σας ή να κινδυνεύσετε να υποστείτε άλλους τραυματισμούς.

Κατά τη διάρκεια εργασιών κοπής, να ασφαρίζετε την μετεόβερρα στους αναστολείς αντίδρασης. Επιπλέον, να εξασφαλίζετε αρκετό μήκος της μετεόβερρας που πρόκειται να αγκιστρωθεί στους αναστολείς αντίδρασης.

Ποτέ μην πλησιάζετε το χέρι σας κοντά στον κόπτη κατά τη διάρκεια της λειτουργίας.

Η συνεχής χρήση ενός φθαρμένου κόπτη μπορεί να προκαλέσει ζημιά και το πέταγμα των σπασμένων κομματιών. Αντικαταστήστε τον με ένα καινούργιο κόπτη αφότου χρησιμοποιηθεί κατά προσέγγιση 8000 φορές περίπου.

Αν το λάστιχο λαβή φθαρεί, υπάρχει κίνδυνος να μην μπορεί να κρατήσει αποτελεσματικά την ράβδο οπλισμού και ενδέχεται να σπάσει με τα τμήματά του να πεταχτούν τριγύρω, κλπ.

Αν το λάστιχο λαβή δεν μπορεί να κρατήσει παραπάνω την ράβδο οπλισμού, αντικαταστήστε το με ένα καινούργιο λάστιχο λαβή.

Τοποθετήστε την μετεόβερρα στο κέντρο ή στην εσοχή του κόπτη κατά την διάρκεια της εργασίας κοπής. Η οποιαδήποτε εργασία κοπής με την μετεόβερρα τοποθετημένη στις γωνίες ή στα άκρα του κόπτη μπορεί να προκαλέσει το πέταγμα των κομματιών της σπασμένης μετεόβερρας ή την ζημιά του κόπτη και του μηχανήματος.

## Ετικέτα προειδοποίησης (Διαμόρφωση)



Αν διαμορφώνετε την μετεόβερρα σε μια μεγάλη γωνία ενώ τοποθετείτε το χέρι σας πάνω σε αυτήν, υπάρχει κίνδυνος να πιάσετε το χέρι σας στην αντίδραση οπισθοδρόμησης της μετεόβερρας.

Αρχίστε τη λειτουργία μόνο αφότου σιγουρευτείτε ότι δεν υπάρχουν άνθρωποι μέσα στην εμβέλεια περιστροφής του υλικού που πρόκειται να καμφθεί.

## Ετικέτα προειδοποίησης (Κάλυμμα μπαταρίας)



Συνδέστε το κάλυμμα της μπαταρίας κατά την αποθήκευση ή τη λειτουργία του εργαλείου.

## ΛΕΙΤΟΥΡΓΙΑ

## ΠΡΟΣΟΧΗ

Βγάλτε την μπαταρία πριν εκτελέσετε οποιαδήποτε ρύθμιση, σέρβις ή συντήρηση.  
Όταν τελώσετε με μια εργασία, αφαιρέστε την μπαταρία.

## 1. Λειτουργία διακόπτη

Το προϊόν αυτό είναι εξοπλισμένο με κλειδίωμα διακόπτη για την αποφυγή ακούσιας λειτουργίας του διακόπτη. (Εικ. 7-α)

Πατώντας το κλειδίωμα του διακόπτη σε μία από τις υποδεικνυόμενες κατευθύνσεις και τραβώντας τον διακόπτη θα ενεργοποιηθεί το μοτέρ.

Αφού ενεργοποιηθεί ο διακόπτης, θα παραμείνει ανοιχτός ακόμη και μετά την απελευθέρωση του κλειδιώματος του διακόπτη όσο τραβάτε τον διακόπτη. Η απελευθέρωση του διακόπτη εντός της περιοχής Ⓐ θα ενεργοποιήσει ένα φρένο που θα σταματήσει τη λειτουργία. (Εικ. 7-β)

Η απελευθέρωση του διακόπτη εντός της περιοχής Ⓑ θα επιστρέψει αυτόματα τον πάνω κόπτη και τον κύλινδρο διαμόρφωσης στις αρχικές τους θέσεις. (Εικ. 7-β)

## ΠΡΟΕΙΔΟΠΟΙΗΣΗ

Ο κόπτης ενεργοποιείται ταυτόχρονα, οπότε κλείστε το κάλυμμα. (Εικ. 7-β)

## 2. Αντίστροφη περιστροφή του κόπτη και του κυλίνδρου διαμόρφωσης

Η απελευθέρωση του διακόπτη κατά τη λειτουργία θα μπορούσε να προκαλέσει την ακινητοποίηση του κόπτη και του κυλίνδρου διαμόρφωσης με την μετώβερνα ανάμεσα και την αμετακίνητη ασφάλιση της στη θέση αυτή. (Εικ. 8)

Σε αυτήν την περίπτωση, το μοτέρ θα πρέπει να περιστραφεί αντίστροφα για να επιστρέψουν ο κόπτης και ο κύλινδρος διαμόρφωσης στις αρχικές τους θέσεις.

Παράκάτω παρατίθενται οι δύο μέθοδοι για την επιστροφή του κόπτη και του κυλίνδρου διαμόρφωσης κατά τη διάρκεια της λειτουργίας.

## ● Ρυθμίστε το καντράν ρύθμισης στο «RETURN» (Εικ. 8-α)

- (1) Ευθυγραμμίστε το καντράν ρύθμισης στο «RETURN».
- (2) Τραβώντας ξανά τον διακόπτη θα ενεργοποιηθεί η λειτουργία αντίστροφης περιστροφής.  
Όταν το εργαλείο αρχίσει να επιστρέφεται, θα επιστρέψει στην αρχική του θέση όταν απελευθερωθεί ο διακόπτης.

## ● Πατήστε τον διακόπτη χειροκίνητης λειτουργίας (Εικ. 8-β)

- (1) Πατήστε τον διακόπτη χειροκίνητης λειτουργίας.
- (2) Τραβώντας ξανά τον διακόπτη θα ενεργοποιηθεί η λειτουργία αντίστροφης περιστροφής.  
Το εργαλείο θα επιστρέψει κατά το τράβηγμα του διακόπτη και θα σταματήσει όταν επιστρέψει στην αρχική του θέση.
- (3) Αφού επιστρέψει στην αρχική θέση, πατήστε τον διακόπτη χειροκίνητης λειτουργίας για να επιστρέψετε στην «Κανονική λειτουργία περιστροφής».

## ΣΗΜΕΙΩΣΗ

Το εργαλείο δεν θα λειτουργήσει αν αφηθεί στη λειτουργία αντίστροφης περιστροφής, οπότε πατήστε τον διακόπτη χειροκίνητης λειτουργίας για να ακυρώσετε την αντίστροφη περιστροφή.

## ΤΡΟΠΟΣ ΧΡΗΣΗΣ (ΚΟΠΗ)

## ΠΡΟΕΙΔΟΠΟΙΗΣΗ

- Σημειώστε ότι η συσκευή δεν είναι ένα εργαλείο που κρατιέται από το χέρι. Βεβαιωθείτε απόλυτα να χρησιμοποιήσετε τη συσκευή μόνο αφότου την τοποθετήσετε σε σταθερά σημεία όπως δάπεδο, έδαφος, κλπ.

- Ποτέ μην φέρεται το χέρι σας κοντά στον κόπτη κατά την λειτουργία.

- Ποτέ μην φέρεται το χέρι σας κοντά στους αναστολείς αντίδρασης Α και Β κατά τη λειτουργία.

## 1. Επιθεώρηση του κόπτη και του λάστιχου λαβής ΠΡΟΕΙΔΟΠΟΙΗΣΗ

- Βεβαιωθείτε ότι το εξάγωνο κοίλο μπουλόνι που συνδέει τον κόπτη είναι σφιχτό.

Αν το εργαλείο χρησιμοποιείται με το μπουλόνι χαλαρό, μπορεί να προκληθεί βλάβη στο εργαλείο ή στον κόπτη και να προκληθεί ατύχημα ή τραυματισμός.

- Το μηχανήμα είναι σχεδιασμένο κατά τέτοιο τρόπο έτσι ώστε ο πάνω κόπτης και το λάστιχο λαβής να υποβαστώνται την μετώβερνα.

Αν το λάστιχο λαβής φθαρεί, υπάρχει κίνδυνος να μην μπορεί να κρατήσει αποτελεσματικά την ράβδο οπλισμού και ενδέχεται να σπάσει με τα τμήματά του να πεταχτούν τριγύρω, κλπ.

Αν το λάστιχο λαβής δεν μπορεί να κρατήσει παραπάνω την ράβδο οπλισμού, αντικαταστήστε το με ένα καινούργιο λάστιχο λαβής. (Για την αντικατάσταση του ελαστικού λαβής και την επισκευή του, απευθυνθείτε στο κατάστημα από το οποίο το αγοράσατε ή το Εξουσιοδοτημένο Κέντρο Εξυπηρέτησης HiKOKI.)

- (1) Τοποθετήστε το εργαλείο όπως φαίνεται στην Εικ. 9.
- (2) Τοποθετήστε την μπαταρία και το κάλυμμα μπαταρίας. (Εικ. 10)

- (3) Ανοίξτε το κάλυμμα. (Εικ. 12)

- (4) Χαμηλώστε τον άνω κόπτη.

Τραβήξτε ελαφρώς τον διακόπτη και σιγά-σιγά μετακινήστε τον πάνω κόπτη. Όταν ο πάνω κόπτης βγει έξω από το κάλυμμα του εκκεντρου μηχανισμού και το εξάγωνο κοίλο μπουλόνι είναι πλήρως ορατό, αφήστε τον διακόπτη για να τον σταματήσετε σε αυτή τη θέση. (Εικ. 13)

- (5) Αφαιρέστε το κάλυμμα μπαταρίας και την μπαταρία. (Εικ. 11)

- (6) Ελέγξτε για τυχόν ανωμαλίες όπως φθορά, παραμόρφωση ή ραγίσματα του κόπτη. (Εικ. 14)

Αν χρειάζεται να αντικαταστήσετε τον κόπτη, ανατρέξτε στην ενότητα «3. Αντικατάσταση Κόπτη».

- (7) Χρησιμοποιώντας το εξάγωνο κλειδί, βεβαιωθείτε ότι το εξάγωνο κοίλο μπουλόνι είναι πλήρως σφιγμένο. (Εικ. 15)

- (8) Βεβαιωθείτε ότι το λάστιχο λαβής δεν έχει φθαρεί (Εικ. 16)

(9) Βεβαιωθείτε ότι το κλειδίωμα του διακόπτη είναι στη θέση κλειδιώματος (Εικ. 17)

- (10) Τοποθετήστε την μπαταρία και το κάλυμμα μπαταρίας (Εικ. 10)

## 2. Κοπή ΠΡΟΕΙΔΟΠΟΙΗΣΗ

- Μην κόβετε άλλα υλικά εκτός από τις μετώβερνες. Αν προσπαθήσετε να το κάνετε αυτό, το υλικό μπορεί να κοπεί σε κομμάτια και να πεταχτεί τριγύρω.

- Ο κύλινδρος διαμόρφωσης κινείται ακόμα και κατά τη διάρκεια της λειτουργίας κοπής. Ποτέ μην φέρετε το χέρι σας κοντά στον κύλινδρο διαμόρφωσης.

- Η λεπίδα του κόπτη μπορεί να φθαρεί με την επαναλαμβανόμενη κοπή της μετόβεργας. Η συνεχής χρήση ενός φθαρμένου κόπτη μπορεί να προκαλέσει ζημιά και το πέταγμα των σπασμένων κομματιών. Αντικαταστήστε τον με ένα καινούριο κόπτη αφότου χρησιμοποιήσετε κατά προσέγγιση 8000 φορές περίπου.
- Κατά τη διάρκεια της εργασίας κοπής, με ασφάλεια αγκιστρώστε την μετόβεργα στον αναστολέα αντίδρασης Β. Επιπρόσθετα, στερεώστε αρκετό μήκος της μετόβεργας για να στερεωθεί στον αναστολέα αντίδρασης Β.
- Τοποθετήστε την μετόβεργα στο κέντρο ή στην εσοχή του κόπτη κατά την διάρκεια της εργασίας κοπής. Η οποιαδήποτε εργασία κοπής με την μετόβεργα τοποθετημένη στις γωνίες ή στα άκρα του κόπτη μπορεί να προκαλέσει το πέταγμα των κομματιών της σπασμένης μετόβεργας ή την ζημιά του κόπτη και του μηχανήματος.

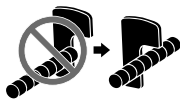

### ΠΡΟΣΟΧΗ

- Μην κόβετε ταυτόχρονα δύο μετόβεργες με διάμετρο D16 mm ή D13 mm. Εάν το κάνετε αυτό, μπορεί να προκληθεί βλάβη στο εργαλείο.
- Ένας ολισθαίνων συμπλέκτης έχει τοποθετηθεί στο μηχανήμα για να προστατέψει το μηχανισμό. Αν επεξεργασθείτε ένα υλικό με διάμετρο ή ποιότητα πέραν της ικανότητας του μηχανήματος, ο ολισθαίνων συμπλέκτης μπορεί μερικές φορές να λειτουργήσει. Σε αυτή την περίπτωση σταματήστε την επεξεργασία αμέσως και ελέγξτε το υλικό. Όταν ο ολισθαίνων συμπλέκτης δουλεύει, ένας μεγάλος θόρυβος ολίσθησης ακούγεται, αλλά αυτό δεν είναι δυσλειτουργία.

Αφού ακολουθήσετε τα βήματα της ενότητας «1. Επιθεώρηση του κόπτη και του λάστιχου λαβής» (βήματα (1) έως (10)), ακολουθήστε τις παρακάτω οδηγίες.

- (1) Τοποθετήστε το καντράν ρύθμισης στη θέση «CUT». (Εικ. 18)
  - (2) Τοποθετήστε την μετόβεργα που πρόκειται να κοπεί πάνω από τον κάτω κόπτη Βεβαιωθείτε ότι υπάρχει αρκετό μήκος για την μετόβεργα ώστε να αγκιστρωθεί πλήρως ο αναστολέας αντίδρασης Β. (Εικ. 19)
  - (3) Πατήστε το κλειδίωμα του διακόπτη προς οποιαδήποτε κατεύθυνση για να απελευθερώσετε το κλειδίωμα και τραβήξτε τον διακόπτη για να κόψετε την μετόβεργα. (Εικ. 7)
- Αφού κόψετε την μετόβεργα, κρατήστε πατημένο τον διακόπτη μέχρι το μοτέρ να ολοκληρώσει την αντίστροφη περιστροφή και να αρχίσει να επιστρέφει ο πάνω κόπτης.

### 3. Αντικατάσταση Κόπτη

Αφού ακολουθήσετε τα βήματα της ενότητας «1. Επιθεώρηση του κόπτη και του λάστιχου λαβής» (βήματα (1) έως (5)), ακολουθήστε τις παρακάτω οδηγίες. Αντικαταστήστε τον πάνω και τον κάτω κόπτη. (Εικ. 21)

- (1) Χρησιμοποιώντας το εξάγωνο κλειδί, αφαιρέστε το εξάγωνο κοίλο μπουλόνι και, τη συνέχεια, αφαιρέστε τον πάνω και τον κάτω κόπτη. Σπρώχνοντας προς τα πάνω τον προφυλακτήρα του κόπτη είναι πιο εύκολη η αφαίρεση του πάνω κόπτη. (Εικ. 20)
- Ανασηκώνοντας τον με ένα επίπεδο κατασαβίδι, θα διευκολυνθεί η αφαίρεση του κάτω κόπτη. (Εικ. 21)
- (2) Καθαρίστε τα ρινίσματα σιδήρου γύρω από την περιοχή εγκατάστασης του κόπτη (Εικ. 22)

### ΠΡΟΕΙΔΟΠΟΙΗΣΗ

Φορέστε προστατευτικά γυαλιά.

- (3) Ευθυγραμμίστε την τρύπα του κόπτη με τη θέση του πείρου και προσαρτήστε τον κόπτη. Χρησιμοποιώντας το εξάγωνο κλειδί, στερεώστε σφικτά το εξάγωνο κοίλο μπουλόνι για να ασφαλίσετε τον κόπτη. Αντικαταστήστε το εξάγωνο κοίλο μπουλόνι με το καινούριο που συμπεριλαμβάνεται με τον κόπτη. (Εικ. 23)
- (4) Τοποθετήστε την μπαταρία και το κάλυμμα μπαταρίας (Εικ. 10)

## ΤΡΟΠΟΣ ΧΡΗΣΗΣ (ΔΙΑΜΟΡΦΩΣΗ)

### 1. Κανονική διαδικασία διαμόρφωσης ΠΡΟΕΙΔΟΠΟΙΗΣΗ

- Σημειώστε ότι η συσκευή δεν είναι ένα εργαλείο που κρατιέται από το χέρι. Σιγουρευτείτε απόλυτα να χρησιμοποιήσετε την συσκευή μόνο αφού την τοποθετήσετε πάνω σε σταθερά σημεία όπως δάπεδο, έδαφος, κλπ.
- Ποτέ μην πλησιάζετε το χέρι σας κοντά στον κύλινδρο διαμόρφωσης κατά τη διάρκεια της λειτουργίας.
- Ποτέ μην διαμορφώνετε άλλα υλικά εκτός από τις μετόβεργες. Αν προσπαθήσετε να το κάνετε αυτό, το υλικό μπορεί να κοπεί σε κομμάτια και να πεταχτεί τριγύρω.
- Διαμορφώστε τη φορά λιγότερα από 3 κομμάτια μαζί μετόβεργας με διάμετρο 10 mm, λιγότερα από 2 κομμάτια μαζί μετόβεργας με διάμετρο 12 mm, και 1 κομμάτι μετόβεργας με διάμετρο 16 mm.
- Θυμηθείτε ότι ο κόπτης μετακινείται ακόμα και στη διάρκεια της λειτουργίας διαμόρφωσης, επομένως, μην παραλείψετε να κλείσετε το κάλυμμα του κόπτη. (Εικ. 24)
- Αρχίστε τη λειτουργία μόνο αφότου σιγουρευτείτε ότι δεν υπάρχουν άνθρωποι μέσα στην εμβέλεια περιστροφής του υλικού που πρόκειται να καμφθεί.
- Κρατήστε ένα επιπρόσθετο μήκος τουλάχιστον 200 mm στο μήκος διαμόρφωσης στην μετόβεργα που πρόκειται να διαμορφωθεί. (Εικ. 26)
- Αν το επιπρόσθετο μήκος δεν είναι αρκετό, η μετόβεργα μπορεί να πεταχτεί κατά τη λειτουργία της διαμόρφωσης, η να σπάσει σε κομμάτια που είναι επικίνδυνο να πεταχτούν τριγύρω.
- Τοποθετήστε την μετόβεργα, στην κεντρική πλάκα έτσι ώστε να είναι οριζόντια με την επιφάνεια της περιστροφικής πλάκας. Εάν η πλευρά που πρόκειται να διαμορφωθεί τοποθετηθεί με κλίση προς τα πάνω, η μετόβεργα μπορεί να χαλαρώσει από τον κύλινδρο διαμόρφωσης αναγκάζοντας την να πεταχτεί μακριά.

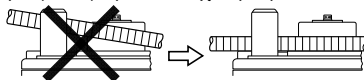

- Κατά τη διαμόρφωση πολλών μετόβεργων μαζί, κάποιες μπορεί να ξεφύγουν από τον κύλινδρο διαμόρφωσης και τον οδηγό, κλπ., και γι' αυτό δώστε προσοχή και τοποθετήστε τις οριζόντια.
- Αν διαμορφώνετε την μετόβεργα σε μια μεγάλη γωνία ενώ τοποθετείτε το χέρι σας πάνω σε αυτήν, υπάρχει κίνδυνος να πιάσετε το χέρι σας στην αντίδραση οπισθοδρόμησης της μετόβεργας. Ποτέ μην βάζετε το χέρι σας στην θέση όπου υπάρχει πιθανότητα να οπισθοδρομήσει η ράβδος οπλισμού.





## ΠΩΣ ΝΑ ΕΠΑΝΑΦΟΡΤΙΣΕΤΕ ΤΗ ΣΥΣΚΕΥΗ USB (UC18YSL3)

- (1) Επιλέξτε μια μέθοδο φόρτισης
  - Φόρτιση μίας συσκευής USB από ηλεκτρική πρίζα (**Εικ. 33-a**)
  - Φόρτιση μίας συσκευής USB και μπαταρίας από ηλεκτρική πρίζα (**Εικ. 33-b**)
- (2) Πώς να επαναφορτίσετε τη συσκευή USB (**Εικ. 34**)
- (3) Κατά την ολοκλήρωση της φόρτισης της συσκευής USB (**Εικ. 35**)

## ΣΥΝΤΗΡΗΣΗ ΚΑΙ ΕΛΕΓΧΟΣ

### ΠΡΟΣΟΧΗ

Βεβαιωθείτε ότι έχετε απενεργοποιήσει τον διακόπτη και ότι έχετε αφαιρέσει την μπαταρία πριν τη συντήρηση και την επιθεώρηση.

#### 1. Επιθεώρηση του κόπτη

Η συνεχής χρήση ενός αμβλέος ή φθαρμένου κόπτη θα προκαλέσει μειωμένη απόδοση κοπής και μπορεί να προκαλέσει υπερφόρτωση του μοτέρ. Αντικαταστήστε την λεπίδα με μια καινούργια όταν διαπιστωθεί υπερβολική φθορά.

#### 2. Έλεγχος των βιδών στερέωσης

Να ελέγχετε τακτικά όλες τις βίδες στερέωσης και να βεβαιωθείτε ότι έχουν σφίξει καλά. Σε περίπτωση που κάποια βίδα είναι χαλαρή, σφίξτε την άμεσα. Διαφορετικά μπορεί να προκαύσει σοβαρός κίνδυνος.

#### 3. Συντήρηση του κινητήρα

Η περιέλιξη της μονάδας κινητήρα αποτελεί την «βασική λειτουργία» του ηλεκτρικού εργαλείου. Να φροντίζετε τη περιέλιξη να μην υφίσταται βλάβες και/ή να λερώνεται με λάδι και/ή να βρέχεται με νερό.

#### 4. Επιθεώρηση των ακροδεκτών (εργαλείο και μπαταρία)

Ελέγξτε για να βεβαιωθείτε ότι δεν έχουν συσσωρευτεί γρέζια και σκόνη στους ακροδέκτες. Σε ορισμένες περιπτώσεις ελέγχετε πριν, κατά τη διάρκεια και μετά τη λειτουργία.

### ΠΡΟΣΟΧΗ

Απομακρύνετε τυχόν γρέζια ή σκόνη που ενδέχεται να έχουν μαζευτεί στους ακροδέκτες. Διαφορετικά, ενδέχεται να εμφανιστεί δυσλειτουργία.

#### 5. Καθαρισμός του εξωτερικού

Όταν το ηλεκτρικό εργαλείο είναι λερωμένο, να το σκουπίζετε με ένα μαλακό στεγνό πανί ή με ένα πανί μουσκεμένο σε σαπουνόνερο. Μη χρησιμοποιείτε διαλυτικά χλωρίνης, βενζίνη ή διαλυτικό χρώματος, να μην καταστραφούν τα πλαστικά μέρη.

#### 6. Αποθήκευση

Αποθηκεύετε το ηλεκτρικό εργαλείο σε χώρο όπου η θερμοκρασία είναι μικρότερη από 40°C και μακριά από την πρόσβαση παιδιών.

### ΣΗΜΕΙΩΣΗ

Αποθήκευση Μπαταριών Ιόντων Λιθίου.

Βεβαιωθείτε ότι οι μπαταρίες ιόντων λιθίου είναι πλήρως φορτισμένες πριν να τις αποθηκεύσετε.

Τυχόν παρατεταμένη αποθήκευση (3 μήνες ή παραπάνω) μπαταριών με χαμηλό φορτίο μπορεί να έχει ως αποτέλεσμα την υποβάθμιση της απόδοσης, μειώνοντας σημαντικά τον χρόνο χρήσης της μπαταρίας ή καθιστώντας τις μπαταρίες ανίκανες στην κατακράτηση φορτίου.

Ωστόσο, ο σημαντικά μειωμένος χρόνος χρήσης της μπαταρίας μπορεί να ανακτηθεί με την επαναληπτική φόρτιση και χρήση των μπαταριών δυο έως πέντε φορές.

Εάν ο χρόνος χρήσης της μπαταρίας είναι εξαιρετικά σύντομος παρά την επανειλημμένη φόρτιση και χρήση, εξετάστε τις μπαταρίες.

### ΠΡΟΣΟΧΗ

Κατά τον έλεγχο και τη συντήρηση των ηλεκτρικών εργαλείων, οι κανόνες ασφαλείας και οι κανονισμοί που υπάρχουν σε κάθε χώρα πρέπει να ακολουθούνται.

### Σημαντική ειδοποίηση για τις μπαταρίες στα ηλεκτρικά εργαλεία της HiKOKI χωρίς καλώδιο

Να χρησιμοποιείτε πάντα κάποια από τις καθορισμένες γνήσιες μπαταρίες. Δεν μπορούν να γυγνιστούνε για την ασφάλεια και την απόδοση του ασύρματου ηλεκτρικού μας εργαλείου όταν χρησιμοποιείτε μπαταρίες που είναι διαφορετικές από αυτές που έχουν καθοριστεί από εμάς, ή όταν η μπαταρία είναι αποσυρμολογημένη ή τροποποιημένη (λόγω αποσυρμολόγησης ή αντικατάστασης στοιχείων ή άλλων εσωτερικών μερών).

### ΕΓΓΥΗΣΗ

Εγγυώμαστε για τα εργαλεία HiKOKI Power Tools σύμφωνα με τον θεσμικό κανονισμό/ειδικό κανονισμό της χώρας. Η παρούσα εγγύηση δεν καλύπτει ελαττώματα ή ζημιές λόγω κακής χρήσης, κακομεταχείρισης ή φυσιολογικής φθοράς. Σε περίπτωση παραπόνων παρακαλούμε αποστείλετε το Power Tool χωρίς να αποσυρμολογήσετε μαζί με το ΠΙΣΤΟΠΟΙΗΤΙΚΟ ΕΓΓΥΗΣΗΣ το οποίο βρίσκεται στο τέλος των εν λόγω οδηγιών χειρισμού, σε Εξουσιοδοτημένο Κέντρο Εξυπηρέτησης της HiKOKI.

### Πληροφορίες που αφορούν τον εκπεμπόμενο θόρυβο και τη δόνηση

Οι τιμές μετρήθηκαν σύμφωνα με το EN62841 και βρέθηκαν σύμφωνα με το ISO 4871.

Μετρηθείσα στάθμη ηχητικής ισχύος A: 94,0 dB (A)

Μετρημένη στάθμη ηχητικής πίεσης A: 88,5 dB (A)

Αβεβαιότητα K: 3 dB (A).

Φοράτε προστατευτικά αυτιά.

Συνολικές τιμές δόνησης (διανυσματικό άθροισμα τριαξονικού καλωδίου) που καθορίζονται σύμφωνα με το πρότυπο EN62841

Τιμή εκπομπής δόνησης  $a_h, B = 0,6 \text{ m/s}^2$

Αβεβαιότητα  $K = 1,5 \text{ m/s}^2$

Η εγκεκριμένη συνολική τιμή των δονήσεων έχει μετρηθεί σύμφωνα με μια σταθερή μέθοδο ελέγχου και μπορεί να χρησιμοποιηθεί για τη σύγκριση ενός εργαλείου με κάποιο άλλο.

Μπορεί επίσης να χρησιμοποιηθεί σε μια προκαταρκτική εκτίμηση έκθεσης.

### ΠΡΟΕΙΔΟΠΟΙΗΣΗ

○ Η εκπομπή δονήσεων κατά την πραγματική χρήση του εργαλείου μπορεί να διαφέρει από την εγκεκριμένη συνολική τιμή και να εξαρτάται από τους τρόπους με τους οποίους χρησιμοποιείται το εργαλείο.

○ Καθορίστε μέτρα ασφαλείας για την προστασία του χειριστή που βασίζονται σε μία εκτίμηση της έκθεσης στις πραγματικές συνθήκες χρήσης (λαμβάνοντας υπόψη όλα τα μέρη του κύκλου λειτουργίας όπως τον χρόνο που το εργαλείο είναι κλειστό και το διάστημα όπου είναι ανενεργό επιπροσθέτα στο χρόνο εκκίνησης).

## ΣΗΜΕΙΩΣΗ

Εξαιτίας του συνεχιζόμενου προγράμματος έρευνας και ανάπτυξης της HiKOKI, τα τεχνικά χαρακτηριστικά που αναφέρονται εδώ μπορούν να αλλάξουν χωρίς προηγούμενη ειδοποίηση.

## ΕΠΙΛΥΣΗ ΠΡΟΒΛΗΜΑΤΩΝ





Χρησιμοποιήστε τις επιθεωρήσεις του παρακάτω πίνακα εάν το εργαλείο δεν λειτουργεί φυσιολογικά. Εάν τα παρακάτω δεν επιλύουν το πρόβλημα, επικοινωνήστε με την αντιπρόσωπο σας ή με το εξουσιοδοτημένο κέντρο εξυπηρέτησης της HiKOKI.

### 1. Ηλεκτρικό εργαλείο

Σύμπτωμα	Πιθανή αιτία	Αποκατάσταση
Δεν κινείται	Δεν υπάρχει εναπομένουσα μπαταρία.	Φορτίστε την μπαταρία.
	Η μπαταρία δεν έχει εγκατασταθεί σωστά.	Σπρώξτε την μπαταρία προς τα μέσα μέχρι να ακουστεί ένα κλικ.
	Το εργαλείο παραμένει σε λειτουργία αντίστροφης περιστροφής	Πατήστε τον διακόπτη χειροκίνητης λειτουργίας για να ακυρώσετε την αντίστροφη περιστροφή.
Ξαφνικά σταματά	Ενεργοποιείται το κύκλωμα προστασίας υπερφόρτωσης.	Εξουδετερώστε την αιτία υπερφόρτωσης.
	Το κύκλωμα προστασίας θερμότητας ενεργοποιείται λόγω υπερθέρμανσης της μπαταρίας ή του ίδιου του εργαλείου.	Αφήστε την μπαταρία και το εργαλείο να κρυώσουν πλήρως.
Ο διακόπτης δεν μπορεί να τραβηχτεί	Ανεπαρκής πίεση στο κλειδίωμα του διακόπτη.	Πιέστε το κλειδίωμα του διακόπτη μέχρι να φτάσει στο τέρμα του.
Ακούγεται ένας ήχος βομβητή κατά το τράβηγμα του διακόπτη	Ο διακόπτης τραβιέται λίγο.	Δεν αποτελεί πρόβλημα. Τραβήξτε πιο σκληρά τον διακόπτη και ο ήχος θα σταματήσει.
Μη ικανοποιητική κοπή	Ο κόφτης είναι φθαρμένος/αλλοιωμένος/ με βλάβη	Αντικαταστήστε με έναν καινούργιο κόφτη.
	Εργαλείο εργασίας εκτός της κανονικής του ικανότητας (υλικό, διάμετρος υλικού, ποσότητα επεξεργασίας).	Ανατρέξτε στις «ΤΕΧΝΙΚΑ ΧΑΡΑΚΤΗΡΙΣΤΙΚΑ» για τη σωστή κοπή.
Πρόβλημα στο κράτημα της μπετόβεργας κατά την κοπή	Το λάστιχο λαβής είναι φθαρμένο.	Αντικαταστήστε με καινούργιο λάστιχο λαβής. Επικοινωνήστε με το Εξουσιοδοτημένο Κέντρο Εξυπηρέτησης της HiKOKI.
Αδύνατη η σωστή διαμόρφωση	Εργαλείο εργασίας εκτός της κανονικής του ικανότητας (υλικό, διάμετρος υλικού, ποσότητα επεξεργασίας).	Ανατρέξτε στις «ΤΕΧΝΙΚΑ ΧΑΡΑΚΤΗΡΙΣΤΙΚΑ» για τη σωστή διαμόρφωση.
Δεν είναι δυνατή η εγκατάσταση της μπαταρίας	Προσπάθεια εγκατάστασης μπαταρίας διαφορετικής από τον καθορισμένο τύπο.	Χρησιμοποιήστε μπαταρία τύπου πολλαπλών βολτ.

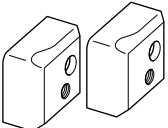
## 2. Φορτιστής

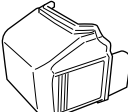
Σύμπτωμα	Πιθανή αιτία	Αποκατάσταση
Η λάμπα ένδειξης φόρτισης αναβοσβήνει γρήγορα σε μοβ χρώμα, και η φόρτιση της μπαταρίας δεν ξεκινά.	Η μπαταρία δεν έχει εισαχθεί πλήρως.	Τοποθετήστε καλά την μπαταρία.
	Υπάρχει ξένο υλικό στον πόλο της μπαταρίας ή όπου η μπαταρία είναι τοποθετημένη.	Απομακρύνετε το ξένο υλικό.
Η λάμπα ένδειξης φόρτισης αναβοσβήνει σε κόκκινο χρώμα, και η φόρτιση της μπαταρίας δεν ξεκινά.	Η μπαταρία δεν έχει εισαχθεί πλήρως.	Τοποθετήστε καλά την μπαταρία.
	Η μπαταρία έχει υπερθερμανθεί.	Εάν αφεθεί ήσυχη, η μπαταρία θα αρχίσει να φορτίζεται αυτόματα αν μειωθεί η θερμοκρασία της, αλλά αυτό μπορεί να μειώσει τη διάρκεια ζωής της μπαταρίας. Συνιστάται η μπαταρία να κρυώσει σε καλά αεριζόμενο μέρος μακριά από άμεσο ηλιακό φως πριν την φορτίσετε.
Ο χρόνος χρήσης της μπαταρίας είναι σύντομος παρόλο που η μπαταρία είναι πλήρως φορτισμένη.	Η διάρκεια ζωής της μπαταρίας έχει εξαντληθεί.	Αντικαταστήστε την μπαταρία με μία νέα.
Η μπαταρία αργεί να φορτιστεί.	Η θερμοκρασία της μπαταρίας, του φορτιστή, ή του περιβάλλοντος χώρου είναι εξαιρετικά χαμηλή.	Φορτίστε την μπαταρία σε εσωτερικό χώρο ή σε άλλο πιο ζεστό περιβάλλον.
	Τα ανοίγματα εξαερισμού του φορτιστή φράσσονται, προκαλώντας υπερθέρμανση στα εσωτερικά εξαρτήματά του.	Αποφύγετε την έμφραξη των ανοιγμάτων εξαερισμού.
	Ο ανεμιστήρας ψύξης δεν λειτουργεί.	Επικοινωνήστε με ένα Εξουσιοδοτημένο Κέντρο Εξυπηρέτησης της HiKOKI για επισκευές.
Η λάμπα τροφοδοσίας USB έχει απενεργοποιηθεί και η συσκευή USB έχει σταματήσει τη φόρτιση.	Η χωρητικότητα της μπαταρίας έχει μειωθεί.	Αντικαταστήστε την μπαταρία με μία που να διαθέτει εναπομένονα χωρητικότητα.
		Συνδέστε το καλώδιο ρεύματος του φορτιστή σε μια πρίζα ρεύματος.
Η λάμπα τροφοδοσίας USB δεν σβήνει παρόλο που έχει ολοκληρωθεί η φόρτιση της συσκευής USB.	Η λάμπα τροφοδοσίας USB ανάβει σε πράσινο χρώμα για να υποδείξει ότι είναι δυνατή η φόρτιση με USB.	Αυτό δεν αποτελεί δυσλειτουργία.
Δεν είναι σαφής η κατάσταση φόρτισης της συσκευής USB, ή εάν έχει ολοκληρωθεί η φόρτιση της.	Η λάμπα τροφοδοσίας USB δεν σβήνει ακόμη και όταν έχει ολοκληρωθεί η φόρτιση.	Ελέγξτε εάν φορτίζεται η συσκευή USB για να επιβεβαιώσετε την κατάσταση φόρτισής της.
Η φόρτιση μιας συσκευής USB διακόπτεται στη μέση.	Ο φορτιστής είχε συνδεθεί σε ηλεκτρική πρίζα ενώ η συσκευή USB φορτιζόταν χρησιμοποιώντας την μπαταρία ως πηγή τροφοδοσίας.	Αυτό δεν αποτελεί δυσλειτουργία. Ο φορτιστής διακόπτει τη φόρτιση με USB για περίπου 5 δευτερόλεπτα όταν διαφοροποιεί τις πηγές τροφοδοσίας.
	Μία μπαταρία είχε εισαχθεί στον φορτιστή ενώ η συσκευή USB φορτιζόταν με τη χρήση πρίζας ρεύματος ως πηγή τροφοδοσίας.	
Η φόρτιση της συσκευής USB διακόπτεται στη μέση όταν η μπαταρία και η συσκευή USB φορτίζονται ταυτόχρονα.	Η μπαταρία έχει φορτιστεί πλήρως.	Αυτό δεν αποτελεί δυσλειτουργία. Ο φορτιστής διακόπτει τη φόρτιση με USB όταν η μπαταρία έχει ολοκληρώσει με επιτυχία τη φόρτιση.
Η φόρτιση της συσκευής USB δεν ξεκινά όταν η μπαταρία και η συσκευή USB φορτίζονται ταυτόχρονα.	Το εναπομένον φορτίο της μπαταρίας είναι πολύ χαμηλό.	Αυτό δεν αποτελεί δυσλειτουργία. Όταν το φορτίο της μπαταρίας φτάσει σε ένα συγκεκριμένο επίπεδο, ξεκινάει αυτόματα η φόρτιση με USB.

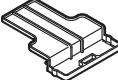
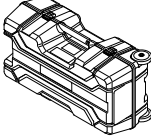
	VB3616DA	
	(2XC)	(NNK)
	1	1
 5 mm	1	1
 BSL36A18	2	—
	1	1
 UC18YSL3	1	—
	2	—
	1	1



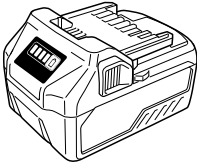

BSL36A18

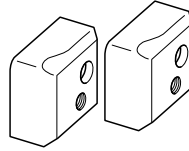

319706

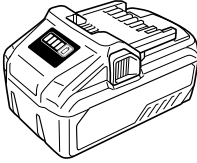

BSL36B18

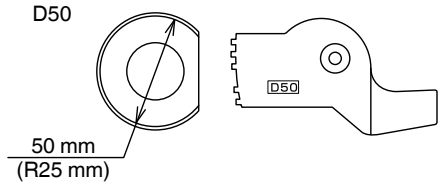

321446

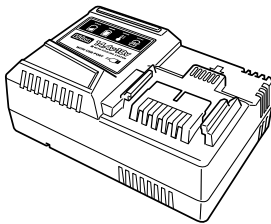

UC18YSL3 (14,4V - 18V)

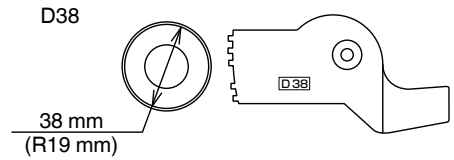

321445

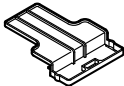

329897

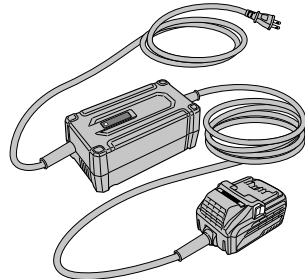

ET36A

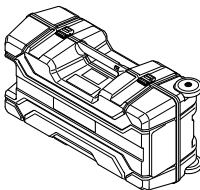

375990

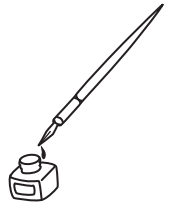

<p>English</p> <p><b><u>GARANTEE CERTIFICATE</u></b></p> <p>① Model No.  ② Serial No.  ③ Date of Purchase  ④ Customer Name and Address  ⑤ Dealer Name and Address  (Please stamp dealer name and address)</p>	<p>Português</p> <p><b><u>CERTIFICADO DE GARANTIA</u></b></p> <p>① Número do modelo  ② Número do série  ③ Data de compra  ④ Nome e morada do cliente  ⑤ Nome e morada do distribuidor  (Por favor, carimbe o nome e morada do distribuidor)</p>
<p>Deutsch</p> <p><b><u>GARANTIESCHEIN</u></b></p> <p>① Modell-Nr.  ② Serien-Nr.  ③ Kaufdatum  ④ Name und Anschrift des Kunden  ⑤ Name und Anschrift des Händlers  (Bitte mit Namen und Anschrift des Handlers abstempeln)</p>	<p>Svenska</p> <p><b><u>GARANTICERTIFIKAT</u></b></p> <p>① Modellnr  ② Serienr  ③ Inköpsdatum  ④ Kundens namn och adress  ⑤ Försäljarens namn och adress  (Stämpla försäljarens namn och adress)</p>
<p>Français</p> <p><b><u>CERTIFICAT DE GARANTIE</u></b></p> <p>① No. de modèle  ② No de série  ③ Date d'achat  ④ Nom et adresse du client  ⑤ Nom et adresse du revendeur  (Cachet portant le nom et l'adresse du revendeur)</p>	<p>Dansk</p> <p><b><u>GARANTIBEVIS</u></b></p> <p>① Modelnummer  ② Serienummer  ③ Købsdato  ④ Kundes navn og adresse  ⑤ Forhandlers navn og adresse  (Indsæt stempel med forhandlers navn og adresse)</p>
<p>Italiano</p> <p><b><u>CERTIFICATO DI GARANZIA</u></b></p> <p>① Modello  ② N° di serie  ③ Data di acquisto  ④ Nome e indirizzo dell'acquirente  ⑤ Nome e indirizzo del rivenditore  (Si prega di apporre il timbro con questi dati)</p>	<p>Norsk</p> <p><b><u>GARANTISERTIFIKAT</u></b></p> <p>① Modellnr.  ② Serienr.  ③ Kjøpsdato  ④ Kundens navn og adresse  ⑤ Forhandlerens navn og adresse  (Vennligst stemple forhandlerens navn og adresse)</p>
<p>Nederlands</p> <p><b><u>GARANTIEBEWIJS</u></b></p> <p>① Modelnummer  ② Serienummer  ③ Datum van aankoop  ④ Naam en adres van de gebruiker  ⑤ Naam en adres van de handelaar  (Stempel a.u.b. naam en adres vande handelaar)</p>	<p>Suomi</p> <p><b><u>TAKUUTODISTUS</u></b></p> <p>① Malli nro  ② Sarja nro  ③ Ostopäivämäärä  ④ Asiakkaan nimi ja osoite  ⑤ Myyjän nimi ja osoite  (Leimaa myyjän nimi ja osoite)</p>
<p>Español</p> <p><b><u>CERTIFICADO DE GARANTÍA</u></b></p> <p>① Número de modelo  ② Número de serie  ③ Fecha de adquisición  ④ Nombre y dirección del cliente  ⑤ Nombre y dirección del distribuidor  (Se ruega poner el sello del distribuidor con su nombre y dirección)</p>	<p>Ελληνικά</p> <p><b><u>ΠΙΣΤΟΠΟΙΗΤΙΚΟ ΕΓΓΥΗΣΗΣ</u></b></p> <p>① Αρ. Μοντέλου  ② Αύξων Αρ.  ③ Ημερομηνία αγοράς  ④ Ονομα και διεύθυνση πελάτη  ⑤ Ονομα και διεύθυνση μεταπωλητή  (Παρακαλούμε να χρησιμοποιηθεί σφραγίδα)</p>

# HIKOKI

①	
②	
③	
④	
⑤	



## **Hikoki Power Tools Deutschland GmbH**

Siemensring 34, 47877 Willich, Germany  
Tel: +49 2154 49930  
Fax: +49 2154 499350  
URL: <http://www.hikoki-powertools.de>

## **Hikoki Power Tools Netherlands B.V.**

Brabanthaven 11, 3433 PJ Nieuwegein, The Netherlands  
Tel: +31 30 6084040  
Fax: +31 30 6067266  
URL: <http://www.hikoki-powertools.nl>

## **Hikoki Power Tools (U.K.) Ltd.**

25 Majestic Road, Southampton, SO16 OYT,  
United Kingdom  
Tel: +44 1908 660663  
Fax: +44 1908 606642  
URL: <http://www.hikoki-powertools.uk>

## **Hikoki Power Tools France S.A.S.**

Parc de l'Eglantier 22, rue des Cerisiers, Lisses-C.E. 1541,  
91015 EVRY CEDEX, France  
Tel: +33 1 69474949  
Fax: +33 1 60861416  
URL: <http://www.hikoki-powertools.fr>

## **Hikoki Power Tools Belgium N.V./S.A.**

Koningin Astridlaan 51, B-1780 Wommel, Belgium  
Tel: +32 2 460 1720  
Fax: +32 2 460 2542  
URL: <http://www.hikoki-powertools.be>

## **Hikoki Power Tools Italia S.p.A**

Via Piave 35, 36077, Altavilla Vicentina (VI), Italy  
Tel: +39 0444 548111  
Fax: +39 0444 548110  
URL: <http://www.hikoki-powertools.it>

## **Hikoki Power Tools Ibérica, S.A.**

C/ Puigbarral, 26-28, Pol. Ind. Can Petit, 08227 Terrassa  
(Barcelona), Spain  
Tel: +34 93 735 6722  
Fax: +34 93 735 7442  
URL: <http://www.hikoki-powertools.es>

## **Hikoki Power Tools Österreich GmbH**

IndustrieZentrum NÖ –Süd, Straße 7, Obj. 58/A6 2355  
Wiener Neudorf, Austria  
Tel: +43 2236 64673/5  
Fax: +43 2236 63373  
URL: <http://www.hikoki-powertools.at>

## **Hikoki Power Tools Norway AS**

Kjeller Vest 7, N-2007 Kjeller, Norway  
Tel: (+47) 6692 6600  
Fax: (+47) 6692 6650  
URL: <http://www.hikoki-powertools.no>

## **Hikoki Power Tools Sweden AB**

Rotebergsvagen 2B SE-192 78 Sollentuna, Sweden  
Tel: (+46) 8 598 999 00  
Fax: (+46) 8 598 999 40  
URL: <http://www.hikoki-powertools.se>

## **Hikoki Power Tools Denmark A/S**

Lillebaeltsvej 90, 6715 Esbjerg N, Denmark  
Tel: (+45) 75 14 32 00  
Fax: (+45) 75 14 36 66  
URL: <http://www.hikoki-powertools.dk>

## **Hikoki Power Tools Finland Oy**

Tupalankatu 9, 15680 Lahti, Finland  
Tel: (+358) 20 7431 530  
Fax: (+358) 20 7431 531  
URL: <http://www.hikoki-powertools.fi>

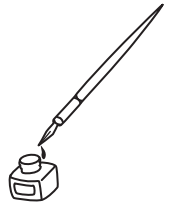

<p>English</p> <p><b>EC DECLARATION OF CONFORMITY</b></p> <p>We declare under our sole responsibility that Cordless Portable Rebar Cutter/Bender, identified by type and specific identification code *1), is in conformity with all relevant requirements of the directives *2) and standards *3). Technical file at *4) – See below. The European Standard Manager at the representative office in Europe is authorized to compile the technical file. The declaration is applicable to the product affixed CE marking.</p>	<p>Nederlands</p> <p><b>EC VERKLARING VAN CONFORMITEIT</b></p> <p>Wij verklaren onder onze eigen verantwoordelijkheid dat de snoezerloze draagbare betonijzer buig- en snijmachine, geïdentificeerd door het type en de specifieke identificatiecode *1), voldoet aan alle relevante bepalingen van de richtlijnen *2) en normen *3). Technische documentatie bij *4) – zie onder. De Europese Normen Manager bij de vertegenwoordiging in Europa is gemachtigd om het technisch dossier samen te stellen. Deze verklaring is van toepassing op producten voorzien van de CE-markeringen.</p>
<p>Deutsch</p> <p><b>EG-KONFORMITÄTSERKLÄRUNG</b></p> <p>Wir erklären in alleiniger Verantwortung, dass die durch den Typ und den spezifischen Identifizierungscode *1) identifizierte Akku-Baustahl-Biege-Trenn-Maschine allen einschlägigen Bestimmungen der Richtlinien *2) und Normen *3) entspricht. Technische Unterlagen unter *4) – Siehe unten. Die Leitung der repräsentativen Behörde für europäische Normen und Richtlinien ist berechtigt, die technischen Unterlagen zusammenzustellen. Die Erklärung gilt für die an dem Produkt angebrachte CE-Kennzeichnung.</p>	<p>Español</p> <p><b>DECLARACIÓN DE CONFORMIDAD DE LA CE</b></p> <p>Declaramos bajo nuestra única responsabilidad que la Dobladora/cortadora de varilla a batería, identificada por tipo y por código de identificación específico *1), está en conformidad con todas las disposiciones correspondientes de las directivas *2) y de las normas *3). Documentación técnica en *4) – Ver a continuación. El Director de Normas Europeas en la oficina de representación en Europa está autorizado para elaborar el expediente técnico. La declaración se aplica al producto con marcas de la CE.</p>
<p>Français</p> <p><b>DECLARATION DE CONFORMITE CE</b></p> <p>Nous déclarons sous notre entière responsabilité que la Cisaille/cintreuse portable pour barres béton sans fil, identifiée par le type et le code d'identification spécifique *1) est en conformité avec toutes les exigences applicables des directives *2) et des normes *3). Dossier technique en *4) - Voir ci-dessous. Le Gestionnaire des normes européennes du bureau de représentation en Europe est autorisé à constituer le dossier technique. Cette déclaration s'applique aux produits désignés CE.</p>	<p>Português</p> <p><b>DECLARAÇÃO DE CONFORMIDADE CE</b></p> <p>Declaramos, sob nossa única e inteira responsabilidade, que a Cortadora e Dobradora de Varão de Ferro a Bateria, identificada por tipo e código de identificação específico *1), está em conformidade com todos os requisitos relevantes das diretivas *2) e normas *3). Ficheiro técnico em *4) – Consulte abaixo. O Gestor de Normas Europeias no escritório de representação na Europa está autorizado a compilar o ficheiro técnico. A declaração aplica-se aos produtos com marca CE.</p>
<p>Italiano</p> <p><b>DICHIARAZIONE DI CONFORMITÀ CE</b></p> <p>Dichiariamo sotto la nostra esclusiva responsabilità che la Trancia e sagoma barre portatile a batteria, identificata dal tipo e dal codice identificativo specifico *1), è conforme a tutti i requisiti pertinenti delle direttive *2) e degli standard *3). Documentazione tecnica presso *4) – Vedere sotto. Il gestore delle norme europee presso l'ufficio di rappresentanza in Europa è autorizzato a compilare il fascicolo tecnico. La dichiarazione è applicabile ai prodotti cui sono applicati i marchi CE.</p>	<p>Svenska</p> <p><b>EG-DEKLARATION BETRÄFFANDE LIKFORMIGHET</b></p> <p>Vi intygar på eget ansvar att denna Batteridrivna bärbara armeringsklipp/armeringsbock, identifierad enligt typ och särskild identifikationskod *1), överensstämmer med alla relevanta krav i direktiven *2) och standarderna *3). Teknisk fil enligt *4) – Se nedan. Den europeiska standardansvariga på representationskontoret i Europa är auktoriserad att sammanställa den tekniska filen. Denna försäkran gäller för produkten med tillhörande CE-märkning.</p>
<p>*1) VB3616DA                    C358811S *2) 2006/42/EC, 2014/30/EU, 2014/35/EU, 2011/65/EU *3) EN62841-1:2015 EN ISO 12100:2010 EN60335-1:2012+A11:2014 EN60335-2-29:2004+A2:2010 EN55014-1:2006+A1:2009+A2:2011 EN55014-2:1997+A1:2001+A2:2008</p>	
<p>*4) Representative office in Europe <b>Hikoki Power Tools Deutschland GmbH</b> Siemensring 34, 47877 Willich, Germany</p> <p>Head office in Japan <b>Koki Holdings Co., Ltd.</b> Shinagawa Intercity Tower A, 15-1, Konan 2-chome, Minato-ku, Tokyo, Japan</p>	<p>31. 8. 2023 Akihisa Yahagi European Standard Manager</p> <p>31. 8. 2023  K. Yokoyama General Manager of Quality Assurance Division</p>

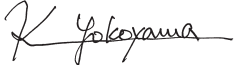
<p>Dansk</p> <p><b>EF-OVERENSSTEMMELSESERKLÆRING</b></p> <p>Vi erklærer os fuldstændige ansvarlige for, at transportabel batteridrevet betonjernsklipper/bukker, identificeret ved type og specifik identifikationskode *1), er i overensstemmelse med alle relevante krav i direktiverne *2) og standarderne *3). Teknisk fil i *4) – Se nedenfor.</p> <p>Lederen af europæiske standarder på repræsentationskontoret i Europa er bemyndiget til at compilere den tekniske fil. Erklæringen gælder produktet, der er mærket med CE.</p>	<p>Suomi</p> <p><b>EY-ILMOITUS YHDENMUKAISUUDESTA</b></p> <p>Vakuutamme yksinomaisella vastuullamme, että Akkutoiminen harjateräksen leikkuri/taivutin, joka identifioidaan tyypin ja erityisen tunnistuskoodin *1) perusteella, on kaikkien direktiivien *2) ja standardien *3) asiaankuuluvien vaatimusten mukainen. Tekninen tiedosto kohdassa *4) – katso alta.</p> <p>Eurooppalaisten standardien hallintaelin Euroopan edustustossa on valtuutettu kokoamaan teknisen tiedoston. Ilmoitus on sovellettavissa tuotteeseen kiinnitettyn CE-merkintään.</p>
<p>Norsk</p> <p><b>EF'S ERKLÆRING OM OVERENSSTEMMELSE</b></p> <p>Vi erklærer på eget ansvar at denne batteridrevne kutte-/bøymaskinen for armeringsjern, identificeret etter type og spesifikk identifikasjonskode *1), er i samsvar med alle relevante krav i direktiver *2) og standarder *3). Teknisk fil under *4) - Se nedenfor.</p> <p>Styreren for europeiske standarder ved representantkontoret i Europa er autorisert til å compilere den tekniske filen. Erklæringen gjelder for CE-merket på produktet.</p>	<p>Ελληνικά</p> <p><b>ΕΚ ΔΗΛΩΣΗ ΕΝΑΡΜΟΝΙΣΜΟΥ</b></p> <p>Δηλώνουμε με αποκλειστική μας ευθύνη ότι ο Μπαταρίας φορητός κόφτης/διαμορφωτής μπετόβεργας, ο οποίος προσδιορίζεται από τον τύπο και ειδικό αναγνωριστικό κωδικό *1), είναι σύμφωνος με όλες τις σχετικές απαιτήσεις των Οδηγιών *2) και με τα σχετικά πρότυπα *3). Τεχνικό Αρχείο στο *4) – Δείτε παρακάτω.</p> <p>Ο Διαχειριστής Ευρωπαϊκών Προτύπων στο γραφείο εκπροσώπησης στην Ευρώπη είναι εξουσιοδοτημένος για τη σύνταξη του τεχνικού φακέλου.</p> <p>Η δήλωση ισχύει μόνο για το προϊόν που είναι τοποθετημένη σήμανση CE.</p>
<p>*1) VB3616DA                    C358811S</p> <p>*2) 2006/42/EC, 2014/30/EU, 2014/35/EU, 2011/65/EU</p> <p>*3) EN62841-1:2015 EN ISO 12100:2010 EN60335-1:2012+A11:2014 EN60335-2-29:2004+A2:2010 EN55014-1:2006+A1:2009+A2:2011 EN55014-2:1997+A1:2001+A2:2008</p>	
<p>*4) Representative office in Europe <b>Hikoki Power Tools Deutschland GmbH</b> Siemensring 34, 47877 Willich, Germany</p> <p>Head office in Japan <b>Koki Holdings Co., Ltd.</b> Shinagawa Intercity Tower A, 15-1, Konan 2-chome, Minato-ku, Tokyo, Japan</p>	<p>31. 8. 2023 Akihisa Yahagi European Standard Manager</p> <p>31. 8. 2023  K. Yokoyama General Manager of Quality Assurance Division</p>

**Koki Holdings Co., Ltd.**