

D 10VC3

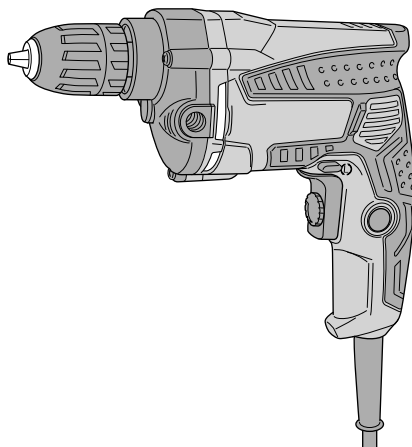

en
de
fr
it
nl
es
pt
el
pl
hu
cs
tr
ro
sl
sk
bg
sr
hr



(en) Handling instructions
(de) Bedienungsanleitung
(fr) Mode d'emploi
(it) Istruzioni per l'uso
(nl) Gebruiksaanwijzing
(es) Instrucciones de manejo
(pt) Instruções de uso
(el) Οδηγίες χειρισμού
(pl) Instrukcja obsługi

(hu) Kezelési utasítás
(cs) Návod k obsluze
(tr) Kullanım talimatları
(ro) Instrucțiuni de utilizare
(sl) Navodila za rokovanje
(sk) Pokyny na manipuláciu
(bg) Инструкция за експлоатация
(sr) Uputstvo za rukovanje
(hr) Upute za rukovanje



GENERAL POWER TOOL SAFETY WARNINGS

⚠ WARNING

Read all safety warnings, instructions, illustrations and specifications provided with this power tool.

Failure to follow all instructions listed below may result in electric shock, fire and/or serious injury.

Save all warnings and instructions for future reference.

The term "power tool" in the warnings refers to your mains-operated (corded) power tool or battery-operated (cordless) power tool.

1) Work area safety

- a) **Keep work area clean and well lit.**
Cluttered or dark areas invite accidents.
- b) **Do not operate power tools in explosive atmospheres, such as in the presence of flammable liquids, gases or dust.**
Power tools create sparks which may ignite the dust or fumes.
- c) **Keep children and bystanders away while operating a power tool.**
Distractions can cause you to lose control.

2) Electrical safety

- a) **Power tool plugs must match the outlet. Never modify the plug in any way. Do not use any adapter plugs with earthed (grounded) power tools.**
Unmodified plugs and matching outlets will reduce risk of electric shock.
- b) **Avoid body contact with earthed or grounded surfaces, such as pipes, radiators, ranges and refrigerators.**
There is an increased risk of electric shock if your body is earthed or grounded.
- c) **Do not expose power tools to rain or wet conditions.**
Water entering a power tool will increase the risk of electric shock.
- d) **Do not abuse the cord. Never use the cord for carrying, pulling or unplugging the power tool. Keep cord away from heat, oil, sharp edges or moving parts.**
Damaged or entangled cords increase the risk of electric shock.
- e) **When operating a power tool outdoors, use an extension cord suitable for outdoor use.**
Use of a cord suitable for outdoor use reduces the risk of electric shock.
- f) **If operating a power tool in a damp location is unavoidable, use a residual current device (RCD) protected supply.**
Use of an RCD reduces the risk of electric shock.

3) Personal safety

- a) **Stay alert, watch what you are doing and use common sense when operating a power tool. Do not use a power tool while you are tired or under the influence of drugs, alcohol or medication.**
A moment of inattention while operating power tools may result in serious personal injury.
- b) **Use personal protective equipment. Always wear eye protection.**
Protective equipment such as a dust mask, non-skid safety shoes, hard hat or hearing protection used for appropriate conditions will reduce personal injuries.

- c) **Prevent unintentional starting. Ensure the switch is in the off-position before connecting to power source and/or battery pack, picking up or carrying the tool.**

Carrying power tools with your finger on the switch or energising power tools that have the switch on invites accidents.

- d) **Remove any adjusting key or wrench before turning the power tool on.**
A wrench or a key left attached to a rotating part of the power tool may result in personal injury.
- e) **Do not overreach. Keep proper footing and balance at all times.**
This enables better control of the power tool in unexpected situations.
- f) **Dress properly. Do not wear loose clothing or jewellery. Keep your hair and clothing away from moving parts.**
Loose clothes, jewellery or long hair can be caught in moving parts.
- g) **If devices are provided for the connection of dust extraction and collection facilities, ensure these are connected and properly used.**
Use of dust collection can reduce dust-related hazards.
- h) **Do not let familiarity gained from frequent use of tools allow you to become complacent and ignore tool safety principles.**
A careless action can cause severe injury within a fraction of a second.

4) Power tool use and care

- a) **Do not force the power tool. Use the correct power tool for your application.**
The correct power tool will do the job better and safer at the rate for which it was designed.
- b) **Do not use the power tool if the switch does not turn it on and off.**
Any power tool that cannot be controlled with the switch is dangerous and must be repaired.
- c) **Disconnect the plug from the power source and/or remove the battery pack, if detachable, from the power tool before making any adjustments, changing accessories, or storing power tools.**
Such preventive safety measures reduce the risk of starting the power tool accidentally.
- d) **Store idle power tools out of the reach of children and do not allow persons unfamiliar with the power tool or these instructions to operate the power tool.**
Power tools are dangerous in the hands of untrained users.
- e) **Maintain power tools and accessories. Check for misalignment or binding of moving parts, breakage of parts and any other condition that may affect the power tool's operation. If damaged, have the power tool repaired before use.**
Many accidents are caused by poorly maintained power tools.
- f) **Keep cutting tools sharp and clean.**
Properly maintained cutting tools with sharp cutting edges are less likely to bind and are easier to control.
- g) **Use the power tool, accessories and tool bits etc. in accordance with these instructions, taking into account the working conditions and the work to be performed.**
Use of the power tool for operations different from those intended could result in a hazardous situation.

- h) **Keep handles and grasping surfaces dry, clean and free from oil and grease.**

Slippery handles and grasping surfaces do not allow for safe handling and control of the tool in unexpected situations.

5) **Service**

- a) **Have your power tool serviced by a qualified repair person using only identical replacement parts.**

This will ensure that the safety of the power tool is maintained.

PRECAUTION

Keep children and infirm persons away. When not in use, tools should be stored out of reach of children and infirm persons.

DRILL SAFETY WARNINGS

1) **Safety instructions for all operations**

- a) **Use the auxiliary handle(s).**

Loss of control can cause personal injury.

- b) **Hold the power tool by insulated gripping surfaces, when performing an operation where the cutting accessory may contact hidden wiring or its own cord.**

Cutting accessory contacting a "live" wire may make exposed metal parts of the power tool "live" and could give the operator an electric shock.

2) **Safety instructions when using long drill bits**

- a) **Never operate at higher speed than the maximum speed rating of the drill bit.**

At higher speeds, the bit is likely to bend if allowed to rotate freely without contacting the workpiece, resulting in personal injury.

- b) **Always start drilling at low speed and with the bit tip in contact with the workpiece.**

At higher speeds, the bit is likely to bend if allowed to rotate freely without contacting the workpiece, resulting in personal injury.

- c) **Apply pressure only in direct line with the bit and do not apply excessive pressure.**

Bits can bend causing breakage or loss of control, resulting in personal injury.

8. **Drilling**

- When drilling, start the drill slowly, and gradually increasing speed as you drill.
- Always apply pressure in a straight line with the bit. Use enough pressure to keep drilling, but do not push hard enough to stall the motor or deflect the bit.
- To minimize stalling or breaking through the material, reduce pressure on drill and ease the bit through the last part of the hole.
- If the drill stalls, release the trigger immediately, remove the bit from the work and start again. Do not click the trigger on and off in an attempt to start a stalled drill. This can damage the drill.

- The larger the drill bit diameter, the larger the reactive force on your arm. Be careful not to lose control of the drill because of this reactive force.

To maintain firm control, establish a good foothold, use side handle, hold the drill tightly with both hands, and ensure that the drill is vertical to the material being drilled.

- Precautions on boring
The drill bit may become overheated during operation; however, it is sufficiently operable. Do not cool the drill bit in water or oil.

- Caution concerning immediately after use
Immediately after use, while it is still revolving, if the Drill is placed on a location where considerable ground chips and dust have accumulated, dust may occasionally be absorbed into the drill mechanism. Always pay attention to this undesirable possibility.

9. When the power tool is used with a hook fixed to it, pay attention to the following points:

- Before hanging the main unit from the waist belt, make sure that the drill has come to a complete stop.

While it is suspended from the waist belt, the power plug must be disconnected from the power source.

- Do not walk about with the power tool hanging from the waist belt.

- In the case of operation in a high place, it is dangerous to drop the tool accidentally. If the hook is deformed or hung from the wrong position, there is danger that the hook will slip off and the tool will fall.

Be careful to avoid danger.

- In making a through hole, the power tool sometimes shakes violently when the workpiece is pierced, from example. Be careful you are not hurt by the hook even if such situation happens.

ADDITIONAL SAFETY WARNINGS

1. Make sure to securely hold the tool during operation. Failure to do so can result in accidents or injuries. (Fig. 10)
2. Ensure that the power source to be utilized conforms to the power requirements specified on the product nameplate.
3. Ensure that the power switch is in the OFF position. If the plug is connected to a receptacle while the power switch is in the ON position, the power tool will start operating immediately, which could cause a serious accident.
4. When the work area is removed from the power source, use an extension cord of sufficient thickness and rated capacity. The extension cord should be kept as short as practicable.
5. Hold the drill securely when using.
6. Do not wear gloves made of stuff liable to roll up such as cotton, wool, cloth or string, etc.
7. Prior to drilling into walls, ceilings or floors, ensure there are no electric cables or conduits inside.











NAMES OF PARTS (Fig. 1 – Fig. 9)

①	Side handle	⑦	Push button
②	Drill bit	⑧	Stopper
③	Keyless chuck	⑨	Speed control dial
④	Keyed chuck	⑩	Hook
⑤	Chuck wrench	⑪	M10 bolt
⑥	Trigger switch	⑫	Hook (A)

SYMBOLS

WARNING

The following show symbols used for the machine.
Be sure that you understand their meaning before use.

	D10VC3 : Drill
	To reduce the risk of injury, user must read instruction manual.
	Only for EU countries Do not dispose of electric tools together with household waste material! In observance of European Directive 2012/19/EU on waste electrical and electronic equipment and its implementation in accordance with national law, electric tools that have reached the end of their life must be collected separately and returned to an environmentally compatible recycling facility.
V	Rated voltage
P	Power input
n_0	No-load speed
	Switching ON
	Switching OFF
Lock	
	Switch locks to the "ON" position.
	Change rotation speed - High speed
	Change rotation speed - Low speed
	Disconnect mains plug from electrical outlet
	Class II tool

STANDARD ACCESSORIES

In addition to the main unit (1 unit), the package contains the accessories listed in the below.

(1) Chuck wrench (Spec. only for keyed chuck)1

Standard accessories are subject to change without notice.

APPLICATIONS

Drilling in metal, lumber and plastics.

SPECIFICATIONS

Voltage (by areas)*		(110 V, 220 V, 230 V, 240 V) ~	
Power input		600 W*	
No load speed		0 – 2500 min ⁻¹	
Drill chuck capacity		10 mm	
Capacity	Steel	Twist Bit	10 mm
	Wood	Flat Spade Bit	32 mm
		Auger Bit	25 mm
Weight (without cord)			
Spec. for keyed chuck		1.4 kg	
Spec. for keyless chuck		1.4 kg	

* Be sure to check the nameplate on product as it is subject to change by areas.

MOUNTING AND OPERATION

Action	Figure	Page
Fixing and removing side handle	1	83
Mounting and dismounting the bit	2	83
Selecting rotational direction	3	83
Switch operation	4	83
Locking-on the switch	5	84
Releasing the switch	6	84
Adjusting the trigger switch pull distance	7	84
Mounting position of hook (Optional accessory)	8	84
Mounting position of hook (A)*1 (Optional accessory)	9	84
Selecting accessories	—	85

*1 Attaching the hook (A). (Optional accessory)

To attach the hook (A), it is necessary to disassemble the handle portion which covered the tool's electrical system. For your continued safety and electrical shock protection, installing the hook (A) on this drill should ONLY be performed by a HiKOKI AUTHORIZED SERVICE CENTER.

Selecting the appropriate drill bit

- When boring metal or plastic
Use ordinary metalworking drill bits.
- When boring wood
Use ordinary woodworking drill bits.
However, when drilling 6.5 mm or smaller holes, use a metalworking drill bit.

MAINTENANCE AND INSPECTION

1. Inspecting the drill bits

Since use of an abraded drill bits will cause motor malfunctioning and degraded efficiency, replace the drill bits with a new one or resharpener without delay when abrasion is noted.

2. Inspecting the mounting screws

Regularly inspect all mounting screws and ensure that they are properly tightened. Should any of the screws be loose, retighten them immediately. Failure to do so could result in serious hazard.

3. Maintenance of the motor

The motor unit winding is the very "heart" of the power tool. Exercise due care to ensure the winding does not become damaged and/or wet with oil or water.

4. Inspecting the carbon brushes

For your continued safety and electrical shock protection, carbon brush inspection and replacement on this tool should ONLY be performed by a HiKOKI Authorized Service Center.

CAUTION

In the operation and maintenance of power tools, the safety regulations and standards prescribed in each country must be observed.

GUARANTEE

We guarantee HiKOKI power tools in accordance with statutory/country specific regulation. This guarantee does not cover defects or damage due to misuse, abuse, or normal wear and tear. In case of complaint, please send the power tool, undismantled, with the GUARANTEE CERTIFICATE found at the end of this Handling instruction, to a HiKOKI Authorized Service Center.

IMPORTANT

Correct connection of the plug

The wires of the main lead are coloured in accordance with the following code:

Blue: — Neutral

Brown: — Live

As the colours of the wires in the main lead of this tool may not correspond with the coloured markings identifying the terminals in your plug proceed as follows:

The wire coloured blue must be connected to the terminal marked with the letter N or coloured black. The wire coloured brown must be connected to the terminal marked with the letter L or coloured red. Neither core must be connected to the each terminal.

NOTE:

This requirement is provided according to BRITISH STANDARD 2769: 1984.

Therefore, the letter code and colour code may not be applicable to other markets except The United Kingdom.

Information concerning airborne noise and vibration

The measured values were determined according to EN62841 and declared in accordance with ISO 4871.

Measured A-weighted sound power level: 95 dB (A).

Measured A-weighted sound pressure level: 84 dB (A).

Uncertainty K: 5 dB (A).

Wear hearing protection.

Vibration total values (triax vector sum) determined according to EN62841.

Drilling into metal:

Vibration emission value $a_{h, D} = 2.3 \text{ m/s}^2$

Uncertainty K = 1.5 m/s²

The declared vibration total value and the declared noise emission value have been measured in accordance with a standard test method and may be used for comparing one tool with another.

They may also be used in a preliminary assessment of exposure.

WARNING

- The vibration and noise emission during actual use of the power tool can differ from the declared total value depending on the ways in which the tool is used especially what kind of workpiece is processed; and
- Identify safety measures to protect the operator that are based on an estimation of exposure in the actual conditions of use (taking account of all parts of the operating cycle such as the times when the tool is switched off and when it is running idle in addition to the trigger time).

NOTE

Due to HiKOKI's continuing program of research and development, the specifications herein are subject to change without prior notice.

ALLGEMEINE SICHERHEITSHINWEISE FÜR ELEKTROGERÄTE

⚠ WARNUNG

Bitte beachten Sie sämtliche mit diesem Elektrogerät gelieferten Sicherheitshinweise, Anweisungen, Illustrationen und technischen Angaben.

Wenn die nachfolgenden Anweisungen nicht befolgt werden, kann es zu Stromschlag, Brand und/oder ernsthaften Verletzungen kommen.

Bitte bewahren Sie alle Warnhinweise und Anweisungen zum späteren Nachschlagen auf.

Der Begriff „Elektrowerkzeug“ bezieht sich in den Warnhinweisen auf Elektrowerkzeuge mit Netz- (schnurgebunden) oder Akkubetrieb (schnurlos).

1) Sicherheit im Arbeitsbereich

- a) Sorgen Sie für einen sauberen und gut ausgeleuchteten Arbeitsbereich.
Zugestellte oder dunkle Bereiche ziehen Unfälle förmlich an.
- b) Verwenden Sie Elektrowerkzeuge niemals an Orten, an denen Explosionsgefahr besteht, wie zum Beispiel in der Nähe von leicht entflammaren Flüssigkeiten, Gasen oder Stäuben.
Bei der Arbeit mit Elektrowerkzeugen kann es zu Funkenbildung kommen, wodurch sich Stäube oder Dämpfe entzünden können.
- c) Sorgen Sie bei der Arbeit mit Elektrowerkzeugen dafür, dass sich keine Zuschauer (insbesondere Kinder) in der Nähe befinden.
Wenn Sie abgelenkt werden, können Sie die Kontrolle über das Werkzeug verlieren.

2) Elektrische Sicherheit

- a) Elektrowerkzeuge müssen mit passender Stromversorgung betrieben werden. Nehmen Sie niemals irgendwelche Änderungen am Anschlussstecker vor. Verwenden Sie bei Elektrowerkzeugen mit Schutzkontakt (geerdet) niemals Adapterstecker.
Stecker im Originalzustand und passende Steckdosen reduzieren das Stromschlagrisiko.
- b) Vermeiden Sie Körperkontakt mit geerdeten Gegenständen wie Rohrleitungen, Heizungen, Herden oder Kühlschränken.
Bei Körperkontakt mit geerdeten Gegenständen besteht ein erhöhtes Stromschlagrisiko.
- c) Setzen Sie Elektrowerkzeuge niemals Regen oder sonstiger Feuchtigkeit aus.
Wenn Flüssigkeiten in ein Elektrowerkzeug eindringen, erhöht sich das Stromschlagrisiko.
- d) Verwenden Sie das Anschlusskabel nicht missbräuchlich. Tragen Sie das Elektrowerkzeug niemals am Stromkabel, ziehen Sie es nicht damit heran und ziehen Sie den Stecker nicht am Anschlusskabel aus der Steckdose.
Halten Sie das Anschlusskabel von Hitzequellen, Öl, scharfen Kanten und beweglichen Teilen fern.
Beschädigte oder verdrehte Anschlusskabel erhöhen das Stromschlagrisiko.
- e) Verwenden Sie, wenn Sie ein Elektrowerkzeug im Freien benutzen, ein für den Außeneinsatz geeignetes Verlängerungskabel.
Ein für den Außeneinsatz geeignetes Kabel vermindert das Stromschlagrisiko.

- f) Falls sich der Betrieb des Elektrowerkzeugs in feuchter Umgebung nicht vermeiden lässt, verwenden Sie eine Stromversorgung mit Fehlerstromschutzeinrichtung (Residual Current Device, RCD).
Durch den Einsatz einer Fehlerstromschutzeinrichtung wird das Risiko eines elektrischen Schlages reduziert.

3) Persönliche Sicherheit

- a) Bleiben Sie wachsam, achten Sie auf das, was Sie tun, und setzen Sie Ihren Verstand ein, wenn Sie mit Elektrowerkzeugen arbeiten.
Benutzen Sie keine Elektrowerkzeuge, wenn Sie müde sind oder unter Einfluss von Drogen, Alkohol oder Medikamenten stehen.
Bei der Arbeit mit Elektrowerkzeugen können bereits kurze Phasen der Unaufmerksamkeit zu schweren Verletzungen führen.
- b) Benutzen Sie eine persönliche Schutzausrüstung. Tragen Sie immer einen Augenschutz.
Schutzausrüstung wie Staubmaske, rutschfeste Sicherheitsschuhe, Schutzhelm und Gehörschutz senken bei angemessenem Einsatz das Verletzungsrisiko.
- c) Vermeiden Sie unbeabsichtigtes Einschalten. Achten Sie darauf, dass sich der Schalter in der Aus- (Off-) Position befindet, ehe Sie das Gerät mit der Stromversorgung und/oder Batteriestromversorgung verbinden, es aufheben oder herumtragen.
Das Herumtragen von Elektrowerkzeugen mit dem Finger am Schalter oder das Herstellen der Stromversorgung bei betätigtem Schalter zieht Unfälle regelrecht an.
- d) Entfernen Sie sämtliche Einstellwerkzeuge (Einstellschlüssel), ehe Sie das Elektrowerkzeug einschalten.
Ein an einem beweglichen Teil des Elektrowerkzeugs angebrachter Schlüssel kann zu Verletzungen führen.
- e) Überstrecken Sie sich nicht. Achten Sie jederzeit darauf, sicher zu stehen und das Gleichgewicht zu bewahren.
Dadurch haben Sie das Elektrowerkzeug in unerwarteten Situationen besser im Griff.
- f) Tragen Sie geeignete Kleidung. Tragen Sie keine lose Kleidung oder Schmuck. Halten Sie Ihr Haar und Ihre Kleidung von beweglichen Teilen fern.
Lose Kleidung, Schmuck oder langes Haar kann von beweglichen Teilen erfasst werden.
- g) Wenn Anschlüsse für Staubabsaug- und -sammelvorrichtungen vorhanden sind, sorgen Sie dafür, dass diese richtig angeschlossen und eingesetzt werden.
Durch Entfernen des Staubes können staubbezogene Gefahren vermindert werden.
- h) Lassen Sie es nicht zu, dass die durch häufigen Gebrauch von Werkzeugen erworbene Vertrautheit Sie nachlässig macht und Sie die Sicherheitsrichtlinien für das Werkzeug ignorieren.
Eine unvorsichtige Handlung kann in Sekundenbruchteilen zu schweren Verletzungen führen.

4) Einsatz und Pflege von Elektrowerkzeugen

- a) Überbeanspruchen Sie Elektrowerkzeuge nicht. Benutzen Sie das richtige Elektrowerkzeug für Ihren Einsatzzweck.

Das richtige Elektrowerkzeug erledigt seine Arbeit bei bestimmungsgemäßem Einsatz besser und sicherer.

- b) **Benutzen Sie das Elektrowerkzeug nicht, wenn es sich nicht am Schalter ein- und ausschalten lässt.**

Jedes Elektrowerkzeug, das nicht mit dem Schalter betätigt werden kann, stellt eine Gefahr dar und muss repariert werden.

- c) **Ziehen Sie den Stecker der Stromversorgung ab und/oder entfernen Sie den Akkupack vom Elektrowerkzeug, falls abnehmbar, ehe Sie Einstellarbeiten vornehmen, Zubehörteile tauschen oder das Elektrowerkzeug verstauen.** Solche präventiven Sicherheitsmaßnahmen verhindern den unbeabsichtigten Anlauf des Elektrowerkzeugs und die damit verbundenen Gefahren.

- d) **Agieren Sie nicht benutzte Elektrowerkzeuge außerhalb der Reichweite von Kindern, lassen Sie nicht zu, dass Personen das Elektrowerkzeug bedienen, die nicht mit dem Werkzeug selbst und/oder diesen Anweisungen vertraut sind.** Elektrowerkzeuge in ungeschulten Händen sind gefährlich.

- e) **Wartung von Elektrowerkzeugen und Zubehör.** Prüfen Sie sie auf Fehlausrichtungen, Leichtgängigkeit beweglicher Teile, Beschädigungen von Teilen und auf alle anderen Umstände, die sich auf den Betrieb des Elektrowerkzeugs auswirken können. Lassen Sie das Elektrowerkzeug bei Beschädigungen reparieren, ehe Sie es benutzen. Viele Unfälle mit Elektrowerkzeugen sind auf schlechte Wartung zurückzuführen.

- f) **Halten Sie Schneidwerkzeuge scharf und sauber.** Richtig gewartete Schneidwerkzeuge mit scharfen Schneiden bleiben weniger häufig hängen und sind einfacher zu beherrschen.

- g) **Benutzen Sie Elektrowerkzeuge, Zubehör, Werkzeugspitzen und Ähnliches in Übereinstimmung mit diesen Anweisungen – beachten Sie dabei die jeweiligen Arbeitsbedingungen und die Art der auszuführenden Arbeiten.** Der Gebrauch des Elektrowerkzeugs für andere als die vorgesehenen Anwendungen kann zu gefährlichen Situationen führen.

- h) **Halten Sie Handgriffe und Greifflächen trocken, sauber und frei von Öl und Fett.** Rutschige Handgriffe und Greifflächen lassen keine sichere Handhabung und Kontrolle des Werkzeugs in unerwarteten Situationen zu.

5) Service

- a) **Lassen Sie Elektrowerkzeuge durch qualifizierte Fachkräfte und nur unter Einsatz passender Originalersatzteile warten.**

Dies sorgt dafür, dass die Sicherheit des Elektrowerkzeugs nicht beeinträchtigt wird.

VORSICHT

Von Kindern und gebrechlichen Personen fernhalten. Werkzeuge sollten bei Nichtgebrauch außerhalb der Reichweite von Kindern und gebrechlichen Personen aufbewahrt werden.

SICHERHEITSHINWEISE FÜR DIE BOHRMASCHINE

1) Allgemeine Sicherheitshinweise

- a) **Verwenden Sie den/die Hilfsgriff(e).**

Wenn Sie die Kontrolle über das Werkzeug verlieren, kann es zu Verletzungen kommen.

- b) **Halten Sie das Elektrowerkzeug an den isolierten Griffflächen fest, wenn Sie Arbeiten ausführen, bei denen das Schneidwerkzeug mit einer verdeckten Verdrahtung oder seiner eigenen Netzleitung in Kontakt kommen könnte.** Schneidezubehör, das eine „stromführende“ Leitung berührt, kann nackte Metallteile des Elektrogeräts „unter Strom setzen“ und dem Bediener einen Stromschlag versetzen.

2) Sicherheitshinweise für den Einsatz langer Bits

- a) **Setzen Sie niemals eine höhere Drehzahl ein, als für das Bit zugelassen ist.**

Bei höheren Drehzahlen kann sich das Bit verbiegen, wenn es sich frei und ohne Kontakt mit dem Werkstück dreht, was zu einer Verletzung führen kann.

- b) **Beginnen Sie beim Bohren immer mit niedriger Drehzahl und so, dass die Spitze des Bits das Werkstück berührt.**

Bei höheren Drehzahlen kann sich das Bit verbiegen, wenn es sich frei und ohne Kontakt mit dem Werkstück dreht, was zu einer Verletzung führen kann.

- c) **Üben Sie Druck nur gerade entlang des Bits aus und vermeiden Sie übermäßigen Druck.**

Die Bits könnten sich verbiegen und brechen oder zu Kontrollverlust und Verletzungen führen.

ZUSÄTZLICHE SICHERHEITSHINWEISE

- Halten Sie das Werkzeug bei der Arbeit unbedingt fest. Wird dies nicht eingehalten, kann es zu Unfällen oder Verletzungen kommen. (**Abb. 10**)
- Stellen Sie sicher, dass die zu verwendende Netzspannung der Angabe auf dem Typenschild entspricht.
- Prüfen Sie, dass der Netzschalter auf AUS steht. Wenn der Stecker an das Netz angeschlossen wird, während der Schalter auf „ON“ steht, beginnt das Werkzeug sofort zu laufen, was gefährlich ist.
- Verwenden Sie, wenn der Arbeitsbereich nicht in der Nähe des Netzanschlusses liegt, ein Verlängerungskabel ausreichenden Querschnitts und ausreichender Nennleistung. Das Verlängerungskabel sollte so kurz wie möglich gehalten werden.
- Halten Sie den Bohrer bei Benutzung sicher fest.
- Tragen Sie keine Handschuhe aus Stoff, der zum Aufrollen neigt, wie z.B. Baumwolle, Wolle, Leinen usw.
- Stellen Sie vor dem Bohren in Wänden, Decken und Böden sicher, daß keine elektrischen Kabel oder Kabelrohre vorhanden sind.
- Bohren
 - Starten Sie zum Bohren die Bohrmaschine langsam und erhöhen Sie die Drehzahl beim Bohren.
 - Drücken Sie immer in einer geraden Linie mit dem Bohrer. Drücken Sie mit ausreichender Kraft, um weiter zu Bohren, aber nicht so stark, daß der Motor anhält oder der Bohrer abgelenkt wird.
 - Verringern Sie am Ende des Loches den Druck auf den Bohrer und leiten Sie den Bohrer vorsichtig durch den letzten Teil des Loches, um Stehenbleiben oder Durchbrechen durch das Material zu vermeiden.











Deutsch

- Wenn der Bohrer stehenbleibt, so lassen Sie sofort den Abzugsschalter los, ziehen Sie den Bohrer aus dem Loch, und beginnen Sie erneut. Ziehen Sie nicht den Abzugsschalter wiederholt durch, um einen stehengebliebenen Bohrer zu starten. Dies kann den Bohrer beschädigen.
- Je größer der Durchmesser des Bohrers ist, um so stärker ist die Reaktionskraft auf Ihren Arm. Achten Sie darauf, durch die Reaktionskraft nicht die Kontrolle über die Bohrmaschine zu verlieren. Stellen Sie sich für sichere Kontrolle des Bohrers sicher hin, verwenden Sie den Seitengriff, halten Sie die Bohrmaschine mit beiden Händen fest, und stellen Sie sicher, daß der Bohrer senkrecht zum zu bohrenden Material steht.
- Vorsichtsmaßnahmen beim Bohren
Der Bohrer kann während des Betriebs überhitzt werden, er ist jedoch noch hinreichend funktions-fähig. Den Bohrer nicht in Wasser oder Öl kühlen.
- Vorsichtsmaßnahmen unmittelbar nach der Benutzung
Unmittelbar nach der Benutzung kann Staub in den Bohrmechanismus gesaugt werden, wenn sich die Bohrmaschine noch dreht und an eine Stelle gelegt wird, wo sich erhebliche Mengen Bohrspäne und Staub angesammelt haben. Auf diese unerwünschte Möglichkeit ist immer zu achten.
- 9. Achten Sie bei Verwendung der Bohrmaschine mit angebrachtem Haken auf die folgenden Punkte:
 - Stellen Sie sicher, daß die Bohrmaschine vollständig angehalten hat, bevor Sie diese am Gürtel aufhängen. Während Aufhängung am Gürtel muß der Stecker des Netzkabel aus der Steckdose gezogen sein.
 - Gehen Sie nicht herum, während die Bohrmaschine am Gürtel hängt.
 - Bei Arbeit an einem höheren Ort ist versehentliches Herunterfallen der Bohrmaschine gefährlich. Wenn der Haken verformt ist oder Aufhängung an der falschen Stelle erfolgt, besteht die Gefahr, daß sich der Haken löst und die Bohrmaschine herunterfällt. Lassen Sie Sorgfalt walten, um Gefahr zu verhüten.
 - Beim Bohren eines durchgehenden Loches kann es zu heftigem Schütteln der Bohrmaschine kommen, wenn die Bohrspitze aus dem Material austritt. Achten Sie darauf, daß Sie auch in einem solchen Fall nicht durch den Haken verletzt werden.

SYMBOLS

WARNUNG

Die folgenden Symbole werden für diese Maschine verwendet. Achten Sie darauf, diese vor der Verwendung zu verstehen.

	D10VC3 : Bohrmaschine
	Der Anwender muss die Bedienungsanleitung lesen, um das Risiko einer Verletzung zu verringern.
	Nur für EU-Länder Werfen Sie Elektrowerkzeuge nicht in den Hausmüll! Gemäß der Europäischen Richtlinie 2012/19/EU über Elektro- und Elektronik- Altgeräte und Umsetzung in nationales Recht müssen verbrauchte Elektrowerkzeuge getrennt gesammelt und einer umweltgerechten Wiederverwertung zugeführt werden.
V	Nennspannung
P	Stromaufnahme
n ₀	Leerlaufdrehzahl
	Einschalten ON
	Ausschalten OFF
Lock 	Verriegelungen auf „EIN“-Position schalten.
	Drehzahl ändern - Hohe Drehzahl
	Drehzahl ändern - Niedrige Drehzahl
	Trennen Sie den Hauptstecker von der Steckdose ab
	Werkzeug der Klasse II

BEZEICHNUNG DER TEILE

(Abb. 1 – Abb. 9)

①	Seitlicher Griff	⑦	Druckknopf
②	Bohrmeißel	⑧	Stopper
③	Spannbohrfutter	⑨	Geschwindigkeits-Drehregler
④	Zahnkranzbohrfutter	⑩	Haken
⑤	Spannfutterschlüssel	⑪	M10 Bolzen
⑥	Auslöserschalter	⑫	Haken (A)

STANDARDZUBEHÖR

Zusätzlich zum Hauptgerät (1 Gerät) enthält die Packung das nachfolgend aufgelistete Zubehör.

(1) Spannfutterschlüssel
(nur Modell mit Spannfutterschlüssel).....1

Das Standardzubehör kann ohne vorherige Bekanntmachung jederzeit geändert werden.

ANWENDUNGEN

Bohren in Metall, Holz und Kunststoff.

TECHNISCHE DATEN

Spannung (nach Bereichen)*		(110 V, 220 V, 230 V, 240 V) ~	
Leistungsaufnahme		600 W*	
Leerlaufdrehzahl		0 – 2500 min ⁻¹	
Spannfutterkapazität		10 mm	
Kapazität	Stahl	Spiralbohrer	10 mm
	Holz	Flachspitzbohrer	32 mm
		Stangenbohrer	25 mm
Gewicht (ohne Kabel)			
Modell mit Bohrfutterschlüssel		1,4 kg	
Modell mit schlüsselfreiem Bohrfutter		1,4 kg	

* Prüfen Sie unbedingt die Gerätplakette auf dem Produkt, da diese je nach Gebiet verschieden sein kann.

MONTAGE UND BETRIEB

Aktion	Abbildung	Seite
Anbringen und Abnehmen des Seitengriffs	1	83
Anbringen und Entfernen des Bits	2	83
Auswahl der Drehrichtung	3	83
Betätigen des Schalters	4	83
Verriegelung des Schalters	5	84
Freigabe des Schalters	6	84
Einstellen des Auslöseschalters Zugabstand	7	84
Montageposition des Hakens (optionales Zubehör)	8	84
Montageposition des Hakens (A)*1 (optionales Zubehör)	9	84
Auswahl von Zubehör	—	85

***1 Anbringen des Hakens (A). (Optionales Zubehör)**

Um den Haken (A) zu befestigen, ist es notwendig, den Handgriffteil zu demontieren, der die Elektronik des Werkzeugs abgedeckt. Zu Ihrer fortwährenden Sicherheit und zum Schutz vor einem Stromschlag sollte der Einbau des Hakens (A) an diesen Schlagbohrer NUR von einem von HiKOKI AUTORISIERTEN SERVICECENTER durchgeführt werden.

Wahl des angemessenen Bohrers

- Beim Bohren von Metall oder Plastik
Verwenden Sie normale Bohrer für Metallbearbeitung.
- Beim Bohren von Holz
Verwenden Sie normale Bohrer für Holz.
Verwenden Sie jedoch Bohrer für Metallbearbeitung für Löcher mit einem Durchmesser von 6,5 mm oder weniger.

WARTUNG UND INSPEKTION

1. Inspektion der Bohrer

Da ein abgenutzter Bohrer Fehlfunktion des Motors und verringerte Wirksamkeit verursacht, sollten Sie die Bohrer sofort schärfen durch neue ersetzen, wenn Verschleiß festgestellt wird.

2. Inspektion der Befestigungsschrauben

Inspizieren Sie regelmäßig alle Befestigungsschrauben und stellen Sie sicher, dass sie richtig festgezogen sind. Sollte sich eine der Schrauben lockern, ziehen Sie sie sofort wieder fest an. Falls dies nicht getan wird, könnte das zu ernsthaften Gefahren führen.

3. Wartung des Motors

Die Wicklung des Motors ist das „Herzstück“ des Elektrowerkzeugs. Wenden Sie die gebotene Sorgfalt auf, um sicherzustellen, dass die Wicklung nicht beschädigt und/oder mit Öl oder Wasser benetzt wird.

4. Inspektion der Kohlebürsten

Zur Erhaltung Ihrer Sicherheit und des Schutzes gegen elektrischen Schlag sollten Inspektion und Auswechseln der Kohlebürsten AUSSCHLIESSLICH durch eine von HiKOKI autorisierte Service-Werkstatt durchgeführt werden.

VORSICHT

Bei Betrieb und Wartung von Elektrowerkzeugen müssen die Sicherheitsvorschriften und Normen beachtet werden.

GARANTIE

Auf HiKOKI-Elektrowerkzeuge gewähren wir eine Garantie unter Zugrundelegung der jeweils geltenden gesetzlichen und landesspezifischen Bedingungen. Dieses Garantie erstreckt sich nicht auf Schäden, die auf Missbrauch, bestimmungswidrigen Einsatz oder normalen Verschleiß zurückzuführen sind. Im Schadensfall senden Sie das nicht zerlegte Elektrowerkzeug zusammen mit dem GARANTIESCHEIN, den Sie am Ende dieser Bedienungsanleitung finden, an ein von HiKOKI autorisiertes Servicezentrum.

Deutsch

Information über Betriebslärm und Vibration

Die gemessenen Werte wurden entsprechend EN62841 bestimmt und in Übereinstimmung mit ISO 4871 ausgewiesen.

Gemessener A-gewichteter Schallpegel: 95 dB (A).

Gemessener A-gewichteter Schalldruck: 84 dB (A).

Messunsicherheit K: 5 dB (A).

Gehörschutz tragen.

Gesamtvibrationswerte (3-Achsen-Vektorsumme), bestimmt gemäß EN62841.

Bohren in Metall:

Vibrationsemissionswert $a_{h, D} = 2,3 \text{ m/s}^2$

Messunsicherheit K = 1,5 m/s²

Der ausgewiesene Gesamtschwingungswert und der angegebene Geräuschemissionswert wurden gemäß eines standardisierten Testverfahrens gemessen und können beim Vergleich eines Werkzeugs mit einem anderen verwendet werden.

Sie können auch für eine Vorabschätzung der Exposition genutzt werden.

WARNUNG

- Die Schwingungs- und Geräuschemissionen während des tatsächlichen Gebrauchs des Elektrowerkzeugs können vom angegebenen Gesamtwert abweichen, je nachdem, wie das Werkzeug verwendet wird, insbesondere abhängig von der Art des bearbeiteten Werkstücks; und
- Legen Sie Sicherheitsmaßnahmen zum Schutz des Bedieners fest, die auf einer Expositionseinschätzung unter den tatsächlichen Benutzungsbedingungen beruhen (unter Berücksichtigung aller Bereiche des Betriebszyklus, darunter neben der Triggerzeit auch die Zeiten, in denen das Werkzeug ausgeschaltet ist oder im Leerlaufbetrieb läuft).

HINWEIS

Aufgrund des ständigen Forschungs- und Entwicklungsprogramms von HiKOKI sind Änderungen der hier gemachten technischen Angaben vorbehalten.

AVERTISSEMENTS DE SÉCURITÉ GÉNÉRAUX POUR L'OUTIL

⚠ AVERTISSEMENT

Lire tous les avertissements de sécurité, instructions, illustrations et spécifications donnés avec cet outil électrique.

Le non-respect de toutes les instructions indiquées ci-dessous peut entraîner une électrocution, un incendie et/ou de graves blessures.

Conservé tous les avertissements et toutes les instructions pour pouvoir s'y reporter ultérieurement.

Le terme « outil » dans les avertissements fait référence à l'outil électrique alimenté par le secteur (avec cordon d'alimentation) ou à l'outil fonctionnant sur batterie (sans cordon d'alimentation).

1) Sécurité de la zone de travail

- a) **Conservé la zone de travail propre et bien éclairée.**

Les zones en désordre ou sombres sont propices aux accidents.

- b) **Ne pas faire fonctionner les outils électriques en atmosphère explosive, par exemple en présence de liquides inflammables, de gaz ou de poussières.**

Les outils électriques produisent des étincelles qui peuvent enflammer les poussières ou les fumées.

- c) **Maintenir les enfants et les badauds à l'écart pendant l'utilisation de l'outil.**

Les distractions peuvent faire perdre le contrôle de l'outil à l'utilisateur.

2) Sécurité électrique

- a) **Il faut que les fiches de l'outil électrique soient adaptées au socle. Ne jamais modifier la fiche de quelque façon que ce soit. Ne pas utiliser d'adaptateurs avec des outils à branchement de terre.**

Des fiches non modifiées et des socles adaptés réduiront le risque de décharge électrique.

- b) **Éviter tout contact du corps avec des surfaces reliées à la terre telles que les tuyaux, les radiateurs, les cuisinières et les réfrigérateurs.**

Il existe un risque accru de décharge électrique si le corps de l'utilisateur est relié à la terre.

- c) **Ne pas exposer les outils à la pluie ou à des conditions humides.**

La pénétration d'eau à l'intérieur d'un outil augmentera le risque de décharge électrique.

- d) **Ne pas maltraiter le cordon. Ne jamais utiliser le cordon pour porter, tirer ou débrancher l'outil. Maintenir le cordon à l'écart de la chaleur, du lubrifiant, des arêtes ou des parties en mouvement.**

Des cordons endommagés ou emmêlés augmentent le risque de décharge électrique.

- e) **Lorsqu'on utilise un outil à l'extérieur, il faut utiliser un prolongateur adapté à l'utilisation extérieure.**

L'utilisation d'un cordon adapté à l'utilisation extérieure réduit le risque de décharge électrique.

- f) **Si l'usage d'un outil dans un emplacement humide est inévitable, utiliser une alimentation protégée par un dispositif différentiel à courant résiduel (DDR).**

L'usage d'un DDR réduit le risque de décharge électrique.

3) Sécurité des personnes

- a) **Rester vigilant, regarder ce que l'on est en train de faire et faire preuve de bon sens dans son utilisation de l'outil.**

Ne pas utiliser un outil lorsqu'on est fatigué ou sous l'emprise de drogues, d'alcool ou de médicaments.

Un moment d'inattention en cours d'utilisation d'un outil peut entraîner des blessures graves.

- b) **Utiliser un équipement de sécurité. Toujours porter des verres de protection.**

L'utilisation d'un équipement de protection comme un masque antipoussière, des chaussures de sécurité antidérapantes, un casque de sécurité ou des protections auditives dans des conditions appropriées réduira les risques de blessures corporelles.

- c) **Éviter tout démarrage intempestif. S'assurer que l'interrupteur est en position d'arrêt avant de brancher l'outil au secteur et/ou à la batterie, de le ramasser ou de le porter.**

Porter un outil en ayant le doigt sur l'interrupteur ou brancher un outil dont l'interrupteur est en position de marche est source d'accidents.

- d) **Retirer toute clé de réglage avant de mettre l'outil en marche.**

Une clé laissée fixée sur une partie tournante de l'outil peut donner lieu à des blessures.

- e) **Ne pas se pencher trop loin. Garder une position et un équilibre adaptés à tout moment.**

Cela permet un meilleur contrôle de l'outil dans des situations inattendues.

- f) **S'habiller de manière adaptée. Ne pas porter de vêtements amples ou de bijoux. Gardez vos cheveux et vos vêtements loin des pièces mobiles.**

Les pièces en mouvement peuvent happer les vêtements amples, les bijoux ou les cheveux longs.

- g) **Si des dispositifs sont fournis pour le raccordement d'équipements pour l'extraction et la récupération des poussières, s'assurer qu'ils sont connectés et correctement utilisés.**

Utiliser des collecteurs de poussière peut réduire les risques dus aux poussières.

- h) **La familiarité acquise par une utilisation fréquente des outils ne doit pas vous rendre complaisant et vous faire ignorer les principes de sécurité des outils.**

Un geste imprudent peut causer de graves blessures en une fraction de seconde.

4) Utilisation et entretien de l'outil

- a) **Ne pas forcer l'outil. Utiliser l'outil adapté à l'application souhaitée.**

Si l'on utilise l'outil électrique adéquat en respectant le régime pour lequel il a été conçu, il réalisera un travail de meilleure qualité et plus sûr.

- b) **Ne pas utiliser l'outil si l'interrupteur ne permet pas de passer de l'état de marche à arrêt et vice versa.**

Un outil électrique ne pouvant être contrôlé par l'interrupteur représente un danger et doit être réparé.

- c) **Débrancher la fiche de la source d'alimentation et/ou retirer la batterie de l'outil, si elle est détachable, avant tout réglage, changement d'accessoires ou avant de ranger l'outil.**

Ces mesures de sécurité préventives réduiront les risques de démarrage accidentel de l'outil électrique.

- d) **Après utilisation, ranger l'outil électrique hors de portée des enfants et ne laisser aucune personne l'utiliser si elle n'est pas familiarisée avec les outils électriques ou ces instructions.**

Les outils électriques représentent un danger entre des mains inexpertes.

Français

- e) **Entretien des outils électriques et les accessoires.** Assurez-vous que les pièces en mouvement ne sont pas désalignées ou coincées, qu'aucune pièce n'est cassée ou que l'outil électrique n'a subi aucun dommage pouvant affecter son bon fonctionnement. Si l'outil électrique est endommagé, le faire réparer avant de le réutiliser.

De nombreux accidents sont dus à des outils mal entretenus.

- f) **Garder affûtés et propres les outils permettant de couper.**

Un outil bien entretenu aux bords bien affûtés risquera moins de se coincer et sera plus facile à maîtriser.

- g) **Utiliser l'outil, les accessoires et les lames, etc., conformément à ces instructions, en tenant compte des conditions de travail et du travail à réaliser.**

L'utilisation d'un outil électrique à des fins autres que celles prévues est potentiellement dangereuse.

- h) **Garder les poignées et les surfaces de préhension propres, sèches et exemptes d'huile et de graisse.**

Les poignées et surfaces de préhension glissantes ne permettent pas de manipuler et de contrôler l'outil de manière sûre dans des situations inattendues.

5) Maintenance et entretien

- a) **Faire entretenir l'outil par un réparateur qualifié utilisant uniquement des pièces de rechange identiques.**

Cela assurera le maintien de la sécurité de l'outil.

PRECAUTIONS

Maintenir les enfants et les personnes infirmes éloignés.

Lorsque les outils ne sont pas utilisés, ils doivent être rangés hors de portée des enfants et des personnes infirmes.

CONSIGNES DE SÉCURITÉ GÉNÉRALES POUR PERCEUSE

- 1) **Consignes de sécurité concernant toutes les opérations**

- a) **Utilisez la (les) poignée(s) auxiliaire(s).**

Toute perte de contrôle peut entraîner des blessures.

- b) **Tenir l'outil électrique par une surface de prise isolée, lorsqu'on effectue une tâche où l'accessoire de coupe pourrait toucher un câblage caché ou son propre cordon d'alimentation.**

Le contact de l'accessoire de coupe avec un fil sous tension peut transmettre du courant dans les pièces métalliques exposées de l'outil et électrocuter l'opérateur.

- 2) **Consignes de sécurité à suivre lors de l'utilisation de longs forets**

- a) **Ne jamais opérer à une vitesse supérieure à l'indice de vitesse maximale du foret.**

À une vitesse supérieure, le foret pourrait se plier s'il se met à tourner librement sans entrer en contact avec la pièce à usiner, ce qui pourrait occasionner des blessures.

- b) **Toujours commencer à forer à vitesse lente en mettant l'extrémité du foret en contact avec la pièce à usiner.**

À une vitesse supérieure, le foret pourrait se plier s'il se met à tourner librement sans entrer en contact avec la pièce à usiner, ce qui pourrait occasionner des blessures.

- c) **Appliquer une pression directement sur le foret uniquement. Ne pas appliquer une pression excessive.**

Les forets peuvent se plier et causer une rupture ou une perte de contrôle, ce qui pourrait occasionner des blessures.

AVERTISSEMENTS DE SÉCURITÉ SUPPLÉMENTAIRES

1. Tenir fermement l'outil pendant le fonctionnement. Ne pas respecter cette consigne présente un risque d'accident ou de blessures. (Fig. 10)

2. S'assurer que la source d'alimentation utilisée est conforme aux exigences spécifiées sur la plaque signalétique du produit.

3. S'assurer que l'interrupteur d'alimentation est en position d'arrêt.

Si la fiche est branchée dans une prise alors que l'interrupteur d'alimentation est en position de marche, l'outil électrique démarrera immédiatement, ce qui peut provoquer un grave accident.

4. Lorsque la zone de travail est éloignée de la source d'alimentation, utiliser un cordon prolongateur d'une épaisseur et d'une capacité nominale suffisantes. Le cordon prolongateur doit être aussi court que possible.

5. Tenez la perceuse fermement lors de son utilisation.

6. Ne pas porter de gants faits d'un matériau susceptible de se rouler, par exemple du coton, de la laine, de la toile ou de la corde, etc.

7. Avant de percer des trous dans un mur, un plafond ou un plancher, s'assurer qu'il n'y a pas de cordons électriques ni de conduites à l'intérieur.

8. **Perçage**

- Pour percer des trous, démarrer la perceuse lentement, et augmenter progressivement la vitesse à mesure que l'on perce.

- Toujours appuyer sur la mèche en ligne droite. Appuyer suffisamment pour que la perceuse perce, mais pas trop car cela pourrait caler le moteur ou tordre la mèche.

- Pour minimiser le calage ou la rupture de la mèche dans la pièce, réduire la pression sur la perceuse et dégager la mèche lorsqu'on arrive vers la fin du trou.

- Si la perceuse cale, relâcher immédiatement la gâchette, sortir la mèche de la pièce et recommencer. Ne pas appuyer de façon répétée sur la gâchette pour redémarrer une perceuse qui a calé. Cela pourrait endommager la perceuse.

- Plus le diamètre de la mèche est grand, plus la force de réaction sur le bras est forte. Faire attention à ne pas perdre le contrôle de la perceuse à cause de cette force de réaction.

Pour garder un bon contrôle de l'outil, se tenir bien en équilibre, utiliser la poignée latérale, tenir la perceuse fermement des deux mains, et veiller à ce que la mèche soit perpendiculaire à la pièce dans laquelle on effectue le perçage.

- **Précautions lors du perçage**





Le foret de perçage peut s'échauffer lors du fonctionnement; il peut toutefois fonctionner.

Ne pas le refroidir avec eau ou huile.

- Précaution à prendre aussitôt après usage

Si, aussitôt après usage, le foret qui tourne encore est placé sur un endroit où sont accumulés copeaux et poussière, la poussière peut être absorbée par le mécanisme de perçage. Toujours prévoir cette possibilité peu souhaitable.

9. Lorsque l'outil est utilisé avec un crochet fixé dessus, faire attention aux points suivants:
- Avant d'accrocher l'appareil principal à la ceinture, bien s'assurer que la perceuse est complètement arrêtée. Si l'appareil est accroché à la ceinture, la fiche d'alimentation risque de se débrancher de la source d'alimentation.
 - Ne pas se promener avec l'outil électrique accroché à la ceinture.
 - Lors d'un travail en hauteur, il serait dangereux de laisser tomber l'outil accidentellement. Si le crochet est déformé ou qu'il accroché en mauvaise position, il risque de glisser et l'outil de tomber. Faire attention pour éviter tout danger.
 - Lors du perçage d'un trou, il arrive que l'outil soit violemment secoué, lorsque la pièce est percée par exemple. Faire attention de ne pas se blesser avec le crochet dans ce genre de situation.

	Commutateur verrouillé sur la position « ON ».
	Changement de vitesse de rotation – Haute vitesse
	Changement de vitesse de rotation – Basse vitesse
	Débrancher la fiche principale de la prise électrique
	Outil de classe II

ACCESSOIRES STANDARD

Outre l'unité principale (1 unité), l'emballage contient les accessoires répertoriés ci-dessous.

- (1) Clef pour mandrin (Spéc. uniquement pour mandrin avec clavette)1

Les accessoires standard sont sujets à changement sans préavis.

APPLICATIONS

Perçage du métal, du bois et du plastique.





NOMS DES PIÈCES (Fig. 1 – Fig. 9)

①	Poignée latérale	⑦	Bouton poussoir
②	Foret	⑧	Bouchon
③	Mandrin sans clé	⑨	Molette de réglage de la vitesse
④	Mandrin à clé	⑩	Crochet
⑤	Clé de mandrin	⑪	Boulon M10
⑥	Commutateur de déclenchement	⑫	Crochet (A)

SYMBOLES

AVERTISSEMENT

Les symboles suivants sont utilisés pour l'outil. Bien se familiariser avec leur signification avant d'utiliser l'outil.

	D10VC3 : Perceuse
	Pour réduire les risques de blessures, l'utilisateur doit lire le manuel d'utilisation.
	Pour les pays européens uniquement Ne pas jeter les appareils électriques dans les ordures ménagères ! Conformément à la directive européenne 2012/19/UE relative aux déchets d'équipements électriques ou électroniques (DEEE), et à sa transposition dans la législation nationale, les appareils électriques doivent être collectés à part et être soumis à un recyclage respectueux de l'environnement.
V	Tension nominale
P	Puissance absorbée
n_0	Vitesse à vide
	Bouton ON
	Bouton OFF

SPECIFICATIONS

Tension (per sone)*		(110 V, 220 V, 230 V, 240 V) ~	
Puissance		600 W*	
Vitesse sans charge		0 – 2500 min ⁻¹	
Capacité de mèche		10 mm	
Capacité	Acier	Foret hélicoïdal	10 mm
	Bois	Foret à lame plate	32 mm
		Mèche creuse	25 mm
Poids (sans fil)			
avec mandrin à clavette		1,4 kg	
avec mandrin sans clavette		1,4 kg	

* Vérifier la plaque nominale du produit, qui peut être différente d'un pays à l'autre.

INSTALLATION ET FONCTIONNEMENT

Action	Figure	Page
Fixation et retrait de la poignée latérale	1	83
Démontage et montage de la mèche	2	83
Sélection de la direction de rotation	3	83
Fonctionnement du commutateur	4	83
Verrouillage du commutateur	5	84
Relâchement du commutateur	6	84
Réglage de la distance de traction de l'interrupteur de déclenchement	7	84
Position de montage du crochet (accessoire en option)	8	84
Position de montage du crochet (A)*1 (accessoire en option)	9	84
Sélection des accessoires	—	85

*1 Fixation du crochet (A). (Accessoire en option)

Pour attacher le crochet (A), il est nécessaire de démonter la partie de la poignée qui recouvre le système électrique de l'outil. Pour votre sécurité et la protection contre les décharges électriques, l'installation du crochet (A) sur cette perceuse doit UNIQUEMENT être réalisée par un CENTRE D'ENTRETIEN HIKOKI AGRÉÉ.

Choix du foret de perçage correct

- Pour perçage dans métal ou plastique
Utiliser un foret de perçage ordinaire pour métal.
- Pour perçage dans bois
Utiliser un foret de perçage ordinaire pour bois.
Toutefois, pour percer des trous de 6,5 mm ou plus petits, utiliser un foret de perçage pour métal.

ENTRETIEN ET VÉRIFICATION

1. Inspection des mèches

L'utilisation d'une mèche usée par abrasion risquant de provoquer un mauvais fonctionnement du moteur et une diminution du rendement, remplacer la mèche par une neuve ou l'affûter sans tarder dès que l'on constate une abrasion.

2. Vérification des vis de fixation

Vérifier régulièrement toutes les vis de fixation et s'assurer qu'elles sont bien serrées. S'il advient qu'une vis se desserre, la resserrer immédiatement. Le fait de négliger ce point pourrait entraîner de graves dangers.

3. Entretien du moteur

Le bobinage de l'ensemble moteur est le « cœur » même de l'outil électrique. Veiller soigneusement à ce que ce bobinage ne soit pas endommagé et/ou mouillé par de l'huile ou de l'eau.

4. Contrôle des balais en carbone

Pour assurer à tout moment la sécurité et la protection contre les chocs électriques, confier l'inspection et le remplacement des balais en carbone de cet outil EXCLUSIVEMENT à un service après-vente HIKOKI agréé.

ATTENTION

Lors de l'utilisation et de l'entretien d'un outil électrique, respecter les règlements et les normes de sécurité en vigueur dans le pays en question.

GARANTIE

Nous garantissons que l'ensemble des outils électriques HIKOKI sont conformes aux réglementations spécifiques statutaires/nationales. Cette garantie ne couvre pas les défauts ni les dommages inhérents à une mauvaise utilisation, une utilisation abusive ou l'usure et les dommages normaux. En cas de réclamation, veuillez envoyer l'outil électrique, en l'état, accompagné du CERTIFICAT DE GARANTIE qui se trouve à la fin du mode d'emploi, dans un service après-vente HIKOKI agréé.

Au sujet du bruit et des vibrations

Les valeurs mesurées ont été déterminées en fonction de la norme EN62841 et déclarées conformes à ISO 4871.

Niveau de puissance sonore pondérée A : 95 dB (A)
Niveau de pression acoustique pondérée A : 84 dB (A)
Incertitude K : 5 dB (A).

Porter des protections anti-bruit.

Valeurs totales des vibrations (somme vectorielle triaxiale) déterminées conformément à EN62841.

Perçage du métal :

Valeur d'émission de vibration $a_{h, D} = 2,3 \text{ m/s}^2$

Incertitude K = 1,5 m/s^2

La valeur totale déclarée des vibrations et la valeur déclarée des émissions sonores ont été mesurées conformément à une méthode de test normalisée et peuvent être utilisées pour comparer un outil avec un autre.

Elles peuvent également être utilisées dans une évaluation préliminaire de l'exposition.

AVERTISSEMENT

- Les vibrations et les émissions sonores lors de l'utilisation réelle de l'outil électrique peuvent différer de la valeur totale déclarée en fonction de la manière dont l'outil est utilisé, en particulier du type de pièce à usiner ; et
- Identifier les mesures de protection de l'utilisateur fondées sur une estimation de l'exposition en conditions d'utilisation (tenant compte de tous les aspects du cycle d'utilisation, tels que les moments où l'outil est mis hors tension ou lorsqu'il tourne à vide en plus des temps de déclenchements).

REMARQUE

Par suite du programme permanent de recherche et de développement HiKOKI, ces spécifications peuvent faire l'objet de modifications sans avis préalable.

AVVERTIMENTI GENERALI DI SICUREZZA SUGLI UTENSILI ELETTRICI

⚠ AVVERTENZA

Leggere tutti gli avvertimenti di sicurezza, le istruzioni e le specifiche in dotazione con il presente utensile elettrico.

La mancata osservanza di tutte le istruzioni elencate di seguito può provocare scosse elettriche, incendio e/o lesioni gravi.

Salvare tutti gli avvertimenti e le istruzioni per riferimenti futuri.

Il termine "elettroutensili" riportato nelle avvertenze si riferisce agli elettroutensili azionati con alimentazione di rete (via cavi) o a batterie (senza cavi).

1) Sicurezza dell'area operativa

a) Mantenere l'area operativa pulita e ordinata.

Aree operative sporche o disordinate possono favorire gli infortuni.

b) Non utilizzare gli elettroutensili in atmosfere esplosive, ad es. in presenza di liquidi, gas o polveri infiammabili.

Gli elettroutensili generano delle scintille che potrebbero accendere la polvere o i fumi.

c) Tenere lontani bambini e astanti durante l'utilizzo degli elettroutensili.

Qualsiasi distrazione può essere causa di perdita di controllo.

2) Sicurezza elettrica

a) Le spine degli elettroutensili devono essere idonee alle prese disponibili. Non modificare mai le prese. Con gli elettroutensili a massa (messi a terra), non utilizzare alcun adattatore.

L'utilizzo di spine intatte e corrispondenti alle prese disponibili ridurrà il rischio di scosse elettriche.

b) Evitare qualsiasi contatto con le superfici a massa o a terra, quali tubi, radiatori, fornelli e frigoriferi.

In caso di messa a terra o massa del corpo, sussiste un maggior rischio di scosse elettriche.

c) Non esporre gli elettroutensili alla pioggia o all'umidità.

La penetrazione di acqua negli elettroutensili aumenterà il rischio di scosse elettriche.

d) Non tirare il cavo. Non utilizzarlo per il trasporto, o per tirare o scollegare l'elettroutensile.

Tenere il cavo lontano da fonti di calore, oli, bordi appuntiti o parti in movimento.

Cavi danneggiati o attorcigliati possono aumentare il rischio di scosse elettriche.

e) Durante l'uso degli elettroutensili all'esterno, utilizzare una prolunga idonea per usi esterni.

L'utilizzo di cavi per esterno riduce il rischio di scosse elettriche.

f) Se è impossibile evitare l'impiego di un elettroutensile in un luogo umido, utilizzare l'alimentazione protetta da un dispositivo a corrente residua (RCD).

L'uso di un RCD riduce il rischio di scosse elettriche.

3) Sicurezza personale

a) Durante l'uso degli elettroutensili, state all'erta, verificate ciò che state eseguendo e adottate sempre il buon senso.

Non utilizzate gli elettroutensili qualora siate stanchi, sotto l'influenza di farmaci, alcol o cure mediche.

Anche un attimo di disattenzione durante l'uso degli elettroutensili potrebbe essere causa di gravi lesioni personali.

b) Indossate l'attrezzatura di protezione personale. Indossate sempre le protezioni oculari.

L'attrezzatura protettiva, quali maschera facciale, calzature di sicurezza antiscivolo, caschi o protezioni uditive, utilizzata nelle condizioni appropriate, ridurrà il rischio di lesioni personali.

c) Impedite le accensioni involontarie. Prima del collegamento a una sorgente di alimentazione e/o pacco batteria e prima di raccogliere o trasportare l'utensile, verificate che l'interruttore sia posizionato su OFF.

Il trasporto degli elettroutensili tenendo le dita sull'interruttore o l'attivazione elettrica degli utensili che hanno l'interruttore su ON, implica il rischio di incidenti.

d) Prima di attivare l'elettroutensile, rimuovete qualsiasi chiave di regolazione.

Lasciando la chiave in un componente in rotazione dell'elettroutensile, sussiste il rischio di lesioni personali.

e) Mantenersi in equilibrio. Mantenersi sempre su due piedi, in equilibrio stabile.

Ciò consente di controllare al meglio l'elettroutensile in caso di situazioni impreviste.

f) Vestirsi in modo adeguato. Non indossare abiti larghi o gioielli. Tenere i capelli e gli abiti lontani dalle parti in movimento.

Abiti allentati, gioielli e capelli lunghi potrebbero impigliarsi nelle parti in movimento.

g) In caso di dispositivi provvisti di collegamento ad apparecchiature di rimozione e raccolta polveri, verificare che queste siano collegate e utilizzate in modo adeguato.

L'utilizzo della raccolta della polvere può ridurre i rischi connessi alle polveri.

h) Non lasciare che la familiarità acquisita con l'uso frequente di strumenti consenta di diventare troppo sicuri di sé e ignorare i principi di sicurezza dello strumento.

Un'azione disattenta può causare gravi lesioni in una frazione di secondo.

4) Utilizzo e manutenzione degli elettroutensili

a) Non utilizzare elettroutensili non idonei. Utilizzare l'elettroutensile idoneo alla propria applicazione.

Utilizzando l'elettroutensile corretto, si garantirà un'esecuzione migliore e più sicura del lavoro, alla velocità di progetto.

b) Non utilizzare l'elettroutensile qualora non sia possibile accenderlo/spengerlo tramite l'interruttore.

È pericoloso utilizzare elettroutensili che non possano essere azionati dall'interruttore. Provvedere alla relativa riparazione.

c) Prima di effettuare qualsiasi regolazione, sostituire gli accessori o riporre gli utensili elettrici, scollegare la spina dalla presa elettrica e/o rimuovere il pacco batteria, se staccabile, dall'utensile elettrico.

Queste misure di sicurezza preventive riducono il rischio di avvio involontario dell'elettroutensile.

d) Depositare gli elettroutensili non utilizzati lontano dalla portata dei bambini ed evitare che persone non esperte di elettroutensili o non a conoscenza di quanto riportato sulle presenti istruzioni azionino l'elettroutensile.

È pericoloso consentire che utenti non esperti utilizzino gli elettroutensili.

- e) **Manutenzione di utensili elettrici e accessori.** Verificare che non vi siano componenti in movimento disallineati o bloccati, componenti rotti o altre condizioni che potrebbero influenzare negativamente il funzionamento dell'utensile elettrico. In caso di guasti, provvedere alla riparazione dell'elettro utensile prima di riutilizzarlo.
Molti incidenti sono causati da una scarsa manutenzione.
- f) **Mantenere gli strumenti di taglio affilati e puliti.** *Gli strumenti di taglio in condizioni di manutenzione adeguata, con bordi affilati, sono meno soggetti al bloccaggio e sono più facilmente controllabili.*
- g) **Utilizzare l'elettro utensile, gli accessori, le punte, ecc. in conformità a quanto riportato nelle presenti istruzioni, tenendo in debita considerazione le condizioni operative e il tipo di lavoro da eseguire.**
L'uso dell'utensile elettrico per operazioni diverse da quelle previste potrebbe causare una situazione pericolosa.
- h) **Tenere le maniglie e le superfici di presa asciutte, pulite e libere da olio e grasso.**
Maniglie e superfici di presa scivolose non consentono una movimentazione e un controllo sicuri dell'utensile in situazioni impreviste.
- 5) **Assistenza**
- a) **Affidate le riparazioni dell'elettro utensile a persone qualificate che utilizzino solamente parti di ricambio identiche.**
Ciò garantirà il mantenimento della sicurezza dell'elettro utensile.

PRECAUZIONI

Tenere lontano dalla portata di bambini e invalidi. Quando non utilizzati, gli strumenti dovranno essere depositi lontano dalla portata di bambini e invalidi.

AVVERTIMENTI DI SICUREZZA PER IL TRAPANO

1) Istruzioni di sicurezza per tutte le operazioni

- a) **Utilizzare le maniglie ausiliarie.**
La perdita di controllo può causare lesioni alla persona.
- b) **Afferrare l'elettro utensile dalle superfici isolate quando si eseguono operazioni in cui l'attrezzo di taglio potrebbe venire a contatto con fili elettrici nascosti o con il proprio filo.**
Il contatto dell'accessorio da taglio con un filo "in tensione" potrebbe mettere in tensione le parti metalliche esposte dell'utensile "in tensione" e dare una scossa elettrica all'operatore.

2) Istruzioni di sicurezza quando si utilizzano punte di trapano lunghe

- a) **Non azionare mai a velocità più alta della velocità massima nominale della punta del trapano.**
A velocità più alte, è probabile che la punta si pieghi se le viene consentito di ruotare liberamente senza essere a contatto con il pezzo, con la conseguenza di lesioni personali.
- b) **Iniziare sempre a trapanare a bassa velocità e con l'estremità della punta a contatto con il pezzo.**
A velocità più alte, è probabile che la punta si pieghi se le viene consentito di ruotare liberamente senza essere a contatto con il pezzo, con la conseguenza di lesioni personali.

- c) **Applicare pressione solo in linea diretta con la punta e non applicare una pressione eccessiva.**
Le punte possono piegarsi causando rottura o perdita di controllo, con la conseguenza di lesioni personali.

PRECAUZIONI DI SICUREZZA AGGIUNTIVE

1. Assicurarsi di tenere saldamente l'utente durante il funzionamento. La mancata osservanza di questa precauzione potrebbe comportare incidenti o lesioni. **(Fig. 10)**
2. Assicurarsi che la fonte di alimentazione da utilizzare sia conforme ai requisiti di alimentazione specificati sulla piastrina del prodotto.
3. Assicurarsi che l'interruttore dell'alimentazione sia nella posizione SPENTO.
Se la spina viene collegata ad una presa mentre l'interruttore di alimentazione è sulla posizione ON, il demolitore inizia immediatamente a funzionare, con il rischio di seri incidenti.
4. Se l'area di lavoro è lontana dalla fonte di alimentazione, usare una prolunga di spessore e capacità nominale sufficienti. Il cavo di prolunga deve essere il più corto possibile.
5. Reggere il trapano in modo sicuro durante l'uso.
6. Non usare guanti di materiale che tende ad arrotolarsi, come cotone, lana, panno o spago, ecc.
7. Prima di trapanare in pareti, soffitti o pavimenti, assicurarsi che non siano presenti all'interno cavi elettrici o tubature.
8. **Trapanatura**
 - Quando si trapano, avviare il trapano lentamente e aumentare gradualmente la velocità mentre si procede.
 - Applicare sempre pressione in linea retta con la punta. Usare una pressione sufficiente a continuare la trapanatura ma non spingere con forza tale da bloccare il motore o deviare la punta.
 - Per ridurre il minimo l'arresto del motore o il trapassamento del materiale, ridurre la pressione sul trapano e lasciare entrare la punta nella parte finale del foro.
 - Se il trapano si blocca, rilasciare immediatamente il grilletto, estrarre la punta dal lavoro e ricominciare. Non premere e rilasciare il grilletto per riavviare il trapano bloccato. Questo potrebbe danneggiare il trapano.
 - Quando più grande è il diametro della punta del trapano, tanto maggiore sarà la forza esercitata sul braccio dell'operatore.
Fare attenzione a non perdere controllo del trapano a causa di questa forza di reazione.
Per mantenere un controllo saldo, piazzare bene i piedi, usare la maniglia laterale, tenere saldamente il trapano con entrambe le mani e assicurarsi che il trapano sia verticale rispetto al materiale da trapanare.
 - **Precauzione nel praticare fori**
La punta può surriscaldarsi durante il funzionamento; essa resta tuttavia usabile. Non raffreddare la punta in acqua od in olio.
 - **Precauzione da prendere immediatamente dopo l'uso**
Se, immediatamente dopo l'uso, mentre è ancora in rotazione, il trapano è posato in un luogo dove ci siano abbondanti detriti della trapanatura e polvere, la polvere può eventualmente essere risucchiata e penetrare nei meccanismi del trapano. Fare attenzione a questa eventualità.

Italiano

9. Quando si usa l'utensile elettrico con un gancio fissato ad esso, fare attenzione a quanto segue:
- Prima di agganciare l'unità principale alla cintura, assicurarsi che il trapano si sia fermato completamente. Mentre è appeso alla cintura, la spina del cavo di alimentazione deve essere scollegata dalla presa di corrente.
 - Non camminare con l'utensile elettrico appeso alla cintura.
 - Nel caso di impiego in luoghi alti, è pericolo se il trapano cade accidentalmente. Se il gancio è deformato o appeso in posizione errata, esiste il rischio che il gancio scivoli fuori e il trapano cada.
 - Fare attenzione a evitare il pericolo.
 - Quando si trapano un foro di trapassamento, a volte il trapano scuote violentemente quando il pezzo da lavorare viene trapassato, per esempio. Fare attenzione a non rimanere feriti dal gancio in tali situazioni.

	Spegnimento
Lock 	L'interruttore si blocca in posizione "ON".
	Cambio della velocità di rotazione - Velocità alta
	Cambio della velocità di rotazione - Velocità bassa
	Scollegare la spina principale dalla presa elettrica
	Utensile di classe II

NOMI DEI COMPONENTI (Fig. 1 – Fig. 9)

①	Maniglia laterale	⑦	Pulsante
②	Punta del trapano	⑧	Fermo
③	Mandrino autoserrante	⑨	Manopola di controllo della velocità
④	Mandrino inchiodato	⑩	Gancio
⑤	Chiave per mandrino	⑪	Bullone M10
⑥	Interruttore di attivazione	⑫	Gancio (A)

ACCESSORI STANDARD

In aggiunta all'unità principale (1 unità), la confezione contiene gli accessori elencati di seguito.

- (1) Chiave mandrino
(spec. solo per mandrino imbiettato) 1

Gli accessori standard possono essere cambiati senza preavviso.

APPLICAZIONI

Trapanatura nel metallo, legno e plastica.

SIMBOLI

AVVERTENZA

Di seguito mostriamo i simboli usati per la macchina. Assicurarsi di comprenderne il significato prima dell'uso.

	D10VC3 : Trapano
	Per ridurre il rischio di lesioni, l'utente deve leggere il manuale delle istruzioni.
	Solo per Paesi UE Non gettare le apparecchiature elettriche tra i rifiuti domestici! Secondo la Direttiva Europea 2012/19/UE sui rifiuti di apparecchiature elettriche ed elettroniche e la sua attuazione in conformità alle norme nazionali, le apparecchiature elettriche esauste devono essere raccolte separatamente, al fine di essere reimpiegate in modo eco-compatibile.
V	Tensione nominale
P	Potenza assorbita
n ₀	Velocità a vuoto
	Accensione

CARATTERISTICHE

Tensione (secondo l'area)*		(110 V, 220 V, 230 V, 240 V) ~	
Alimentazione in ingresso		600 W*	
Velocità senza carico		0 – 2500 min ⁻¹	
Capacità mandrino trapano		10 mm	
Capacità	Acciaio	Punta ritorta	10 mm
	Legno	Punta piatta	32 mm
		Punta a trivella	25 mm
Peso (senza filo)			
Spec. per mandrino imbiettato		1,4 kg	
Spec. per mandrino senza bietta		1,4 kg	

* Accertatevi di aver controllato bene la piastrina perché essa varia da zona a zona.

MONTAGGIO E OPERAZIONE

Azione	Figura	Pagina
Fissaggio e rimozione della maniglia laterale	1	83
Montaggio e smontaggio della punta	2	83
Selezione della direzione di rotazione	3	83
Funzionamento dell'interruttore	4	83
Blocco dell'interruttore	5	84
Rilascio dell'interruttore	6	84
Regolazione dell'interruttore di attivazione a distanza	7	84
Posizione di montaggio del gancio (accessorio opzionale)	8	84
Posizione di montaggio del gancio (A)*1 (accessorio opzionale)	9	84
Selezione degli accessori	—	85

***1 Fissaggio del gancio (A). (Accessorio opzionale)**
Per fissare il gancio (A), è necessario smontare la parte dell'impugnatura che ricopre l'impianto elettrico dell'utensile. Per mantenere la sicurezza e la protezione da scosse elettriche, l'installazione del gancio (A) su questo trapano deve essere eseguita SOLO da un CENTRO DI ASSISTENZA HIKOKI AUTORIZZATO.

Selezione della punta trapano appropriata

- Quando si trapano metallo o plastica
Usare normali punte da trapano per metallo.
- Quando si trapano legno
Usare normali punte da trapano per legno.
Tuttavia, quando si trapanano fori da 6,5 mm o meno, usare una punta da trapano per metallo.

MANUTENZIONE E ISPEZIONE

1. Ispezione delle punte trapano

Poiché l'uso di punte trapano usurate causa problemi di funzionamento del motore e una minore efficienza, sostituire le punte trapano con altre nuove o riaffilarle subito quando si nota usura.

2. Ispezione delle viti di montaggio

Ispezionare regolarmente le viti di montaggio e assicurarsi che siano ben fissate. Se una di queste dovesse essere allentata, riserrarla immediatamente. Si rischia in caso contrario di provocare incidenti pericolosi.

3. Manutenzione del motore

L'avvolgimento del motore è il vero e proprio "cuore" degli attrezzi elettrici. Fare attenzione a non danneggiare l'avvolgimento e/o non bagnarlo con olio o acqua.

4. Controllo delle spazzole di carbone

Per mantenere la vostra sicurezza e la protezione da scosse elettriche, l'ispezione delle spazzole di carbone e la loro sostituzione su questo utensile deve essere eseguita SOLO da un centro assistenza autorizzato HIKOKI.

ATTENZIONE

Nell'uso e nella manutenzione degli utensili elettrici devono essere osservate le normative di sicurezza e i criteri prescritti in ciascun paese.

GARANZIA

Garantiamo gli utensili elettrici HIKOKI in conformità alle specifiche normative prescritte dalla legge e dai Paesi. Questa garanzia non copre difetti o danni dovuti a uso erraneo, abuso o normale usura. In caso di lamenti, inviare l'utensile elettrico, non smontato, insieme al CERTIFICATO DI GARANZIA che si trova alla fine di queste Istruzioni per l'uso, ad un Centro di Assistenza Autorizzato HIKOKI.

Informazioni riguardanti i rumori trasmessi dall'aria e le vibrazioni

I valori misurati sono stati determinati in conformità a EN62841 e descritti in conformità alla normativa ISO 4871.

Livello misurato di potenza sonora pesato A: 95 dB (A).

Livello misurato di pressione sonora pesato A: 84 dB (A).

Incertezza K: 5 dB (A).

Indossare i dispositivi di protezione acustica.

Valori totali di vibrazione (somma vettori triassi.) determinati secondo la norma EN62841.

Perforazione nel metallo:

Valore di emissione vibrazioni $a_{h, D} = 2,3 \text{ m/s}^2$

Incertezza K = 1,5 m/s²

Il valore totale dichiarato delle vibrazioni e il valore dichiarato delle emissioni acustiche sono stati misurati in conformità a un metodo di prova standard e possono essere utilizzati per confrontare un utensile con un altro.

Possono anche essere usati in una valutazione preliminare dell'esposizione.

AVVERTENZA

- Le vibrazioni e le emissioni di rumore durante l'uso effettivo dell'utensile elettrico possono differire dal valore totale dichiarato a seconda delle modalità di utilizzo dell'utensile, in particolare del tipo di pezzo in lavorazione; e
- Identificare le misure di sicurezza per la protezione dell'operatore basate su stima dell'esposizione nelle effettive condizioni di utilizzo (prendendo in considerazione tutte le parti del ciclo di funzionamento come i tempi in cui l'utensile resta spento e quando funziona senza essere utilizzato in aggiunta al tempo di avvio).

NOTA

A causa del continuo programma di ricerche e sviluppo della HiKOKI, le caratteristiche riportate in questo foglio sono soggette cambiamenti senza preventiva comunicazione.

ALGEMENE VEILIGHEIDSWAARSCHUWINGEN VOOR ELEKTRISCH GEREEDSCHAP

⚠ WAARSCHUWING

Lees alle veiligheidswaarschuwingen, instructies, illustraties en specificaties die met dit elektrisch gereedschap worden meegeleverd.

Niet opvolgen van de waarschuwingen en instructies kan resulteren in een elektrische schok, brand en/of ernstig letsel.

Bewaar alle waarschuwingen en aanwijzingen voor eventuele naslag in de toekomst.

De term „elektrisch gereedschap” heeft zowel betrekking op elektrisch gereedschap dat via de netvoeding van stroom wordt voorzien als gereedschap dat via een accu (snoerloos) van stroom wordt voorzien.

1) Veiligheid van de werkplek

- a) **Zorg voor een schone en goed verlichte werkplek.**

Een rommelige of donkere werkplek verhoogt de kans op ongelukken.

- b) **Gebruik het elektrisch gereedschap niet in een omgeving met ontvlambare of explosieve vloeistoffen, gassen of stof.**

Elektrisch gereedschap kan vonken afgeven. Deze vonkjes kunnen stofdeeltjes of gassen doen ontbranden.

- c) **Houd kinderen en andere omstanders tijdens het gebruik van elektrisch gereedschap uit de buurt.**
Afleidingen kunnen gevaarlijk zijn.

2) Elektrische veiligheid

- a) **De stekker van het elektrisch gereedschap moet geschikt zijn voor aansluiting op het stopcontact. De stekker mag op geen enkele manier gemodificeerd worden. Gebruik geen verloopstekker met geaard elektrisch gereedschap.**

Deugdelijke stekkers en geschikte stopcontacten verminderen het risico op een elektrische schok.

- b) **Vermijd lichamelijk contact met geaarde oppervlakken zoals leidingen, radiatoren, fornuizen en koelkasten.**

Wanneer uw lichaam geaard is, loopt u een groter risico op een elektrische schok.

- c) **Stel het elektrisch gereedschap niet bloot aan regen of vochtige omstandigheden.**

Het risico op een elektrische schok wordt vergroot wanneer er water in het elektrische gereedschap terechtkomt.

- d) **Behandel het snoer voorzichtig. Gebruik het snoer niet om het elektrisch gereedschap aan te dragen of mee te slepen en gebruik het snoer niet om de stekker uit het stopcontact te trekken. Houd het snoer uit de buurt van warmtebronnen, olie, scherpe randen of bewegende onderdelen. Een beschadigd of verward snoer verhoogt het risico op een elektrische schok.**

- e) **Gebruik buitenshuis een verlengsnoer dat specifiek geschikt is voor het gebruik buiten.**

Het gebruik van een snoer dat specifiek geschikt is voor gebruik buitenshuis vermindert het risico op een elektrische schok.

- f) **Als het elektrisch gereedschap in een vochtige omgeving gebruikt moet worden, dient een voeding met aardlekschakelaar te worden gebruikt.**

Gebruik van een aardlekschakelaar vermindert de kans op een elektrische schok.

3) Persoonlijke veiligheid

- a) **Blijf waakzaam, let voortdurend op uw werk en gebruik uw gezond verstand wanneer u elektrisch gereedschap gebruikt.**

Gebruik geen elektrisch gereedschap wanneer u moe bent of onder invloed van drugs, alcohol of medicijnen.

Eén moment van onoplettendheid kan in ernstig lichamelijk letsel resulteren.

- b) **Gebruik persoonlijke beschermingsmiddelen. Draag altijd oogbescherming.**

Beschermingsmiddelen zoals een stofmasker, anti-slijp veiligheidschoenen, een helm of gehoorbescherming, gebruikt voor gepaste omstandigheden, verminderen het risico op lichamelijk letsel.

- c) **Voorkom dat het gereedschap per ongeluk kan starten. Controleer of de schakelaar in de uitstand staat voordat u de voeding en/of de accu aansluit, het gereedschap oppakt of gaat dragen.**

Zorg ervoor dat u tijdens het verplaatsen van het elektrisch gereedschap uw vingers uit de buurt van de schakelaar houdt en sluit de stroombron niet aan terwijl de schakelaar op aan staat om ongelukken te vermijden.

- d) **Verwijder sleutels en moersleutels uit het gereedschap voordat u het elektrisch gereedschap aanzet.**

Een (moer-)sleutel die op een bewegend onderdeel van het elektrisch gereedschap bevestigd is kan in lichamelijk letsel resulteren.

- e) **Reik niet te ver. Zorg ervoor dat u te allen tijde stevig staat en uw evenwicht behoudt.**

Op deze manier heeft u tijdens een onverwachte situatie meer controle over het elektrisch gereedschap.

- f) **Draag geschikte kleding. Draag geen loszittende kleding of sieraden. Houdt uw kleding en haar uit de buurt van bewegende onderdelen.**

Loszittende kleding, sieraden en lang haar kunnen in de bewegende onderdelen verstrikt raken.

- g) **Indien het elektrisch gereedschap van een aansluiting voor stofafzuiging is voorzien, dan dient u ervoor te zorgen dat de stofafzuiging aangesloten en op de juiste manier gebruikt wordt.**

Het gebruik van stofafzuiging vermindert eventuele stofgerelateerde risico's.

- h) **Laat bekendheid opgedaan bij veelvuldig gebruik van gereedschap u niet zelfgenoegzaam worden waardoor u veiligheidsprincipes van het gereedschap negeert.**

Een onzorgvuldige actie kan ernstig letsel veroorzaken binnen een fractie van een seconde.

4) Bediening en onderhoud van elektrisch gereedschap

- a) **Het elektrisch gereedschap mag niet geforceerd worden. Gebruik het juiste gereedschap voor het karwei.**

U kunt de klus beter en veiliger uitvoeren wanneer u het juiste elektrische gereedschap gebruikt.

- b) **Gebruik het elektrisch gereedschap niet als de schakelaar niet goed werkt.**

Elektrisch gereedschap dat niet via de schakelaar bediend kan worden is gevaarlijk en moet onmiddellijk gerepareerd worden.

- c) **Haal de stekker uit het stopcontact en/of verwijder de accu, als deze losgemaakt kan worden, van het elektrische gereedschap voordat u afstellingen verricht, accessoires verwisselt of voordat u het elektrische gereedschap opbergt.**

Nederlands

Dergelijke preventieve veiligheidsmaatregelen verminderen het risico dat het elektrisch gereedschap per ongeluk opstart.

- d) **Berg elektrisch gereedschap buiten het bereik van kinderen op en sta niet toe dat personen die niet bekend zijn met het juiste gebruik van het gereedschap of deze voorschriften dit elektrisch gereedschap gebruiken.**
Elektrisch gereedschap is gevaarlijk in onbevoegde handen.
- e) **Verzorg het elektrische gereedschap en accessoires. Controleer het gereedschap op een foutieve uitlijning, vastgelopen of defecte bewegende onderdelen en andere problemen die van invloed kunnen zijn op de juiste werking van het gereedschap. Indien het gereedschap defect of beschadigd is moet het gerepareerd worden voordat u het gereedschap opnieuw gebruikt.**
Slecht onderhouden elektrisch gereedschap is verantwoordelijk voor een groot aantal doe-het-zelf ongelukken.
- f) **Houd snijwerktuigen scherp en schoon.**
Goed onderhouden snijwerktuigen met scherpe snijranden lopen minder snel vast en zijn gemakkelijker in het gebruik.
- g) **Elektrisch gereedschap, toebehoren, bits enz. moeten in overeenstemming met deze instructies worden gebruikt, waarbij de werkomstandigheden en het werk dat gedaan moet worden in overweging moeten worden genomen.**
Gebruik van het elektrisch gereedschap voor andere doeleinden dan waarvoor het is bedoeld, kan resulteren in een gevaarlijke situatie.
- h) **Houd de handvat- en greepoppervlakken droog, schoon en vrij van olie en vet.**
Glibberige handvat- en greepoppervlakken zorgen voor onveilig gebruik en onveilige bediening van het gereedschap in onverwachte situaties.
- 5) **Onderhoud**
- a) **Het gereedschap mag uitsluitend door bevoegd onderhoudspersoneel worden onderhouden en er mag daarbij uitsluitend gebruik gemaakt worden van identieke vervangingsonderdelen.**
Hierdoor kunt u er op rekenen dat het elektrisch gereedschap veilig blijft.

VOORZORGSMAATREGELEN

Houd kinderen en kwetsbare personen op een afstand. Het gereedschap moet na gebruik buiten het bereik van kinderen en andere kwetsbare personen worden opgeborgen.

VEILIGHEIDSWAARSCHUWINGEN VOOR DE BOORMACHINE

- 1) **Veiligheidsinstructies voor alle verrichtingen**
- a) **Gebruik de extra handgrepen.**
Verlies van controle kan leiden tot persoonlijk letsel.
- b) **Houd het elektrisch gereedschap vast aan de daarvoor bestemde geïsoleerde oppervlakken wanneer u een handeling verricht waarbij het snijgereedschap in contact kan komen met verborgen bedrading of het eigen snoer.**
Snijaccessoire die in contact komen met een draad waar stroom op staat kunnen ervoor zorgen dat blootliggende metalen onderdelen van het elektrische gereedschap ook onder stroom komen te staan en de gebruiker een elektrische schok geven.

- 2) **Veiligheidsinstructies bij het gebruik van lange boren**
- a) **Werk nooit op een hogere snelheid dan de maximale snelheidsindex van de boor.**
Bij hogere snelheden raakt de boor waarschijnlijk verbogen als hij ongehinderd kan ronddraaien zonder contact te maken met het werkstuk, met persoonlijk letsel tot gevolg.
- b) **Begin altijd op lage snelheid te boren, waarbij de boorpunt in contact komt met het werkstuk.**
Bij hogere snelheden raakt de boor waarschijnlijk verbogen als hij ongehinderd kan ronddraaien zonder contact te maken met het werkstuk, met persoonlijk letsel tot gevolg.
- c) **Oefen alleen druk uit precies in lijn met de boor en oefen geen bovenmatige druk uit.**
Boren kunnen verbuigen, wat leidt tot een breuk of verlies van controle, met als gevolg persoonlijk letsel.

AANVULLENDE VEILIGHEIDSWAARSCHUWINGEN











- Houd het gereedschap goed vast terwijl u ermee aan het werk bent. Doet u dit niet, dan kunnen ongelukken of verwondingen het gevolg zijn. **(Afb. 10)**
- Zorg ervoor dat de stroombron die u wilt gaan gebruiken voldoet aan de eisen van de stroomvoorziening zoals vermeld op het typeplaatje van het product.
- Zorg ervoor dat de stroomschakelaar uit (OFF) staat. Als de stekker in het stopcontact wordt gedaan met de stroomschakelaar aan (ON), zal het elektrisch gereedschap onmiddellijk beginnen te werken, wat kan leiden tot ernstige ongelukken.
- Wanneer de werkplek te ver weg is van de stroombron, moet u een verlengsnoer gebruiken van voldoende dikte en met de juiste opgegeven capaciteit. Het verlengsnoer moet zo kort mogelijk gehouden worden.
- Houd de boor stevig vast tijdens het gebruik.
- Draag geen handschoenen van materiaal dat gemakkelijk opstroopt, zoals katoen, wol of andere stof.
- Voor u in een wand, plafond of vloer gaat boren, moet u eerst controleren of er zich daarin geen elektrische bedrading of andere leidingen bevinden.
- Boren
 - Bij het boren dient u langzaam te beginnen en het toerental geleidelijk op te voeren.
 - Oefen altijd uitsluiten druk uit in het verlengde van de boor. Gebruik voldoende druk om voortgang te boeken, maar niet zo veel dat de boormachine vastloopt of de boor verbuigt of breekt.
 - Om vastlopen en breuk van het materiaal te voorkomen, dient u de druk op de boor te verminderen naarmate u het eind nadert.
 - Als de boor vastloopt, moet u onmiddellijk de trekkerschakelaar los laten, vervolgens dient u de boor uit het materiaal te verwijderen en opnieuw te beginnen. Probeer niet de boor met de trekkerschakelaar herhaaldelijk aan en uit te zetten, want hierdoor kan de boor beschadigd worden.
 - Hoe groter de boordiameter, hoe groter de torsiëkrachten op uw arm. Wees voorzichtig dat u de controle over de boormachine niet verliest door deze torsiëkrachten. Om de machine onder controle te kunnen houden, dient u ervoor te zorgen dat u stevig staat, dient u de zijhendel te gebruiken, de boormachine stevig met beide handen vast te houden en dient u ervoor te zorgen dat de boor verticaal op het te boren materiaal staat.
 - Veiligheidsmaatregelen bij het boren
 - De boor kan tijdens het bedrijf oververhit worden, is echter nog in staat verder te functioneren. De boor niet afkoelen in water of olie.

- Veiligheidsmaatregelen onmiddellijk na het gebruik
Onmiddellijk na gebruik kan, wanneer de boormachine nog draait, en op een plaats gelegd werd, waar zich aanzienlijke hoeveelheden boorafval en stof opeengehoopt hebben, stof in het boormechanisme gezogen worden. Op deze ongewenste mogelijkheid moet steeds gelet worden.
- 9. Wanneer dit elektrisch gereedschap wordt gebruikt met de haak, dient u de volgende punten in acht te nemen:
 - Voor u de machine aan uw riem hangt moet u controleren of de boormachine volledig gestopt is.
Haal de stekker uit het stopcontact wanneer u de machine aan uw riem hangt.
 - Ga niet rondlopen met het elektrisch gereedschap aan uw riem.
 - Wanneer u op een verhoging werkt, bestaat het gevaar voor vallende gereedschappen enzovoort. Als de haak verbogen is of verkeerd wordt gebruikt, bestaat het gevaar dat de haak los glipt en het gereedschap naar beneden valt.
Wees altijd op uw hoede om dit soort risico's te voorkomen.
 - Wanneer u dwars door iets heen boort kan het elektrisch gereedschap soms flink schudden. Wees in een dergelijk voorzichtig dat de haak u niet verwondt.

SYMBOLEN

WAARSCHUWING

Hieronder staan symbolen afgebeeld die van toepassing zijn op deze machine. U moet de betekenis hiervan begrijpen voor u de machine gaat gebruiken.

	D10VC3 : Boormachine
	Om het risico op verwondingen te verminderen, moet de gebruiker de instructiehandleiding lezen.
	Alleen voor EU-landen Geef elektrisch gereedschap niet met het huisvuil mee! Volgens de Europese richtlijn 2012/19/EU inzake oude elektrische en elektronische apparaten en de toepassing daarvan binnen de nationale wetgeving, dient gebruikt elektrisch gereedschap gescheiden te worden ingezameld en te worden afgevoerd naar een recyclebedrijf dat voldoet aan de geldende milieu-eisen.
V	Opgegeven voltage
P	Opgenomen vermogen
n ₀	Onbelast toerental
	AAN zetten
	UIT zetten
Lock 	Schakelaars vergrendelen naar de "ON" stand.
	Draaisnelheid veranderen - Hoge snelheid
	Draaisnelheid veranderen - Lage snelheid
	Koppel de stekker los van het stopcontact
	Klasse II gereedschap

NAMEN VAN ONDERDELEN (Afb. 1 – Afb. 9)

①	Zijhandgreep	⑦	Drukknop
②	Boor	⑧	Stopper
③	Snelspanboorhouder	⑨	Snelheidsbedieningsknop
④	Tandkransboorhouder	⑩	Haak
⑤	Boorhoudersleutel	⑪	M10 bout
⑥	Trekschakelaar	⑫	Haak (A)

STANDAARD TOEBEHOREN

Naast het hoofdtoestel (1 toestel), bevat de verpakking de accessoires die hieronder vermeld staan.

- (1) Boorkopsleutel
(alleen voor boorkop met sleutel) 1

De standaard toebehoren kunnen zonder nadere kennisgeving gewijzigd worden.

TOEPASSINGEN

Boren in metaal, timmerhout en plastic.

TECHNISCHE GEGEVENS

Voltage (kan per gebied verschillen)*		(110 V, 220 V, 230 V, 240 V) ~	
Ingangsvermogen		600 W*	
Onbelast toerenta		0 – 2500 min ⁻¹	
Grootste boordiameter		10 mm	
Capaciteit	Staal	Spiraalboor	10 mm
	Hout	Spitsboor	32 mm
		Fretboor	25 mm
Gewicht (zonder snoer)			
Gegevens voor boorkop met sleutel		1,4 kg	
Gegevens voor sleutellose boorkop		1,4 kg	

* Controleer het typeplaatje op het product zelf, want dit kan per gebied verschillen.

MONTAGE EN GEBRUIK

Handeling	Afbeelding	Bladzijde
Vastzetten en verwijderen van zijhandvat	1	83
Bevestigen en verwijderen van het bit	2	83
Rotatierichting selecteren	3	83
Bedienen van de hoofdschakelaar	4	83
De schakelaar vergrendelen	5	84
Bedienen van de schakelaar	6	84
Aanpassen van de trekafstand van de drukschakelaar	7	84
Montagepositie van haak (optionele accessoire)	8	84
Montagepositie van haak (A)*1 (optionele accessoire)	9	84
Selecteren van accessoires	—	85

***1 De haak (A) vastmaken. (Optionele accessoire)**
Om de haak (A) te bevestigen is het nodig om het handvat, dat het elektrische systeem van het gereedschap bedekt, uit elkaar te halen. Voor uw constante veiligheid en bescherming tegen elektrische schokken, mag het installeren van de haak (A) op deze boormachine ALLEEN uitgevoerd worden door een HiKOKI ERKEND SERVICECENTRUM.

Kiezen van de juiste boor

- Wanneer u in metaal of plastic boort
Gebruik normale boren voor metaalbewerking.
- Wanneer u in hout boort
Gebruik normale boren voor houtbewerking. Gebruik echter boren voor metaalbewerking wanneer u een gat van 6,5 mm of kleiner wilt boren.

ONDERHOUD EN INSPECTIE

1. Inspecteren van de boren

Omdat gebruik van versleten boren tot motorstoringen en verminderde doelmatigheid kan leiden, dient u versleten boren te vervangen door nieuwe, of te slijpen zodra u merkt dat ze bot geworden zijn.

2. Inspectie van bevestigingsschroeven

Controleer alle bevestigingsschroeven regelmatig en zorg ervoor dat ze goed aangedraaid zijn. Draai los zittende schroeven onmiddellijk vast. Doet u dit niet, dan kunnen ernstige gevaren het gevolg zijn.

3. Onderhoud van de motor

De motorwikkeling is het „hart” van het elektrisch gereedschap. Let er daarom goed op dat de wikkeling niet beschadigd raakt en/of nat wordt met olie of water.

4. Inspectie van de koolborstels

Om uw veiligheid te kunnen waarborgen en u te beschermen tegen elektrische schokken, mag het inspecteren en vervangen van de koolborstels van dit gereedschap UITSLUITEND worden uitgevoerd door een erkend HiKOKI servicecentrum.

LET OP

Bij gebruik en onderhoud van elektrisch gereedschap dienen de in het land waar u zich bevindt geldende veiligheidsregelgeving en veiligheidsstandaarden strikt te worden opgevolgd.

GARANTIE

De garantie op het elektrisch gereedschap van HiKOKI is in overeenstemming met de wettelijke/landspecifieke richtlijnen. Deze garantie dekt geen defecten of schade als gevolg van foutief gebruik, misbruik of normale slijtage. In geval van klachten verzoeken wij u het elektrisch gereedschap samen met het GARANTIECERTIFICAAT dat u achterin deze handleiding aantreft naar een erkend HiKOKI- servicecentrum te sturen.

Informatie betreffende lawaai en trillingen

De gemeten waarden zijn verkregen overeenkomstig EN62841 en voldoen aan de eisen van ISO 4871.

Gemeten A-gewogen geluidsniveau: 95 dB (A).

Gemeten A-gewogen geluidsdrukniveau: 84 dB (A).

Onzekerheid K: 5 dB (A).

Draag gehoorbescherming.

Totale trillingswaarden (triax vector som) bepaald overeenkomstig EN62841.

Boren in metaal:

Trillingsemisiewaarde $a_{h, D} = 2,3 \text{ m/s}^2$

Onzekerheid K = 1,5 m/s²

De opgegeven totale trillingswaarde en de opgegeven geluidsemisiewaarde zijn gemeten in overeenstemming met een standaardtestmethode en kunnen worden gebruikt om het ene gereedschap met het andere te vergelijken.

Ze kunnen ook worden gebruikt in een voorlopige beoordeling van de blootstelling.

WAARSCHUWING

- De trillings- en geluidsemisie tijdens het werkelijke gebruik van het elektrische gereedschap kan verschillen van de opgegeven totale waarde afhankelijk van de manieren waarop het gereedschap wordt gebruikt, vooral wat voor soort werkstuk wordt verwerkt; en
- Neem kennis van de veiligheidsmaatregelen voor de bescherming van de gebruiker die gebaseerd zijn op een schatting van de blootstelling onder feitelijke gebruiksomstandigheden (rekening houdend met alle onderdelen van de gebruikscyclus, zoals de tijd dat het gereedschap is uitgeschakeld en wanneer dit onbelast draait inclusief de triggertijd).

OPMERKING

Op grond van het voortdurende research en ontwikkelingsprogramma van HiKOKI kunnen de hierin genoemde technische gegevens zonder voorafgaande kennisgeving worden gewijzigd.

ADVERTENCIAS DE SEGURIDAD GENERAL DE LA HERRAMIENTA ELÉCTRICA

⚠ ADVERTENCIA

Lea todas las advertencias de seguridad, instrucciones, ilustraciones y especificaciones incluidas con esta herramienta.

Si no se siguen las instrucciones indicadas a continuación podría producirse una descarga eléctrica, un incendio o daños graves.

Guarde todas las advertencias e instrucciones para futura referencia.

El término "herramienta eléctrica" en las advertencias hace referencia a la herramienta eléctrica que funciona con la red de suministro (con cable) o a la herramienta eléctrica que funciona con pilas (sin cable).

1) Seguridad del área de trabajo

- a) **Mantenga la zona de trabajo limpia y bien iluminada.**

Las zonas desordenadas u oscuras pueden provocar accidentes.

- b) **No utilice las herramientas eléctricas en entornos explosivos como, por ejemplo, en presencia de líquidos inflamables, gases o polvo.**

Las herramientas eléctricas crean chispas que pueden inflamar el polvo o los gases.

- c) **Mantenga a los niños y transeúntes alejados cuando utilice una herramienta eléctrica.**

Las distracciones pueden hacer que pierda el control.

2) Seguridad eléctrica

- a) **Los enchufes de las herramientas eléctricas tienen que ser adecuados a la toma de corriente. No modifique el enchufe. No utilice enchufes adaptadores con herramientas eléctricas conectadas a tierra.**

Si no se modifican los enchufes y se utilizan tomas de corriente adecuadas se reducirá el riesgo de descarga eléctrica.

- b) **Evite el contacto corporal con superficies conectadas a tierra como tuberías, radiadores y frigoríficos.**

Hay mayor riesgo de descarga eléctrica si su cuerpo está en contacto con el suelo.

- c) **No exponga las herramientas eléctricas a la lluvia o a la humedad.**

La entrada de agua en una herramienta eléctrica aumentará el riesgo de descarga eléctrica.

- d) **No utilice el cable incorrectamente. No utilice el cable para transportar, tirar de la herramienta eléctrica o desenchufarla.**

Mantenga el cable alejado del calor, del aceite, de bordes afilados o piezas móviles.

Los cables dañados o enredados aumentan el riesgo de descarga eléctrica.

- e) **Cuando utilice una herramienta eléctrica al aire libre, utilice un cable prolongador adecuado para utilizarse al aire libre.**

La utilización de un cable adecuado para usarse al aire libre reduce el riesgo de descarga eléctrica.

- f) **Si no se puede evitar el uso de una herramienta eléctrica en un lugar húmedo, utilice un suministro protegido mediante un dispositivo de corriente residual (RCD).**

El uso de un RCD reduce el riesgo de descarga eléctrica.

3) Seguridad personal

- a) **Esté atento, preste atención a lo que hace y utilice el sentido común cuando utilice una herramienta eléctrica.**

No utilice una herramienta eléctrica cuando esté cansado o esté bajo la influencia de drogas, alcohol o medicación.

Una distracción momentánea mientras utiliza herramientas eléctricas puede dar lugar a lesiones personales graves.

- b) **Utilice un equipo de protección personal. Utilice siempre una protección ocular.**

El equipo de protección como máscara para el polvo, zapatos de seguridad antideslizantes, casco rígido o protección auditiva utilizado en las situaciones adecuadas reducirá las lesiones personales.

- c) **Evite un inicio involuntario. Asegúrese de que el interruptor esté en "off" antes de conectar la herramienta a una fuente de alimentación o batería, cogerla o transportarla.**

El transporte de herramientas eléctricas con el dedo en el interruptor o el encendido de herramientas eléctricas con el interruptor encendido puede provocar accidentes.

- d) **Retire las llaves de ajuste antes de encender la herramienta eléctrica.**

Si se deja una llave en una pieza giratoria de la herramienta eléctrica podrían producirse lesiones personales.

- e) **No se extralimite. Mantenga un equilibrio adecuado en todo momento.**

Esto permite un mayor control de la herramienta eléctrica en situaciones inesperadas.

- f) **Vístase adecuadamente. No lleve prendas sueltas o joyas. Mantenga el cabello y la ropa alejados de las partes móviles.**

La ropa suelta, las joyas y el pelo largo pueden quedar atrapados en las piezas móviles.

- g) **Si se proporcionan dispositivos para la conexión de extracción de polvo e instalaciones de recogida, asegúrese de que estén conectados y se utilicen adecuadamente.**

La utilización de un sistema de recogida de polvo puede reducir los riesgos relacionados con el polvo.

- h) **No deje que la familiaridad adquirida con el uso frecuente de herramientas le permitan caer en la complacencia e ignorar los principios de seguridad de la herramienta.**

Una acción descuidada puede causar lesiones graves en una fracción de segundo.

4) Utilización y mantenimiento de las herramientas eléctricas

- a) **No fuerce la herramienta eléctrica. Utilice la herramienta eléctrica correcta para su aplicación.**

La herramienta eléctrica correcta trabajará mejor y de forma más segura si se utiliza a la velocidad para la que fue diseñada.

- b) **No utilice la herramienta eléctrica si el interruptor no la enciende y apaga.**

Las herramientas eléctricas que no pueden controlarse con el interruptor son peligrosas y deben repararse.

- c) **Desconecte el enchufe de la fuente eléctrica y/o retire la batería, si es extraíble, de la herramienta eléctrica antes de hacer ajustes, cambiar accesorios o almacenar herramientas eléctricas.**

Estas medidas de seguridad preventivas reducen el riesgo de que la herramienta eléctrica se ponga en marcha accidentalmente.

- d) **Guarde las herramientas eléctricas que no se utilicen fuera del alcance de los niños, y no permita que utilicen las herramientas eléctricas personas no familiarizadas con las mismas o con estas instrucciones.**
Las herramientas eléctricas son peligrosas si son utilizadas por usuarios sin formación.
- e) **Realice el mantenimiento de las herramientas eléctricas y accesorios. Compruebe si las piezas móviles están mal alineadas o unidas, si hay alguna pieza rota u otra condición que pudiera afectar al funcionamiento de las herramientas eléctricas. Si la herramienta eléctrica está dañada, llévela a reparar antes de utilizarla.**
Se producen muchos accidentes por no realizar un mantenimiento correcto de las herramientas eléctricas.
- f) **Mantenga las herramientas de corte afiladas y limpias.**
Las herramientas de corte correctamente mantenidas con los bordes de corte afilados son más fáciles de controlar, y existe menor riesgo de que se atasquen.
- g) **Utilice la herramienta eléctrica, los accesorios y las brocas de la herramienta, etc. de acuerdo con estas instrucciones, teniendo en cuenta las condiciones de trabajo y el trabajo que se va a realizar.**
La utilización de la herramienta eléctrica para operaciones diferentes a las previstas podría dar lugar a una situación peligrosa.
- h) **Mantenga los mangos y las superficies de agarre secas, limpias y libres de aceite y grasa.**
Los mangos y las superficies de agarre resbaladizos no permiten el manejo y el control seguros de la herramienta en situaciones inesperadas.
- 5) **Revisión**
- a) **Solicite a un experto cualificado que revise la herramienta eléctrica y que utilice solo piezas de repuesto idénticas.**
Esto garantizará el mantenimiento de la seguridad de la herramienta eléctrica.

PRECAUCIÓN

Mantenga a los niños y a las personas enfermas alejadas.

Cuando no se utilicen, las herramientas deben almacenarse fuera del alcance de los niños y de las personas enfermas.

ADVERTENCIAS DE SEGURIDAD DEL TALADRO

- 1) **Instrucciones de seguridad para todas las operaciones**
- a) **Utilice la(s) manija(s) auxiliar(es).**
La pérdida de control puede causar lesiones personales.
- b) **Sostenga la herramienta eléctrica por las superficies de agarre aisladas cuando realice una operación en la que el accesorio de corte pueda entrar en contacto con el cableado oculto o con su propio cable.**
Si el accesorio de corte entra en contacto con un cable con corriente, las partes metálicas expuestas de la herramienta eléctrica pueden transmitir esa corriente y provocar una descarga eléctrica al operador.

- 2) **Instrucciones de seguridad al usar brocas largas**
- a) **Nunca utilice la herramienta a una velocidad superior al índice de velocidad máximo de la broca.**
Es posible que, a altas velocidades, la broca se doble si se le permite rotar libremente sin entrar en contacto con la pieza de trabajo, lo que provocaría lesiones personales.
- b) **Empiece a taladrar siempre a una velocidad baja y con la punta de la broca en contacto con la pieza de trabajo.**
Es posible que, a altas velocidades, la broca se doble si se le permite rotar libremente sin entrar en contacto con la pieza de trabajo, lo que provocaría lesiones personales.
- c) **Ejercer presión solo en línea recta con la broca pero no ejerza una presión excesiva.**
Las brocas se pueden doblar y causar una rotura o la pérdida del control, lo que provocaría lesiones personales.

ADVERTENCIAS DE SEGURIDAD ADICIONALES

- Asegúrese de sostener la herramienta de forma segura durante su funcionamiento. Si no lo hace, se pueden producir accidentes o lesiones personales. **(Fig. 10)**
- Asegúrese de que la fuente de corriente que va a utilizarse sea conforme a los requisitos de alimentación especificados en la placa de características del producto.
- Asegúrese de que el interruptor principal se encuentre en la posición OFF.
Si el enchufe se conecta a una toma de corriente mientras el interruptor principal se encuentra en la posición ON, la herramienta eléctrica se pondrá en marcha inmediatamente y podría provocar un accidente grave.
- Si la zona en la que se van a efectuar los trabajos se encuentra lejos de la fuente de alimentación eléctrica, utilice un cable prolongador del grosor suficiente y con la capacidad nominal indicada. El cable prolongador debe ser lo más corto posible.
- Sujete el taladro de forma segura cuando lo use.
- No utilice guantes hechos de un material que se pueda enrollar, como algodón, lana, paño, cordón, etc.
- Antes de taladrar paredes, techos o pisos, asegúrese de que no hayan cables o conductos eléctricos en el interior.
- Taladrado
 - Para taladrar, inicie el taladro lentamente, y aumente gradualmente la velocidad.
 - Siempre aplique presión en línea recta a la broca. Aplique una presión suficiente para seguir taladrando, pero no empuje con una fuerza tal que pueda provocar el calado del motor o la desviación de la broca.
 - Para reducir al mínimo el calado o la rotura a través del material, disminuya la presión aplicada al taladro y mueva la broca a través de la última parte del orificio.
 - Si el taladro se atasca, suelte inmediatamente el gatillo, saque la broca de la pieza de trabajo y empiece otra vez. No haga clic en el gatillo para conectarlo y desconectarlo con la intención de poner en marcha el taladro atascado, pues se podrá dañar el taladro.
 - Cuanto mayor sea el diámetro de la broca de taladro, mayor será la fuerza de reacción sobre su brazo. Asegúrese de no perder el control del taladro debido a esta fuerza de fricción.
Para mantener un control firme, haga pie firme, utilice el asa lateral, sujete el taladro firmemente con ambas manos, y asegúrese de mantener el taladro vertical con respecto al material que se está taladrando.











Español

- Precauciones al perforar
La broca de taladro puede ponerse demasiado caliente durante la operación. En cualquier caso es suficientemente utilizable. No intentar enfriar la broca de taladro en agua o aceite.
- Precaución respecto al tiempo inmediatamente después de haber sido usado
Inmediatamente después de haber sido usado mientras se está todavía moviendo, si el taladrador está puesto en un sitio donde se han acumulado considerablemente partículas de la superficie o polvo, puede ser absorbido ocasionalmente el polvo dentro del mecanismo del taladrador. Prestar siempre atención a esta posibilidad indeseable.
- 9. Cuando utilice la herramienta eléctrica con un gancho fijado, preste atención a los puntos siguientes:
 - Antes de colgar la unidad del cinturón, cerciórese de que el taladro esté completamente parado.
Cuando tenga el taladro colgado del cinturón, el enchufe de alimentación deberá estar desconectado de la fuente de alimentación.
 - No camine con la herramienta eléctrica colgada del cinturón.
 - Cuando trabaje en un lugar elevado, será peligroso el dejar caer accidentalmente la herramienta. Si el gancho está deformado o en posición errónea, existe el peligro de que se deslice y que se caiga la herramienta. Tenga cuidado para evitar peligros.
 - Cuando taladre orificios, es posible que la herramienta sufra sacudidas violentas, por ejemplo, se parta la pieza de trabajo. Tenga cuidado de no herirse con el gancho en caso de ocurrir esta situación.

SÍMBOLOS

ADVERTENCIA

A continuación se muestran los símbolos usados para la máquina. Asegúrese de comprender su significado antes del uso.

	D10VC3 : Taladro
	Para reducir el riesgo de lesiones, el usuario deberá leer el manual de instrucciones.
	Solo para países de la Unión Europea No deseche los aparatos eléctricos junto con los residuos domésticos. De conformidad con la Directiva Europea 2012/19/UE sobre residuos de aparatos eléctricos y electrónicos y su aplicación de acuerdo con la legislación nacional, las herramientas eléctricas cuya vida útil haya llegado a su fin se deberán recoger por separado y trasladar a una planta de reciclaje que cumpla con las exigencias ecológicas.
V	Voltaje nominal
P	Entrada de alimentación
n ₀	Velocidad de no carga
	Encendido
	Apagado
Lock 	El interruptor se bloquea en la posición "ENCENDIDO".
	Cambiar velocidad de rotación: alta velocidad
	Cambiar velocidad de rotación: baja velocidad
	Desconecte el enchufe de la toma de corriente
	Herramienta de clase II

NOMBRES DE LAS PIEZAS

(Fig. 1 – Fig. 9)

①	Asa lateral	⑦	Botón pulsador
②	Broca	⑧	Tope
③	Portabrocas sin llave	⑨	Dial de control de velocidad
④	Portabrocas con llave	⑩	Gancho
⑤	Llave de mandril	⑪	Perno M10
⑥	Interruptor de disparo	⑫	Gancho (A)

ACCESORIOS ESTÁNDAR

Además de la unidad principal (1 unidad), el paquete contiene los accesorios indicados a continuación.

(1) Velvedor de mandril (Especificación sólo para portabrocas con llave).....1

Los accesorios estándar están sujetos a cambio sin previo aviso.

APLICACIÓN

Perforar en metal, madera y plástico.

ESPECIFICACIONES

Voltaje (por áreas)*		(110 V, 220 V, 230 V, 240 V) ~	
Acometida		600 W*	
Velocidad de marcha en vacío		0 – 2500 min ⁻¹	
Capacidad del portabrocas		10 mm	
Capacidad	Acero	Broca de torsión	10 mm
	Madera	Broca de horquilla plana	32 mm
		Broca de berbiquí	25 mm
Peso (sin cable)			
con portabrocas con llave		1,4 kg	
con portabrocas sin llave		1,4 kg	

* Asegúrese de consultar la placa de especificaciones del producto, ya que varía en función de la zona geográfica.

MONTAJE Y FUNCIONAMIENTO

Acción	Figura	Página
Colocación y extracción del mango lateral	1	83
Montaje y desmontaje de la broca	2	83
Selección de dirección de rotación	3	83
Operación del interruptor	4	83
Bloquear el interruptor	5	84
Desbloquear el interruptor	6	84
Ajuste de la distancia de tracción del interruptor de gatillo	7	84
Montaje de la posición del gancho (accesorio opcional)	8	84
Montaje de la posición del gancho (A)*1 (accesorio opcional)	9	84
Selección de los accesorios	—	85

*1 Instalación del gancho (A). (Accesorio opcional)

Para fijar el gancho (A), es necesario que se desarme la porción del mango que cubre el sistema eléctrico de la herramienta. Por su seguridad y para protegerle de descargas eléctricas, la instalación del gancho (A) en este taladro deberá realizarse **EXCLUSIVAMENTE** en un **CENTRO DE SERVICIO AUTORIZADO DE HIKOKI**.

Seleccionar la broca de taladro apropiada

- Perforando metal o plástico
 - Usar una broca de taladro ordinaria para trabajos en metal.
- Perforando madera
 - Usar una broca de taladro ordinaria para trabajos en madera. En cualquier caso, perforando orificios de 6,5 mm, o menos, usar una broca de taladro para trabajos en metal.

MANTENIMIENTO E INSPECCIÓN

1. Inspección de las brocas de barrena

Debido a que el uso de brocas de barrena desgastadas producen fallos de funcionamiento del motor y una disminución de la eficiencia, cámbielas inmediatamente por otras nuevas o reafíelas cuando note abrasión en las mismas.

2. Inspección de los tornillos de montaje

Inspeccione con regularidad todos los tornillos de montaje y asegúrese de que estén bien apretados. Si hay algún tornillo suelto, apriételo inmediatamente. No hacerlo podría provocar riesgos graves.

3. Mantenimiento del motor

El bobinado de la unidad del motor es el auténtico corazón de la herramienta eléctrica. Tenga el máximo cuidado posible para asegurarse de que el bobinado no se dañe ni se moja con aceite o agua.

4. Inspección de las escobillas de carbón

Por motivos de seguridad contra descargas eléctricas, la inspección y el cambio de las escobillas deberán realizarse **SOLAMENTE** en un Centro de servicio autorizado de HIKOKI.

PRECAUCIÓN

En el manejo y el mantenimiento de las herramientas eléctricas, se deberán observar las normas y reglamentos vigentes en cada país.

GARANTÍA

Las herramientas eléctricas de HIKOKI incluyen una garantía conforme al reglamento específico legal/nacional. Esta garantía no cubre los defectos o daños debidos al uso incorrecto, el uso excesivo ni tampoco los provocados por el desgaste normal. En caso de reclamación, envíe la herramienta eléctrica, sin desmontar y con el **CERTIFICADO DE GARANTÍA** que aparece al final de estas instrucciones de uso, al Centro de servicio autorizado de HIKOKI.

Información sobre el ruido propagado por el aire y la vibración

Los valores medidos se determinaron de acuerdo con la norma EN62841 y se declaran de conformidad con la norma ISO 4871.

Nivel de potencia acústica ponderada A: 95 dB (A)

Nivel de presión acústica ponderada A: 84 dB (A)

Incertidumbre K: 5 dB (A).

Utilice protecciones auditivas.

Valores totales de la vibración (suma de vectores triax.) determinados de acuerdo con la norma EN62841.

Taladrado en metal:

Valor de emisión de vibración $a_{h, D} = 2,3 \text{ m/s}^2$

Incertidumbre K = 1,5 m/s²

El valor total declarado de las vibraciones y el valor declarado de las emisiones de ruido han sido medidos de acuerdo con un método de prueba estándar y pueden utilizarse para comparar una herramienta con otra.

También podrían utilizarse en una evaluación preliminar de la exposición.

ADVERTENCIA

- La vibración y la emisión de ruido durante el uso real de la herramienta eléctrica pueden diferir del valor total declarado en función de las formas de uso de la herramienta, especialmente del tipo de pieza de trabajo procesada; y
- Identifique las medidas de seguridad para proteger al operador basadas en una estimación de exposición en condiciones reales de uso (teniendo en cuenta todas las partes del ciclo de funcionamiento, como tiempos durante los que la herramienta está apagada y durante los que funciona lentamente, además del tiempo de activación).

NOTA

Debido al programa continuo de investigación y desarrollo de HIKOKI, estas especificaciones están sujetas a cambio sin previo aviso.

AVISOS GERAIS DE SEGURANÇA PARA A FERRAMENTA ELÉTRICA



AVISO

Leia todos os avisos de segurança, instruções, ilustrações e especificações fornecidas com esta ferramenta elétrica.

Se não seguir todas as instruções listadas abaixo, pode provocar um choque elétrico, incêndio e/ou ferimentos graves.

Guarde todos os avisos e instruções para referência futura.

O termo “ferramenta elétrica” em todos os avisos refere-se à sua ferramenta ligada à corrente (com fios) ou à ferramenta elétrica de bateria (sem fios).

1) Segurança da área de trabalho

- Mantenha a área de trabalho limpa e bem iluminada. As áreas escuras ou cheias de material são propícias aos acidentes.
- Não trabalhe com ferramentas elétricas em ambientes explosivos, tais como na presença de líquidos inflamáveis, gases ou pó. As ferramentas elétricas criam faíscas que podem incendiar o pó dos fumos.
- Mantenha as crianças e outras pessoas afastadas quando trabalhar com uma ferramenta elétrica. As distrações podem fazer com que perca controle.

2) Segurança elétrica

- As fichas da ferramenta elétrica devem corresponder à tomada. Nunca modifique a ficha. Não utilize fichas adaptadoras com ferramentas elétricas ligadas à terra. As fichas não modificadas e tomadas correspondentes reduzirão o risco de choques elétricos.
- Evite contacto corporal com superfícies ligadas à terra, tais como tubos, radiadores, máquinas e frigoríficos. Existe um risco acrescido de choques elétricos se o seu corpo estiver ligado à terra.
- Não exponha ferramentas elétricas à chuva ou condições de humidade. A entrada de água numa ferramenta elétrica aumentará o risco de choques elétricos.
- Não abuse do fio. Nunca utilize o fio para transportar, puxar ou desligar a ferramenta elétrica. Mantenha o fio afastado do calor, óleo, margens afiadas ou peças em movimento. Os fios danificados ou entrelaçados podem aumentar o risco de choques elétricos.
- Quando trabalhar com uma ferramenta elétrica no exterior, utilize uma extensão adequada para utilização exterior. A utilização de um fio adequado para utilização no exterior reduz o risco de choques elétricos.
- Se não for possível evitar a utilização de uma máquina elétrica num local húmido, utilize uma fonte de alimentação protegida por um dispositivo de corrente residual (RCD). A utilização de um RCD reduz o risco de choques elétricos.

3) Segurança pessoal

- Mantenha-se alerta, esteja atento ao que está a fazer e utilize o bom senso ao trabalhar com uma ferramenta elétrica. Não utilize uma ferramenta elétrica quando estiver cansado ou sob a influência de drogas, álcool ou medicamentos. Um momento de desatenção enquanto trabalha com ferramentas elétricas pode resultar em ferimentos pessoais graves.

- Utilize equipamento de proteção pessoal. Utilize sempre proteção para os olhos. O equipamento de proteção, tal como uma máscara de pó, sapatos de segurança anti-derrapantes, capacete ou proteção auricular utilizados para condições adequadas reduzirá os ferimentos pessoais.
 - Evite arreques acidentais. Certifique-se de que o interruptor está na posição de desligado antes de ligar a fonte de alimentação e/ou bateria, levantar ou transportar a ferramenta. Transportar ferramentas elétricas com o dedo no interruptor ou ativar ferramentas que estão com o interruptor ligado é propício a acidentes.
 - Remova qualquer chave de parafusos ou chave-inglesa de regulação antes de ligar a ferramenta. Uma chave-inglesa ou de parafusos ligada à parte rotativa da ferramenta pode provocar ferimentos pessoais.
 - Não se estique. Mantenha sempre o controlo e equilíbrio adequados. Isto permite obter um melhor controlo da ferramenta em situações inesperadas.
 - Vista-se adequadamente. Não use roupas largas ou joias. Mantenha o seu cabelo e roupa longe de peças móveis. As roupas largas, joias ou cabelo comprido podem ficar presos nas peças móveis.
 - Se forem fornecidos dispositivos para a ligação de extratores de pó e dispositivos de recolha, certifique-se de que estes estão ligados e são utilizados adequadamente. A utilização de uma recolha de pó pode reduzir os perigos relacionados com o pó.
 - Não deixe que a familiaridade resultante de uma utilização frequente das ferramentas permita que se torne complacente e ignore os princípios de segurança das ferramentas. Uma ação descuidada pode causar ferimentos graves numa fração de segundo.
- ### 4) Utilização da ferramenta e manutenção
- Não force a ferramenta elétrica. Utilize a ferramenta correta para a sua aplicação. A ferramenta correta fará o trabalho melhor e com mais segurança à velocidade para a qual foi concebida.
 - Não utilize a ferramenta elétrica se o interruptor não a ligar ou desligar. Qualquer ferramenta que não possa ser controlada com o interruptor é perigosa e deve ser reparada.
 - Desligue a ficha da fonte de alimentação e/ou remova a bateria da ferramenta elétrica, se removível, antes de efetuar quaisquer regulações, mudar os acessórios ou armazenar ferramentas elétricas. Tais medidas de segurança de prevenção reduzem o risco de ligar a ferramenta elétrica acidentalmente.
 - Armazene as ferramentas elétricas fora do alcance das crianças e não permita que pessoas não familiarizadas com a ferramenta elétrica ou com estas instruções utilizem a ferramenta. As ferramentas elétricas são perigosas nas mãos de utilizadores inexperientes.
 - Efetue a manutenção das ferramentas elétricas e acessórios. Verifique a existência de desalinhamentos ou dobragens das peças móveis, quebras de peças e quaisquer outras condições que possam afetar o funcionamento da ferramenta elétrica. Se danificada, mande reparar a ferramenta antes de utilizar. Muitos acidentes são causados por ferramentas com má manutenção.

- f) **Mantenha as ferramentas de corte afiadas e limpas.**

As ferramentas de corte com uma manutenção adequada e extremidades afiadas são menos propensas a dobrar e mais fáceis de controlar.

- g) **Utilize a ferramenta elétrica, acessórios e brocas de ferramentas, etc., de acordo com estas instruções, tendo em consideração as condições de trabalho e o trabalho a ser efetuado.**

A utilização de uma ferramenta elétrica para operações diferentes das previstas pode resultar numa situação perigosa.

- h) **Mantenha as pegas e as superfícies de manuseamento secas, limpas e livres de óleo e graxa.**

Pegas de manuseamento escorregadias não permitem a manipulação segura e controlo da ferramenta em situações inesperadas.

5) Manutenção

- a) **Faça a manutenção da sua ferramenta elétrica por um pessoal de reparação qualificado e utilize apenas peças de substituição idênticas.**
Isto garantirá que a segurança da ferramenta elétrica é mantida.

AVISO

Mantenha afastadas das crianças e pessoas doentes. Quando não estiverem a ser utilizadas, as ferramentas devem ser guardadas fora do alcance das crianças e pessoas doentes.

AVISO DE SEGURANÇA PARA O BERBEQUIM

1) Instruções de segurança para todas as operações

- a) **Utilize a(s) alça(s) auxiliar(es).**
A perda de controlo pode causar ferimentos pessoais.
- b) **Segure a ferramenta elétrica pelas superfícies isoladas, ao efetuar uma operação onde o acessório de corte pode entrar em contacto com cablagem oculta ou o seu próprio cabo.**
O acessório de corte com um fio sob tensão pode colocar as peças metálicas expostas sob tensão e provocar choques elétricos ao operador.

2) Instruções de segurança ao usar brocas longas

- a) **Nunca opere a uma velocidade superior à taxa de velocidade máxima da broca.**
A velocidades mais rápidas, é provável que a broca dobre se for permitido que rode livremente sem entrar em contacto com a peça de trabalho, resultando em ferimentos.
- b) **Comece sempre a perfurar a baixa velocidade com a ponta da broca em contacto com a peça de trabalho.**
A velocidades mais rápidas, é provável que a broca dobre se for permitido que rode livremente sem entrar em contacto com a peça de trabalho, resultando em ferimentos.
- c) **Aplique pressão apenas em linha direta com a broca, mas não aplique pressão excessiva.**
As brocas podem dobrar-se, causando quebras ou perda de controlo, resultando em ferimentos.

AVISOS DE SEGURANÇA ADICIONAIS

1. **Certifique-se de que segura bem a ferramenta durante a operação.** Caso contrário, pode resultar em acidentes ou ferimentos. **(Fig. 10)**
2. **Certifique-se de que a fonte de alimentação a utilizar está em conformidade com os requisitos de alimentação especificados na placa de características do produto.**
3. **Certifique-se de que o interruptor de alimentação está na posição OFF.**
Se a ficha for ligada a uma tomada com o interruptor de alimentação na posição ON, a ferramenta elétrica irá ligar imediatamente, o que pode causar uma acidente grave
4. **Quando a área de trabalho é removida da fonte de alimentação, utilize uma extensão de espessura e capacidade nominal suficientes.** A extensão deve ser mantida o mais curta possível.
5. **Segure o berbequim com firmeza, durante a respetiva utilização.**
6. **Não use luvas feitas com material que possa se enrolar como, por exemplo, algodão, tecido ou malha, etc.**
7. **Antes de furar paredes, tetos ou chão, certifique-se de que não existam cabos ou condutos elétricos nesses locais.**
8. **Para fazer furos**
 - Ao fazer furos, comece lentamente e aumente gradualmente a velocidade à medida em que trabalha.
 - Aplique sempre pressão com a broca em linha reta. Utilize pressão suficiente para continuar a perfurar, mas não aperte demais fazendo o motor parar ou a broca se desviar.
 - Para minimizar a paralização ou ruptura do material, reduza a pressão no berbequim e relaxe a broca na última parte do orifício.
 - Se a furadeira parar, solte o gatilho imediatamente, retire a broca da peça em que está trabalhando e recomece o trabalho. Não clique o gatilho para ligar e desligar numa tentativa de dar a partida no berbequim paralizada. Fazer isto pode danificar o berbequim.
 - Quanto maior for o diâmetro da broca, maior será a força de reação no seu braço.
Para manter um controle firme, arranje um bom ponto de apoio para os pés, use a empunhadura lateral, segure bem a furadeira com ambas as mãos, e se certifique de que a broca está na posição vertical em relação ao material que está sendo perfurado.
 - Precauções na perfuração
A broca poderá sobreaquecer durante a operação; no entanto, é suficientemente operável. Não arrefeça a broca em água ou óleo.
 - Precaução para imediatamente após o uso
Imediatamente após o uso, enquanto ainda está a rodar, se a Perfuradora estiver colocada num local onde se acumulou uma quantidade considerável de aparas e pó, o pó pode ser absorvido ocasionalmente para dentro do mecanismo da perfuradora. Tenha sempre em atenção esta possibilidade indesejável.
9. **Quando a ferramenta elétrica for usada com um gancho preso nela, preste atenção aos seguintes pontos:**
 - Antes de prender a unidade principal no cinto, certifique-se de que a furadeira está completamente desativada. Enquanto ele estiver pendurada no cinto, o plugue deve estar desconectado da fonte de eletricidade.
 - Não ande com a ferramenta elétrica presa no cinto.
 - No caso de utilizar a ferramenta num local alto, é perigoso deixar cair acidentalmente a ferramenta. Se o gancho estiver deformado ou suspenso numa posição errada há perigo de que ele escorregue e a ferramenta caia.
Tome cuidado para evitar riscos.

- Ao fazer um furo, a ferramenta elétrica às vezes balança violentamente, por exemplo, ao furar uma peça. Neste caso, tome cuidado para não se ferir com o gancho.

ACESSÓRIOS-PADRÃO

Além da unidade principal (1 unidade), a embalagem contém os acessórios listados abaixo.

- (1) Chave de Mandril
(Esp. apenas para mandril chaveado).....1

Os acessórios de série estão sujeitos a mudanças sem aviso prévio.

APLICAÇÕES

Perfuração em metal, madeira e plásticos.











NOMES DOS COMPONENTES (Fig. 1 – Fig. 9)

①	Pega lateral	⑦	Botão
②	Broca	⑧	Travão
③	Mandril sem chave	⑨	Botão de controle de velocidade
④	Mandril chaveado	⑩	Gancho
⑤	Chave de mandril	⑪	Parafuso M10
⑥	Gatilho	⑫	Gancho (A)

SÍMBOLOS

AVISO

De seguida, são apresentados os símbolos utilizados para a máquina. Assimile bem seus significados antes da utilização.

	D10VC3 : Berbequim
	Para reduzir o risco de lesão, o utilizador deve ler o manual de instruções.
	Apenas para países da UE Não deixe ferramentas elétricas no lixo doméstico! De acordo com a diretiva europeia 2012/19/UE sobre ferramentas elétricas e eletrônicas usadas e a implementação de acordo com a lei nacional, as ferramentas elétricas no final da vida útil devem ser recolhidas em separado e encaminhadas a uma instalação de reciclagem ecológica.
V	Tensão nominal
P	Entrada de alimentação
n_0	Velocidade sem carga
	Ligar
	Desligar
Lock 	O interruptor bloqueia na posição "ON".
H 	Alterar velocidade de rotação - Velocidade alta
L 	Alterar velocidade de rotação - Velocidade baixa
	Desligue a ficha principal da tomada elétrica
	Ferramenta de classe II

ESPECIFICAÇÕES

Voltagem (por áreas)*		(110 V, 220 V, 230 V, 240 V) ~	
Potência de entrada		600 W*	
Rotação sem carga		0 – 2500 min ⁻¹	
Capacidade do mandril		10 mm	
Capacidade	Aço	Broca Helicoidal	10 mm
	Madeira	Broca de lâmina plana	32 mm
		Verruma	25 mm
Peso (sem o cabo elétrico)			
Esp. para mandril chaveado		1,4 kg	
Esp. para mandril sem chave		1,4 kg	

* Certifique-se de que verifica a placa de características do produto uma vez que está sujeita a alterações consoante as áreas.

MONTAGEM E UTILIZAÇÃO

Ação	Figura	Página
Fixar e remover a pega lateral	1	83
Montagem e desmontagem da broca	2	83
Selecionar a direção de rotação	3	83
Funcionamento do interruptor	4	83
Bloquear o interruptor	5	84
Libertar o interruptor	6	84
Ajustar a distância de recuo do interruptor do gatilho	7	84
Posição de montagem do gancho (Acessório opcional)	8	84
Posição de montagem do gancho (A)* ¹ (Acessório opcional)	9	84
Selecionar acessórios	—	85

*1 Prender o gancho (A). (Acessório opcional)

Para prender o gancho (A), é necessário desmontar a parte da pega que cobre o sistema elétrico da ferramenta. Para garantir a sua segurança e a sua proteção contra choques elétricos, a instalação do gancho (A) neste berbequim deve APENAS ser realizada por um CENTRO DE ASSISTÊNCIA AUTORIZADO DA HIKOKI.

Seleção da broca apropriada

- Para fazer furos em metal ou plástico
Use brocas comuns para trabalhos em metal.
- Para fazer furos na madeira
Use brocas comuns para trabalhos em madeira.
No entanto, ao fazer furos de 6,5 mm ou menores, utilize uma broca para metal.

MANUTENÇÃO E INSPEÇÃO

1. Inspeção das brocas

Como o emprego de brocas esmerilhadas pode causar mau funcionamento do motor e diminuir a eficiência, ao notar desgaste nas brocas, substitua-as por novas ou mande-as afiar sem demora.

2. Inspeccionar os parafusos de montagem

Inspeccione regularmente todos os parafusos de montagem e certifique-se de que estão bem apertados. Caso algum parafuso esteja solto, reaperte-o imediatamente. Caso contrário, pode resultar em ferimentos graves.

3. Manutenção do motor

O enrolamento do motor do aparelho é o “coração” da ferramenta elétrica. Tome o devido cuidado para garantir que o enrolamento não se danifica e/ou fica molhado com óleo ou água.

4. Inspeccionar as escovas de carvão

Para uma proteção contínua de segurança e contra choques elétricos, a inspeção e substituição das escovas de carvão nesta ferramenta SÓ deve ser efetuada por um centro de assistência autorizado da HIKOKI.

PRECAUÇÃO

Na operação e na manutenção das ferramentas elétricas, devem-se observar as normas de segurança e os padrões prescritos por cada país.

GARANTIA

Garantimos que as ferramentas elétricas da HIKOKI obedecem às normas legislativas de cada país. Esta garantia não cobre avarias ou danos derivados de má utilização, abuso ou desgaste normal. Em caso de queixa, envie a ferramenta elétrica não desmontada, juntamente com o CERTIFICADO DE GARANTIA que se encontra no fundo destas instruções de utilização, para um Centro de Assistência Autorizado da HIKOKI.

Informação a respeito de ruídos e vibração do ar

Os valores medidos foram determinados de acordo com a EN62841 e declarados em conformidade com a ISO 4871.

Nível de potência sonora ponderado A medido: 95 dB (A)

Nível de pressão sonora ponderado A medido: 84 dB (A)

Incerteza K: 5 dB (A).

Use proteção auditiva.

Os valores totais da vibração (soma do vector triax) são determinados de acordo com a norma EN62841.

Perfuração em metal:

Valor de emissão de vibrações $a_{h, D} = 2,3 \text{ m/s}^2$

Incerteza K = 1,5 m/s²

O valor total de vibração declarado e o valor de emissão de ruído declarado foram medidos de acordo com um método de teste padrão e podem ser utilizados para comparar ferramentas.

Também podem ser utilizados numa avaliação preliminar de exposição.

AVISO

- A vibração e a emissão de ruído durante a utilização real da ferramenta elétrica podem diferir do valor total declarado, dependendo da forma como a ferramenta é utilizada, especialmente do tipo de peça a trabalhar; e
- Identificar as medidas de segurança para proteger o operador, que são baseadas numa estimativa de exposição nas atuais condições de utilização (tendo em conta todas as partes do ciclo de funcionamento, tais como os tempos em que a ferramenta é desligada e quando está a funcionar ao ralenti, além do tempo de acionamento do gatilho).

NOTA

Devido ao programa contínuo de pesquisa e desenvolvimento da HikOKI, as especificações aqui contidas estão sujeitas a mudanças sem aviso prévio.

ΓΕΝΙΚΕΣ ΠΡΟΕΙΔΟΠΟΙΗΣΕΙΣ ΑΣΦΑΛΕΙΑΣ ΤΟΥ ΗΛΕΚΤΡΙΚΟΥ ΕΡΓΑΛΕΙΟΥ

⚠ ΠΡΟΕΙΔΟΠΟΙΗΣΗ

Διαβάστε όλες τις προειδοποιήσεις ασφαλείας, τις οδηγίες, τις εικόνες και τις προδιαγραφές που παρέχονται με το ηλεκτρικό εργαλείο.

Η μη τήρηση των οδηγιών μπορεί να προκαλέσει ηλεκτροπληξία, πυρκαγιά και/ή σοβαρό τραυματισμό.

Φυλάξτε όλες τις προειδοποιήσεις και τις οδηγίες για μελλοντική αναφορά.

Ο όρος «ηλεκτρικό εργαλείο» στις προειδοποιήσεις αναφέρεται στο ηλεκτρικό εργαλείο (με καλώδιο) που λειτουργεί μέσω δικτύου ή στο ηλεκτρικό εργαλείο που λειτουργεί με μπαταρία (χωρίς καλώδιο).

1) Ασφάλεια χώρου εργασίας

a) Διατηρείτε το χώρο εργασίας καθαρό και καλά φωτισμένο.

Σε ακατάστατες ή σκοτεινές περιοχές μπορεί να προκληθούν ατυχήματα.

b) Μην χρησιμοποιείτε τα ηλεκτρικά εργαλεία σε περιβάλλον, στο οποίο μπορεί να προκληθεί έκρηξη, όπως παρουσία εύφλεκτων υγρών, αερίων ή σκόνης.

Τα ηλεκτρικά εργαλεία δημιουργούν σπινθήρες, οι οποίοι μπορεί να προκαλέσουν ανάφλεξη της σκόνης ή του καπνού.

c) Κρατήστε τα παιδιά και τους παρευρισκόμενους μακριά όταν χρησιμοποιείτε ένα ηλεκτρικό εργαλείο.

Αν κάτι σας αποσπάσει την προσοχή σας, υπάρχει κίνδυνος να χάσετε τον έλεγχο.

2) Διακόπτης ασφαλείας

a) Τα φως των ηλεκτρικών εργαλείων πρέπει να είναι κατάλληλα για τις πρίζες. Μην τροποποιήσετε ποτέ το φως με οποιονδήποτε τρόπο. Μην χρησιμοποιείτε φως προσαρμογής με γειωμένα ηλεκτρικά εργαλεία.

Τα μη τροποποιημένα φως και οι κατάλληλες πρίζες μειώνουν τον κίνδυνο ηλεκτροπληξίας.

b) Αποφύγετε τη σωματική επαφή με γειωμένες επιφάνειες όπως σωλήνες, καλοριφέρ, ηλεκτρικές κουζίνες και ψυγεία.

Υπάρχει αυξημένος κίνδυνος ηλεκτροπληξίας όταν το σώμα σας είναι γειωμένο.

c) Μην εκθέτετε τα ηλεκτρικά εργαλεία στη βροχή ή σε συνθήκες υγρασίας.

Το νερό που εισέρχεται σε ένα ηλεκτρικό εργαλείο αυξάνει τον κίνδυνο ηλεκτροπληξίας.

d) Μην κακομεταχειρίζεστε το καλώδιο. Μην χρησιμοποιείτε ποτέ το καλώδιο για να μεταφέρετε, να τραβήξετε ή να βγάλετε από την πρίζα το ηλεκτρικό εργαλείο.

Κρατήστε το καλώδιο μακριά από θερμότητα, λάδι, κοφτερές γωνίες και κινούμενα μέρη. Τα κατεστραμμένα ή μπερδεμένα καλώδια αυξάνουν τον κίνδυνο ηλεκτροπληξίας.

e) Όταν χρησιμοποιείτε το εργαλείο σε εξωτερικό χώρο, χρησιμοποιήστε καλώδιο προέκτασης που προορίζεται για χρήση σε εξωτερικό χώρο.

Η χρήση ενός καλώδιου κατάλληλου για εξωτερικό χώρο μειώνει τον κίνδυνο ηλεκτροπληξίας.

f) Αν είναι αναπόφευκτη η λειτουργία ενός ηλεκτρικού εργαλείου σε χώρο με υγρασία, χρησιμοποιείτε διάταξη προστασίας ρεύματος διαρροής (RCD).

Η χρήση της RCD μειώνει τον κίνδυνο ηλεκτροπληξίας.

3) Προσωπική ασφάλεια

a) Να είστε σε ετοιμότητα, να έχετε την προσοχή σας στην εργασία που πραγματοποιείτε και να χρησιμοποιείτε την κοινή λογική όταν χρησιμοποιείτε ένα ηλεκτρικό εργαλείο.

Μην χρησιμοποιείτε ηλεκτρικά εργαλεία όταν είστε κουρασμένοι ή υπό την επίρρηση ναρκωτικών ουσιών, οινοπνεύματος ή φαρμάκων.

Μια στιγμή απροσεξίας κατά τη χρήση ενός ηλεκτρικού εργαλείου μπορεί να προκαλέσει σοβαρό προσωπικό τραυματισμό.

b) Χρησιμοποιείτε προσωπικό προστατευτικό εξοπλισμό. Φοράτε πάντα εξοπλισμό για την προστασία των ματιών.

Ο προστατευτικός εξοπλισμός, όπως μάσκα σκόνης, αντιολισθητικά υποδήματα ασφαλείας, προστατευτικό κράνος ή προστατευτικά της ακοής, που χρησιμοποιείται για ανάλογες συνθήκες, μειώνει τους τραυματισμούς.

c) Αποφεύγετε την ακούσια έναρξη. Βεβαιωθείτε ότι ο διακόπτης είναι σε θέση απενεργοποίησης πριν συνδέσετε τη συσκευή με πηγή ρεύματος και/ή τη θήκη της μπαταρίας, σικώστε ή μεταφέρετε το εργαλείο.

Η μεταφορά ηλεκτρικού εργαλείου με τα δάχτυλά σας στο διακόπτη ή η ηλεκτροδότηση ηλεκτρικού εργαλείου με ενεργοποιημένο το διακόπτη μπορεί να προκαλέσουν ατυχήματα.

d) Να αφαιρείτε τυχόν κλειδιά ρυθμιζόμενου ανοίγματος ή τα απλά κλειδιά πριν θέσετε σε λειτουργία το ηλεκτρικό εργαλείο.

Ένα απλό κλειδί ή ένα κλειδί ρυθμιζόμενου ανοίγματος που είναι προσαρτημένο σε περιστρεφόμενο εξάρτημα του ηλεκτρικού εργαλείου μπορεί να προκαλέσει προσωπικό τραυματισμό.

e) Μην τεντώνετε. Να πατάτε σταθερά και να διατηρείτε την ισορροπία σας.

Με αυτόν τον τρόπο μπορείτε να ελέγχετε καλύτερα το ηλεκτρικό εργαλείο σε μη αναμενόμενες καταστάσεις.

f) Να είστε ντυμένοι κατάλληλα. Μην φοράτε φαρδιά ρούχα ή κοσμήματα. Κρατήστε τα μαλλιά σας και τα ρούχα σας μακριά από κινούμενα μέρη.

Τα φαρδιά ρούχα, τα κοσμήματα και τα μακριά μαλλιά μπορεί να πιαστούν σε κινούμενα μέρη.

g) Αν παρέχονται εξαρτήματα για τη σύνδεση συσκευών εξαγωγής και συλλογής σκόνης, να βεβαιώνετε ότι είναι συνδεδεμένα και χρησιμοποιούνται με το σωστό τρόπο.

Η χρήση συλλέκτη σκόνης μειώνει τους κινδύνους που προκαλούνται λόγω σκόνης.

h) Μην αφήσετε την εξοικείωση που έχετε αποκτήσει από τη συχνή χρήση των εργαλείων να σας εφησυχάσει και να αγνοήσετε τις αρχές ασφαλείας του εργαλείου.

Μια απρόσθετη ενέργεια μπορεί να προκαλέσει σοβαρό τραυματισμό μέσα σε ένα κλάσμα του δευτερολέπτου.

4) Χρήση και φροντίδα ηλεκτρικών εργαλείων

a) Μην ασκείτε δύναμη στο ηλεκτρικό εργαλείο. Να χρησιμοποιείτε το ηλεκτρικό εργαλείο που είναι κατάλληλο για το είδος της εργασίας που εκτελείτε.

Το κατάλληλο ηλεκτρικό εργαλείο θα εκτελέσει την εργασία καλύτερα και με μεγαλύτερη ασφάλεια με τον τρόπο που σχεδιάστηκε.

- b) Μη χρησιμοποιήσετε το ηλεκτρικό εργαλείο αν ο διακόπτης λειτουργίας δεν ανοίγει και δεν κλείνει.

Ένα ηλεκτρικό εργαλείο που δεν ελέγχεται από το διακόπτη λειτουργίας είναι επικίνδυνο και πρέπει να επισκευαστεί.

- c) Αποσυνδέστε το βύσμα από την πηγή ισχύος και/ή αφαιρέστε τη θήκη μπαταρίας, εάν είναι αποσπώμενη, από το ηλεκτρικό εργαλείο πριν προβείτε σε ρυθμίσεις, αλλαγή εξαρτημάτων ή αποθήκευση του ηλεκτρικού εργαλείου.

Αυτά τα προληπτικά μέτρα ασφαλείας μειώνουν τον κίνδυνο λανθασμένης εκκίνησης του ηλεκτρικού εργαλείου.

- d) Αποθηκεύετε τα εργαλεία που δεν χρησιμοποιείτε μακριά από παιδιά και μην αφήνετε τα άτομα που δεν είναι εξοικειωμένα με το ηλεκτρικό εργαλείο ή με αυτές τις οδηγίες να χρησιμοποιούν το ηλεκτρικό εργαλείο.

Τα ηλεκτρικά εργαλεία είναι επικίνδυνα στα χέρια μη εκπαιδευμένων ατόμων.

- e) Συντηρείτε τα ηλεκτρικά εργαλεία και τα εξαρτήματα. Να ελέγχετε για τυχόν λάθος ευθυγράμμιση ή μπλοκάρισμα των κινούμενων μερών, τυχόν θραύση των εξαρτημάτων και οποιαδήποτε άλλη κατάσταση που ενδέχεται να επηρεάσει τη λειτουργία του ηλεκτρικού εργαλείου. Σε περίπτωση βλάβης, το ηλεκτρικό εργαλείο πρέπει να επισκευαστεί πριν χρησιμοποιηθεί.

Πολλά ατυχήματα προκαλούνται από ηλεκτρικά εργαλεία που δεν έχουν συντηρηθεί σωστά.

- f) Διατηρείτε τα εργαλεία κοπής κοφτερά και καθαρά.

Τα κατάλληλα συντηρημένα εργαλεία κοπής με κοφτερές άκρες μπλοκάρουν πιο δύσκολα και ελέγχονται πιο εύκολα.

- g) Χρησιμοποιείτε το ηλεκτρικό εργαλείο, τα εξαρτήματα και τα μέρη κ.τ.λ. σύμφωνα με τις παρούσες οδηγίες, λαμβάνοντας υπόψη τις συνθήκες εργασίας και την εργασία που θα εκτελέσετε.

Η χρήση του ηλεκτρικού εργαλείου για εργασίες πέρα από εκείνες για τις οποίες προορίζεται, ενδέχεται να δημιουργήσει κινδύνους.

- h) Κρατήστε τις λαβές και τις επιφάνειες λαβής στεγνές, καθαρές και απαλλαγμένες από λάδια και γράσα.

Οι ολισθηρές λαβές και οι επιφάνειες λαβής δεν επιτρέπουν τον ασφαλή χειρισμό και έλεγχο του εργαλείου σε απρόοπτες καταστάσεις.

5) Σέρβις

- a) Να δίνετε το ηλεκτρικό εργαλείο για σέρβις σε κατάλληλα εκπαιδευμένα άτομα και να χρησιμοποιείτε μόνο γνήσια ανταλλακτικά.

Με αυτόν τον τρόπο είστε σίγουροι για την ασφάλεια του ηλεκτρικού εργαλείου.

ΠΡΟΦΥΛΑΞΗ

Μακριά από τα παιδιά και τους αναπήρους.

Όταν δεν χρησιμοποιούνται, τα εργαλεία πρέπει να φυλάσσονται μακριά από παιδιά και άτομα με αναπηρίες.

ΔΡΑΠΑΝΟ ΠΡΟΕΙΔΟΠΟΙΗΣΕΙΣ ΑΣΦΑΛΕΙΑΣ

- 1) Οδηγίες ασφαλείας για όλες τις λειτουργίες

- a) Χρησιμοποιήστε τη(ς) βοηθητική(ές) λαβή(ές).

Η απώλεια ελέγχου του εργαλείου ενδέχεται να προκαλέσει προσωπικό τραυματισμό.

- b) Κρατάτε το ηλεκτρικό εργαλείο από τις μονωμένες λαβές όταν εκτελείτε μια εργασία κατά την οποία το εξάρτημα κοπής μπορεί να έρθει σε επαφή με ένα ήρμη εμφανές σύρμα ή με το καλώδιο του.

Τα εξαρτήματα κοπής που έρχονται σε επαφή με ένα καλώδιο «υπό τάση» ενδέχεται να καταστήσουν τα μεταλλικά μέρη του ηλεκτρικού εργαλείου «υπό τάση» και να προκαλέσουν ηλεκτροπληξία στον χειριστή.

- 2) Οδηγίες ασφαλείας κατά τη χρήση μεγάλων μυτών τρυπανιού

- a) Μην το λειτουργείτε ποτέ σε υψηλότερη ταχύτητα από τη μέγιστη ταχύτητα της μύτης τρυπανιού.

Σε υψηλότερες ταχύτητες, η μύτη είναι πιθανό να λυγίσει αν περιστραφεί ελεύθερα χωρίς να έρχεται σε επαφή με το προς κατεργασία κομμάτι, με αποτέλεσμα τον τραυματισμό.

- b) Να ξεκινάτε πάντα τη διάτρηση με χαμηλή ταχύτητα και με την άκρη της μύτης σε επαφή με το προς κατεργασία κομμάτι.

Σε υψηλότερες ταχύτητες, η μύτη είναι πιθανό να λυγίσει αν περιστραφεί ελεύθερα χωρίς να έρχεται σε επαφή με το προς κατεργασία κομμάτι, με αποτέλεσμα τον τραυματισμό.

- c) Εφαρμόστε πίεση μόνο σε ευθεία γραμμή με τη μύτη και να μην εφαρμόζετε υπερβολική πίεση.

Οι μύτες μπορούν να λυγίσουν προκαλώντας θραύση ή απώλεια ελέγχου, με αποτέλεσμα τον τραυματισμό.

ΠΡΟΣΘΕΤΕΣ ΠΡΟΕΙΔΟΠΟΙΗΣΕΙΣ ΑΣΦΑΛΕΙΑΣ

- Βεβαιωθείτε ότι κρατάτε με ασφάλεια το εργαλείο κατά την εργασία σας. Διαφορετικά μπορεί να προκαλέσετε ατύχημα ή τραυματισμούς. (Εικ. 10)
- Βεβαιωθείτε ότι η πηγή τροφοδοσίας που θα χρησιμοποιηθεί συμμορφώνεται με τις προϋποθέσεις ισχύος που προβλέπονται στην ετικέτα του προϊόντος.
- Βεβαιωθείτε ότι ο διακόπτης ρεύματος βρίσκεται στην θέση OFF.
Εάν το βύσμα έχει συνδεθεί με κάποια υποδοχή όσο ο διακόπτης ρεύματος βρίσκεται σε θέση ON, το ηλεκτρικό εργαλείο θα ξεκινήσει να λειτουργεί άμεσα, γεγονός που μπορεί να προκαλέσει σοβαρό ατύχημα.
- Όταν ο χώρος εργασίας δεν διαθέτει κάποια πηγή ισχύος χρησιμοποιήστε κάποιο καλώδιο επέκτασης επαρκούς πάχους και ονομαστικής ισχύος. Το καλώδιο επέκτασης θα πρέπει να διατηρηθεί στο επιθυμητό μήκος που να εξυπηρετεί τον σκοπό σας.
- Να κρατάτε το τρυπάνι σταθερά όταν το χρησιμοποιείτε.
- Μην φοράτε γάντια φτιαγμένα από υλικό που έχει την τάση να τυλίγεται όπως το βαμβάκι, το μαλλί, το ύφασμα ή ίνα κλπ.
- Πριν από το τρύπημα σε τοίχους, ταβάνια ή πατώματα, σιγουρευτείτε ότι δεν υπάρχουν ηλεκτρικά καλώδια ή κυκλώματα στο εσωτερικό.
- Τρύπημα
 - Κατά το τρύπημα, αρχίστε να τρυπάτε αργά, και προοδευτικά αυξήστε την ταχύτητα καθώς τρυπάτε.
 - Πάντοτε να εφαρμόζετε πίεση σε ευθεία γραμμή με την λεπίδα. Χρησιμοποιήστε αρκετή δύναμη να συνεχίσετε να τρυπάτε, αλλά όμως μην στρώσετε πάρα πολύ τόσο ώστε να μπλοκάρει το μοτέρ ή να αποκλίνει η λεπίδα.











Ελληνικά

- Για να ελαχιστοποιήσετε το μπλοκάρισμα ή να διαπεράσετε το υλικό, ελαττώστε την πίεση στο δρέπανο και στη λεπίδα κατά το τελευταίο τμήμα της τρύπας.
- Αν το δρέπανο μπλοκάρει, ελευθερώστε τη σκανδάλη αμέσως, αφαιρέστε τη λεπίδα από το αντικείμενο εργασίας και ξεκινήστε ξανά. Μην ενεργοποιείτε και απενεργοποιείτε τη σκανδάλη σε μια προσπάθεια να ξεκινήσετε ένα μπλοκαρισμένο δρέπανο.
- Όσο μεγαλύτερη είναι η διάμετρος της λεπίδας του δρεπανιού, τόσο μεγαλύτερη είναι και η δύναμη αντίδρασης πάνω στο χάρι σας. Προσέξτε να μην χάσετε τον έλεγχο του δρεπανιού εξαιτίας αυτής της δύναμης αντίδρασης. Για να κρατήσετε τον απόλυτο έλεγχο, διατηρείτε ένα καλό πάτημα, χρησιμοποιήστε την πλευρική λαβή, κρατήστε το δρέπανο σφικτά με τα δυο χέρια και βεβαιωθείτε ότι το δρέπανο είναι κάθετο ως προς το υλικό το οποίο πρόκειται να τρυπήσει.
- Προφυλάξεις για άνοιγμα τρυπών
Η λεπίδα τρυπήματος μπορεί να υπερθερμανθεί κατά τη λειτουργία, όμως είναι ακόμα αρκετά αποδοτική. Μη κρύνετε την λεπίδα τρυπήματος σε νερό ή λάδι.
- Προσοχή για τα λεπτά αμέσως μετά την χρήση
Αμέσως μετά τη χρήση, όταν ακόμα το μοτέρ περιστρέφεται, εάν το δρέπανο τοποθετηθεί σε μέρος που έχουν συγκεντρωθεί αρκετά ροκανίδια γρέζα, και σκόνη, σκόνη μπορεί περιστασιακά να απορροφηθεί στο μηχανισμό του δρεπανιού. Πάντοτε δίνετε προσοχή για αυτή τη ανεπιθύμητη περίπτωση.
- 9. Όταν το ηλεκτρικό εργαλείο χρησιμοποιείται με το γάντζο στερεωμένο σε αυτό, δώστε προσοχή στα παρακάτω σημεία:
 - Πριν κρεμάσετε την κύρια μονάδα από την ζώνη της μέσης σας, βεβαιωθείτε ότι το δρέπανο έχει σταματήσει τελείως. Ενώ είναι κρεμασμένο από την ζώνη της μέσης σας, το βίμα παροχής ρεύματος πρέπει να είναι αποσυνδεδεμένο από την πηγή του ρεύματος.
 - Μην περπατάτε με το ηλεκτρικό εργαλείο να κρέμεται από την ζώνη της μέσης σας.
 - Στην περίπτωση λειτουργίας σε υψηλά μέρη, είναι επικίνδυνο να ριζέτε κάτω το εργαλείο κατά λάθος. Αν ο γάντζος παραμορφωθεί ή κρεμαστεί από λανθασμένη θέση, υπάρχει κίνδυνος ο γάντζος θα γλειστήσει και το εργαλείο να πέσει κάτω. Προσέχετε να αποφύγετε τον κίνδυνο.
 - Κατά το άνοιγμα μιας τρύπας το ηλεκτρικό εργαλείο μερικές φορές τραντάζεται με δύναμη όταν το αντικείμενο εργασίας τρυπηθεί, για παράδειγμα. Προσέξτε να μην τραυματιστείτε από τον γάντζο ακόμα και αν κάτι τέτοιο συμβεί.

ΣΥΜΒΟΛΑ

ΠΡΟΕΙΔΟΠΟΙΗΣΗ

Τα παρακάτω δείχνουν τα σύμβολα που χρησιμοποιούνται στο μηχάνημα. Βεβαιωθείτε ότι κατανοείτε τη σημασία τους πριν τη χρήση.

	D10VC3 : Δρέπανο
	Για τον περιορισμό του κινδύνου τραυματισμού, ο χρήστης πρέπει να διαβάσει το εγχειρίδιο οδηγιών χρήσης.
	Μόνο για τις χώρες της ΕΕ Μην πετάτε τα ηλεκτρικά εργαλεία στον κάδο οικιακών απορριμμάτων! Σύμφωνα με την Ευρωπαϊκή Οδηγία 2012/19/ΕΕ περί ηλεκτρικών και ηλεκτρονικών συσκευών και την εφαρμογή της στην εθνική νομοθεσία, τα ηλεκτρικά εργαλεία που έχουν φτάσει στο τέλος της ζωής τους πρέπει να συλλέγονται ξεχωριστά και να επιστρέφονται για ανακύκλωση με τρόπο φιλικό προς το περιβάλλον.
V	Ονομαστική τάση
P	Ισχύς εισόδου
N0	Ταχύτητα χωρίς φορτίο
	Ενεργοποίηση
	Απενεργοποίηση
Lock 	Ο διακόπτης κλειδώνει στη θέση "ON" .
	Αλλαγή ταχύτητας περιστροφής – Υψηλή ταχύτητα
	Αλλαγή ταχύτητας περιστροφής – Χαμηλή ταχύτητα
	Αποσυνδέστε το φις τροφοδοσίας από την ηλεκτρική έξοδο
	Εργαλείο Κλάσης II

ΟΝΟΜΑΣΙΕΣ ΕΞΑΡΤΗΜΑΤΩΝ

(Εικ. 1 – Εικ. 9)

①	Πλευρική λαβή	⑦	Πιεζόμενο πλήκτρο
②	Λεπίδα του τρυπανιού	⑧	Αναστολέας
③	Τσοκ χωρίς κλειδί	⑨	Χειριστήριο ελέγχου ταχύτητας
④	Τσοκ με κλειδί	⑩	Αγκιστρο
⑤	Κλειδί του τσοκ	⑪	Μπουλόνι M10
⑥	Σκανδάλη	⑫	Αγκιστρο (A)

ΒΑΣΙΚΑ ΕΞΑΡΤΗΜΑΤΑ

Εκτός από την κύρια μονάδα (1 μονάδα), η συσκευασία περιέχει τα εξαρτήματα που αναφέρονται κατωτέρω.

(1) Κλειδί σφίξιματος
(Ειδ. μόνο για σφικτήρα με κλειδί).....1

Τα βασικά εξαρτήματα υπόκεινται σε αλλαγή χωρίς προειδοποίηση.

ΕΦΑΡΜΟΓΕΣ

Τρύπημα σε μέταλλο, ξύλο και πλαστικά.

ΤΕΧΝΙΚΑ ΧΑΡΑΚΤΗΡΙΣΤΙΚΑ

Τάση (ανά περιοχές)*		(110 V, 220 V, 230 V, 240 V) ~	
Ισχύς εισόδου		600 W*	
Ταχύτητα χωρίς φορτίο		0 – 2500 min ⁻¹	
Ικανότητα σφιγκτήρα δραπάνου		10 mm	
Ικανότητα	Ατσάλι	Ελικοειδής Λεπίδα	10 mm
	Ξύλο	Επίπεδη Λεπίδα Φτιαριού	32 mm
		Τρυπανοειδής Λεπίδα	25 mm
Βάρος (χωρίς το καλώδιο)			
Ειδ. για σφιγκτήρα χωρίς κλειδί		1,4 κιλά	
Ειδ. για σφιγκτήρα με κλειδί		1,4 κιλά	

* Βεβαιωθείτε ότι έχετε ελέγξει τη ετικέτα του προϊόντος καθώς υπάρχουν αλλαγές ανά περιοχές.

ΣΤΕΡΕΩΣΗ ΚΑΙ ΛΕΙΤΟΥΡΓΙΑ

Ενέργεια	Εικόνα	Σελίδα
Στερέωση και αφαίρεση της πλευρικής λαβής	1	83
Τοποθέτηση και αφαίρεση της λεπίδας	2	83
Επιλογή περιστροφικής κατεύθυνσης	3	83
Λειτουργία διακόπτη	4	83
Κλειδώμα διακόπτη ενεργοποίησης	5	84
Εκ νέου ανύψωση του διακόπτη	6	84
Ρύθμιση της απόστασης έλξης του διακόπτη σκανδάλης	7	84
Θέση στερέωσης του άγκιστρου (Προαιρετικό εξάρτημα)	8	84
Θέση στερέωσης του άγκιστρου (A)*1 (Προαιρετικό εξάρτημα)	9	84
Επιλογή εξαρτημάτων	—	85

*1 Τοποθέτηση του άγκιστρου (A). (Προαιρετικό εξάρτημα)

Για να τοποθετήσετε το άγκιστρο (A), είναι απαραίτητο να αποσυναρμολογήσετε το τμήμα λαβής που καλύπτει το ηλεκτρικό σύστημα του εργαλείου. Για τη συνεχή ασφάλειά σας και την προστασία σας από μια ενδεχόμενη ηλεκτροπληξία, η τοποθέτηση του άγκιστρου (A) σε αυτό το τρυπάνι θα πρέπει να πραγματοποιείται ΜΟΝΟ από ένα ΕΞΟΥΣΙΟΔΟΤΗΜΕΝΟ ΚΕΝΤΡΟ ΕΞΥΠΗΡΕΤΗΣΗΣ της HiKOKI.

Επιλέξτε την κατάλληλη λεπίδα τρυπίματος

- Όταν ανοίγετε τρύπες σε μέταλλο και πλαστικό
Χρησιμοποιήστε κοινές λεπίδες τρυπίματος για μέταλλο.
- Όταν ανοίγετε τρύπες για ξύλο
Χρησιμοποιήστε κοινές λεπίδες τρυπίματος για ξύλο.
Όμως όταν ανοίγετε τρύπες των 6.5 χιλ ή μικρότερες, χρησιμοποιήστε μια λεπίδα τρυπίματος για εργασία σε μέταλλο.

ΣΥΝΤΗΡΗΣΗ ΚΑΙ ΕΛΕΓΧΟΣ

1. **Έλεγχος των λεπίδων του δραπάνου**
Επειδή η χρήση των φθαρμένων λεπίδων θα προκαλέσει την δυσλειτουργία του μοτέρ και την μειωμένη αποδοτικότητα, αντικαταστήστε τις λεπίδες του δραπάνου με καινούργιες ή ακονίστε τις χωρίς καθυστέρηση όταν παρατηρηθεί η φθορά.
2. **Έλεγχος των βιδών στερέωσης**
Να ελέγχετε τακτικά όλες τις βίδες στερέωσης και να βεβαιωθείτε ότι έχουν σφίξει καλά. Σε περίπτωση που κάποια βίδα είναι χαλαρή, σφίξτε την άμεσα. Διαφορετικά μπορεί να προκύψει σοβαρός κίνδυνος.
3. **Συντήρηση του κινητήρα**
Η περιέλιξη της μονάδας κινητήρα αποτελεί την «βασική λειτουργία» του ηλεκτρικού εργαλείου. Ασκήστε τη δέουσα προσοχή ώστε η περιέλιξη να μην υφίσταται βλάβες και/ή να μην λερώνεται με λάδι ούτε να βρέχεται με νερό.
4. **Έλεγχος των ανθρακικών ψηκτρών**
Για τη συνεχή ασφάλειά σας και την προστασία σας από μια ενδεχόμενη ηλεκτροπληξία, ο έλεγχος της ανθρακικής ψήκτρας και η αντικατάστασή της σε αυτό το εργαλείο θα πρέπει να πραγματοποιείται ΜΟΝΟ από ένα Εξουσιοδοτημένο Κέντρο Εξυπηρέτησης της HiKOKI.

ΠΡΟΣΟΧΗ

Κατά τον έλεγχο και τη συντήρηση των ηλεκτρικών εργαλείων, οι κανόνες ασφαλείας και οι κανονισμοί που υπάρχουν σε κάθε χώρα πρέπει να ακολουθούνται.

ΕΓΓΥΗΣΗ

Εγγυόμαστε για τα ηλεκτρικά εργαλεία HiKOKI σύμφωνα με τον θεσμικό κανονισμό/ειδικό κανονισμό της χώρας. Η παρούσα εγγύηση δεν καλύπτει ελαττώματα ή ζημιές λόγω κακής χρήσης, κακομεταχείρισης ή φυσιολογικής φθοράς. Σε περίπτωση παραπόνων παρακαλούμε αποστείλετε το ηλεκτρικό εργαλείο, χωρίς να το αποσυναρμολογήσετε μαζί με το ΠΙΣΤΟΠΟΙΗΤΙΚΟ ΕΓΓΥΗΣΗΣ το οποίο βρίσκεται στο τέλος των εν λόγω οδηγιών χειρισμού, σε Εξουσιοδοτημένο Κέντρο Εξυπηρέτησης της HiKOKI.

Ελληνικά

Πληροφορίες που αφορούν τον εκπεμπόμενο θόρυβο και τη δόνηση

Οι τιμές μετρήθηκαν σύμφωνα με το EN62841 και βρέθηκαν σύμφωνα με το ISO 4871.

Μετρηθείσα στάθμη ηχητικής ισχύος A: 95 dB (A).

Μετρηθείσα στάθμη ηχητικής πίεσης A: 84 dB (A).

Περιθώριο σφάλματος K: 5 dB (A).

Φοράτε προστατευτικά αυτιών.

Συνολικές τιμές δόνησης (διανυσματικό άθροισμα τριαξονικού καλωδίου) που καθορίζονται σύμφωνα με το πρότυπο EN62841

Διάτρηση σε μέταλλο:

Τιμή εκπομπής δόνησης $a_{h, D} = 2,3 \text{ m/s}^2$

Περιθώριο σφάλματος $K = 1,5 \text{ m/s}^2$

Η δηλωμένη συνολική τιμή κραδασμών και η δηλωμένη τιμή εκπομπής θορύβου έχουν μετρηθεί σύμφωνα με μια τυπική μέθοδο δοκιμής και μπορούν να χρησιμοποιηθούν για τη σύγκριση ενός εργαλείου με ένα άλλο.

Μπορούν επίσης να χρησιμοποιηθούν σε μια προκαταρκτική αξιολόγηση της έκθεσης.

ΠΡΟΕΙΔΟΠΟΙΗΣΗ

- Η εκπομπή κραδασμών και θορύβου κατά την πραγματική χρήση του ηλεκτρικού εργαλείου μπορεί να διαφέρει από τη δηλωμένη συνολική τιμή, ανάλογα με τους τρόπους χρήσης του εργαλείου, ειδικά το είδος του προς επεξεργασία τεμαχίου εργασίας και
- Καθορίστε μέτρα ασφαλείας για την προστασία του χειριστή που βασίζονται σε μία εκτίμηση της έκθεσης στις πραγματικές συνθήκες χρήσης (λαμβάνοντας υπόψη όλα τα μέρη του κύκλου λειτουργίας όπως τον χρόνο που το εργαλείο είναι κλειστό και το διάστημα όπου είναι ανενεργό επιπρόσθετα στον χρόνο εκκίνησης).

ΣΗΜΕΙΩΣΗ

Εξαιτίας του συνεχιζόμενου προγράμματος έρευνας και ανάπτυξης της HiKOKI, τα τεχνικά χαρακτηριστικά που αναφέρονται εδώ μπορούν να αλλάξουν χωρίς προηγούμενη ειδοποίηση.

OGÓLNE WSKAZÓWKI BEZPIECZEŃSTWA DOTYCZĄCE ELEKTRONARZĘDZI

⚠ OSTRZEŻENIE

Należy zapoznać się ze wszystkimi wskazówkami bezpieczeństwa, instrukcjami, ilustracjami i danymi technicznymi tego elektronarzędzia.

Nieprzestrzeganie wszystkich wymienionych poniżej instrukcji może być przyczyną porażenia prądem, pożaru i/lub poważnych obrażeń.

Ostrzeżenia i wskazówki bezpieczeństwa należy zachować do wglądu.

Wykorzystywane w treści wskazówek bezpieczeństwa określenie „elektronarzędzie” odnosi się do narzędzi zasilanych z sieci elektrycznej (przewodowych) lub z akumulatora (bezprowadowych).

1) Bezpieczeństwo na stanowisku pracy

- Stanowisko pracy należy utrzymywać w czystości i odpowiednio oświetlać. Nieporządek lub nieodpowiednie oświetlenie stanowiska pracy może być przyczyną wypadków.
- Elektronarzędzi nie należy użytkować w miejscach zagrożonych wybuchem, na przykład w pobliżu łatwopalnych cieczy, gazów lub pyłów. Pracujące elektronarzędzie wytwarza iskry, które mogą spowodować zapłon pyłu lub oparów.
- Dzieci oraz osoby postronne powinny pozostawać z dala od pracującego elektronarzędzia. Dekoncentracja może być przyczyną utraty kontroli nad elektronarzędziem.

2) Bezpieczeństwo elektryczne

- Wtyczka elektronarzędzia musi pasować do gniazda sieciowego. Wtyczki nie wolno w jakikolwiek sposób modyfikować. Elektronarzędzia posiadające uzziemienie nie powinny być użytkowane z wtyczkami przejściowymi. Użytkowanie niemodyfikowanych wtyczek oraz korzystanie z odpowiednich gniazd sieciowych zmniejsza ryzyko porażenia prądem.
- Należy unikać kontaktu z powierzchniami jakichkolwiek uzziemionych elementów, takich jak rury, grzejniki, kuchenki lub chłodziarki. Ryzyko porażenia prądem wzrasta, gdy ciało jest uzziemione.
- Elektronarzędzi nie wolno narażać na działanie deszczu lub wilgoci. Obecność wody wewnątrz elektronarzędzia zwiększa ryzyko porażenia prądem.
- Przewodu zasilającego nie wolno używać w sposób niezgodny z jego przeznaczeniem. Przewodu zasilającego nie wolno używać do przenoszenia bądź ciągnięcia elektronarzędzia, ani do odłączania go od zasilania. Przewód zasilający należy chronić przed kontaktem ze źródłami ciepła, olejem, ostrymi krawędziami lub poruszającymi się częściami. Uszkodzony lub zapętlony przewód zasilający zwiększa ryzyko porażenia prądem.
- W przypadku użytkowania elektronarzędzia na wolnym powietrzu należy korzystać z przedłużaczy do tego celu przeznaczonych. Używanie przedłużaczy przeznaczonych do pracy na wolnym powietrzu zmniejsza ryzyko porażenia prądem.

- Jeżeli praca elektronarzędziem musi być wykonywana w miejscu o dużej wilgotności, należy zawsze korzystać ze źródła zasilania zabezpieczonego wyłącznikiem różnicowoprądowym. Korzystanie z wyłącznika różnicowoprądowego zmniejsza ryzyko porażenia prądem.

3) Bezpieczeństwo osobiste

- Podczas użytkowania elektronarzędzia należy zachowywać ostrożność, koncentrować się na wykonywanej pracy i postępować zgodnie z zasadami zdrowego rozsądku. Elektronarzędzia nie powinny być użytkowane przez osoby zmęczone lub znajdujące się pod wpływem substancji odurzających, alkoholu bądź leków. Chwila nieuwagi podczas użytkowania elektronarzędzia może być przyczyną poważnych obrażeń.
- Należy używać wyposażenia ochronnego. Należy zawsze nosić okulary ochronne. Stosowane – odpowiednio do panujących warunków – wyposażenie ochronne, takie jak maska przeciwpyłowa, obuwie antypoślizgowe, kask lub słuchawki ochronne, zmniejsza ryzyko odniesienia obrażeń.
- Należy uniemożliwić przypadkowe uruchomienie. Przed podłączeniem elektronarzędzia do gniazda zasilania i/lub zestawu akumulatorowego, a także przed podniesieniem lub przeniesieniem go, należy upewnić się, że wyłącznik znajduje się w położeniu wyłączenia. Ze względów bezpieczeństwa nie należy przenosić elektronarzędzi, trzymając palec na wyłączniku, ani podłączać do zasilania elektronarzędzi, których wyłącznik znajduje się w położeniu włączenia.
- Przed włączeniem elektronarzędzia usunąć wszystkie klucze regulacyjne. Pozostawienie klucza regulacyjnego połączonego z częścią obrotową elektronarzędzia może być przyczyną obrażeń.
- Nie sięgać elektronarzędziem zbyt daleko. Należy zawsze pamiętać o stabilnej postawie i zachowaniu równowagi. Zapewnia to lepsze panowanie nad elektronarzędziem w nieoczekiwanych sytuacjach.
- Należy nosić odpowiednią odzież. Nie nosić luźnej odzieży ani biżuterii. Chronić włosy i odzież przed kontaktem z ruchomymi częściami urządzenia. Luźna odzież, biżuteria lub długie włosy mogą zostać pochwycone i wciągnięte przez ruchome części narzędzia.
- Jeżeli elektronarzędzie wyposażone jest w złącze dla urządzenia do odprowadzania i gromadzenia pyłów, należy pamiętać o właściwym podłączeniu i poprawnym użytkowaniu takiego urządzenia. Korzystanie z urządzeń do odprowadzania i gromadzenia pyłu zmniejsza zagrożenia związane z obecnością pyłu.
- Nie pozwól, aby wprawa osiągnięta w wyniku częstego korzystania z narzędzi pozwalała na bezostrożną i ignorowanie zasad bezpieczeństwa narzędzi. Nieostrożne działanie może spowodować poważne obrażenia w ciągu ułamka sekundy.

4) Obsługa i konserwacja elektronarzędzia

- a) Nie używać elektronarzędzia ze zbyt dużą siłą. Należy wykorzystywać elektronarzędzie odpowiednie dla wykonywanej pracy.

Elektronarzędzie przeznaczone do wykonania określonej pracy wypełni swoje zadanie lepiej i w sposób bardziej bezpieczny, jeżeli praca będzie wykonywana z zalecaną prędkością.

- b) Nie należy użytkować elektronarzędzia, którego wyłącznik jest uszkodzony.

Każde elektronarzędzie, które nie może być właściwie włączane ani wyłączane, stanowi zagrożenie i musi zostać naprawione.

- c) Przed przystąpieniem do jakichkolwiek regulacji bądź wymiany akcesoriów oraz kiedy elektronarzędzie nie będzie używane przez dłuższy czas, należy odłączyć wtyczkę elektronarzędzia od źródła zasilania i/ lub odłączyć od elektronarzędzia zestaw akumulatorowy (jeśli jest to możliwe).

Powyższe środki bezpieczeństwa mają na celu wyeliminowanie ryzyka przypadkowego uruchomienia urządzenia.

- d) Nieużywane elektronarzędzia powinny być przechowywane w miejscu niedostępnym dla dzieci; osobom, które nie znają zasad obsługi elektronarzędzi lub niniejszych zaleceń nie wolno udzielać pozwolenia na użytkowanie elektronarzędzia.

Użytkowanie elektronarzędzi przez osoby, które nie zostały właściwie poinstruowane, może stanowić zagrożenie.

- e) Elektronarzędzia i akcesoria należy konserwować. Przed rozpoczęciem pracy należy sprawdzić, czy ruchome części są poprawnie umieszczone, czy nie są zakleszczone lub uszkodzone i czy nie występują jakiegokolwiek inne okoliczności, które mogłyby uniemożliwić bezpieczną pracę elektronarzędzia. W razie uszkodzenia przed kolejnym użyciem elektronarzędzie musi zostać naprawione.

Wiele wypadków następuje z powodu nieprawidłowej konserwacji elektronarzędzi.

- f) Narzędzia tnące powinny być zawsze ostre i czyste.

Narzędzia tnące powinny być utrzymywane we właściwym stanie, z odpowiednio ostrymi krawędziami tnącymi – zmniejsza to ryzyko zakleszczenia narzędzia i ułatwia kontrolę nad nim.

- g) Elektronarzędzia, akcesoria, wiertła, narzędzia tnące itp. należy zawsze obsługiwać w sposób zgodny z zaleceniami niniejszej instrukcji, biorąc pod uwagę warunki robocze oraz rodzaj wykonywanej pracy.

Używanie elektronarzędzia w celach niezgodnych z jego przeznaczeniem może stanowić zagrożenie.

- h) Utrzymywać uchwyty i powierzchnie chwytania suche, czyste i wolne od oleju i smaru.

Śliskie uchwyty i powierzchnie chwytania uniemożliwiają bezpieczną obsługę i kontrolę narzędzia w nieoczekiwanych sytuacjach.

5) Serwis

- a) Elektronarzędzia mogą być serwisowane wyłącznie przez wykwalifikowanych techników serwisowych, z zastosowaniem oryginalnych części zamiennych.

Jest to gwarancją utrzymania bezpieczeństwa obsługi elektronarzędzia.

UWAGA

Dzieci oraz osoby niepełnosprawne powinny pozostawać z dala od pracujących elektronarzędzia. Nieużywane elektronarzędzia powinny być przechowywane w miejscu niedostępnym dla dzieci i osób niepełnosprawnych.

WSKAZÓWKI BEZPIECZEŃSTWA DOTYCZĄCE WIERTARKI

- 1) Instrukcja bezpieczeństwa dotyczące wszystkich czynności

- a) Korzystać z uchwytu pomocniczego (uchwytów pomocniczych).

Utrata kontroli może być przyczyną obrażeń.

- b) Jeżeli narzędzie tnące może wejść w kontakt z ukrytym okablowaniem lub przewodem zasilającym elektronarzędzia, elektronarzędzie należy trzymać za izolowane powierzchnie.

Narzędzie tnące, które wejdzie w kontakt z przewodem pod napięciem, mogą spowodować, że metalowe części elektronarzędzia znajdą się pod napięciem, co grozi porażeniem operatora prądem.

- 2) Instrukcja bezpieczeństwa w przypadku korzystania z długich wiertel

- a) Nigdy nie pracować z prędkością obrotową przekraczającą maksymalną znamionową prędkość obrotową wiertła.

Przy wyższych prędkościach obrotowych wiertło może się zgąć, jeśli zezwoli mu się na swobodne obroty bez styczności z obrabianym elementem, co może prowadzić do obrażeń ciała.

- b) Zawsze rozpocząć wiercenie od niskiej prędkości i z końcówką wiertła przyłożoną do obrabianego elementu.

Przy wyższych prędkościach obrotowych wiertło może się zgąć, jeśli zezwoli mu się na swobodne obroty bez styczności z obrabianym elementem, co może prowadzić do obrażeń ciała.

- c) Wywierać nacisk wyłącznie w osi wiertła i nie wywierać nadmiernego nacisku.

Wiertła mogą się zginać, co może spowodować ich pęknięcie lub utratę panowania nad narzędziem, prowadząc do obrażeń ciała.

DODATKOWE WSKAZÓWKI BEZPIECZEŃSTWA

- Należy pamiętać, aby w czasie pracy elektronarzędzie trzymać mocno i pewnie. W przeciwnym wypadku może dojść do wypadków lub obrażeń. (Rys. 10)
- Upewnić się, że charakterystyka wykorzystywanego źródła zasilania jest zgodna z informacjami dotyczącymi zasilania, podanymi na tabliczce znamionowej.
- Upewnić się, że wyłącznik jest w położeniu wyłączenia. Jeżeli wtyczka zostanie podłączona do gniazda sieciowego, gdy wyłącznik znajduje się w położeniu włączenia, elektronarzędzie uruchomi się natychmiast, co może być przyczyną poważnego wypadku.
- Jeżeli stanowisko robocze jest oddalone od źródła zasilania, należy korzystać z przedłużaczy o odpowiednim przekroju i mocy znamionowej. Przedłużacz powinien być tak krótki, jak to tylko możliwe; jego długość powinna jednak gwarantować praktyczną pracę.
- Trzymaj wiertarkę mocno podczas używania.
- Nie wolno używać rękawic wykonanych z materiału, który może się zawijać, np. bawełny, wełny, sukna lub nici.

7. Przed wierceniem w ścianach, sufitach czy podłogach upewnij się, że nie ma w nich żadnych kabli elektrycznych.
8. Wiercenie
- Podczas wiercenia uruchamiaj narzędzie powoli i stopniowo zwiększając prędkość obrotów.
 - Wiertarkę dociskaj zawsze w kierunku wyznaczonym przez oś wiertła. Dociskaj narzędzie tylko na tyle, by końcówka wiertła mogła pobierać nowy materiał, nie dociskaj wiertarki zbyt mocno – możesz przeciążyć silnik i zatrzymać go lub wygiąć wiertło.
 - By zminimalizować ryzyko unieruchomienia wiertła w otworze i gwałtownego przebiccia się przez wiercony materiał pod koniec wiercenia otworu zmniejsz nacisk i pozwól, by wiertło popracowało pod mniejszym obciążeniem.
 - Jeżeli wiertło utknie w otworze, natychmiast zwolnij spust i wyjmij wiertło z otworu – dopiero wtedy możesz ponownie uruchomić narzędzie i powrócić do wiercenia. Nie próbuj uruchamiać zablokowanej wiertarki wielokrotnie wciskając i zwalniasz spust. Może to doprowadzić do jej uszkodzenia.
 - Im większa średnica wiertła, z tym większą siłą wiertarka napiera na Twoje ramię. Używaj więc wiertarki ostrożnie, by nie ulec sile tej reakcji i nie utracić nad nią kontroli. By zachować pełnię kontroli nad wiertarką podczas pracy należy pewnie stać na ziemi, używać uchwytu bocznego, trzymać narzędzie mocno obiema rękami i upewnić się, że wiertło jest prostopadłe do powierzchni nawiercanego materiału.
 - Środki ostrożności podczas wiercenia
Podczas pracy wiertło może nagrzewać się, jednak najczęściej nie zakłóca to jego funkcjonowania. Nie należy chłodzić wiertła wodą lub olejem.
 - Środki ostrożności, jakie należy zachować natychmiast po zakończeniu pracy
Zaraz po zakończeniu pracy, kiedy wiertło jeszcze się obraca, nie należy zbliżać go do miejsc, w których nagromadził się pył lub wióry - mogą one zostać wciągnięte do wnętrza urządzenia przez mechanizm wiertła. Należy zawsze brać pod uwagę taką możliwość.
9. Przy używaniu wiertarki z zainstalowanym haczykiem należy przestrzegać następujących zasad:
- Przed zawieszeniem głównego urządzenia na pasie narzędziowym należy upewnić się, że wiertło jest absolutnie nieruchome. Przed zawieszeniem urządzenia na pasie narzędziowym, wiertarkę należy odłączyć od źródła zasilania.
 - Poruszanie się po terenie z wiertarką zawieszoną na pasie narzędziowym jest zabronione.
 - W przypadku pracy na wysokości istnieje niebezpieczeństwo przypadkowego upuszczenia urządzenia. Jeśli haczyk jest zdeformowany lub zawieszony w niewłaściwej pozycji zachodzi niebezpieczeństwo ześlizgnięcia się haka i upadku urządzenia. Pamiętaj, aby unikać niebezpiecznych sytuacji.
 - Przy wierceniu otworów przelotowych wiertarka często ulega silnym wstrząsom, na przykład wtedy, gdy wiertło przebija się przez wierconą powierzchnię. W takich sytuacjach należy szczególnie uważać na to, by nie zranić się haczykiem.





NAZWY CZĘŚCI (Rys. 1 – Rys. 9)

①	Uchwyt boczny	⑦	Przycisk
②	Wiertło	⑧	Blokada
③	Bezkluczowy uchwyt wiertarski	⑨	Pokrętło regulacji obrotów
④	Kluczowy uchwyt wiertarski	⑩	Zaczep
⑤	Klucz do uchwytu	⑪	Śruba M10
⑥	Przełącznik spustowy	⑫	Zaczep (A)

SYMBOLE

OSTRZEŻENIE

Następujące oznaczenia są symbolami używanymi w instrukcji elektronarzędzia. Przed rozpoczęciem użytkowania należy się upewnić, że ich znaczenie jest zrozumiałe.

	D10VC3 : Wiertarka
	Aby zmniejszyć ryzyko odniesienia obrażeń, użytkownik powinien przeczytać instrukcję obsługi.
	Dotyczy tylko państw UE Elektronarzędzi nie wolno wyrzucać wraz z odpadami z gospodarstwa domowego! Zgodnie z Dyrektywą Europejską 2012/19/UE w sprawie zużytego sprzętu elektrycznego i elektronicznego oraz wprowadzeniem jej zgodnie z prawem krajowym, zużyte elektronarzędzia należy posegregować i oddać do recyklingu w sposób przyjazny dla środowiska w wyspecjalizowanym zakładzie utylizacji.
V	Napięcie znamionowe
P	Moc wejściowa
n ₀	Prędkość na biegu jałowym
I	Włączanie
O	Wyłączenie
Lock I	Przełącznik blokuje się w pozycji „WŁ.”.
H	Zmiana prędkości obrotowej – wysoka prędkość
L	Zmiana prędkości obrotowej – niska prędkość
	Odłączyć wtyczkę od gniazda sieciowego
	Elektronarzędzie klasy II

AKCESORIA STANDARDOWE

Poza elektronarzędziem (1 narzędzie) w opakowaniu znajdują się akcesoria wymienione poniżej.

(1) Klucz uchwyty (Spec. tylko dla uchwyty z kluczem)1

Aksesoria standardowe mogą ulec zmianie bez wcześniejszego zawiadomienia.

ZASTOSOWANIA

Wiercenie w metalu, drewnie i tworzywach sztucznych.

SPECYFIKACJE TECHNICZNE

Napięcie (w zależności od miejsca)*		(110 V, 220 V, 230 V, 240 V) ~	
Moc pobierana		600 W*	
Prędkość obrotowa bez obciążenia		0 – 2500 min ⁻¹	
Wydajność uchwyty wiertarskiego		10 mm	
Możliwości	Stal	Wiertło śrubowe	10 mm
	Drewno	Wiertło płaskie	32 mm
		Wiertło kręte do drewna	25 mm
Waga (bez kabla)			
Spec. dla uchwyty z kluczem		1,4 kg	
Spec. dla uchwyty bez klucza		1,4 kg	

* Należy zapoznać się z danymi zamieszczonymi na tabliczce znamionowej, ponieważ mogą się one różnić w zależności od kraju.

MONTAŻ I PRACA

Działanie	Rysunek	Strona
Mocowanie i zdejmowanie uchwyty boczno	1	83
Montowanie i demontowanie wiertła	2	83
Wybór kierunku obrotu	3	83
Obsługa wyłącznika	4	83
Blokowanie wyłącznika	5	84
Odblokowanie wyłącznika	6	84
Regulacja głębokości wciskania przełącznika spustowego	7	84
Pozycja montowania zaczepu (akcesorium opcjonalne)	8	84
Pozycja montowania zaczepu (A)*1 (akcesorium opcjonalne)	9	84
Wybór akcesoriów	—	85

*1 Montaż haka (A). (akcesorium opcjonalne)

Aby przymocować hak (A), należy zdemontować część uchwyty, która zakrywała układ elektryczny narzędzia. Aby zagwarantować bezpieczeństwo i ochronę przed porażeniem prądem, instalacja haka (A) na tej wiertarce powinna być przeprowadzana WYŁĄCZNIE przez AUTORYZOWANE CENTRUM SERWISOWE HIKOKI.

Wybór odpowiedniego wiertła

- Do wiercenia w metalu lub plastyku
Użyj normalnych wiertel do metalu.
- Do wiercenia w drewnie
Użyj normalnych wiertel do drewna.
Przy wierceniu otworów mniejszych niż 6,5 mm użyj jednak wiertel do metalu.

KONSERWACJA I KONTROLA

1. Kontrola wiertel

Jako, że używanie tępych wiertel powoduje niewłaściwą pracę silnika i zmniejsza wydajność wiertarki, jeśli zauważysz, że wiertło się stępiło niezwłocznie wymień je na nowe lub naostrz.

2. Kontrola śrub mocujących

Śruby mocujące należy regularnie kontrolować pod kątem ich poprawnego dokręcenia. Jeżeli którakolwiek ze śrub jest poluzowana, należy ją natychmiast dokręcić. Niezastosowanie się do tego zalecenia może stwarzać zagrożenie.

3. Konserwacja silnika

Uzwojenie silnika jest najistotniejszym elementem elektronarzędzia. Należy zachować szczególną ostrożność, aby uzwojenie nie zostało uszkodzone i/lub nie weszło w kontakt z olejem lub wodą.

4. Kontrola szczotek węglowych

Aby zagwarantować bezpieczeństwo i ochronę przed porażeniem prądem, kontrola i wymiana szczotek węglowych tego elektronarzędzia powinna być przeprowadzana WYŁĄCZNIE przez autoryzowane centrum serwisowe HIKOKI.

UWAGA

Podczas użytkowania i konserwacji narzędzi elektrycznych muszą być przestrzegane przepisy i standardy bezpieczeństwa.

GWARANCJA

Gwarancja na elektronarzędzia firmy HiKOKI jest udzielana z uwzględnieniem praw statutowych/przepisów krajowych. Gwarancja nie obejmuje wad i uszkodzeń powstałych w wyniku niewłaściwego lub niezgodnego z przeznaczeniem użytkowania, bądź wynikających z normalnego zużycia. W wypadku reklamacji należy dostarczyć kompletne elektronarzędzie do centrum serwisowego autoryzowanego przez firmę HiKOKI wraz z KARTĄ GWARANCYJNĄ znajdującą się na końcu instrukcji obsługi.

Informacje dotyczące poziomu hałasu i wibracji

Zmierzone wartości zostały określone zgodnie z EN62841 i zadeklarowane zgodnie z ISO 4871.

Zmierzony poziom dźwięku A: 95 dB (A).

Zmierzony poziom ciśnienia akustycznego A: 84 dB (A).

Niepewność K: 5 dB (A).

Należy nosić słuchawki ochronne.

Wartość całkowita wibracji (trójosiowa suma wektorowa) określona zgodnie z EN62841.

Wiercenie w metalu:

Wartość emisji wibracji $a_{h, D} = 2,3 \text{ m/s}^2$

Niepewność K = 1,5 m/s^2

Deklarowana całkowita wartość drgań i deklarowana wartość emisji hałasu zostały zmierzone z wykorzystaniem znormalizowanej metody testowej i mogą być wykorzystywane do porównywania narzędzi.

Mogą one być również wykorzystywane do wstępnej oceny ekspozycji.

OSTRZEŻENIE

- Emisja drgań i hałasu podczas rzeczywistego użytkowania elektronarzędzia mogą się różnić od deklarowanej wartości całkowitej w zależności od sposobów użytkowania narzędzia, w szczególności rodzaju przetwarzanego przedmiotu; oraz
- Należy określić środki bezpieczeństwa dla ochrony operatora zgodnie z szacowaną wartością ekspozycji w zależności od rzeczywistych warunków użytkowania (uwzględniając wszystkie etapy cyklu roboczego, takie jak przerwy w pracy elektronarzędzia oraz praca na biegu jałowym w stanie gotowości).

WSKAZÓWKA

W związku z prowadzonym przez firmę HiKOKI programem badań i rozwoju, niniejsze specyfikacje techniczne mogą ulec zmianie bez wcześniejszego zawiadomienia.

A SZERSZÁMGÉPEL KAPCSOLATOS ÁLTALÁNOS BIZTONSÁGI FIGYELMEZTETÉSEK

⚠ FIGYELMEZTETÉS

Olvasson el minden biztonsági figyelmeztetést, útmutatást, illusztrációt és műszaki adatot, amelyeket a szerszámgéphez kapott.

Az alább felsorolt utasítások be nem tartása áramütést, tüzet és/vagy súlyos sérülést eredményezhet.

A figyelmeztetéseket és utasításokat tartalmazó útmutatót őrizze meg, hogy a jövőben is a rendelkezésére álljon.

A figyelmeztetéseket használó „szerszámgép” kifejezés a hálózatról működő (vezetékes) vagy akkumulátorról működő (vezeték nélküli) szerszámgépre vonatkozik.

1) Munkaterület biztonsága

- A munkaterület mindig legyen tiszta és jól megvilágított.
A zsúfolt vagy sötét területek vonzzák a baleseteket.
- Ne használja a szerszámgépeket robbanásveszélyes légkörben, például gyúlékony folyadékok, gázok vagy por jelenlétében.
A szerszámgépek szikrákat keltenek, amelyek meggyújthatják a port vagy gőzöket.
- Ne engedje közel a gyermekeket és kívülállókat a szerszámgéphez annak használata közben.
Elveszítheti az irányítását a gép felett, ha valaki eltereli a figyelmét.

2) Érintésvédelem

- A szerszámgép dugaszainak az aljzatnak megfelelőnek kell lenniük. Soha, semmilyen módon ne alakítsa át a dugaszt. Ne használjon átalakító dugaszt földelt szerszámgépekhez.
Az eredeti dugaszok és a megfelelő aljzatok használata csökkenti az áramütés kockázatát.
- Kerülje a test érintkezését a földelt felületekkel, mint például csövekkel, radiátorokkal, tűzhelyekkel és hűtőszekrényekkel.
Az áramütés kockázata nagyobb, ha a teste földelve van.
- Ne tegye ki a szerszámgépeket esőnek vagy nedves körülményeknek.
A szerszámgépbe kerülő víz növeli az áramütés kockázatát.
- Ne rongálja meg a vezetéket. Soha ne használja a vezetéket a szerszámgép szállításához, húzásához vagy az aljzataból való kihúzásához. Tartsa távol a vezetéket hőtől, olajtól, éles szegélyektől vagy mozgó alkatrészekről.
A sérült vagy összekuszálódott vezetékek növelik az áramütés kockázatát.
- A szerszámgép szabadban történő üzemeltetése esetén használjon szabadtéri használatra alkalmas hosszabbító kábelt.
A szabadtéri használatra alkalmas kábel használata csökkenti az áramütés kockázatát.
- Ha elkerülhetetlen a szerszámgép nyirkos helyen történő használata, használjon FI relével (érintésvédelmi relével) védett táplálást.
A FI relé használata csökkenti az áramütés kockázatát.

3) Személyi biztonság

- A szerszámgép használata közben maradjon mindig figyelmes, arra figyeljen, amit csinál, és használja a józanész elvét.
Ne használja a szerszámgépet fáradtan, kábítószert, alkoholt vagy gyógyszert használva.

A szerszámgépek üzemeltetése közben egy pillanatnyi figyelmetlenség is súlyos személyi sérülést eredményezhet.

- Használjon személyi védőeszközöket. Mindig viseljen védőeszeművet.
A munkavédelmi eszközök, mint a porvédő maszk, csúszásgátló biztonsági cipő, védő sisak vagy fűlvédő használata a fennálló körülmények esetén csökkenti a személyi sérülés veszélyét.
- Ne hagyja, hogy a gép véletlenül elinduljon. Győződjön meg arról, hogy a kapcsoló a kikapcsolt állásban van, mielőtt a szerszámgépet csatlakoztatja az áramforráshoz és/vagy behelyezi az akkumulátort, illetve amikor felveszi vagy szállítja a szerszámot.
A szerszámgépek szállítása úgy, hogy az ujjá a kapcsolón van, valamint a bekapcsolt szerszámgépek áram alá helyezése vonzza a baleseteket.
- Távolítson el minden állítókulcsot vagy csavarkulcsot, mielőtt bekapcsolja a szerszámgépet.
A szerszámgép forgó részéhez csatlakoztatva hagyott csavarkulcs vagy kulcs személyi sérülést eredményezhet.
- A gép használatakor ne nyújtózzon túl messzire. Mindig álljon stabilan, és őrizze meg egyensúlyát.
Ez lehetővé teszi, hogy a szerszámgépet váratlan helyzetekben is jobban irányítsa.
- Öltözzön megfelelően. Ne viseljen laza ruházatot vagy ékszert. Tartsa távol haját és ruházatát a mozgó alkatrészekről.
A laza ruházat, ékszer vagy hosszú haj beakadhat a mozgó részekbe.
- Ha a porészívő és gyűjtő berendezések csatlakoztatásához külön eszközöket kapott, gondoskodjon ezek megfelelő csatlakoztatásáról és használatáról.
A porgyűjtő használata csökkentheti a porhoz kapcsolódó veszélyeket.
- Ne hagyja, hogy a gépek gyakori használatából eredő megszokás önelégültté tegye, és ez a gép biztonságai alapelveinek figyelmen kívül hagyására késztesse.
Egy gondatlan cselekedet a másodperc töredéke alatt súlyos sérülést okozhat.

4) A szerszámgép használata és ápolása

- Ne erőltesse a szerszámgépet. Használjon az alkalmazásához megfelelő szerszámgépet.
A megfelelő szerszámgép jobban és biztonságosabban végzi el a feladatot azon a sebességen, amelyre azt tervezték.
- Ne használja a szerszámgépet, ha a kapcsoló nem kapcsolja azt be és ki.
Az a szerszámgép, amely a kapcsolóval nem vezérelhető, veszélyes, és meg kell javítani.
- Húzza ki a dugaszt az áramforrásból és/vagy, ha eltávolítható, vegye ki az akkumulátort a szerszámgépéből, mielőtt bármilyen beállítást végez, tartozékokat cserél vagy tárolja a szerszámgépeket.
Ezen megelőző biztonsági intézkedések csökkentik a szerszámgép véletlen beindulásának kockázatát.
- A használaton kívüli szerszámgépeket tárolja úgy, hogy gyermekek ne férhessenek hozzá, és ne engedje meg, hogy a szerszámgépet a gépet vagy ezeket az utasításokat nem ismerő személyek használják.
Képzetlen felhasználók kezében a szerszámgépek veszélyesek.

- e) **A szerszámgépek és tartozékaik karbantartása.** Ellenőrizze, hogy a mozgó alkatrészek a szerszámgépen nincsenek-e elállítódva, vagy beszorulva, nincsenek-e törött alkatrészek, vagy van-e más körülmény, ami befolyásolhatja a szerszámgép működését. Ha a szerszámgép sérült, használat előtt javíttassa meg.

Sok balesetet a rosszul karbantartott szerszámgépek okoznak.

- f) **A vágószerszámokat tartsa élesen és tisztán.** Az éles vágóélekkel rendelkező, megfelelően karbantartott vágószerszámok elakadásának lehetősége kevésbé valószínű, és azok könnyebben kezelhetők.
- g) **A szerszámgép tartozékait és betétkéseit stb. használja a jelen útmutatónak megfelelően, figyelembe véve a munkakörülményeket és a végzendő munkát.** A szerszámgép nem rendeltetésszerű használata veszélyes helyzetet eredményezhet.
- h) **Tartsa a fogantyúkat és a markolatok felületeit szárazon, valamint olaj- és zsírmentesen.** A csúszós fogantyúk és markolati felületek nem teszik lehetővé a szerszám biztonságos kezelését és váratlan helyzetekben történő irányítását.

5) Szervíz

- a) **A szerszámgépét képesítéssel rendelkező szerelővel javíttassa meg, csak azonos cserealkatrészek használatával.** Ez biztosítja, hogy a szerszámgép biztonságos maradjon.

VIGYÁZAT

Tartsa távol a gyermekeket és beteg személyeket. Amikor nem használja a szerszámokat, tárolja úgy, hogy gyermekek és beteg személyek ne férhessenek hozzá.

TOVÁBBI BIZTONSÁGI FIGYELMEZTETÉSEK

- Használat közben tartsa biztosan a szerszámot. Ennek elmulasztása balesetet vagy sérülést eredményezhet. (10. ábra)
- Ügyeljen rá, hogy a használni kívánt hálózati forrás megfeleljen a termék adattábláján feltüntetett hálózati követelményeknek.
- Győződjön meg arról, hogy a hálózati kapcsoló KI állásban van.
Ha a csatlakozódugót úgy csatlakoztatja a dugaszolóaljzathoz, hogy a hálózati kapcsoló ON (BE) állásban van, a szerszámgép azonnal működésbe lép, ami súlyos balesetet okozhat.
- Ha a munkaterület a hálózati forrástól távol található, használjon megfelelő keresztmetszetű és névleges teljesítményű hosszabbító kábelt. A hosszabbító kábelt a lehető legrövidebbre kell fogni.
- Használat közben tartsa a fűrőt biztonságosan.
- Ne viseljen olyan anyagból készült kesztyűt, amely hajlamos arra, hogy felcsavarodjon (pamut, gyapjú, textil vagy spárta, stb.)
- Falakba, mennyezetekbe vagy padlóba történő fúrás előtt győződjön meg arról, hogy azokban nem futnak elektromos vezetékek.
- Fúrás
 - Fúráskor kezdjük a fúrást lassan, majd pedig fúrás közben fokozatosan emeljük a fordulatszámot.
 - Mindig a hegygel egyenes vonalban alkalmazzon nyomást. Alkalmazzon a fúráshoz elegendő nyomást, de ne nyomja annyira, hogy leálljon a motor, vagy pedig a hegy elhajoljon.
 - A motor leállásának vagy az anyag áttörésének minimálisáshoz csökkentse a fúrra nehezedő nyomást és a lyuk utolsó részében könnyítve nyomja a hegyet.
 - Ha a fűrő leáll, azonnal engedje fel a kapcsolót, távolítsa el a hegyet a munkadarabból, és kezdje újra. Ne nyomkodja a kapcsolót a leállt fűrő elindítását megkísérelve, ez ugyanis károsíthatja a fűrőt.
 - Minél nagyobb a fűrőhegy átmérője, annál nagyobb a karra visszaható erő.
 - Ügyeljen arra, hogy ezen visszaható erő miatt el ne veszítse a fűrő feletti ellenőrzést.
 - A biztos ellenőrzéshez vesse meg alaposan a lábát, használja az oldalfogantyút, fogja erősen a fűrőt mindkét kezével, és gondoskodjon arról, hogy a fűrő függőlegesen hatoljon be a fúrandó anyagba.
 - Övintézkedések fúrásnál
 - A fűrőhegy működés közben túlhevülhet; ugyanakkor elegendően működőképes. Ne hűtse le a fűrőhegyet vízben vagy olajban.
 - Közvetlenül a használat utánra vonatkozó óvatosság
 - Közvetlenül a használat után, amikor még forog, ha a fűrőt olyan helyre teszi le, ahol jelentős mennyiségű forgács és por gyűlt össze, a por véletlenül beszívódhat a fűrő mechanizmusába. "Mindig figyeljen erre a nem kívánatos lehetőségre.
 - Ha a kéziszerszámot úgy használja, hogy ahhoz akasztó van rögzítve, akkor az alábbi pontokra kell figyelnie.
 - Mielőtt a fűrőegységet a nadrágszíjára akasztaná, győződjön meg arról, hogy a fűrő teljesen leállt.
 - Amíg a szerszám a nadrágszíjon lóg, a hálózati csatlakozót ki kell húzni a dugaszoló aljzatból.
 - Ne közeledjen úgy, hogy a kéziszerszám az övén lóg.
 - Ha magas helyen dolgozik, akkor a szerszám véletlen elejtése veszélyes lehet. Ha az akasztó deformálódott, vagy ha rossz helyzetben van beakasztva, akkor fennáll a veszélye annak, hogy a szerszám kicsúszik és leesik. Kerülje el a veszélyhelyzeteket.

A FÚRÁSRA VONATKOZÓ BIZTONSÁGI UTASÍTÁSOK

- Biztonsági útmutató minden művelethez
 - a) **Használja a kiegészítő fogantyú(ka)t.**
A fűrő feletti irányítás elvesztése személyi sérülést okozhat.
 - b) **A szerszámgépet a szigetelt markolófelületeknél fogja, ha olyan műveletet végez, amely során a vágóeszköz rejtett vezetékhez vagy a saját kábeléhez érhet.**
Ha a vágóeszköz feszültség alatt lévő vezetékkel érintkezik, a szerszámgép szabadon álló fémrészei is feszültség alá kerülhetnek, és megrázzhatják a gép kezelőjét.
- Biztonsági útmutató hosszú fúrószár használatára esetén
 - a) **Soha nem működtesse a fúrószárat maximális sebességénél magasabb sebességen.**
Magasabb sebességen a fúrószár meghajolhat, ha a munkadarabot nem érintve, szabadon forog, ami személyi sérülést okozhat.
 - b) **Mindig alacsony sebességgel kezdje a fúrást, és úgy, hogy a fúrószár hegye érintse a munkadarabot.**
Magasabb sebességen a fúrószár meghajolhat, ha a munkadarabot nem érintve, szabadon forog, ami személyi sérülést okozhat.
 - c) **Csak közvetlenül a fúrószárral fejtse ki nyomást, és ne fejtse ki túl nagy nyomást.**
A fúrószár meghajolhat, ami törést vagy a kontroll elvesztését okozhatja, és személyi sérüléshez vezethet.

Magyar

- Átmenő furat készítésekor a kéziszerszám néha erősen beremeg, például a munkadarab átszakításakor. Ügyeljen arra, hogy az akasztó ilyen eset előfordulásakor se okozzon sérülést.



AZ EGYES RÉSZEK ELNEVEZÉSE (1. ábra – 9. ábra)







①	Oldalfogantyú	⑦	Nyomógomb
②	Fúrófej	⑧	Ütköző
③	Kulcsnélküli tokmány	⑨	Fordulatszám- szabályozó tárcsa
④	Kulcsos tokmány	⑩	Kampó
⑤	Tokmánykulcs	⑪	M10 csavar
⑥	Indító kapcsoló	⑫	Kampó (A)

SZIMBÓLUMOK

FIGYELMEZTETÉS

Az alábbiakban a géphez alkalmazott jelöléseket soroltuk fel. A gép használata előtt feltétlenül ismerkedjen meg ezekkel a jelölésekkel.

	D10VC3 : Fúrógép
	A sérülések kockázatának csökkentése érdekében, a használónak el kell olvasnia a használati útmutatót.
	Csak EU-országok számára Az elektromos szerszámokat ne dobja a háztartási szemétkébe! Az elektromos és elektronikus berendezések hulladékairól szóló 2012/19/EU irányelv és annak a nemzeti jogba való átültetése szerint az elhasznált elektromos szerszámokat külön kell gyűjteni, és egy környezetbarát újrafeldolgozó létesítménybe kell visszavinni.

V	Névleges feszültség
P	Felvett teljesítmény
n_0	Terhelés nélküli sebesség
	Bekapcsolás
	Kikapcsolás
Lock 	A kapcsoló rögzül az „ON” (Be) helyzetben.
	Forgási sebesség módosítása – nagy sebesség
	Forgási sebesség módosítása – alacsony sebesség
	Húzza ki az elektromos csatlakozót az aljzatból
	II. osztályú szerszám

SZABVÁNYOS KIEGÉSZÍTŐK

A főegységen (1 készülék) kívül a csomag az alábbi tartozékokat tartalmazza.

- (1) Tokmánykulcs
(műszaki adatok csak kulcsos tokmányhoz) 1

A szabványos kiegészítők köre figyelmeztetés nélkül módosulhat.

ALKALMAZÁSI TERÜLETEK

Fűrész fémben, fában és műanyagokban.

MŰSZAKI ADATOK

Feszültség (terület szerint)*	(110 V, 220 V, 230 V, 240 V) ~		
Névleges teljesítményfelvétel	600 W*		
Üresjárat fordulatszám	0 – 2500 min ⁻¹		
Fúrótokmány kapacitás	10 mm		
Kapacitás	Acél	Csigafúró	10 mm
	Fa	Fafúróhegy	32 mm
		Furdancsfúró	25 mm
Súly (tápkábel nélkül)			
Műszaki adatok kulcsos tokmányhoz	1,4 kg		
Műszaki adatok kulcs nélküli tokmányhoz	1,4 kg		

* Mindig ellenőrizze a terméken található adattáblát, mert az adatok területenként változhatnak.

ÖSSZESZERELÉS ÉS HASZNÁLAT

Művelet	Ábra	Oldal
Oldalfogantyú rögzítése és eltávolítása	1	83
A fűrőfél fel- és leszerelése	2	83
A forgásirány módosítása	3	83
A kapcsoló használata	4	83
A kapcsoló rögzítése	5	84
A kapcsoló kioldása	6	84
Az indítógomb húzási távolságának beállítása	7	84
A kampó rögzítési helyzete (opcionális tartozék)	8	84
A kampó rögzítési helyzete (A)*1 (opcionális tartozék)	9	84
A tartozékok kiválasztása	–	85

*1 Az akasztó (A) csatlakoztatása. (Opcionális tartozék)

Az akasztó (A) csatlakoztatásához szét kell szerelni a fogantyú azon részét, amely a készülék elektronikus rendszerét fedi. Az Ön folyamatos biztonsága és az áramütés veszélyének elkerülése érdekében, az akasztó (A) felszerelését erre az eszközre KIZÁRÓLAG HIVATALOS HIKOKI SZAKSZERVIZ végezheti.

A megfelelő fűrőhegy kiválasztása

- Fém és műanyag fűrésze esetén
Használjon normál fémmunkához való fűrőhegyeket.
- Fa fűrésze esetén
Használjon normál famunkához való fűrőhegyeket.
Ha azonban 6,5 mm vagy ennél kisebb furatokat készít, használjon fémmunkához való fűrőhegyet.

KARBANTARTÁS ÉS ELLENŐRZÉS

1. A fűrőhegyek ellenőrzése

Miután az elkopott fűrőhegyek használata a motor hibás működését és a hatékonyság romlását okozhatja, a kopottság észlelésekor késedelem nélkül cserélje ki a fűrőhegyeket új, vagy pedig megélezett hegyekre.

2. A rögzítőcsavarok ellenőrzése

Rendszeresen ellenőrizze az összes rögzítő csavart és győződjön meg arról, hogy megfelelően meg vannak szorítva. Ha bármelyik csavar laza, azonnal húzza meg. Ennek elmulasztása komoly veszélyt jelenthet.

3. A motor karbantartása

A szerszám gép „lelke” a motor tekeréscselése. Legyen óvatos, hogy a tekerés ne sérüljön meg és/vagy ne kerüljön rá víz vagy olaj.

4. A szénkefék ellenőrzése

Az Ön folyamatos biztonsága és az elektromos áramütés veszélyének elkerülése érdekében, ezen eszközön a szénkefék ellenőrzését és cseréjét KIZÁRÓLAG Feljogosított HIKOKI Szakszerviz végezheti.

FIGYELEM

A kéziszerszámok üzemeltetése és karbantartása során be kell tartani az adott országban érvényes biztonsági előírásokat és szabványokat.

GARANCIA

A HiKOKI szerszámgépekre a törvény által előírt országos előírásoknak megfelelő garanciát vállalunk. A garancia nem vonatkozik a helytelen vagy nem rendeltetésszerű használatból, továbbá a normál mértékűnek számító elhasználódásból, kopásból származó meghibásodásokra, károokra. Reklamáció esetén kérjük, küldje el a – nem szétszerelt – szerszámgépet a kezelési útmutató végén található GARANCIA BIZONYLATTAL együtt a hivatalos HiKOKI szervizközpontba.

A környezeti zajra és vibrációra vonatkozó információk

A mért értékek az EN62841 szabványnak megfelelően kerültek meghatározásra és az ISO 4871 alapján kerülnek közzétételre.

Mért A-hangteljesítményszint: 95 dB (A).

Mért A-hangnyomásszint: 84 dB (A).

Bizonytalanság K: 5 dB (A).

Viseljen hallásvédő eszközt.

EN62841 szerint meghatározott rezgési összetételek (háromtengelyű vektorösszeg).

Fűrés fémbe:

Rezgéskibocsátás értéke: $a_{h,D} = 2,3 \text{ m/s}^2$

Bizonytalanság: K = 1,5 m/s²

A közölt rezgési összetétel és a közölt zajkibocsátási érték mérése a szabványos vizsgálati eljárással megegyezően történt, és használható a szerszámok összehasonlítására. Ugyancsak használható a kibocsátás előzetes megbecslésére.

FIGYELMEZTETÉS

- Az elektromos kéziszerszám tényleges használat során tapasztalt rezgése és zajkibocsátása eltérhet a közölt értéktől a szerszám használati módjának függvényében, különös tekintettel a megmunkált munkadarab típusára; és
- A szerszámkezelő védelme érdekében tegye meg a megfelelő biztonsági óvintézkedéseket és ehhez vegye figyelembe a használat tényleges körülményei során becsült kibocsátási értékeket (vegye figyelembe az üzemeltetési ciklus összes szakaszát a tényleges használaton kívül, például amikor a szerszámgép ki volt kapcsolva vagy üresjárásban volt).

MEGJEGYZÉS

A HiKOKI folyamatos kutatási és fejlesztési programja következtében az itt szereplő műszaki adatok előzetes bejelentés nélkül változhatnak.

OBCENÁ BEZPEČNOSTNÍ VAROVÁNÍ TÝKAJÍCÍ SE BEZPEČNOSTI ELEKTRICKÉHO NÁŘADÍ

⚠ VAROVÁNÍ

Přečtete si všechna varování, pokyny, nákresy a specifikace dodané k tomuto nářadí.

Nedodržení kteréhokoli z následujících varování a pokynů může vést k úrazu elektrickým proudem, ke vzniku požáru úrazu nebo vážnému zranění.

Všechna varování a pokyny uschovejte pro budoucí použití.

Výrazem „elektrické nářadí“ ve všech dále uvedených varováních je myšleno jak elektrické nářadí napájené ze sítě (se šňůrou), tak i nářadí napájené z akumulátoru (bez šňůry).

1) Bezpečnost na pracovišti

- a) Udržujte vaše pracoviště v čistotě a dobře osvětlené.

Nepořádek a tmavá místa na pracovišti bývají příčinou nehod.

- b) Nepoužívejte elektrické nářadí v prostředí s nebezpečím výbuchu, kde se vyskytují hořlavé kapaliny, plyny nebo prach.

V elektrickém nářadí vznikají jiskry, které mohou zapálit prach nebo výpary.

- c) Při používání elektrického nářadí zamezte přístupu dětí a dalších osob.

Budete-li vyrušováni, můžete ztratit kontrolu nad prováděnou činností.

2) Elektrická bezpečnost

- a) Zástrčka pohyblivého přívodu elektrického nářadí musí odpovídat síťové zásuvce. Nikdy se nepokoušejte zástrčku jakkoli upravovat. S uzemněným elektrickým nářadím nikdy nepoužívejte žádné zásuvkové adaptéry.

Zástrčky, které nejsou znehodnoceny úpravami, a odpovídající zásuvky snižují nebezpečí úrazu elektrickým proudem.

- b) Zabraňte kontaktu těla s uzemněnými povrchy, jako jsou trubky, radiátory, sporáky a lednice. Nebezpečí úrazu elektrickým proudem je větší, je-li vaše tělo uzemněno.

- c) Nevystavujte elektrické nářadí dešti, vlhku nebo moku.

Voda, která vnikne do elektrického nářadí, zvýší nebezpečí úrazu elektrickým proudem.

- d) Zacházejte správně s napájecí šňůrou. Nikdy nenoste a netahaňte elektrické nářadí za šňůru ani nevytrhávejte zástrčku ze zásuvky tahem za šňůru.

Chraňte napájecí šňůru před horkem, mastnotou, ostrými hranami a pohyblivými se částmi.

Poškozené nebo zamotané šňůry zvyšují nebezpečí úrazu elektrickým proudem.

- e) Je-li elektrické nářadí používáno venku, používejte prodlužovací přívod vhodný pro venkovní použití.

Používání prodlužovacího přívodu pro venkovní použití snižuje nebezpečí úrazu elektrickým proudem.

- f) Pokud je použití elektrického nářadí na vlhkém místě nevyhnutelné, použijte napájení s ochranným zařízením na zbytkový proud.

Použití zařízení na zbytkový proud snižuje riziko elektrického šoku.

3) Osobní bezpečnost

- a) Při používání elektrického nářadí buďte pozorní, věnujte pozornost tomu, co právě děláte, soustřeďte se a střizlivě uvažujte.

Elektrické nářadí nepoužívejte, jste-li unaveni nebo pod vlivem drog, alkoholu nebo léků.

Chvilková nepozornost při používání elektrického nářadí může způsobit vážné zranění.

- b) Používejte osobní ochranné prostředky. Vždy používejte ochranu očí.

Osobní ochranné prostředky, jako je respirátor, bezpečnostní obuv s protiskluzovou podrážkou, ochranná přilba nebo ochrana sluchu, používané v příslušných podmínkách snižují možnost zranění.

- c) Zabraňte neúmyslnému spuštění. Před připojením ke zdroji napájení anebo akumulátorovému zdroji či před zvedáním nebo přenášením elektrického nářadí se ujistěte, že je spínač v poloze „vypnuto“.

Přenášení elektrického nářadí s prstem na spínači nebo zapojování zástrčky se zapnutým spínačem může být příčinou úrazu.

- d) Před zapnutím elektrického nářadí odstraňte všechny seřizovací nástroje nebo klíče.

Seřizovací nástroj nebo klíč, který ponecháte připravený k rotující části elektrického nářadí, může způsobit zranění.

- e) Pracujte jen tam, kam bezpečně dosáhnete. Vždy si udržujte stabilní postoj a rovnováhu.

Budete tak lépe ovládat elektrické nářadí v nepředvídaných situacích.

- f) Oblékejte se vhodným způsobem. Nenoste volné oděvy ani šperky. Vlasy a oděv udržujte v dostačující vzdálenosti od pohybujících se částí.

Volné oděvy, šperky nebo dlouhé vlasy mohou být vtaheny do pohybujících se částí.

- g) Pokud jsou k dispozici prostředky pro připojení zařízení k odsávání a sběru prachu, zajistěte, aby byla připojena a správně používána.

Použitím zařízení ke sběru prachu lze omezit nebezpečí způsobená vznikajícím prachem.

- h) Nedovoľte, aby díky častému používání nástroje Vaši činnost ovládla rutina, abyste neunuli na varůvnech a nezačali ignorovat zásady bezpečnosti pro tento přístroj.

Neopatrný postup může způsobit vážné zranění ve zlomku vteřiny.

4) Používání elektrického nářadí a péče o něj

- a) Nepřetěžujte elektrické nářadí. Používejte vždy správné elektrické nářadí, které je určeno pro prováděnou práci.

Správné elektrické nářadí bude lépe a bezpečněji vykonávat práci, pro kterou bylo konstruováno.

- b) Nepoužívejte elektrické nářadí, které nelze zapnout a vypnout spínačem.

Jakékoli elektrické nářadí, které nelze ovládat spínačem, je nebezpečné a musí být opraveno.

- c) Před jakýmkoli seřizováním, před výměnou příslušenství nebo uskladněním elektrických nástrojů vždy nejprve odpojte zástrčku ze zdroje napájení anebo vyjměte baterie, pokud jsou vyjímatelné.

Tato preventivní bezpečnostní opatření snižují nebezpečí neúmyslného spuštění elektrického nářadí.

- d) Nepoužívané elektrické nářadí skladujte mimo dosah dětí a nedovoľte osobám, které nebyly seznámeny s nářadím nebo s těmito pokyny, aby nářadí používaly.

Elektrické nářadí je v rukou nevyškolených uživatelů nebezpečné.

DALŠÍ BEZPEČNOSTNÍ VAROVÁNÍ

e) Udržujte v pořádku elektrické nástroje a příslušenství. Kontrolujte správný vzájemný zákryt a připojení pohyblivých se částí, soustředte se na praskliny, zlomené součásti a jakékoli další okolnosti, které mohou ohrozit funkci elektrického nástroje. Je-li nářadí poškozeno, před dalším používáním zajistěte jeho opravu.

Mnoho nehod vzniká v důsledku nedostatečně udržovaných elektrických nářadím.

f) Udržujte řezací nástroje a čisté.

Správně udržované a naostřené řezací nástroje se s menší pravděpodobností zachytí za materiál nebo se zablokují a práce s nimi se snáze kontroluje.

g) Elektrické nářadí, příslušenství, vsazené části atd. používejte v souladu s těmito pokyny a takovým způsobem, jaký byl předepsán pro konkrétní elektrické nářadí, a to s ohledem na dané pracovní podmínky a druh prováděné práce. Používání elektrického nářadí k provádění jiných činností, než pro jaké bylo určeno, může vést k nebezpečným situacím.

h) Udržujte rukojeti a povrchy pro uchopení suché, čisté a bez oleje a vazelíny.

Kluzké rukojeti a uchopovací povrchy neumožňují bezpečnou manipulaci a ovládání nářadí v neočekávaných situacích.

5) Servis

a) Opravy vašeho elektrického nářadí svěřte kvalifikované osobě, která bude používat identické náhradní díly.

Tímto způsobem bude zajištěna stejnároveň bezpečnosti elektrického nářadí jako před opravou.

PREVENTIVNÍ OPATŘENÍ

Nedovolte přístup dětem a nemohoucím osobám.

Pokud nářadí nepoužíváte, měli byste je skladovat mimo dosah dětí a nemohoucích osob.

BEZPEČNOSTNÍ POKYNY PRO POUŽITÍ VRTAČKY

1) Bezpečnostní pokyny k veškerým úkonům

a) Použijte přídavné rukojeti.

Ztráta kontroly může vést ke zranění.

b) Při práci, kdy by mohl řezný nástroj přijít do styku s elektrickým vedením pod povrchem nebo s vlastním elektrickým přívodem, držte elektrické nářadí pouze za úchopné části z izolačního materiálu.

Kontakt řezného nástroje s „živým“ vodičem může způsobit, že i kovové díly elektrického nářadí se stanou „živými“, což představuje pro obsluhu nebezpečí zásahu elektrickým proudem.

2) Bezpečnostní pokyny k použití dlouhých vrtáků

a) Nikdy nářadí neprovazujte rychlostí vyšší, než kolik činí nejvyšší přípustná rychlost vrtáku.

Pokud ponecháte vrták volně otáčet vyššími rychlostmi bez dotyku s obrobkem, pravděpodobně se ohne a může způsobit zranění osob.

b) Vždy začínejte vrtat nižšími rychlostmi a se špičkou vrtáku dotýkající se obrobku.

Pokud ponecháte vrták volně otáčet vyššími rychlostmi bez dotyku s obrobkem, pravděpodobně se ohne a může způsobit zranění osob.

c) Tlačte pouze v podélné ose vrtáku a netlačte na něj nadměrně.

Vrtáky mohou v důsledku ohnutí prasknout nebo zavinit ztrátu kontroly nad nářadím, což může mít za následek zranění osob.

1. Ujistěte se, že během práce držíte pevně nářadí. V opačném případě může dojít k nehodně nebo zranění. (obr. 10)

2. Ujistěte se, že elektrický zdroj odpovídá požadavkům uvedeným na štítku výrobku.

3. Ujistěte se, že je spínač v poloze OFF - vypnuto.

Pokud je zástrčka zapojena do zásuvky a spínač je v poloze ON – zapnuto, elektrické nářadí se okamžitě spustí, což může způsobit vážný úraz.

4. Pokud je pracoviště vzdáleno od zdroje napájení, použijte prodlužovací kabel o správné tloušťce a kapacitě. Prodlužovací šňůra musí být co nejkratší.

5. Při použití držte vrtáčku pevně.

6. Nepoužívejte rukavice vyrobené z materiálu, který by se mohl smotat, jako například bavlna, vlna, tkanina nebo síťovina, atd.

7. Před vrtním do zdí, stropů, nebo podlah se ujistěte, že uvnitř se nevyskytují žádné elektrické kabely nebo jiné sítě.

8. Vrtání

○ Při vrtání spusťte vrtáčku na nízké otáčky a pak je postupně zvyšujte.

○ Vždy působte silou rovně, v jedné ose s vrtákem. Působte takovou silou, aby nástroj trvale vrtal do materiálu, ale natlačte příliš, aby nedošlo k zastavení motoru nebo k ohnutí vrtáku.

○ K minimalizaci nebezpečí zastavování vrtáku nebo prolomení skrze vrtaný materiál se doporučuje snížit přítlak na vrtáčku a nechat vrták proniknout skrze materiál volně a pomaleji.

○ Pokud se vrtáčka přestane otáčet, uvolněte ihned spínač, vytáhněte vrták z materiálu a začněte pracovat znovu. Nezapínejte střídavě spínač a nepokoušejte se roztočit zastavenou vrtáčku. Mohlo by dojít k jejímu poškození.

○ Čím větší je průměr vrtáku, tím větší bude reakční síla působící na vaši paži. Buďte opatrní, abyste neztratili kontrolu nad vrtáčkou v důsledku této reakční síly.

K udržení pevné kontroly nad nástrojem je vhodné pevně zapřít svůj postoj, používat boční rukojeť, držet vrtáčku pevně oběma rukama a zajistit, aby byla směřována svisle do materiálu, který vrtáte.

○ Opatření pro vyvrtávání

Během provozu se může vrtáčka přehřívat; i přesto však je dostatečně provozuschopná. Vrták neochlazujte ve vodě ani v oleji.

○ Bezpečnostní pokyny po skončení práce

Bezprostředně po skončení práce vrtáčku neodkládejte, pokud se ještě točí, do míst s nahromaděnou drtí a prachem, neboť může dojít k jejich nasátí do mechanismu vrtáčky. Vždy si buďte vědomi této nežádoucí možnosti.

9. Pokud používáte nástroj s připraveným hákem, věnujte pozornost následujícím pokynům:

○ Před zavěšením nástroje na opasek se ujistěte, že vrtáčka se zcela přestala otáčet.

Pokud máte nástroj zavěšený na opasku, napájecí zástrčka musí být odpojena od zdroje.

○ Nefechávejte s nástrojem zavěšeným na opasku.

○ V případě používání na vysokém místě dojde k nebezpečí náhodného upuštění nástroje. Pokud dojde k deformaci háku nebo k zavěšení nástroje v nevhodné poloze, existuje nebezpečí, že hák vyklouzne a nástroj spadne.

Pracujte opatrně a vyhýbejte se nebezpečným situacím.

○ Při vrtání otvorů se někdy nástroj silně zachvěje v okamžiku, kdy dojde k proražení skrz obrobek. Proto buďte opatrní, abyste se v takovém případě o hák nezranili.



NÁZVY SOUČÁSTÍ (Obr. 1 – Obr. 9)







①	Boční rukojeť	⑦	Tlačítko
②	Vrták	⑧	Zarážka
③	Bezklíčové sklíčidlo	⑨	Regulace rychlosti disku
④	Klíčové sklíčidlo	⑩	Hák
⑤	Klíč sklíčidla	⑪	Šroub M10
⑥	Spínač	⑫	Hák (A)

SYMBOLY

VAROVÁNÍ

Následující text obsahuje symboly, které jsou použity na zařízení. Než začnete nářadí používat, ujistěte se, že rozumíte jejich významu.

	D10VC3 : Vrtačka
	Aby se snížilo riziko zranění, uživatel si musí přečíst návod k obsluze.
	Jen pro státy EU Elektrické nářadí nevyhazujte do komunálního odpadu! Podle evropské směrnice 2012/19/EU o nakládání s použitými elektrickými a elektronickými zařízeními a odpovídajících ustanovení právních předpisů jednotlivých zemí se použitá elektrická nářadí musí sbírat odděleně od ostatního odpadu a podrobit ekologicky šetrnému recyklování.
V	Jmenovité napětí
P	Vstup napájení

n ₀	Počet otáček při běhu naprázdno
	ZAPNUTÍ
	VYPNUTÍ
Lock 	Přepínač se zablokuje v poloze „ZAPNUTO“.
	Změna otáček – vysoká rychlost
	Změna otáček – nízká rychlost
	Odpojte síťovou zástrčku z elektrické zásuvky
	Nářadí II. třídy

STANDARDNÍ PŘÍSLUŠENSTVÍ

Obsah balení přístroje (1 přístroj) navíc obsahuje příslušenství uvedené níže.

(1) Klíč pro sklíčidlo
(Specifikace pouze pro sklíčidlo s klíčem).....1

Standardní příslušenství podléhá změnám bez předchozího upozornění.

POUŽITÍ

Vrtání do kovů, dřeva a plastů.

SPECIFIKACE

Napětí (podle oblastí)*		(110 V, 220 V, 230 V, 240 V) ~	
Vstupní výkon		600 W*	
Rychlost bez zatížení		0 – 2500 min ⁻¹	
Upínací průměr nástroje ve sklíčidle		10 mm	
Kapacita	Ocel	Spirálový vrták	10 mm
	Dřevo	Ploché vrták	32 mm
		Hadovitý vrták	25 mm
Váha (bez napájecího kabelu)			
Specifikace pro sklíčidlo s klíčem		1,4 kg	
Specifikace pro sklíčidlo bez klíče		1,4 kg	

* Zkontrolujte štítek na výrobku – štítek podléhá změnám v závislosti na oblastech.

MONTÁŽ A PROVOZ

Činnost	Obrázek	Strana
Upevnění a sejmутí boční rukojeti	1	83
Montáž a demontáž bitu	2	83
Výběr směru otáčení	3	83
Činnost spínače	4	83
Blokování spínače	5	84
Uvolnění spínače	6	84
Nastavení délky vytažení spínače	7	84
Montážní poloha háku (doplňkové příslušenství)	8	84
Montážní poloha háku (A)*1 (doplňkové příslušenství)	9	84
Výběr příslušenství	—	85

*1 Nasazení háku (A). (Volitelné příslušenství)

Pro připojení háku (A) je nutné demontovat manipulační část, která zakrývá elektrický systém nástroje. Aby byla zajištěna vaše stálá bezpečnost a ochrana před úrazem elektrickým proudem, mělo by nasazení háku (A) na tuto vrtačku provádět POUZE AUTORIZOVANÉ SERVISNÍ STŘEDISKO HIKOKI.

Výběr vhodného vrtáku

- Pro vrtání do kovu nebo plastu
Použijte standardní vrtáky pro obrábění kovů.
- Pro vrtání do dřeva
Použijte standardní vrtáky pro obrábění dřeva.
Nicméně, při vrtání otvorů s průměrem 6,5 mm nebo menším použijte vrtáky pro obrábění kovů.

ÚDRŽBA A KONTROLA

1. Kontrola vrtáků

Protože použití opotřebovaného vrtáku způsobí přetěžování a poruchy motoru či jeho sníženou účinnost, vyměňte vrták za nový nebo naostřený vždy neprodleně poté, co si všimnete jeho otupení.

2. Kontrola montážních šroubů

Pravidelně kontrolujte všechny montážní šrouby a zajistěte, aby byly řádně utaženy. Pokud jsou jakékoli šrouby uvolněné, okamžitě je dotáhněte. Pokud tak neučiníte, vystavujete se vážnému nebezpečí.

3. Údržba motoru

Vinutí motoru je „srdce“ elektrického nářadí. Ujistěte se, že vinutí není poškozené nebo mokré od vody či oleje.

4. Kontrola uhlíkových kartáčů

Aby byla zajištěna vaše stálá bezpečnost a ochrana před úrazem elektrickým proudem, kontrolu a výměnu karbonových kartáčů na tomto nářadí by mělo provádět POUZE autorizované servisní středisko společnosti HIKOKI.

UPOZORNĚNÍ

Při obsluze a údržbě elektrických zařízení musí být dodržovány bezpečnostní předpisy a normy platné v každé zemi, kde je výrobek používán.

ZÁRUKA

Ručíme za to, že elektrické nářadí HIKOKI splňuje zákonné/ místně platné předpisy. Tato záruka nezahrnuje závady nebo poškození vzniklé v důsledku nesprávného použití, hrubého zacházení nebo běžného opotřebení. V případě reklamace zašlete prosím elektrické nářadí v nerozebraném stavu společně se ZÁRUČNÍM LISTEM připojeným na konci těchto pokynů pro obsluhu do autorizovaného servisního střediska společnosti HIKOKI.

Informace o hluku a vibracích

Měřené hodnoty byly určeny podle EN62841 a deklarovány ve shodě s ISO 4871.

Změřená vážená hladina akustického výkonu A: 95 dB(A).
Změřená vážená hladina akustického tlaku A: 84 dB(A).
Nejistota K: 5 dB (A).

Použijte chrániče sluchu.

Celkové hodnoty vibrací (vektorový součet triax) stanovené dle normy EN62841.

Vrtání do kovu:

Hodnota vibračních emisí **a_{h, D}** = 2,3 m/s²

Nejistota K = 1,5 m/s²

Deklarovaná celková hodnota vibrací a deklarovaná hodnota hlukových emisí byly změřeny v souladu se standardním zkušebním postupem a lze je použít ke vzájemnému srovnávání jednotlivých nářadí.

Lze je rovněž použít k předběžnému posouzení expozice pracovníka jejich účinkům.

VAROVÁNÍ

- Vibrace a hlukové emise se mohou během skutečného používání elektrického nářadí lišit od deklarovaných celkových hodnot v závislosti na způsobech použití nářadí, zejména na druhu zpracovávaného obrobku; a
- Stanovte bezpečnostní opatření k ochraně obsluhy založená na odhadu vystavení vlivům v daných podmínkách použití (v úvahu je třeba vzít všechny části pracovního cyklu, například doby, kdy je nářadí vypnuté i kdy běží naprázdno před spuštěním).

POZNÁMKA

Vlivem stále pokračujícího výzkumného a vývojového programu společnosti HIKOKI mohou zde uvedené parametry podléhat změnám bez předchozího upozornění.

GENEL ELEKTRİKLİ ALET GÜVENLİK UYARILARI

⚠ UYARI

Bu elektrikli aletle birlikte verilen tüm güvenlik uyarılarını, talimatları, şekilli açıklamaları ve teknik özellikleri okuyun.

Aşağıda listelenen tüm talimatlara uyulmaması elektrik çarpmasına, yangına ve/veya ciddi yaralanmaya neden olabilir.

Bu kılavuzu gelecekte başvurmak üzere saklayın.

Uyarılarda kullanılan "elektrikli alet" terimi, şebeke elektriğiyle çalışan (kablolu) veya pille çalışan (kablosuz) elektrikli aletinizi belirtir.

1) Çalışma alanının güvenliği

- Çalışma alanını iyi aydınlatılmış ve temiz tutun.**
Dağınık veya karanlık alanlar kazalara davetiye çıkarır.
- Elektrikli aletleri yanıcı sıvı, gaz veya toz gibi patlayıcı maddelerin bulunduğu ortamlarda çalıştırmayın.**
Elektrikli aletlerin çıkardığı kıvılcımlar toz veya gaz halindeki bu maddeleri ateşleyebilir.
- Bir elektrikli aletle çalışırken çocukları ve izleyicileri uzaklaştırın.**
Dikkatinizin dağılması kontrolü kaybetmenize neden olabilir.

2) Elektrik güvenliği

- Elektrikli aletin fişi elektrik prizine uygun olmalıdır.**
Fiş üzerinde herhangi bir değişiklik yapmayın.
Topraklanmış elektrikli aletlerle herhangi bir adaptör kullanmayın.
Fişlerde değişiklik yapılmaması ve uygun prizlerde kullanılması elektrik çarpması riskini azaltacaktır.
- Borular, radyatörler, fırınlar ve buzdolapları gibi topraklanmış yüzeylerle gövde temasından kaçının.**
Vücudunuzun toprakla temasa geçmesi halinde elektrik çarpması riski artar.
- Elektrikli aletleri yağmura veya ıslak ortamlara maruz bırakmayın.**
Elektrikli alete su girmesi elektrik çarpması riskini artıracaktır.
- Elektrik kablosuna zarar vermeyin. Kesinlikle elektrikli aleti taşımak, çekmek veya fişini prizden çıkarmak için kabloyu kullanmayın.**
Kabloyu ısıdan, yağdan, keskin kenarlardan veya hareketli parçalardan uzak tutun.
Hasar görmüş veya dolaşmış kablolar elektrik çarpması riskini artırır.
- Elektrikli aleti açık alanda kullanırken, açık alanda kullanıma uygun bir uzatma kablosu kullanın.**
Açık alanda kullanıma uygun bir kablo kullanılması elektrik çarpması riskini azaltır.
- Eğer bir elektrikli aletin ıslak bir yerde kullanılması kaçınılmaz ise, artık akım cihazıyla (RCD) korunan bir güç kaynağı kullanın.**
RCD kullanılması elektrik çarpması riskini azaltır.

3) Kişisel emniyet

- Bir elektrikli alet kullanırken daima tetikte olun;** yaptığınız işi izleyin ve sağlıklı davranın.
Aleti yorgunken, alkol veya ilaç etkisi altındayken kullanmayın.
Elektrikli aletleri kullanırken göstereceğiniz bir anlık dikkatsizlik ciddi yaralanmaya sonuçlanabilir.
- Kişisel koruyucu donanım kullanın. Daima koruyucu gözlük takın.**

Uygun koşullar için kullanılan bir toz maskesi, kaymaz emniyet ayakkabıları, kask veya kulak koruyucu gibi koruyucu ekipmanlar yaralanmaları azaltacaktır.

- Aletin istenmeden çalışmasını engelleyin.**
Aleti güç kaynağına ve/veya akü ünitesine bağlamadan, kaldırmadan veya taşımadan önce, güç düğmesinin kapalı konumunda olduğundan emin olun.
Elektrikli aletleri parmağınız güç düğmesinin üzerinde olarak taşımamız veya güç düğmesi açılmış durumda fişini takmamız kazalara davetiye çıkarır.
 - Elektrikli aletin gücünü açmadan önce alet üzerindeki ayar veya somun anahtarlarını çıkarın.**
Aletin dönen parçalarından birine bağlı kalan bir somun anahtar veya ayar anahtar yaralanmaya yol açabilir.
 - Çok uzamayın. Uygun bir adım mesafesi bırakın ve sürekli olarak dengeni koruyun.**
Böylece, beklenmedik durumlarda aleti daha iyi kontrol etmeniz mümkün olur.
 - Uygun şekilde giyinin. Bol elbiseler giymeyin veya takı takmayın. Saçlarınızı ve elbisenizi hareketli parçalardan uzak tutun.**
Bol elbiseler, takılar veya uzun saçlar hareketli parçalara takılabilir.
 - Eğer toz çekme ve toplama bağlantıları için gerekli aygıtlar sağlanmışsa, bunların bağlı olduğundan ve doğru şekilde kullanıldığından emin olun.**
Toz toplama kullanımı, tozla ilişkili tehlikeleri azaltabilir.
 - Aletlerin sık kullanılmasıyla elde edilen aşinalığın rahat davranmanıza ve aletin güvenlik prensiplerini ihmal etmenize sebep olmasına izin vermeyin.**
Dikkatsiz bir hareket, bir anda ciddi yaralanmalara neden olabilir.
- 4) Elektrikli aletin kullanımı ve bakımı
- Elektrikli aleti zorlamayın. Uygulamanız için doğru alet kullanın.**
Doğru alet, işinizi daha iyi ve tasarlanmış olduğu hız değerinde daha güvenli şekilde yapacaktır.
 - Elektrikli alet güç düğmesinden açılıp kapanmıyorsa, aleti kullanmayın.**
Güç düğmesiyle kontrol edilemeyen bir alet tehlikelidir ve tamir edilmeden kullanılmamalıdır.
 - Herhangi bir ayar yapmadan, aksesuarları değiştirmeden veya aleti saklamadan önce fişi güç kaynağından sökün ve/veya sökülebilirse pil takımını elektrikli aletten çıkartın.**
Bu koruyucu güvenlik önlemleri, elektrikli aletin kazayla çalışma riskini azaltır.
 - Atıl durumdaki elektrikli aletleri çocukların ulaşamayacağı bir yerde saklayın ve elektrikli alet ve bu kullanım talimatları hakkında bilgi sahibi olmayan kişilerin aleti kullanmasına izin vermeyin.**
Elektrikli aletler eğitimsiz kullanıcıların elinde tehlikelidir.
 - Aletlerin ve aksesuarların bakımını yapın.**
Hareketli parçalarda yanlış hizalama veya sıkışma olup olmadığını, kırık parça olup olmadığını ve elektrikli aletin çalışmasını etkileyebilecek diğer koşulları kontrol edin.
Eğer hasar varsa, kullanmadan önce aleti tamir ettirin.
Kazaların çoğu elektrikli aletlere kötü bakım işlemleri uygulanmasından kaynaklanmaktadır.

- f) **Aletleri keskin ve temiz tutun.**
Uygun şekilde bakımı yapılan, keskin kenarlara sahip aletlerin sıkışma ihtimali daha azdır ve kontrol edilmesi daha kolaydır.
- g) **Elektrikli aleti, aksesuarları, uçları, v.b., bu talimatlara uygun şekilde, çalışma koşullarını ve yapılacak işi göz önünde bulundurarak kullanın.**
Elektrikli aletin amaçlanan kullanımlardan farklı işlemler için kullanılması tehlikeli bir duruma yol açabilir.
- h) **Tutamakları ve kavrama yüzeylerini kuru, temiz, yağsız ve gressiz tutun.**
Kaygan tutamaklar ve kavrama yüzeyleri, beklenmedik durumlarda aletin güvenli bir şekilde idare ve kontrol edilmesine izin vermez.
- 5) **Servis**
- a) **Elektrikli aletinizin servisini sadece orijinal yedek parçalar kullanmak suretiyle uzman bir tamirciye yaptırın.**
Böylece, elektrikli aletin güvenli kullanımı sağlanacaktır.

ÖNLEM

Çocukları ve akli dengesi yerinde olmayan kişileri uzak tutun.

Alet, kullanılmadığı zamanlarda çocukların ve akli dengesi yerinde olmayan kişilerin ulaşamayacağı bir yerde saklanmalıdır.

MATKAP GÜVENLİK UYARILARI

- 1) **Tüm işlemler için güvenlik talimatları**
- a) **Yardımcı kolu/kolları kullanın.**
Kontrolün kaybedilmesi yaralanmaya neden olabilir.
- b) **Kesici aksesuarın gizli kablolarla veya kendi kablosuyla temas edebileceği bir işlem yaparken, elektrikli aleti yalıtılmış kavrama yüzeylerinden tutun.**
Kesici aksesuarın bir "aktif" telle temas etmesi, elektrikli aletin çıplak metal parçalarını "aktif" hale getirebilir ve kullanıcıya bir elektrik şoku verebilir.
- 2) **Uzun matkap uçları kullanırken uyulacak güvenlik talimatları**
- a) **Hiçbir zaman matkap ucunu maksimum devir derecelendirmesinden daha yüksek devirlerde çalıştırmayın.**
Daha yüksek devirlerde, ucun işparçası ile temas etmeden serbest bir şekilde dönmeye izin verilirse uç bükülebilir ve kişisel yaralanmaya neden olabilir.
- b) **Delmeye her zaman matkap ucu işparçası ile temas halindeyken düşük hızda başlayın.**
Daha yüksek devirlerde, ucun işparçası ile temas etmeden serbest bir şekilde dönmeye izin verilirse uç bükülebilir ve kişisel yaralanmaya neden olabilir.
- c) **Yalnızca uç ile aynı doğrultuda basınç uygulayın ve aşırı basınç uygulamayın.**
Uçlar bükülerek kırılmaya veya kontrol kaybına neden olabilir, bu da kişisel yaralanmaya yol açabilir.

İLAVE GÜVENLİK UYARILARI

1. Çalışma sırasında aleti emniyetli şekilde tuttuğunuzdan emin olun. Aksi takdirde kaza veya yaralanmalar meydana gelebilir. (Şek. 10)
2. Kullanılacak güç kaynağının, ürün isim plakası üzerinde belirtilen güç gerekliliklerine uygun olduğundan emin olun.
3. Güç düğmesinin OFF (KAPALI) konumunda olduğundan emin olun.
Eğer güç düğmesi ON (AÇIK) konumda iken fiş prize takılırsa, elektrikli alet hemen çalışmaya başlayarak ciddi bir kazaya neden olabilir.

4. Çalışma alanı güç kaynağından uzaksa, yeterli kalınlığa ve anma kapasitesine sahip bir uzatma kablosu kullanın. Uzatma kablosu mümkün olduğu kadar kısa tutulmalıdır.
5. Kullanırken matkabı güvenli bir şekilde tutun.
6. Pamuklu, yün, kumaş veya iplikli gibi kayabilececek malzemeden yapılmış eldivenler takmayın.
7. Duvar, tavan veya zemini delmeden önce içlerinde elektrik kablosu veya kanal olmadığından emin olun.
8. Delik delme
- Delik delme sırasında matkabı önce yavaş çalıştırın sonra çalışırken hızı kademeli olarak artırın.
 - Uçla daima düz bir çizgi halinde baskı uygulayın. Delik delmeye yetecek kadar baskı uygulayın ama motoru durduracak veya ucu eğecek kadar sert itmeyin.
 - Matkabın durmasını veya malzemenin kırılmasını en aza indirmek için deliğin sonuna doğru matkabın üzerindeki baskıyı azaltın ve ucu rahatlatın.
 - Matkap duracak olursa, anahtarı hemen serbest bırakın, ucu üzerinde çalıştığınız işten ayırın ve tekrar başlayın. Durmuş bir matkabı yeniden çalıştırmak için anahtarı açıp kapamayın. Bu, matkaba zarar verebilir.
 - Matkap ucunun çapı arttıkça kolunuza gelen tepki kuvveti daha yüksek olur.
Bu kuvvetten dolayı matkabın kontrolünü kaybetmemeye özen gösterin.
- Kontrolü koruyabilmek için ayağınızı sağlam basın, yan kolu kullanın, matkabı iki elinizle sıkı tutun ve matkabın delinen malzemeye dik durduğundan emin olun.
- Geniş Delik Delme Öblemleri Sırasında Alınması Gereken Önlemler
Öblemler sırasında matkap ucu abrın ısınabilir fakat bu kullanımına devam için bir engel yaratmaz. Matkap ucunu su veya yağına sokarak soğutmaya çalışmayın.
 - Kullanımdan hemen sonra dikkat edilmesi gerekenler
Kullanımdan hemen sonra dönmeye devam ederken aletin tozlu ve talaflı parçacıkları birikmiş olan bir yere bırakılması durumunda, matkabın içerisindeki mekanizmaların üzerine bazen toz çökülebilir. Daima bu olasılığı göz önünde bulundurarak dikkatli olun.
9. Alet, askı takılı olarak kullanıldığında aşağıdaki hususlara dikkat edin:
- Ana üniteyi bel kayışına asmadan önce matkabın tamamen durduğundan emin olun.
Bel kayışına asılıyken, fişin güç kaynağından sökülmüş olması gerekir.
 - Alet bel kayışına asılıyken dolaşmayn.
 - Yüksek bir yerde çalışırken aletin yanlışlıkla düşürülmesi tehlikeli olabilir. Askı deforme olmuşsa veya yanlış yerden asılmışsa, askının kayması ve aletin düşmesi tehlikesi vardır.
Tehlikelerden kaçınmaya özen gösterin.
 - İki tarafı açık bir delik açarken, örneğin, üzerinde çalıştığınız parça delindiğinde alet bazen şiddetli bir şekilde sallanır. Böyle bir durumda askının sizi yaralamamasına özen gösterin.

PARÇA ADLARI (Şek. 1 – Şek. 9)



①	Yan tutacak	⑦	Basma düğmesi
②	Matkap ucu	⑧	Durdurucu
③	Anahtarsız mandren	⑨	Hız kontrolü kadranı
④	Anahtarlı mandren	⑩	Kanca
⑤	Mandren anahtar	⑪	M10 civata
⑥	Tetik anahtar	⑫	Kanca (A)



Türkçe

SEMBOLLER

UYARI

Aşağıda, bu makine için kullanılan simgeler gösterilmiştir. Makineyi kullanmadan önce bu simgelerin ne anlama geldiğini bildiğinizden emin olun.

	D10VC3 : Matkap
	Kullanıcı yaralanma riskini azaltmak için kullanım kılavuzunu okumalıdır.
	Sadece AB ülkeleri için Elektrikli aletleri evdeki çöp kutusuna atmayın! Kullanım ömrünü dolduran elektrikli aletler, atık elektrikli ve elektronik cihazlarla ilgili 2012/19/AB Avrupa Direktifine ve bu Direktifin ulusal kanunlar çerçevesinde uygulanma şekline göre ayrı olarak toplanmalı ve çevre şartlarına uygun bir geri dönüşüm tesisine gönderilmelidir.
V	Anma gerilimi
P	Güç girişi
n ₀	Yüksüz hız
I	AÇMA
O	KAPAMA
Lock I	Anahtar "AÇIK" konumuna kilitliyor.
H	Dönme hızını değiştirme – Yüksek hız
L	Dönme hızını değiştirme – Düşük hız

	Elektrik fişini prizden çıkarın
	Sınıf II alet

STANDART AKSESUARLAR

Ana üniteye (1 ünite) ilave olarak, ambalajda aşağıda listelenen aksesuarlar yer alır.

(1) Mandren ucu
(Sadece anahtarlı mandren için özellikler).....1

Standart aksesuarlar haber vermeden değiştirilebilir.

UYGULAMALAR

Metal, kereste ve plastik materyal üzerinde delik açma.

TEKNİK ÖZELLİKLER

Voltaj (bölgelere göre)*		(110 V, 220 V, 230 V, 240 V) ~	
Güç girişi		600 W*	
Yüksüz hız		0 – 2500 dk ⁻¹	
Mandren kapasitesi		10 mm	
Kapasite	Çelik	Çevirme Ucu	10 mm
	Ahşap	Düz Spatula Uç	32 mm
		Ağaç burgusu	25 mm
Ağırlık (kordonsuz)			
Anahtarlı mandren özellikleri		1,4 kg	
Anahtarsız mandren özellikleri		1,4 kg	

* Bölgelere göre değişebileceğinden, ürün üzerindeki isim plakasını kontrol edin.

MONTAJ VE ÇALIŞTIRMA

İşlem	Şekil	Sayfa
Yan kolu sabitleme ve kaldırma	1	83
Ucun takılması ve sökülmesi	2	83
Dönüş yönünün seçilmesi	3	83
Düğmeyle kumanda	4	83
Düğmenin kilitlemesi	5	84
Düğmenin serbest bırakılması	6	84
Tetikleyici düğmesi çekme mesafesinin ayarlanması	7	84
Çengelin montaj konumu (isteğe bağlı aksesuar)	8	84
Çengelin montaj konumu (A)*1 (isteğe bağlı aksesuar)	9	84
Aksesuarların seçilmesi	—	85

***1 Kancanın (A) takılması. (Opsiyonel aksesuar)**
Kancayı (A) takmak için aletin elektriksiz sistemini kaplayan tutamak kısmını sökmek gerekir. Sürekli güvenliğiniz ve elektrik çarpması için, kancanın (A) bu matkaba takılması SADECE YETKİLİ BİR HİKOKİ SERVİS MERKEZİ tarafından yapılmalıdır.

Uygun matkap ucunu seçme

- Metal veya plastikte delik açarken Normal metal işleme matkap uçlarını kullanın.
- Ağaçta delik açarken Normal ağaç işleme matkap uçlarını kullanın. Ancak 6,5 mm veya daha küçük delikler açarken, metal işleme matkap ucu kullanın.

BAKIM VE MUAYENE**1. Matkap uçlarının incelenmesi**

Yıpranmış matkap uçlarının kullanılması motorda arızaya ve verimlilikte düşüğe neden olacağından, yıpranma gördüğünüzde matkap uçlarını yenisiyle değiştirin veya bileyin.

2. Montaj vidalarının muayene edilmesi

Tüm montaj vidalarını düzenli olarak kontrol edin ve uygun şekilde sıkılmış olduklarından emin olun. Gevşeyen vida varsa derhal sıkın. Aksi halde, ciddi tehlikeye yol açabilir.

3. Motorun bakımı

Motor ünitesinin sargısı, elektrikli aletin tam "kalbi"dir. Sargının hasar görmemesi ve/veya yağ veya suyla ıslanmaması için gerekli önemi gösterin.

4. Karbon fırçaların muayene edilmesi

Sürekli güvenliğiniz ve elektrik çarpması için, bu aletin karbon fırça muayenesi ve değişimini SADECE bir HİKOKİ Yetkili Servis Merkezi tarafından yapılmalıdır.

İKAZ

Ağır taşı aletlerinin kullanımı ve bakımı konusunda her ülkede yürürlükte olan güvenlik düzenlemelerine ve standartlarına uygun davranılmalıdır.

GARANTİ

HİKOKİ Elektrikli Aletlerine yasal/ülkelere özgü mevzuatlar çerçevesinde garanti veriyoruz. Bu garanti, yanlış veya kötü kullanımdan veya normal aşınma ve yıpranmadan kaynaklanan arıza ve hasarları kapsamamaktadır. Şikayet durumunda, Lütfen Elektrikli El Aletini, sökülmemiş şekilde, bu Kullanım Kılavuzu'nun sonunda bulunan GARANTİ BELGESİ ile birlikte bir HİKOKİ Yetkili Servis Merkezi'ne gönderin.

Havadan yayılan gürültü ve titreşimle ilgili bilgiler

Ölçülen değerler EN62841'e göre belirlenmiş ve ISO 4871'e göre beyan edilmiştir.

Ölçülmüş A-ağırlıklı ses gücü seviyesi: 95 dB (A)

Ölçülmüş A-ağırlıklı ses basıncı seviyesi: 84 dB (A)

Belirsizlik K: 5 dB (A).

Kulak koruyucu takın.

EN62841'e göre belirlenen toplam vibrasyon değerleri (üç eksenli vektör toplamı).

Metale delik açma:

Titreşim emisyon değeri $a_{h, D} = 2,3 \text{ m/sn}^2$

Belirsizlik K = 1,5 m/sn²

Beyan edilen titreşim toplam değeri ve beyan edilen gürültü emisyon değeri standart bir test yöntemine göre ölçülmüştür ve bir aleti başka bir aletle kıyaslamak için kullanılabilir.

Aynı zamanda maruz kalmaya dair bir ön değerlendirilmede de kullanılabilirler.

UYARI

- Elektrikli aletin gerçek kullanımı sırasındaki titreşim ve gürültü emisyonları, aletin kullanım şekline, özellikle hangi tür iş parçası işlendiğine bağlı olarak beyan edilen toplam değerden farklı olabilir ve
- Gerçek kullanım koşullarındaki maruz kalma değerlendirmesini esas alarak kullanıcıyı koruyacak güvenlik önlemlerini belirleyin (kullanım süresine ilave olarak aletin kapatıldığı ve rölantide çalıştığı zamanlarda çalışma çevriminde yer alan tüm parçaları dikkate alarak).

NOT

HİKOKİ'nin sürekli araştırma ve geliştirme çalışmaları nedeniyle, burada belirtilen teknik özelliklerde önceden haber verilmeden değişiklik yapılabilir.

AVERTISMENTE GENERALE PRIVIND SIGURANȚA SCULELOR ELECTRICE

⚠ AVERTISMENT

Citiți toate avertismentele de siguranță, instrucțiunile, ilustrațiile și specificațiile furnizate cu această sculă electrică.

Nerespectarea tuturor instrucțiunilor de mai jos poate avea ca efect producerea de șocuri electrice, incendii și/sau vătămări grave.

Păstrați toate avertismentele și toate instrucțiunile, pentru a le putea consulta pe viitor.

Termenul „sculă electrică” prezent în toate avertismentele de mai jos se referă la scula dumneavoastră electrică alimentată la priză (cu cablu de alimentare) sau la scula electrică alimentată cu acumulatori (fără cablu de alimentare).

1) Siguranța în zona de lucru

a) Păstrați zona de lucru curată și bine iluminată.

Zonele de lucru dezordonate și întunecate predispun la accidente.

b) Nu utilizați sculele electrice în atmosferă explozivă, cum ar fi în prezența lichidelor, gazelor sau a prafurilor inflamabile.

Sculele electrice produc scânteii care pot aprinde praful sau aburii.

c) Țineți copiii sau privitorii la distanță în timp ce utilizați scula electrică.

Distragerea atenției vă poate face să pierdeți controlul asupra sculei.

2) Siguranța electrică

a) Ștecărele sculelor electrice trebuie să corespundă prizelor în care sunt introduse. Nu modificați niciodată ștecărul în niciun fel. Nu folosiți niciun fel de adaptatoare pentru ștecar la sculele electrice cu împământare (legate la pământ). Ștecărele nemodificate și prizele corespunzătoare reduc riscul de șoc electric.

b) Evitați contactul corpului cu suprafețele împământate, cum ar fi conductele, radiatoarele, cuptoarele și frigiderale.

În cazul în care corpul dvs. este împământat există un risc crescut de electrocutare.

c) Nu expuneți sculele electrice la ploaie și nu le lăsați în atmosferă umedă.

Intrarea apei într-o sculă electrică mărește riscul de electrocutare.

d) Nu forțați cablul de alimentare. Nu folosiți niciodată cablul de alimentare pentru a transporta, a trage sau a scoate scula electrică din priză.

Țineți cablul de alimentare departe de căldură, ulei, muchii ascuțite și de piese în mișcare.

Cablurile de alimentare deteriorate sau încolăcite măresc riscul de șoc electric.

e) Atunci când folosiți o sculă electrică în aer liber, utilizați un prelungitor adecvat pentru utilizarea în exterior.

Folosirea unui prelungitor adecvat pentru exterior reduce riscul de șoc electric.

f) Dacă utilizarea într-o zonă umedă nu poate fi evitată, folosiți o sursă de alimentare cu întrerupător de protecție la curent rezidual (RCD).

Folosirea dispozitivelor RCD reduce riscul producerii șocurilor electrice.

3) Siguranța personală

a) Atunci când folosiți o sculă electrică fiți vigilenți, fiți atent la ceea ce faceți și acționați conform marelui simț.

Nu folosiți scule electrice atunci când sunteți obosit sau vă aflați sub influența drogurilor, a alcoolului sau a medicamentelor.

Un moment de neatenție în timpul utilizării unei scule electrice poate provoca vătămări personale grave.

b) Folosiți echipament de protecție personală. Purtați întotdeauna protecție pentru ochi.

Echipamentele de protecție, cum ar fi măștile pentru praf, încălțăminte anti-alunecare, căștile sau protecțiile auditive, folosite în situațiile corespunzătoare vor reduce vătămările personale.

c) Preveniți pornirea neintenționată. Înainte de a conecta scula la priză și / sau la setul de acumulatori și înainte de a ridica sau transporta scula, asigurați-vă că întrerupătorul este pe poziția oprit.

Transportarea sculelor electrice cu degetul pe întrerupător sau introducerea în priză a sculelor electrice care au întrerupătorul pe poziția pornit sunt situații ce predispun la accidente.

d) Înainte de a pune scula electrică în funcțiune, îndepărtați toate cheile de reglare și orice alte chei.

O cheie sau o cheie de reglare rămase atașate de piesa rotativă a sculei electrice poate provoca vătămări personale.

e) Evitați dezechilibrarea. Mențineți permanent un contact corect al piciorului și un bun echilibru.

Acest lucru permite un mai bun control al sculei electrice în situații neașteptate.

f) Purtați haine corespunzătoare. Nu purtați haine largi și nici bijuterii. Țineți-vă părul și hainele la distanță de piesele în mișcare.

Hainele largi, bijuteriile și părul lung pot fi prinse în piesele în mișcare.

g) Dacă sunt prevăzute dispozitive de conectare la sisteme de extragere și colectare a prafului, asigurați-vă că acestea sunt conectate și sunt folosite corespunzător.

Utilizarea acestor dispozitive poate reduce pericolele legate de praf.

h) Nu lăsați obișnuința dobândită din utilizarea frecventă a sculelor să vă facă să deveniți superficiali și să ignorați principiile de siguranță în folosirea sculei.

O acțiune neglijentă poate provoca vătămări grave într-o fracțiune de secundă.

4) Utilizarea și îngrijirea sculei electrice

a) Nu forțați scula electrică. Folosiți scula adecvată pentru aplicația dvs.

Scula potrivită va face treabă mai bună și mai sigură, la parametrii la care a fost proiectată.

b) Nu folosiți scula electrică în cazul în care întrerupătorul nu își îndeplinește funcția de pornire și oprire.

Sculele electrice care nu pot fi comandate prin intermediul întrerupătorului sunt periculoase și trebuie reparate.

c) Înainte de a face orice fel de reglaje, de a schimba accesoriile și de a depozita sculele electrice, scoateți ștecărul din priză și/sau scoateți setul de acumulatori din sculă, dacă este detașabil.

Aceste măsuri preventive de siguranță reduc riscul pornirii accidentale a sculei electrice.

d) Depozitați sculele electrice neutilizate departe de zona de acțiune a copiilor și nu lăsați persoanele care nu sunt familiarizate cu scula electrică sau cu prezențele instrucțiuni să folosească scula electrică.

Sculele electrice sunt periculoase în mâinile utilizatorilor neinstruiți.

- e) **Întrețineți sculele electrice și accesoriile.** Verificați alinierea și prinderea pieselor mobile, ruperea pieselor precum și orice alte aspecte care ar putea să influențeze funcționarea sculelor electrice. Dacă scula electrică este deteriorată, înainte de a o utiliza, duceți-o la reparat.

Multe accidente sunt provocate de scule electrice întreținute necorespunzător.

- f) **Păstrați elementele de tăiere curate și ascuțite.** Elementele de tăiere bine întreținute și cu muchiile de tăiere bine ascuțite sunt mai ușor de controlat și este mai puțin probabil să se agațe.
- g) **Folosiți scula electrică, accesoriile și vârfulurile etc. în conformitate cu prezentele instrucțiuni, luând în considerare condițiile de lucru și operațiunile ce urmează a fi efectuate.** Folosirea sculei electrice pentru alte operațiuni decât cele prevăzute poate avea ca efect apariția unor situații periculoase.
- h) **Mențineți mânerul și suprafețele de prindere uscate, curate și ferite de ulei și unsoare.** Mânerul și suprafețele de prindere alunecoase nu permit manipularea și controlul sculei în condiții de siguranță în situații neașteptate.

5) Service

- a) **Scula electrică trebuie reparată de o persoană calificată, folosind numai piese de schimb identice.**

Astfel se asigură menținerea siguranței sculei electrice.

PRECAUȚIE

Țineți copiii și persoanele infirme la distanță.

Atunci când nu este folosită, scula electrică trebuie depozitată departe de zona de acțiune a copiilor și a persoanelor infirme.

AVERTIZĂRI DE SIGURANȚĂ PENTRU MAȘINA DE GĂURIT

1) Instrucțiuni de siguranță pentru toate operațiile

- a) **Utilizați mânerul (mânerul) auxiliar(e).**
Pierderea controlului poate provoca vătămări personale.
- b) **Țineți scula electrică doar de mânerul izolat, atunci când se execută o operațiune de tăiere în care scula ar putea atinge cabluri ascunse sau propriul cablu.**
Accesoriile de tăiere și de fixare care intră în contact cu un cablu „sub tensiune” pot pune „sub tensiune” părțile metalice descoperite și pot electrocuta operatorul.

2) Instrucțiuni de siguranță la utilizarea burghiilor pentru perforare adâncă

- a) **Nu operați niciodată la o viteză mai mare decât viteza maximă nominală a burghiului pentru perforare.**
La viteze mai mari, este posibil ca burghiul să se îndoiască dacă îi este permis să se rotească liber fără a fi în contact cu piesa de lucru, ducând la vătămare personală.
- b) **Începeți întotdeauna găurirea la viteză redusă și cu vârful burghiului în contact cu piesa de lucru.**
La viteze mai mari, este posibil ca burghiul să se îndoiască dacă îi este permis să se rotească liber fără a fi în contact cu piesa de lucru, ducând la vătămare personală.
- c) **Aplicați presiune doar pe direcția de avans a burghiului și nu aplicați presiune excesivă.**
Burghiile se pot îndoii cauzând ruperea acestora sau pierderea controlului, ducând la vătămare personală.

AVERTISMENTE SUPLIMENTARE PRIVIND SIGURANȚA

- Asigurați-vă că țineți scula ferm în timpul folosirii ei. Nerespectarea avertismentelor poate duce la accidente sau vătămări. (Fig. 10)
- Asigurați-vă că sursa de curent ce urmează a fi utilizată este conformă cerințelor specificate pe plăcuța produsului.
- Asigurați-vă că întrerupătorul este în poziția de ÎNCHIS. Dacă ștecărul este conectat la priză în timp ce întrerupătorul este în poziția de DESCHIS, scula electrică va intra în funcțiune imediat, ceea ce ar putea produce un accident grav.
- Atunci când zona de lucru este departe de sursa de curent, folosiți un prelungitor de secțiune și capacitate nominală suficiente. Prelungitorul trebuie să fie cât mai scurt posibil.
- Țineți mașina de găurit în siguranță, atunci când se utilizează.
- Nu utilizați mânuși confecționate din materiale predispușe la răscucire cum ar fi bumbacul, lâna, pânza sau firele etc.
- Înainte de a găuri pereți, tavane sau podele, asigurați-vă că nu există cabluri electrice sau conductoare în interior.
- Găurire
 - Când găuriți, porniți bormașina încet și mărind gradual viteza pe măsură ce găuriți.
 - Aplicați întotdeauna presiune în linie dreaptă cu burghiul. Utilizați suficientă presiune pentru a continua găurirea, dar nu apăsați destul de tare pentru a bloca motorul sau pentru a devia burghiul.
 - Pentru a minimaliza blocarea sau trecerea prin material, reduceți presiunea de pe bormașină și slăbiți burghiul pe ultima parte a orificiului.
 - Dacă bormașina se blochează, eliberați declanșatorul imediat, îndepărtați burghiul de pe piesa de lucru și porniți din nou. Nu faceți clic pe declanșator în poziția pornit și oprit în încercarea de a porni o bormașină blocată. Acest lucru poate deteriora bormașina.
 - Cu cât diametrul burghiului este mai mare, cu atât este mai mare forța reactivă pe brațul dumneavoastră. Fiți atenți să nu pierdeți controlul bormașinii din cauza acestei forțe reactive.
- Pentru a menține un control ferm, stabiliți o bună poziție a piciorului, utilizați mânerul lateral, țineți bormașina strâns cu ambele mâini și asigurați-vă că bormașina este verticală față de materialul care este găurit.
- Precauții privitoare la găurit
Burghiul se poate supraîncălzi în timpul operării; totuși, este suficient de operabil. Nu răciți burghiul în apă sau ulei.
- Precauție imediat după utilizare
Imediat după utilizare, cât încă se rotește, dacă Bormașina este așezată într-un loc unde s-au acumulat cantități mari de reziduuri sau praf, acestea pot fi aspirate în mecanismul bormașinii. Țineți întotdeauna cont de această posibilitate nedorită.
9. Când unalta electrică este utilizată cu un cârlig fixat pe aceasta, fiți atenți la următoarele puncte:
 - Înainte de a agăța unitatea principală de cingătoare, asigurați-vă că bormașina s-a oprit complet.
 - În timp ce este suspendată de cingătoare, priza de curent trebuie deconectată de la sursa de alimentare.
 - Nu mergeți cu unealta electrică agățată de cingătoare.
 - În cazul în care operați la înălțime, este periculos să scăpați accidental unalta. În cazul în care cârligul este deformat sau agățat în poziție greșită, există pericolul ca acesta să alunece și ca unalta să cadă.
 - Fiți atenți pentru a evita pericolul.

Română

- În realizarea unui orificiu de trecere, unealta electrică trepidează violent uneori când piesa de lucru este perforată, de exemplu. Fiți atenți să nu fiți loviți de către cârlig chiar dacă această situație apare.



NUMELE PĂRȚILOR (Fig. 1 – Fig. 9)







①	Mâner lateral	⑦	Buton de comandă
②	Burghiu	⑧	Opritor
③	Mandrină fără cheie	⑨	Selectori de control al vitezei
④	Mandrină cu cheie	⑩	Cârlig
⑤	Cheie mandrină	⑪	Șurub M10
⑥	Comutator declanșator	⑫	Cârlig (A)

SIMBOLURI

AVERTISMENT

În cele ce urmează sunt prezentate simbolurile folosite pentru mașină. Înainte de utilizare, asigurați-vă că înțelegeți semnificația acestora.

	D10VC3 : Masina de gaurit
	Pentru a reduce riscul de accidente, utilizatorul trebuie să citească manualul de utilizare.
	Numai pentru țările membre UE Nu aruncați sculele electrice împreună cu deșeurile menajere! În conformitate cu Directiva Europeană 2012/19/UE referitoare la deșeurile reprezentând echipamente electrice și electronice și la implementarea acesteia în conformitate cu legislațiile naționale, sculele electrice care au ajuns la finalul duratei de folosire trebuie colectate separat și duse la o unitate de reciclare compatibilă cu mediul înconjurător.

V	Tensiune nominală
P	Alimentare cu electricitate
n ₀	Viteză la mers în gol
	Pornire
	Oprire
Lock 	Comutatorul se blochează în poziția „PORNIT”.
	Schimbare viteză rotație – Viteză mare
	Schimbare viteză rotație – Viteză mică
	Deconectați ștecărul de la priză
	Sculă clasa II

ACCESORII STANDARD

În afară de unitatea principală (1 unitate), pachetul conține accesoriile de mai jos.

- (1) Cheie mandrină
(Specificații numai pentru mandrina cu taste) 1

Accesoriile standard sunt supuse modificărilor fără notificare prealabilă.

APLICAȚII

Găurirea obiectelor de metal, lemn și plastic.

SPECIFICAȚII

Tensiune (în funcție de zone)*		(110 V, 220 V, 230 V, 240 V) ~	
Alimentare cu electricitate		600 W*	
Viteză fără încărcătură		0 – 2500 min ⁻¹	
Capacitate mandrină		10 mm	
Capacitate	Oțel	Burghiu de răsucire	10 mm
	Lemn	Burghiu plat	32 mm
		Burghiu spiral	25 mm
Greutate (fără cablu)			
Specificații pentru mandrina cu taste		1,4 kg	
Specificații pentru mandre fără taste		1,4 kg	

* Verificați plăcuța de identificare de pe produs, deoarece aceasta este diferită în funcție de zonă.

ASAMBLARE ȘI OPERARE

Acțiune	Figură	Pagină
Montarea și demontarea mânerului lateral	1	83
Montarea și demontarea bitului	2	83
Selectarea direcției de rotire	3	83
Utilizarea întrerupătorului	4	83
Blocarea întrerupătorului	5	84
Reeliberarea întrerupătorului	6	84
Reglarea distanței de tragere a comutatorului de declanșare	7	84
Poziția de montare a dispozitivului de prindere (Accesoriu opțional)	8	84
Poziția de montare a dispozitivului de prindere (A)*1 (Accesoriu opțional)	9	84
Selectarea accesoriilor	—	85

*1 Atașarea cârligului (A). (Accesoriu opțional)

Pentru a atașa cârligul (A), este necesar să dezamblați porțiunea mânerului care a acoperit sistemul electric al sculei. Pentru siguranța dumneavoastră continuă și protecția împotriva electrocutării, instalarea cârligului (A) pe această bormașină ar trebui efectuată NUMAI de către un CENTRU DE SERVICE AUTORIZAT HIKOKI.

Selectarea burghiului potrivit

- La găurirea de metal sau plastic
Folosiiți burghie obișnuite.
- La găurirea de lemn
Folosiiți burghie obișnuite pentru lemn.
Totuși, la găurirea găurilor de 6,5 mm sau mai mici, folosiți un burghiu pentru metal.

ÎNȚREȚINERE ȘI VERIFICARE

1. Inspecția bormașinelor

Din moment ce folosirea unor burghie uzate va cauza proasta funcționare și reducerea eficienței, înlocuiți burghiile uzate cu altele noi sau ascuțiți-le fără întârziere la observarea tocirii.

2. Inspectarea șuruburilor de asamblare

Inspectați cu regularitate toate șuruburile de asamblare și asigurați-vă că sunt fixate corespunzător. Dacă există șuruburi care sunt slăbite, strângeți-le imediat. Nerespectarea avertismentului poate duce la riscuri grave.

3. Întreținerea motorului

Bobina motorului este componenta principală a sculei electrice. Aveți grijă să nu deteriorați bobina și/sau să nu o udați cu ulei sau apă.

4. Inspectarea perilor de cărbune

Pentru siguranța continuă și protecția împotriva electrocutării, inspectarea perilor de cărbune și înlocuirea acestora, pentru această sculă, trebuie făcută DOAR la o unitate service autorizată de HIKOKI.

PRECAUȚIE

Pe durata folosirii și a operațiunilor de întreținere a mașinii trebuie respectate reglementările și standardele naționale privind securitatea.

GARANȚIE

Garantăm sculele electrice HIKOKI în conformitate cu reglementările statutare/specifice țării. Această garanție nu acoperă defecțiunile sau daunele produse de utilizarea incorectă, abuzivă sau de uzura normală. În cazul în care aveți reclamații, vă rugăm să trimiteți scula electrică nedemontată, împreună cu CERTIFICATUL DE GARANȚIE care se găsește la finalul prezentelor Instrucțiuni de utilizare, la o unitate service autorizată de HIKOKI.

Informații privind nivelul de zgomot transmis prin aer și nivelul de vibrații

Valorile măsurate au fost determinate în conformitate cu EN62841 și sunt declarate conforme cu ISO 4871.

Nivelul tipic al puterii sonore ponderate A: 95 dB (A).

Nivelul tipic al presiunii sonore ponderate A: 84 dB (A).

Incertitudine K: 5 dB (A).

Purtați protecție auditivă.

Valorile totale ale vibrațiilor (suma vectorială pe cele trei axe) au fost stabilite în conformitate cu EN62841.

Perforarea metalului:

Valoarea emisiei de vibrații $a_{h, D} = 2,3 \text{ m/s}^2$

Incertitudine K = 1,5 m/s²

Valoarea totală declarată a vibrațiilor și valoarea declarată a emisiei de zgomot au fost măsurate în conformitate cu o metodă standard de testare și pot fi utilizate pentru compararea unei scule cu alta.

Acestea pot fi utilizate și ca o evaluare preliminară a expunerii.

AVERTISMENT

- Vibrațiile și emisia de zgomot în timpul folosirii efective a sculei electrice pot diferi de valorile totale declarate, în funcție de modulile în care este utilizată scula, în special de ce tip de piesă de prelucrat este procesată; și
- Identificați măsurile de siguranță ce trebuie luate pentru protejarea operatorului și care sunt bazate pe estimarea expunerii, în condiții reale de utilizare (ținând seama de toate componentele ciclului de utilizare, cum ar fi timpul necesar opririi sculei și timpul de funcționare suplimentar la pornirea sculei).

NOTĂ

Ca urmare a programului continuu de cercetare și dezvoltare derulat de HIKOKI, prezentele specificații pot fi modificate fără notificare prealabilă.

SPLOŠNA VARNOSTNA NAVODILA ZA ELEKTRIČNA ORODJA

⚠ OPOZORILO

Preberite vsa varnostna opozorila, navodila, slikovne prikaze in specifikacije, ki so priložena orodju.

Neupoštevanje vseh spodaj navedenih navodil lahko povzroči električni udar, požar in/ali resne telesne poškodbe.

Vsa opozorila in navodila shranite, ker jih boste v prihodnje še potrebovali.

Izraz »električno orodje« v opozorilih se nanaša na električno orodje, ki se napaja z električnim pogonom (z električnim kablom) in na akumulatorsko električno orodje (brez električnega kabla).

1) Varnost na delovnem mestu

- a) Delovno mesto mora biti čisto in dobro osvetljeno.

Nered in neosvetljena področja lahko povzročijo nezgodo.

- b) Električnega orodja ne uporabljajte v eksplozivnih okoljih, na primer v bližini vnetljivih tekočin, plinov ali prahu.

Električno orodje pri delu proizvaja iskre, ki lahko vnamejo prah ali hlape.

- c) Med delom z električnim orodjem ne dovolite, da bi se vam otroci ali druge osebe približale.

Z motenjem vaše pozornosti lahko izgubite nadzor nad orodjem.

2) Električna varnost

- a) Priključni vtičak električnega orodja mora ustrezati vtičnici. Vtičaka ni dovoljeno kakor koli spreminjati. Pri ozemljenih električnih orodjih ne uporabljajte vtičavev z adapterji.

Nespremenjeni vtičaki in ustrezne vtičnice zmanjšujejo tveganje električnega udara.

- b) Preprečite stik z ozemljenimi površinami, kot so cevi, grelci, štedilniki in hladilniki.

Ko je vaše telo ozemljeno, je nevarnost električnega udara večja.

- c) Električnega orodja ne izpostavljajte dežju ali vlagi.

Vdor vode v električno orodje povečuje tveganje električnega udara.

- d) Ne zlorablajte kabla. Kabla ne uporabljajte za prenašanje električnega orodja in ne vlecite za kabl, če želite vtičak izvleči iz vtičnice.

Kabla ne izpostavljajte vročini, olju, ostrim robovom in premikajočim se delom.

Poškodovani in zapleteni kablil povečujejo tveganje električnega udara.

- e) Kadar uporabljate električno orodje zunaj, uporabljajte kabelski podaljšek, ki je primeren za delo na prostem.

Z uporabo kabelskega podaljška, ki je izdelan za delo na prostem, je tveganje električnega udara manjše.

- f) Če je delo z električnim orodjem v vlažnem okolju neizogibno, uporabite stikalo za zaščito pred diferencialnim tokom.

Zaščitno stikalo zmanjšuje tveganje električnega udara.

3) Osebna varnost

- a) Bodite pozorni, pazite kaj delate ter se dela z električnim orodjem lotite z razumom.

Električnega orodja ne uporabljajte, če ste utrujeni ali pod vplivom mamil, alkohola ali zdravil.

Trenutek nepozornosti med delom z električnim orodjem je lahko vzrok za resne telesne poškodbe.

- b) Uporabite osebno zaščitno opremo. Vedno nosite zaščitna očala.

Nošenje zaščitne opreme, kot so maska za prah, protizdrsní zaščitni čevlji, varnostna čelada ali zaščitni glušniki, kar je odvisno od vrste in načina uporabe električnega orodja, zmanjšuje tveganje telesnih poškodb.

- c) Izogibajte se nenamernemu zagonu. Preden orodje priključite na električno omrežje in/ali na akumulator, preden ga dvignete ali nosite, se prepričajte da je orodje izklopljeno.

Prenašanje električnega orodja s prstom na stikalu ali priključitev vklopljenega električnega orodja na električno omrežje je lahko vzrok za nezgodo.

- d) Preden električno orodje vklopite, odstranite nastavitvena orodja in izvijače.

Orodje ali ključ, ki se nahaja na vrtečem delu električnega orodja lahko povzroči telesne poškodbe.

- e) Izogibajte se nenormalni drži. Poskrbite za trdno stojišče in za stalno ravnotežje.

Na ta način lahko v nepričakovanih situacijah bolje nadzorujete električno orodje.

- f) Nosite primerna oblačila. Med delom ne nosite ohlapnih oblačil ali nakita. Las in oblačil ne približujte premikajočim se delom.

Ohlapna oblačila, nakit ali dolgi lasje se lahko ujamejo med premikajoče se dele.

- g) Če je na napravu možno montirati priprave za odsesavanje ali prestrezanje prahu, se prepričajte, da so te ustrezno priključene in pravilno uporabljene.

Zbiranje prahu lahko zmanjša nevarnosti povezane s prahom.

- h) Ne dovolite, da vas znanje, pridobljeno s pogostim rokovanjem z orodjem, zavade, da zanemarite varnostna navodila za ravnanje z orodjem.

Neprevidezno lahko že v delčku sekunde povzroči hude telesne poškodbe.

4) Uporaba in vzdrževanje električnega orodja

- a) Električnega orodja ne preobremenjujte. Za izbrano delo uporabite ustrezno električno orodje.

Z ustreznim električnim orodjem boste delo opravili bolje in varneje.

- b) Električnega orodja ne uporabljate, če stikalo za vklop/izklop orodja ne deluje.

Električno orodje, ki ga ni več možno vklopiti ali izklopiti, je nevarno in ga je potrebno popraviti.

- c) Pred nastavljanjem orodja, zamenjavo priključkov ali shranjevanjem orodja izvlecite vtičak električnega orodja iz vira napajanja in/ali odstranite akumulator.

S takšnimi preventivnimi varnostnimi ukrepi preprečujete nenamerni zagon orodja.

- d) Električno orodje shranite izven dosega otrok in ne dovolite upravljanja orodja osebam, ki orodja ne poznajo in niso prebrale teh navodil.

Električno orodje je nevarno v rokah neizkušenih uporabnikov.

- e) Vzdržujte električno orodje in priključke. Preverite pravilno delovanje premičnih delov orodja, poškodbe delov in druga stanja, ki bi lahko vplivala na delovanje električnega orodja. V primeru poškodb je potrebno električno orodje pred uporabo popraviti.

Slabo vzdrževano električno orodje je vzrok mnogih nesreč.

- f) Rezalno orodje naj bo ostro in čisto.

Pravilno vzdrževano rezalno orodje z ostrimi robovi se manj pogosto zatika in je lažje vodljivo.

- g) Električno orodje, pribor, vsadna orodja in podobno uporabljajte v skladu s temi navodili, pri čemer upoštevajte delovne pogoje in dejavnost, ki jo boste opravljali.
Uporabo električnega orodja v druge namene lahko privede do nevarne situacije.
- h) Ročaji in prijemalne površine naj bodo suhe, čiste in brez olja in masti.
Sluzki ročaji in prijemalne površine ne omogočajo varnega ravnanja in nadzora orodja v nepričakovanih situacijah.
- 5) Servisiranje
- a) Električno orodje lahko servisira le usposobljena oseba, ki mora uporabljati originalne nadomestne dele.
Na ta način se ohrani varnost električnega orodja.

VARNOSTNI UKREP

Preprečite dostop otrokom in neusposobljenim osebam. Kadar orodja ne uporabljate, ga shranite nedosegljivo otrokom in neusposobljenim osebam.

VARNOSTNA OPOZORILA ZA VRATNJE

- 1) Varnostna navodila za vso delovanje
- a) Uporabite pomožni (-e) ročaj (-e).
Izguba nadzora nad orodjem lahko povzroči telesne poškodbe.
- b) Med delom, kjer lahko rezalno orodje pride v stik s skritimi omrežnimi napeljavami ali z lastnim omrežnim kablom, držite orodje le za izolirane ročaje.
Stik z omrežjem pod napetostjo lahko prenese napetost na izpostavljene kovinske dele električnega orodja in povzroči električni udar.
- 2) Varnostna navodila, ko uporabljate dolge svedre
- a) Nikoli ne uporabljajte pri višji hitrosti, kot je najvišja dovoljena hitrost svedra.
Pri višjih hitrostih je možno, da se bo sveder zvil, če bo omogočeno, da se vrti prosto, ne da bi se dotikal obdelovanca, kar lahko privede do osebne poškodbe.
- b) Vedno začnite vrtati pri nizki hitrosti in se s konico svedra dotikajte obdelovanca.
Pri višjih hitrostih je možno, da se bo sveder zvil, če bo omogočeno, da se vrti prosto, ne da bi se dotikal obdelovanca, kar lahko privede do osebne poškodbe.
- c) S svedrom vrtajte v ravni črti in ne nanašajte preveč pritiska.
Svedri se lahko zvijejo, kar privede do zloma ali izgube nadzora, in osebne poškodbe.
7. Pred vrtanjem v stene, stropove ali tla preverite, da v njih ni električnih kablov ali vodovodnih cevi.
8. Vrtanje
- Med vrtanjem pričnite počasi in postopoma zvišujte hitrost.
 - Zmeraj vrtajte v ravni črti z nastavkom. Uporabite dovolj sile, da boste lahko nadaljevali z vrtanjem, ampak ne pritiskajte tako močno, da bi ustavili motor ali speljali nastavek.
 - Zmanjšajte silo na vrtalnik in počasi vrtajte skozi zadnji del luknjice, da ne pride do ustavljanja motorja ali prebijanja skozi material.
 - Če se vrtalnik ustavi, takoj spustite gumb, odstranite nastavek iz materiala in pričnite znova. Ne pritiskajte gumba, da bi znova zagnali ustavljen vrtalnik. Tako lahko pride do poškodbe na vrtalniku.
 - Večji kot je premer svedra, večja je reaktivna sila na vašo roko.
- Bodite pozorni, da zaradi te reaktivne sile ne izgubite nadzora nad vrtalnikom.
- Za dober nadzor poskrbite za dobro oporo, uporabite stransko ročico, držite vrtalnik trdno z obema rokama in poskrbite, da je vrtalnik pravokoten na material, v katerega vrtate.
- Varnostni ukrepi pri vrtanju
Sveder se lahko med delom pregreje; vendar je z njim kljub temu mogoče delati. Svedra ne ohlajajte v vodi ali olju.
 - Opozorila takoj po uporabi
Če vrtalnik takoj po uporabi, ko se še vrti, odložite na mesto, kjer je veliko opilkov in prahu, lahko prah vstopi v mehanizem vrtalnika. Bodite zmeraj pozorni, da do tega ne pride.
9. Ko uporabljate električno orodje s priključeno kljuko, bodite pozorni na naslednje točke:
- Preden si glavno enoto obesite na pasni jermen, bodite pozorni, da se je vrtalnik povsem ustavil.
Ko je obešen na vsaj pasni jermen, mora biti izklopljen iz električnega vira.
 - Ne sprehajajte se naokoli, medtem ko vam električno orodje visi na pasnem jermenu.
 - Če delate na visokih legah, obstaja nevarnost, da vam orodje slučajno pade. Če je kljuka poškodovana ali narobe obešena, obstaja nevarnost, da zdrsne in tako lahko orodje pade.
- Bodite pozorni, da se izognete nevarnosti.
- Pri vrtanju prebojne luknje, se lahko električno orodje močno trese, ko na primer prebijete obdelovanec. Bodite pozorni, da vas kljuka v takšnem primeru ne poškoduje.

IMENA DELOV (SI. 1 – SI. 9)

①	Stranska ročica	⑦	Potisno stikalo
②	Sveder	⑧	Zaporka
③	Hitrovpeljna glava	⑨	Stikalo za nadzor hitrosti
④	Vpenjalna glava	⑩	Kljuka
⑤	Ključ za vpenjanje glave	⑪	Vijak M10
⑥	Sprožilno stikalo	⑫	Kljuka (A)





DODATNA VARNOSTNA NAVODILA





1. Med delom trdno držite orodje. V primeru, da tega ne storite lahko pride do poškodb. (SI. 10)
2. Prepričajte se, da se vir električne napetosti ujema z zahtevami na imenski ploščici električnega orodja.
3. Prepričajte se, da je stikalo za vklop in izklop na položaju OFF.
Če se vtičak nahaja v vtičnici, ko je stikalo na položaju ON, bo električno orodje začelo delovati, kar lahko povzroči resne poškodbe.
4. Če je delovno mesto oddaljeno od vira napetosti, uporabite kabelski podaljšek s primerno debelino in zmožnostjo. Kabelski podaljšek mora biti dovolj kratek.
5. Med uporabo trdno držite vrtalnik.
6. Ne nosite rokavic, ki bi se lahko zvihale, kot na primer iz bombaža, volne, sukna ali nitk, itd.

SIMBOLI

OPOZORILO

V nadaljevanju so prikazani simboli, uporabljeni pri stroju. Pred uporabo se prepričajte, da jih razumete.

	D10VC3 : Vrtalnik
	Da ne bi prišlo do poškodb, mora uporabnik prebrati navodila.
	Samo za države EU Električnih orodij ne odlagajte med hišne odpadke! V skladu z evropsko direktivo 2012/19/EU o odpadni električni in elektronski opremi in njeni uresničitvi v skladu z nacionalnim pravom se morajo električna orodja, ki so dosegla življenjsko dobo ločeno zbirati in okolju prijazno reciklirati.
V	Ocenjena napetost
P	Vhodna moč
n ₀	Vrtilna frekvenca brez obremenitve
	Stikalo za vklop
	Stikalo za izklop

	Stikalo se blokira v položaju »ON« (vklop).
	Sprememba hitrosti vrtenja – visoka hitrost
	Sprememba hitrosti vrtenja – nizka hitrost
	Izvlomite vtikač iz vtičnice
	Orodje razreda II

STANDARDNI PRIKLJUČKI

Zraven glavnega orodja (1 orodje) vsebuje paket pribor, naštet v nadaljevanju.

(1) Ključ vpenjalne glave
(specifikacije le za vpenjalno glavo na ključ) 1

Standardni pribor se lahko spremeni brez obvestila.

UPORABA

Vrtanje v kovino, les in plastiko.

SPECIFIKACIJE

Napetost (glede na področje)*		(110 V, 220 V, 230 V, 240 V) ~	
Vhodna moč		600 W*	
Število obratov v praznem teku		0 – 2500 min ⁻¹	
Kapaciteta tulca vrtalnika		10 mm	
Kapaciteta	Jeklo	Vijačni nastavek	10 mm
	Les	Nastavek s ploščato lopatico	32 mm
		Polžasti nastavek	25 mm
Teža (brez kabla)			
Specifikacije za vpenjalno glavo na ključ		1,4 kg	
Specifikacije za hitro vpenjalno glavo		1,4 kg	

* Preverite imensko ploščico na izdelku, saj se lahko ta spreminja glede na področje uporabe.

NAMESTITEV IN DELOVANJE

Dejanje	Slika	Stran
Nameščanje in odstranjevanje stranske ročice	1	83
Namestitev in odstranjevanje orodja	2	83
Izbira smeri vrtenja	3	83
Delovanje stikal	4	83
Zaklepanje stikala	5	84
Sprostitev stikala	6	84
Nastavitev vlečne razdalje sprožilnega stikala	7	84
Mesto namestitve kljuge (neobvezna oprema)	8	84
Mesto namestitve kljuge (A)*1 (neobvezna oprema)	9	84
Izbor pribora	—	85

***1 Nameščanje kljuge (A). (Neobvezna oprema)**

Za namestitev kljuge (A) je potrebno razstaviti ročaj, ki pokriva električni sistem orodja. Za vašo trajno varnost in zaščito pred električnim udarom naj kljuko (A) na tem vrtalniku namesti LE POOBLAŠČENI SERVIS HiKOKI.

Izbrati ustrezen sveder

- Za vrtenje kovine ali plastike
 - Uporabite navadne svedre za vrtenje kovine.
 - V les vrtajte z običajnimi svedri za les.
- Pomni: luknje s premerom 6,5 mm ali manj vrtajte s svedrom za kovine.

VZDRŽEVANJE IN PREGLEDOVANJE**1. Pregledati svedre**

Z vrtenjem z uničenimi svedri lahko okvarite motor, tudi rezultati vrtenja v takšni situaciji niso zadovoljivi, zato zamenjajte sveder oz. ga nabrusite, takoj ko opazite površinsko obrabo.

2. Pregled montažnih vijakov

Redno pregledujte vse montažne vijake in zagotovite, da so tesno pritrjeni. V kolikor bi kateri vijak bil zrahljan ga takoj privijte. Če tega ne storite lahko pride do resne nevarnosti.

3. Vzdrževanje motorja

Zračniki motorja so »srce« električne naprave. Pri uporabi bodite pozorni, da se zračnik ne poškoduje in/ali zmoči z oljem ali vodo.

4. Pregled ogljene ščetke

Za vašo varnost in zaščito pred električnim udarom lahko ogljene ščetke na tem orodju pregleduje in zamenja LE pooblaščen HiKOKI servis.

POZOR

Pri uporabi in vzdrževanju električnih orodjih je treba upoštevati varnostne uredbe in standarde, ki so določene za vsako državo.

GARANCIJA

Garantiramo za električna orodja HiKOKI v skladu z zakonsko/državno veljavnimi uredbami. Garancija ne zajema napak ali poškodb, ki nastanejo zaradi nepravilne uporabe, zlorabe ali normalne obrabe. V primeru pritožbe pošljite sestavljeno električno orodje skupaj z GARANCIJSKIM CERTIFIKATOM, ki ga najdete na koncu teh navodil za uporabo, na pooblaščen servis HiKOKI.

Informacije o hrupu in vibracijah

Izmerjene vrednosti so bile določene glede na EN62841 in navedene v skladu z ISO 4871.

A tipično vrednoten nivo jakosti hrupa: 95 dB (A).
A tipično vrednoten nivo zvočnega tlaka: 84 dB (A).
Nezanesljivost K : 5 dB (A).

Obvezna uporaba glušnikov.

Skupna vrednost vibracij (vsota vektorja triax) je v skladu s standardom EN62841.

Vrtenje v kovino:

Vrednost emisije vibracij $a_{h, D} = 2,3 \text{ m/s}^2$
Nezanesljivost K = 1,5 m/s^2

Deklarirana skupna vrednost tresljev in deklarirana vrednost emisij hrupa sta bili izmerjeni v skladu s standardno testno metodo in se lahko uporabita za primerjavo enega orodja z drugim.

Prav tako se lahko uporabita pri preliminarni oceni izpostavljenosti.

OPOZORILO

- Treslji in emisije hrupa med dejansko uporabo električnega orodja se lahko razlikujejo od deklarirane skupne vrednosti v odvisnosti od načinov uporabe orodja, zlasti vrste obdelovanca; in
- Prepoznajte varnostne ukrepe za zaščito uporabnika, ki temeljijo na oceni izpostavljanja v dejanskih pogojih uporabe (z upoštevanjem vseh delov obratovalnega ciklusa, kot so obdobja, ko je orodje izključeno, in ko orodje teče v prostem teku dodatno k času zagona).

OPOMBA

Zaradi HiKOKIJEVEGA programa nenehnega raziskovanja in razvoja se specifikacije lahko spremenijo brez predhodnega obvestila.

VŠEOBECNÉ BEZPEČNOSTNÉ VÝSTRAHY PRE ELEKTRICKÉ NÁRADIE

⚠ VÝSTRAHA

Prečítajte si všetky bezpečnostné varovania, pokyny, ilustrácie a technické parametre, ktoré boli dodané s týmto elektrickým náradím.

Nedodržanie výstrah a pokynov môže viesť k zasiahnutiu elektrickým prúdom, požiaru a/alebo vážnemu poraneniu.

Všetky výstrahy a pokyny uschovajte pre možnú potrebu v budúcnosti.

Výraz „elektrické náradie“, ktorý je uvedený na výstrahách, označuje vaše elektrické náradie napájané zo siete (so sieťovým káblom) alebo náradie napájané akumulátorom (bez sieťového kábla).

1) Bezpečnosť na pracovisku

- a) Svoje pracovisko udržiavajte čisté a dobre osvetlené.

Neporiadok a tmavé plochy zvyšujú pravdepodobnosť úrazov.

- b) Elektrické náradie nepoužívajte vo výbušnom prostredí, ako napríklad v prítomnosti horľavých kvapalín, plynov alebo prachu.

Elektrické náradie vytvára iskry, ktoré môžu zapáliť prach alebo výpar.

- c) Počas práce s elektrickým náradím by sa mali okolostojaci a deti zdržiavať mimo elektrického náradia.

Odvedenie pozornosti môže spôsobiť neschopnosť ovládania náradia.

2) Elektrická bezpečnosť

- a) Zástrčka elektrického náradia musí vyhovovať sieťovej zásuvke. Zástrčku nikdy a žiadnym spôsobom neupravujte. V spojení s uzemneným elektrickým náradím nepoužívajte žiadne rozbočovacie zásuvky.

Neupravované zástrčky a správne vyhovujúce zásuvky znižujú riziko zasiahnutia elektrickým prúdom.

- b) Zabráňte telesnému kontaktu s uzemnenými povrchmi, akými sú trubky, radiátory, sporáky a chladničky.

Existuje zvýšené riziko zasiahnutia elektrickým prúdom v prípade, ak je vaše telo uzemnené.

- c) Elektrické náradie nevystavujte účinkom dažďa alebo mokrého prostredia.

Pri vniknutí vody do elektrického náradia sa zvyšuje riziko zasiahnutia elektrickým prúdom.

- d) Kábel nepoužívajte nesprávnym spôsobom. Kábel nikdy nepoužívajte na prenášanie, ťahanie a náradie neodpájajte od privodu energie ťahaním za kábel. Kábel chráňte pred teplom, olejom, ostrými hranami alebo pohybujúcimi sa časťami.

Poškodené alebo zamotané káble zvyšujú riziko zasiahnutia elektrickým prúdom.

- e) Pri používaní elektrického náradia vonku používajte predlžovací kábel vhodný na použitie vonku.

Používanie kábla vhodného na používanie vonku znižuje riziko zasiahnutia elektrickým prúdom.

- f) V prípade, ak je nevyhnutné používať elektrické náradie vo vlhkom prostredí, používajte privod elektrického prúdu chránený zariadením pre zvyškový prúd (RCD).

Používanie RCD znižuje riziko zasiahnutia elektrickým prúdom.

3) Osobná bezpečnosť

- a) Pri používaní elektrického náradia zostaňte pozorný, sústreďte sa na vykonávanú prácu a používajte všetky zmysly.

Elektrické náradie nepoužívajte ak ste unavený, alebo ste pod vplyvom drog, alkoholu alebo liekov. Chvilka nepozornosti počas práce s elektrickým náradím môže spôsobiť vážne osobné poranenie.

- b) Používajte osobné ochranné pracovné prostriedky. Vždy si nasadte ochranu na oči. Ochranné prostriedky, akými sú protiprachová maska, protišmykové bezpečnostné topánky, ochranná prilba alebo chrániče sluchu, ktoré sa používajú pre patričné podmienky, znižujú vznik osobných poranení.

- c) Zabráňte neúmyselnému spusteniu. Pred pripojením k sieťovému zdroju a/alebo akumulátoru, uchopením alebo prenášaním náradia sa uistite, že vypínač je vo vypnutej polohe.

Prenášanie náradia s prstom na vypínači alebo aktivovanie náradia elektrickým prúdom, keď je spínač v zapnutej polohe, prívolaáva úrazy.

- d) Pred zapnutím z elektrického náradia odstráňte všetky nastavovacie kľúče alebo skrutkovače. Skrutkovač alebo kľúč, ktorý zostal pripojený k otáčajúcej sa časti elektrického náradia môže spôsobiť osobné poranenie.

- e) Nepredkláňajte sa. Vždy si zachovajte správnu rovnováhu a zabezpečte správny postoj.

Toto umožní lepšie ovládanie elektrického náradia v neočakávaných situáciách.

- f) Vhodne sa oblečte. Pri práci nenoste voľný odev alebo šperky. Udržujte svoje vlasy a oblečenie v dostatočnej vzdialenosti od pohybujúcich sa častí.

Voľné oblečenie, šperky alebo dlhé vlasy sa môžu zachytiť do pohyblivých častí.

- g) Ak je zariadenie vybavené na pripojenie vysávača alebo vrecka na zachytávanie prachu, pripojte ich k náradiu a pri práci ich správne používajte.

Použitie zariadení na zachytávanie prachu môže znížiť riziko spôsobených prachom.

- h) Nedovoľte, aby ste sa vďaka skúsenostiam získaným častým používaním náradí stali príliš sebaistými a ignorovali zásady bezpečnosti.

Neopatrné zaobchádzanie môže spôsobiť vážne zranenie v zlomku sekundy.

4) Používanie a starostlivosť o elektrické náradie

- a) Elektrické náradie nepreťažujte. Na prácu používajte vždy náradie, ktoré je na ňu určené. Správne elektrické náradie vykoná prácu, na ktorú je určené lepšie a bezpečnejšie.

- b) Náradie s poškodeným vypínačom, ktorý sa nedá zapnúť alebo vypnúť, nepoužívajte.

Akékoľvek náradie, ktoré nemôže byť ovládané vypínačom je nebezpečné a musí sa opraviť.

- c) Predtým, ako vykonáte akékoľvek úpravy, výmenu príslušenstva alebo skôr, než elektrické náradie odložíte, odpojte ho od zdroja napájania a/alebo odpojte akumulátor, pokiaľ je odnímateľný.

Tieto preventívne bezpečnostné opatrenia znižujú riziko náhodného spustenia elektrického náradia.

- d) Nečinné elektrické náradie skladujte mimo dosahu detí a nedovoľte, aby toto elektrické náradie obsluhovali osoby, ktoré nie sú oboznámené s elektrickým náradím alebo s týmto návodom.

V rukách neškolených osôb je elektrické náradie nebezpečné.

ĎALŠIE BEZPEČNOSTNÉ VAROVANIA

- e) **Vykonávajte údržbu elektrického náradia a príslušenstva. Skontrolujte nesprávne centrovanie alebo zablokovanie pohyblivých častí, poškodenie častí, alebo akékoľvek iné okolnosti, ktoré by mohli ovplyvniť činnosť elektrického náradia. V prípade poškodenia musíte dať elektrické náradie pred ďalším použitím opraviť.**

Mnohé nehody sú spôsobené práve nesprávnou udržiavaním elektrických náradím.

- f) **Rezný nástroj udržiavajte ostrý a čistý.**
Správne udržiavaný rezný nástroj s ostrými brítmí je menej náchylný na zablokovanie a je ľahšie ovládateľný.
- g) **Elektrické náradie, príslušenstvo, britý náradia atď. používajte v súlade s týmito pokynmi a berte do úvahy pracovné podmienky a charakter vykonávanej práce.**
Používanie elektrického náradia na iné, než určené činnosti môže viesť k vzniku nebezpečných situácií.
- h) **Rukoväte a uchopovacie povrchy uchovávajte v suchu, čistote a neznečistené olejmi a mazivom.**
Kľzké rukoväte a uchopovacie povrchy neumožňujú bezpečnú manipuláciu a ovládanie náradia v neočakávaných situáciách.

5) Servis

- a) **Servis na svojom elektrickom náradí nechajte vykonávať len kvalifikovaným personálom a pri použití jedine originálnych náhradných dielov.**
Tým sa zabezpečí zachovanie bezpečnosti elektrického náradia.

BEZPEČNOSTNÉ OPATRENIA

Zabráňte prístupu detí a nezainteresovaných osôb. Keď náradie nepoužívate, mali by ste ho uložiť mimo dosahu detí a nezainteresovaných osôb.

BEZPEČNOSTNÉ POKYNY PRE POUŽITIE VRŤAČKY**1) Bezpečnostné pokyny pre všetky činnosti**

- a) **Použite pomocnú rukoväť.**
Strata ovládania môže spôsobiť poranenie osôb.
- b) **Elektrický nástroj držte za izolované povrchy na uchopenie, ak vykonávate činnosti, kedy sa môže dostať rezne príslušenstvo do kontaktu so skrytými kabeľmi alebo vlastným káblom.**
Pri kontakte príslušenstva na rezanie a upínacích prvkoch so „živým“ vodičom môžu byť kovové časti elektrického nástroja vystavené „živému“ prúdu a mohli by operátorovi spôsobiť poranenie elektrickým prúdom.

2) Bezpečnostné pokyny pri používaní dlhých vrtákov

- a) **Nikdy neprevádzkujte pri rýchlosti vyššej než maximálna rýchlosť vrtáka.**
Ak sa vrták pri vyšších rýchlostiach môže voľne otáčať bez kontaktu s obrobkom, je pravdepodobné, že sa ohne, čo môže spôsobiť osobné poranenie.
- b) **Vrtanie vždy začnite pri nízkej rýchlosti a so špičkou vrtáka v kontakte s obrobkom.**
Ak sa vrták pri vyšších rýchlostiach môže voľne otáčať bez kontaktu s obrobkom, je pravdepodobné, že sa ohne, čo môže spôsobiť osobné poranenie.
- c) **Tlakom pôsobte iba v priamej línii s vrtákom a nepoužívajte nadmerný tlak.**
Vrtáky sa môžu ohnúť a spôsobiť nehodu alebo stratu kontroly, čo môže mať za následok osobné poranenie.

1. Počas prevádzky nástroj pevne držte. Nedodržanie tohto pokynu môže viesť k nehodám alebo poraniam. (Obr. 10)
2. Skontrolujte, či použitý zdroj napájania vyhovuje požiadavkám na napájanie, ktoré sú uvedené na typovom štítku výrobku.
3. Skontrolujte, či je vypínač v polohe OFF (VYP.). Ak pripojíte zástrčku do zásuvky, keď je vypínač v polohe ON (ZAP.), elektrické náradie začne okamžite fungovať, čo môže viesť k vážnym nehodám.
4. Ak je pracovná oblasť mimo zdroja napájania, použite predlžovací kábel s dostatočnou hrúbkou a menovitým výkonom. Predlžovací kábel by ste mali udržiavať čo najkratší.
5. Pri použití držte vrtáčku pevne.
6. Nepoužívajte rukavice vyrobené z materiálu náchylnému k namotaniu, ako je bavlna, tkanina alebo vlákno, atď.
7. Pred vrtaním do stien, stropov alebo podláh sa uistite, že sa v nich nenachádzajú žiadne elektrické káble ani potrubia.
8. Vrtanie
 - Pri vrtaní začnite vrtáť pomaly a postupne počas vrtania zvyšujte rýchlosť otáčok.
 - Vždy vyvíjajte tlak v priamej línii s vrtákom. Použite dostatočný tlak na zaistenie nepretržitého vrtania, ale netlačte nadmernou silou, aby nedošlo k zastaveniu motora či ohnutiu vrtáka.
 - Aby nedošlo k zastaveniu vrtania alebo prerazeniu materiálu, v poslednej časti otvoru znížte tlak na vrtáčku a uvoľnite vrták.
 - Ak sa vrtáčka zastaví, ihneď uvoľnite spúšť, vyberte vrták z obrobku a začnite znova. Nestláčajte a neuvolňujte spúšť v snahe spustiť zastavený vrták. Týmto by mohlo dôjsť k poškodeniu vrtáka.
 - Čím väčší je priemer vrtáka, tým väčšia je reakčná sila na vaše rameno.
 - Dávajte pozor, aby ste kvôli tejto reakčnej sile nestratili kontrolu nad vrtáčkou.
 - Aby ste zachovali pevnú kontrolu, zabezpečte dostatočnú oporu nôh, použite bočnú rukoväť, držte vrtáčku pevne oboma rukami a uistite sa, že je vrtáčka v kolmej polohe voči vrtanému materiálu.
 - Bezpečnostné opatrenia týkajúce sa vyvrtávania Počas prevádzky sa môže vrták prehriať, je však schopný dostatočnej prevádzky. Nechladte vrták vodou ani olejom.
 - Upozornenie týkajúce sa času bezprostredne po použití Ihneď po použití vrtáčky, pokiaľ sa ešte otáča a je umiestnená na mieste, kde sú nahromadené značné úlomky a prach na zemi, sa môže prach príležitostne absorbovať do mechanizmu vrtáčky. Vždy dbajte na túto neželanú možnosť.
9. Keď sa elektrické náradie použije s upevneným háčikom, dávajte pozor na nasledujúce body:
 - Pred zavesením hlavnej jednotky na opasok sa uistite, že sa vrtáčka úplne zastavila.
 - Pokiaľ je zavesená na opasku, napájacia zástrčka musí byť odpojená od zdroja napájania.
 - Neprechádzajte sa s elektrickým náradím zaveseným na opasku.
 - V prípade činnosti na vysokom mieste hrozí nebezpečenstvo náhodného pádu náradia. Ak je háčik zdeformovaný alebo visí v nesprávnej polohe, hrozí nebezpečenstvo, že sa háčik vyšmykne a dôjde k pádu náradia.
 - Dbajte na to, aby ste sa vyhýbali nebezpečenstvu.
 - Pri vytváraní priechodného otvoru niekedy dochádza k prudkému chveniu náradia, keď sa, napríklad, prevrtá obrobok. Dávajte pozor, aby ste sa nezranili háčikom, ak sa vyskytne takáto situácia.



NÁZVY DIELOV (Obr. 1 – Obr. 9)



①	Bočná rukoväť	⑦	Tlačidlo
②	Vrták	⑧	Zarážka
③	Skľučovadlo bez kľúča	⑨	Regulátor rýchlosti otáčok
④	Skľučovadlo s kľúčom	⑩	Hák
⑤	Kľúč skľučovadla	⑪	Skrutka M10
⑥	Spínač	⑫	Hák (A)

SYMBOLY

VÝSTRAHA

Nižšie sú zobrazené symboly, ktoré sa v prípade strojného zariadenia používajú. Pred použitím náradia sa oboznámte s významom týchto symbolov.

	D10VC3 : Vrtačka
	Aby sa znížilo riziko zranenia, musí si užívateľ prečítať návod na obsluhu.
	Iba pre krajiny EÚ Elektrické náradie nelikvidujte spolu s domácim odpadom! Aby ste dodržali ustanovenia európskej smernice 2012/19/EÚ o odpadových elektrických a elektronických zariadeniach a jej implementáciu v zmysle národnej legislatívy, je potrebné elektrické náradie po uplynutí jeho doby životnosti separovať a doručiť na environmentálne prijateľné miesto recyklovania.
V	Menovité napätie

P	Príkion
n ₀	Voľnobežné otáčky
	Zapnutie
	Vypnutie
Lock 	Spínač sa uzamkne v polohe „ON“ (ZAP.).
	Zmena otáčok – Vysoká rýchlosť
	Zmena otáčok – Nízka rýchlosť
	Odpojte sieťovú zástrčku od elektrickej zásuvky
	Náradie triedy II

ŠTANDARDNÉ PRÍSLUŠENSTVO

Okrem hlavnej jednotky (1 jednotka) obsahuje balenie príslušenstvo, ktoré je uvedené nižšie.

(1) Kľúč skľučovadla
(technické parametre len pre skľučovadlo s kľúčom)... 1

Štandardné príslušenstvo podlieha zmenám bez predchádzajúceho oznámenia.

POUŽITIE

Vrútenie do kovu, reziva a plastov.

TECHNICKÉ PARAMETRE

Napätie (podľa oblasti)*		(110 V, 220 V, 230 V, 240 V) ~	
Príkion		600 W*	
Otáčky bez záťaže		0 – 2500 min ⁻¹	
Kapacita upínacej hlavy na vrták		10 mm	
Kapacita	Oceľ	Špirálový vrták	10 mm
	Drevo	Plochý vrták	32 mm
		Skrutkový vrták	25 mm
Hmotnosť (bez kábla)			
Technické parametre pre skľučovadlo s kľúčom		1,4 kg	
Technické parametre pre skľučovadlo bez kľúča		1,4 kg	

* Uistite sa, že ste si prečítali typový štítko na výrobku, pretože tento je predmetom zmeny podľa oblasti.

MONTÁŽ A OBSLUHA

Činnosť	Obrázok	Strana
Pripravenie a odstránenie bočnej rukoväti	1	83
Montáž a demontáž vrtáku	2	83
Výber rotačného smeru	3	83
Prevádzka spínača	4	83
Uzamknutie spínača	5	84
Uvoľnenie spínača	6	84
Nastavenie vzdialenosti potiahnutia spínača späť	7	84
Montážna poloha háčika (voliteľné príslušenstvo)	8	84
Montážna poloha háčika (A)*1 (voliteľné príslušenstvo)	9	84
Výber príslušenstva	—	85

*1 Pripravenie háčika (A). (Voliteľné príslušenstvo)

Ak chcete pripraviť háčik (A), musí sa rozobrať časť rukoväti, ktorá zakrýva elektrický systém náradia. Aby sa zaistila trvalá bezpečnosť a ochrana pred zasiahnutím elektrickým prúdom, inštaláciu háčika (A) na vrtáčku by malo vykonávať LEN AUTORIZOVANÉ SERVISNÉ STREDISKO SPOLOČNOSTI HIKOKI.

Voľba správneho vrtáku

- Pri vrtaní do kovu alebo plastu
Použite obyčajný vrták na kov.
- Pri vrtaní do dreva
Použite obyčajný vrták na drevo.
Pri vrtaní otvorov o priemere 6,5 mm a menej však použite vrták na kov.

ÚDRŽBA A KONTROLA

1. Kontrola vrtákov

Používanie tupého a/alebo poškodeného vrtáku má za následok zníženie účinnosti vrtania a môže spôsobiť veľké preťaženie motora vrtáčky. Často kontrolujte vrták a v prípade potreby ho vymeňte za nový.

2. Kontrola montážnych skrutiek

Všetky montážne skrutky pravidelne kontrolujte a uistite sa, že sú riadne dotiahnuté. Ak je ktorákoľvek skrutka uvoľnená, okamžite ju dotiahnite. Nedodržanie tohto pokynu môže viesť k vážnemu nebezpečenstvu.

3. Údržba motora

Vinutie motora je jasným „srdcom“ elektrického nástroja. Vykonávajte dôkladnú kontrolu vinutia, či nie je poškodené a/alebo zvlhnuté od oleja alebo vody.

4. Kontrola uhlíkových kief

Pre neustálu bezpečnosť a ochranu pred úrazom elektrickým prúdom môže kontrolu a výmenu tohto nástroja vykonávať LEN autorizované servisné stredisko spoločnosti HIKOKI.

UPOZORNENIE

V rámci prevádzkovania alebo údržby elektrického náradia je nutné dodržiavať bezpečnostné nariadenia a normy platné v patričnej krajine.

ZÁRUKA

Garantujeme, že elektrické náradie značky HIKOKI vyhovuje zákonným/národným nariadeniam. Táto záruka sa nevzťahuje na poruchy alebo poškodenia, ktoré sú spôsobené nesprávnym používaním, zlyhaním zaobchádzaním alebo štandardným opotrebovaním a odrením. V prípade reklamácie doručte elektrické náradie v nerozobratom stave spolu so ZÁRUCNÝM LISTOM, ktorý nájdete na konci tohto návodu na obsluhu, do autorizovaného servisného strediska spoločnosti HIKOKI.

Informácie ohľadne vzduchom prenášaného hluku a vibrácií

Namerané hodnoty boli stanovené podľa normy EN62841 a deklarované podľa ISO 4871.

Nameraná vážená úroveň hladiny akustického výkonu A: 95 dB (A).
Nameraná vážená úroveň hladiny akustického tlaku A: 84 dB (A).
Odchýlka K: 5 dB (A).

Používajte chrániče sluchu.

Výsledné celkové hodnoty pre vibrácie (suma pre trojosový vektor) stanovené podľa EN62841.

Vrtanie do kovu:

Hodnota vibračných emisií $a_{h, D} = 2,3 \text{ m/s}^2$

Odchýlka K = 1,5 m/s^2

Deklarovaná hodnota vibrácií a deklarovaná hodnota emisií hluku boli namerané v súlade so štandardnou skúšobnou metódou a môže sa použiť na porovnanie jedného náradia s druhým.

Môžu sa použiť aj na predbežné určenie pôsobenia.

VÝSTRAHA

- Vibrácie a emisia hluku pri skutočnom použití elektrického náradia sa môžu od deklarovanej celkovej hodnoty líšiť v závislosti od spôsobu použitia náradia, najmä od druhu spracovávaného obrobku; a
- Vyznačte bezpečnostné opatrenia s cieľom chrániť obsluhu, ktoré sa zakladajú na odhade expozície v rámci skutočných podmienok používania (berúc do úvahy všetky súčasti prevádzkového cyklu, ako sú doby vypnutia náradia a doby voľnobehu náradia, ktoré sú doplnkom doby spustenia náradia).

POZNÁMKA

Vzhľadom na pokračujúci program výskumu a vývoja v spoločnosti HIKOKI si vyhradzuje právo zmien tu uvedených technických parametrov bez predchádzajúceho upozornenia.

ОБЩИ МЕРКИ ЗА БЕЗОПАСНОСТ ПРИ ИЗПОЛЗВАНЕ НА ЕЛЕКТРИЧЕСКИ ИНСТРУМЕНТИ

⚠ ПРЕДУПРЕЖДЕНИЕ

Прочетете всички предупреждения за безопасност, инструкции, илюстрации и спецификации, предоставени с този електрически инструмент.

Неспазването на всички инструкции може да доведе до електрически удар, пожар и/или сериозни наранявания.

Запазете и съхранявайте инструкциите за последващи справки и приложение.

Терминът „електрически инструменти“, използван в предупрежденията за безопасност, се отнася до електрически инструменти, захранвани (с кабел) от мрежата, или такива с батерии (безжични).

1) Безопасност на работното място

a) Поддържайте работното място подредено и добре осветено.

Неподредени или не добре осветени работни места са предпоставка за инциденти.

b) Не използвайте електрически инструмент във взривоопасна среда, при наличие на запалими течности, газ или прах.

Електрическите инструменти произвеждат искри, които могат да доведат до възпламеняване.

c) Не позволявайте достъп на странични лица и деца при работа с електрически инструменти.

Невнимание по време на работа може да доведе до загуба на контрол върху процеса.

2) Електрическа безопасност

a) Щепселите на електрическите инструменти трябва да отговарят на типа на контактите.

Никога не правете канвито и да било промени по щепселите. Не използвайте преходни щепсели за включване на заземени електрически инструменти.

Щепсели, по които не са правени модификации и съответстват на контактите намаляват риска от електрически удар.

b) При работа с електрически инструменти избягвайте контакт на тялото със заземени повърхности като тръби, радиатори и хладилници.

Съществува повишен риск от електрически удар, ако тялото Ви стане част от заземителния контур.

c) Не излагайте електрическите инструменти на влиянието на влага или дъжд.

Попадането на влага в електрическите инструменти повишава риска от електрически удар.

d) Не нарушавайте целостта на кабелите. Никога не изключвайте електрическите уреди, като издърпвате от кабела.

Пазете кабелите от източници на топлина, от смазочни материали, остри ръбове и подвижни компоненти.

Наранени или преплетени кабели повишават риска от електрически удар.

e) Когато използвате електрически уред на открито, използвайте удължител, подходящ за външни условия на работа.

Използвайте кабел, подходящ за външни условия, който намалява риска от електрически удар.

f) Ако е наложително използването на електрически инструмент във влажни условия, използвайте уреди с диференциална защита (RCD) срещу утечка.
Използването на диференциална защита намалява риска от електрически удар.

3) Лична безопасност

a) Бъдете бдителни, внимавайте в действията си и използвайте разумно електрическите инструменти.

Не използвайте електрически инструмент, когато сте изморени, или под влиянието на лекарствени средства, алкохол или опиати.

Всяко невнимание при работа с електрически инструменти може да доведе до сериозни наранявания.

b) Използвайте лични предпазни средства. Винаги носете защитни очила или маска.

Защитните средства, като прахозащитна маска, защитни обувки с устойчива на плъгане подметка, каска, или антифони, използвани според условията на работа, ще намалят опасността от нараняване.

c) Предотвратяване на случайно включване.

Уверете се, че бутонът за старт на уреда е в изключено положение, преди да свържете електрическия инструмент към източник на захранване и/или батерия, нанто и преди да го вземете или пренасяте.

Пренасянето на инструменти с пръст на старт бутона, или на превключателя на захранването, носи опасност от инциденти.

d) Отстранете всички работни приставки, преди да включите уреда към захранването.

Гаечен ключ или инструмент, забравен в ротационни компоненти на електрическия инструмент, може да доведе до нараняване.

e) Не се пресягайте. През цялото време трябва да имате стабилна опора и да поддържате баланс на тялото.

Това осигурява по-добър контрол върху електрическите инструменти при неочаквани ситуации.

f) Носете подходящо облекло. Не носете преналено широки дрехи или бижута. Дръжте косата и дрехите си далеч от движещите се части.

Широките дрехи, бижута и дълга коса могат да бъдат захванати от подвижните компоненти.

g) Ако са осигурени устройства за присъединяване към прахоуловителни инсталации, уверете се, че са правилно присъединени.

Използването на прахоуловители и циклонни може да намали свързаните със замърсяването рискове.

h) Не позволявайте опитността ви, придобита от честото използване на инструменти, да ви създаде самочувствие, заради което да игнорирате принципите на безопасност при работа с инструменти.

Невнимателно действие може да доведе до тежки наранявания в рамките на части от секундата.

4) Експлоатация и поддръжка на електрически инструменти

a) Не насилвайте електрическите инструменти. Използвайте подходящ електрически инструмент за съответните цели.

ПРЕДУПРЕЖДЕНИЯ ЗА БЕЗОПАСНОСТ НА СВРЕДЛОТО

Подходящият електрически инструмент осигурява безопасното и по-добро извършване на работните дейности при предвидените номинални параметри.

- b) Не използвайте електрическия инструмент, ако не може да бъде включен или изключен от съответния старт бутон или превключвател. Всеки електрически инструмент, който не може да се контролира от превключвателя, е опасен и подлежи на ремонт.
 - c) Изключете щепсела на инструмента от източника на захранване и/или извадете батерийния пакет от инструмента, ако той позволява сваляне, преди да извършвате настройки, при смяна на приставки или при съхранение.
Тези предпазни мерки намаляват риска от случайно и нежелано включване на електрическия инструмент.
 - d) Съхранявайте неизползваните електрически инструменти далеч от достъп на деца и не позволявайте на лица, непознати с начина на работа с инструментите и тези инструкции, да работят с тях.
Електрическите инструменти представляват опасност в ръцете на неопитни лица.
 - e) Поддържайте електроинструментите и аксесоарите. Проверявайте центровната и закрепването на подвижните части, проверявайте за повредени части, които могат да се отразят на работата на електрическите инструменти. Ако установите повреди, отстранете ги преди да използвате електрическите инструменти.
Много злополуки се дължат на лоша поддръжка на електрическите инструменти.
 - f) Поддържайте режещите инструменти заточени и чисти.
Правилно поддържаните режещи инструменти, с наточени режещи елементи, се управляват и контролират по-лесно.
 - g) Използвайте електрически инструменти, приставки и аксесоари, и т.н., съгласно тези инструкции, като вземете предвид работните условия и вида работи, които ще се извършват.
Използване на електрическите инструменти за работи, различни от тези, за които са предвидени, може да доведе до повишен риск и опасни ситуации.
 - h) Пазете ръкохватките и повърхностите за захващане сухи, чисти, без масло и грес.
Хлъзгавите ръкохватки и повърхности за захващане не позволяват безопасна работа и управление на инструмента в неочаквани ситуации.
- 5) **Обслужване**
- a) Обслужването на електрическите инструменти трябва да се извършва само от квалифицирани сервизни работници, при използване на оригинални резервни части.
Това ще гарантира безопасността при работа с електрическите инструменти.

ВНИМАНИЕ

Не допускате в зоната на работа деца и възрастни хора.

Ногато не използвате електрическите инструменти, съхранявайте ги далеч от достъп на деца и възрастни хора.

1) Инструкции за безопасност за всички оператори

- a) Използвайте помощната (-те) дръжка (-и).
Загуба на контрол върху уреда може да доведе до нараняване.
- b) Електрическият инструмент трябва да се държи за изолитраните захватни повърхности, когато работите с него в случай че режещата приставка влезе в контакт със скрито окабеляване или собствения си захранващ кабел.
Контакт на режещи приставки с окабеляване под напрежение, може да доведе до протичане на ток през електрическия инструмент и токов удар на оператора.

2) Инструкции за безопасност при използване на дълги свредла

- a) Никога не работете с по-висока скорост от максималната скорост на свредлото.
При по-висока скорост, свредлото вероятно ще се огъне, ако се остави да се върти свободно, без да контактува с детайла, което ще доведе до телесна повреда.
- b) Винаги започвайте да пробивате с ниска скорост и с върха на свредлото в контакт с детайла.
При по-висока скорост, свредлото вероятно ще се огъне, ако се остави да се върти свободно, без да контактува с детайла, което ще доведе до телесна повреда.
- c) Използвайте натиск само в пряка линия със свредлото и не използвайте прекомерно натиск.
Свредлата могат да се огъват, поради това могат да се счупят или да се изгуби контрол върху тях, което ще доведе до нараняване.

ДОПЪЛНИТЕЛНИ МЕРКИ ЗА БЕЗОПАСНОСТ

1. Уверете се, че имате стабилен захват върху електрическия инструмент по време на работа. Нестабилният захват крие рискове от злополуки и нараняване. (Фиг. 10)
2. Уверете се, че източникът на захранване, който използвате, отговаря на изискванията, посочени върху инвентарната табелка.
3. Уверете се, че старт бутонът е в позиция ИЗКЛ. Ако бъде включен щепсела към контакта, уредът ще започне да работи веднага, при бутон в позиция ВКЛ., което може да доведе до сериозни инциденти.
4. Когато работната област е отдалечена от контакт за захранване, използвайте удължител с достатъчна дебелина и подходящ капацитет. Удължителният кабел трябва да бъде възможно най-къс.
5. При употреба, дръжте бормашината сигурно.
6. Не носете ръкавици, направени от материал, склонен да се навива нагоре, като памук, вълна, плат или канал и др.
7. Преди да пробивате в стени, тавани или подове, уверете се, че в тях няма електрически кабели или тубопроводи.
8. Пробиване
 - При пробиване, задействайте бавно бургията и постепенно увеличете скоростта, докато пробивате.
 - Винаги упражнявайте натиск успоредно на острието. Използвайте достатъчно натиск, за да пробивате, но не натискайте толкова силно, че двигателят да спре или да се повреди острието.











Български

- За свеждане до минимум на спирането или ступването на материала, намалете натиска с бургията и отпуснете острието през последната част на отвора.
 - Ако бургията спре, отпуснете веднага пускащото устройство, отдалечете острието от материала и започнете отново. Не включвайте и не изключвайте пускащото устройство в опита Ви да задействате спрялата бургия. Това може да повреди бургията.
 - Колкото по-голям е диаметърът на острието на бургията, по-голяма е реактивната сила на ръката Ви. Внимавайте да не изгубите контрол над бормашината поради тази реактивна сила. За да поддържате стабилен контрол, стъпете стабилно на крака, използвайте страничната дръжка, дръжте здраво бормашината с две ръце и се уверете, че бормашината е вертикална спрямо пробивания материал.
 - Предпазни мерки при пробиване
Свредлото може да се нагорещи прекалено по време на работа; въпреки това, то е достатъчно функционално. Не охлаждайте свредлото във вода или масло.
 - Внимание, необходимо непосредствено след употреба
Непосредствено след употреба, докато все още се върти, ако свредлото се разположи на място със значително количество стружки и прах, прахта може инцидентно да проникне в механизма на свредлото. Винаги обръщайте внимание на тази нежелана вероятност.
9. Когато електрическият инструмент се използва с фиксирана на него кука, обърнете внимание на следното:
- Преди окачване на главното устройство на колана на кръста, уверете се, че бургията е спряла изцяло. Докато е окачен на колана на кръста, захранващият щепсел трябва да е изключен от източника на захранване.
 - Не се разхождайте със захранващия инструмент, окачен на колана на кръста.
 - Ако работите на високо място, има опасност да изпуснете инструмента случайно. Ако куката е повредена или окачена на погрешна позиция, има опасност куката да се изхлузи и инструментът да падне. Бъдете внимателни за избягване на опасност.
 - При пробиване, захранващият инструмент понякога трепери силно, напр., когато пробиваният материал е надупчен. Внимавайте да не се нараните от куката в подобна ситуация.

СИМВОЛИ

ПРЕДУПРЕЖДЕНИЕ

Използвани са следните показни символи за машината. Уверете се, че разбирате значението им преди употреба.

	D10VC3: Свредло
	За да намали риска от наранявания, потребителят трябва да прочете ръководството за работа.
	Само за страни от ЕС Не изхвърляйте електрически уреди заедно с битовите отпадъци! Във връзка с разпоредбите на Европейска Директива 2012/19/ЕС за електрическите и електронни уреди и нейното приложение съгласно националните законодателства, електрически уреди, които излизат от употреба, трябва да се събират отделно и предават в специализирани пунктове за рециклиране.
V	Номинално напрежение
P	Захранващ блок
n ₀	Скорост на празен ход
	Включване
	Изключване
Lock 	Сложете заключващите механизми на позиция ON (Вкл.).
	Смяна на скоростта на ротация - Висока скорост
	Смяна на скоростта на ротация - Ниска скорост
	Разкачете главния щепсел от електрическия контакт
	Инструмент клас II

ИМЕ НА ЧАСТИТЕ (Фиг. 1 – Фиг. 9)

①	Странична ръкохватка	⑦	Бутон за натискане
②	Свредло	⑧	Ограничител
③	Патронник без ключове	⑨	Циферблат за регулиране на скоростта
④	Патронник с ключове	⑩	Кука
⑤	Ключ за патронник	⑪	M10 болт
⑥	Пусков ключ	⑫	Кука (A)

СТАНДАРТНИ АКСЕСОАРИ

В допълнение към основния уред (1 комплект), комплектът съдържа посочените по-долу аксесоари.

(1) Патронник гаечен ключ
(Спес. само за патронник с ключове)..... 1

Стандартните аксесоари са предмет на промяна без предупреждение.

ПРИЛОЖЕНИЯ

Пробиване в метал, дърво и пластмаса.

СПЕЦИФИКАЦИИ

Напрежение (по области)*		(110 V, 220 V, 230 V, 240 V) ~	
Захранващ блок		600 W*	
Скорост на празен ход		0 – 2500 мин ⁻¹	
Капацитет на патронника		10 мм	
Капацитет	Стомана	Спирално свредло	10 мм
	Дърво	Извабено острие	32 мм
		Свредло	25 мм
Тегло (без кабела)			
Спес. за патронник с ключове		1,4 кг	
Спес. за патронник без ключове		1,4 кг	

* Уверете се, че сте проверили фабричната табела на продукта, която е предмет на променя в различните области.

МОНТАЖ И ЕКСПЛОАТАЦИЯ

Действие	Фигура	Страница
Фиксиране и отстраняване на странична дръжка	1	83
Монтиране и демонтиране на мундшука	2	83
Избиране на посоката на въртене	3	83
Работа на превключвателя	4	83
Заклучване на прекъсвача	5	84
Освобождаване на превключвателя	6	84
Регулиране на разстоянието на дърпане на превключвателя	7	84
Позиция за монтиране на кука (Незадължителен аксесоар)	8	84
Позиция за монтиране на кука (А)*1 (Незадължителен аксесоар)	9	84
Избор на приставки и аксесоари	—	85

*1 Прикрепване на куката (А). (Допълнителен аксесоар)

За да прикрепите куката (А), необходимо е да разглобите частта на ръкохватката, покриваща електрическата система на инструмента. За Вашата непрекъсната безопасност и защита от електрически удар, инсталирането на куката (А) на тази бургия трябва да се извършва САМО от ОТОРИЗИРАН ЦЕНТЪР НА НIKOKI.

Избор на подходящо свредло

- За пробиване на метал или пластмаса
Използвайте обикновено свредло за метал.
- За пробиване на дърво
Използвайте обикновено свредло за дърво.
При пробиване на дупки с размер 6,5 мм или по-малко обаче използвайте свредло за метал.

ПОДДРЪЖКА И ПРОВЕРКА

1. Инспекция на свредлата

Тъй като използването на износени свредла ще предизвика неизправности при двигателя и намалена ефективност, сменяйте свредлата с нови или ги заточвайте отново, веднага щом забележите износване.

2. Инспекция на фиксиращите винтове

Редовно инспектирайте всички фиксиращи винтове и се уверете, че са добре затегнати. Ако установите разхлабен винт, незабавно го затегнете. Неспазването на горното крие рискове от сериозни злополуки.

3. Поддръжка на мотора

Намотките на мотора са „сърцето“ на уреда. Управнявайте особено внимание към намотките, тъй като могат да се повредят от попадане на влага и/или масло по тях.

4. Инспекция на карбоновите четки

За да се гарантира постоянна безопасност, карбоновите четки трябва да се инспектират и подменят САМО от Оторизиран Сервизен Център на НIKOKI.

ВНИМАНИЕ

По време на работа и поддръжка на електрически уреди трябва да се спазват разпоредбите и стандартите за безопасност за всяка страна.

ГАРАНЦИЯ

Предоставяме гаранция за електрически инструменти НIKOKI съгласно специфичните местни законодателства на съответните държави. Тази гаранция не покрива дефекти или щети поради неправилна употреба, злоупотреба или нормалното износване на уреда. В случай на рекламация, моля, изпратете електрическия инструмент, в неразглобен вид, с ГАРАНЦИОННАТА КАРТА, намираща се в края на инструкциите, до оторизиран сервизен център на НIKOKI.

Информация за шумово замърсяване и вибрации

Измерените стойности отговарят на изискванията на EN62841 и съответстват на ISO 4871.

Измерено А-претеглено шумово ниво: 95 dB (A).

Измерена А-претеглена сила на звука: 84 dB (A).

Несигурност К: 5 dB (A).

Носете антифони.

Общи стойности на вибрации (векторна сума) определени съгласно EN62841.

Пробиване на метал:

Стойност на емисия на вибрации $a_h, D = 2,3$ м/сек²

Неточност К = 1,5 м/сек²

Декларираната обща стойност на вибрациите и декларираната стойност на шумовите емисии са измерени в съответствие със стандартен метод за изпитване и могат да бъдат използвани за сравняване на един инструмент с друг.

Те могат да се използват и при предварителна оценка на експозицията.

ПРЕДУПРЕЖДЕНИЕ

- Излъчването на вибрации и шум по време на действителната употреба на електроинструмента може да се различава от декларираната обща стойност в зависимост от начините, по които се използва инструментът, особено какъв вид детайл се обработва; и
- Идентифициране на мерките за безопасност за оператора, въз основа оценка на въздействието при действителни условия на използване (като се вземат предвид всички елементи от работния цикъл, като периоди на включване и изключване, както и работа на празни обороти непосредствено преди и след момента на използване).

ЗАБЕЛЕЖКА

Благодарение на непрекъснатата програма за проучване и разработване на HiKOKI, спецификациите, посочени тук, са предмет на промяна без предизвестие.

OPŠTA BEZBEDNOSNA UPOZORENJA ZA ELEKTRIČNI ALAT

⚠ UPOZORENJE

Pročitajte sva bezbednosna upozorenja, uputstva, ilustracije i specifikacije koje ste dobili uz ovaj električni alat.

Propust da se slede sva dole navedena uputstva može da izazove strujni udar, požar i/ili teške povrede.

Sačuvajte sva upozorenja i uputstva za buduću upotrebu.

Izraz „električni alat“ u ovim upozorenjima odnosi se na električni alat napajan iz mreže (pomoću kabla) ili na alat napajan iz baterije (bez kabla).

1) Bezbednost radnog područja

- a) Radno područje održavajte čistim i dobro osvetljenim.

Zbog zakrčenog ili mračnog prostora mogu se dogoditi nesreće.

- b) Električnim alatom nemojte da rukujete u eksplozivnoj atmosferi, na primer u prisustvu zapaljivih tečnosti, gasova ili prašine.

Električni alati stvaraju varnice koje mogu da zapale prašinu ili isparenja.

- c) Decu i posmatrače držite podalje dok rukujete električnim alatom.

Zbog ometanja možete da izgubite kontrolu nad njim.

2) Električna bezbednost

- a) Utičaći električnog alata moraju da odgovaraju utičnici. Nikada ni na koji način nemojte da prepravljate utikač. Nemojte da koristite nikakve adaptere za utikače dok rukujete uzemljenim električnim alatom.

Utičaći koji nisu prepravljani i odgovarajuće utičnice smanjujuće opasnost od strujnog udara.

- b) Izbegavajte kontakt sa uzemljenim površinama kao što su cevi, radijatori, šporeti ili frižideri.

Opasnost od strujnog udara se povećava ako vam je telo uzemljeno.

- c) Električni alat nemojte da ostavljate na kiši ili izloženog vlazi.

Voda koja proдре u električni alat povećavaće opasnost od strujnog udara.

- d) Nemojte da zloupotrebljavate kabl. Kabl nikada nemojte da koristite da biste nosili, vukili ili isključivali iz struje električni alat.

Kabl držite podalje od toplote, ulja, oštih ivica ili pokretnih delova.

- e) Kada električni alat koristite napolju, koristite produžni kabl koji je predviđen za spoljnu upotrebu.

Korišćenjem kabla koji je predviđen za spoljnu upotrebu smanjuje se opasnost od strujnog udara.

- f) Ako nije moguće izbeći upotrebu električnog alata na vlažnom mestu, koristite napajanje zaštićeno zaštitnom strujnom sklopkom (RCD).

Korišćenjem RCD-a smanjuje se opasnost od strujnog udara.

3) Lična bezbednost

- a) Kada rukujete električnim alatom budite na oprezu, pazite šta radite i koristite zdrav razum. Nemojte da koristite električni alat kada ste umorni ili ako ste pod uticajem droge, alkohola ili lekova.

Trenutak nepažnje tokom upotrebe električnog alata može dovesti do teške povrede.

- b) Koristite ličnu zaštitnu opremu. Uvek nosite zaštitu za oči.

Zaštitna oprema kao što je maska za prašinu, neklizajuća radna obuća, šlem i zaštita za sluh, koja se koristi u odgovarajućim uslovima, smanjuje opasnost od povredivanja.

- c) Onemogućite slučajno uključivanje. Pre priključivanja na izvor napajanja i/ili baterije, uzimanja ili prenošenja alata, proverite da li se prekidač nalazi u položaju isključeno.

Prenošenje električnog alata sa prstom na prekidaču ili uključivanje napajanja alata dok je prekidač u položaju uključeno može dovesti do nesreće.

- d) Pre uključivanja električnog alata uklonite ključ za podešavanje.

Ključ koji je ostao pričvršćen na rotacionom delu električnog alata može da nanese povrede.

- e) Nemojte se isticati. Sve vreme održavajte dobar oslonac i ravnotežu.

Zahvaljujući tome imaćete bolju kontrolu nad električnim alatom u neočekivanim situacijama.

- f) Nosite odgovarajuću odeću. Nemojte da nosite široku odeću ili nakit. Kosu i odeću držite podalje od pokretnih delova.

Pokretni delovi mogu da zahvate široku odeću, nakit ili dugu kosu.

- g) Ako uređaj ima priključak za posudu za izvlačenje i prikupljanje prašine, postarajte se da ona bude ispravno priključena i korišćena.

Upotrebom posude za prikupljanje prašine mogu da se smanje opasnosti povezane s prašinom.

- h) Ne dopustite da poznavanje stečeno usled česte upotrebe alata utiče na to da postanete puni poverenja i da ignorišete principe bezbednosti alata.

Neoprezno rukovanje može da izazove ozbiljnu povredu u deliću sekunde.

4) Upotreba i održavanje električnog alata

- a) Nemojte koristiti električni alat na silu. Koristite električni alat koji odgovara poslu koji želite obaviti.

Odgovarajućim električnim alatom posao ćete obaviti bolje i bezbednije pri brzini za koju je predviđen.

- b) Nemojte da koristite električni alat ako ne možete da ga uključite i isključite prekidačem.

Svaki električni alat kojim ne može da se upravlja prekidačem predstavlja opasnost i mora biti popravljen.

- c) Izvucite utikač iz izvora napajanja i/ili uklonite bateriju, ako može da se izvadi, iz električnog alata pre vršenja bilo kakvih podešavanja, menjanja pribora ili odlaganja električnog alata.

Ove preventivne mere bezbednosti smanjuju opasnost od slučajnog uključivanja električnog alata.

- d) Nekorišćeni električni alat odložite van domašaja dece i nemojte dozvoliti da ga koriste osobe koje nisu upoznate s njim ili ovim uputstvima.

Električni alat je opasan u rukama osoba koje ne znaju kako se on koristi.

- e) Održavajte električni alat i dodatke. Proverite da li su pokretni delovi dobro namešteni i pričvršćeni, da li ima delova koji su pomoljeni ili postoji neko stanje koje može uticati na rad električnog alata. Ako je oštećen, električni alat treba popraviti pre upotrebe.

Mnoge nezgode su izazvane električnim alatom koji nije dobro održavan.

- f) Alate za sečenje održavajte oštrim i čistim.

Manja je verovatnoća da će se zaglaviti ispravno održavani alat za sečenje sa naoštrenim oštricama i takav alat je lakše kontrolisati.

Srpski

- g) Električni alat, pribor, rezne pločice itd. koristite u skladu sa ovim uputstvima, uzimajući u obzir uslove rada i posao koji treba obaviti.
Korišćenje električnog alata za namene za koje nije predviđen može prouzrokovati opasne situacije.
- h) Održavajte ručke i površine koje se hvataju suvim, čistim i bez ulja i masti.
Klizave ručke i površine za hvatanje ne dopuštaju bezbedno rukovanje i kontrolu alata u neočekivanim situacijama.
- 5) Servisiranje
- a) Servisiranje vašeg električnog alata prepustite stručnom serviseru koji će koristiti isključivo identične rezervne delove.
Time će se očuvati bezbednost električnog alata.

MERE PREDOSTROŽNOSTI

Decu i nemoćne osobe držite podalje.

Kada se ne koristi, alat treba držati van domašaja dece i nemoćnih osoba.

BEZBEDNOSNA UPOZORENJA ZA BUŠILICU

- 1) Bezbednosna uputstva za sve radnje
- a) Koristite pomoćne ručke.
Gubitak kontrole može da izazove povređivanje.
- b) Držite električni alat za izolovane rukohvate kada tokom izvođenja radova pribor za sečenje može doći u kontakt sa skrivenim žicama ili sopsvenim kablom.
Pribor za sečenje koji dođe u kontakt sa žicom pod naponom može da prenese napon do nepokrivenih metalnih delova električnog alata zbog čega rukovalac može da doživi strujni udar.
- 2) Bezbednosna uputstva kada se koristi bušenje dugim svrdlom
- a) Nikada ne rukujte pri visokoj brzini od maksimalno ocenjene brzine za bušenje svrdlom.
Pri većim brzinama, svrdlo će se najverovatnije saviti ako mu se dozvoli da se slobodno rotira bez kontakta sa radnim delom, što može da dovede do lične ozlede.
- b) Uvek počnite bušenje pri niskoj brzini i sa vrhom svrdla u kontaktu sa radnim delom.
Pri većim brzinama, svrdlo će se najverovatnije saviti ako mu se dozvoli da se slobodno rotira bez kontakta sa radnim delom, što može da dovede do lične ozlede.
- c) Primenite pritisak samo u direktnoj liniji sa svrdlom i ne primenjujte preterani pritisak.
Svrdla mogu da se saviju što izaziva slamanje ili gubitak kontrole, što dovodi do lične ozlede.
5. Držite bušilicu bezbedno kada je koristite.
6. Ne nosite rukavice napravljene od materijala koji se zakovrće kao što je pamuk, vuna ili konac, itd.
7. Pre bušenja u zidove, plafone ili podove, proverite da nema električnih kablova ili provodnika unutra.
8. Bušenje
- Kada bušite, počnite bušenje polako, i postepeno povećavajući brzinu dok bušite.
 - Uvek primenite pritisak u liniji pravoj sa burgijom. Upotrebite dovoljno pritiska da nastavite bušenje, ali ne gurajte previše snažno da zaustavite motor ili odbijete burgiju.
 - Da bi se minimalizovalo stajanje ili probijanje kroz materijal, smanjite pritisak na bušilicu i popustite burgiju kroz poslednji deo rupe.
 - Ako se burgija zaustavi, oslobodite dugme smesta, uklonite burgiju iz rada i počnite opet. Ne klikćite dugme uključujući i isključujući (bušilicu) u pokušaju da pokrenete zaustavljenu burgiju. Ovo može da ošteti burgiju.
 - Što je veći prečnik burgije za bušenje, biće veća reaktivna sila na vašoj ruci. Postarajte se da ne izgubite kontrolu nad bušilicom usled ove reaktivne sile. Da biste održali čvrstu kontrolu, postavite dobar oslonac, koristite bočnu ručku, čvrsto držite bušilicu sa obe ruke i postarajte se da bušilica bude vertikalna u odnosu na materijal koji se buši.
 - Mere opreza tokom bušenja
Burgija može da se pregreje tokom rada; ali i dalje će dobro raditi. Ne hladite burgiju u vodi ili ulju.
 - Oprez odmah posle upotrebe
Odmah posle upotrebe, dok se još okreće, ako se burgija stavi na mesto sa puno zemlje i prašine, prašina se može uvući u mehanizam burgije. Uvek obratite pažnju na ovu neželjenu mogućnost.
9. Ako se električni alat koristi sa kukom pričvršćenom na njega, obratite pažnju na sledeće tačke:
- Pre vešanja glavne jedinice na kaiš oko struka, budite sigurni da se bušilica u potpunosti zaustavila. Dok je obešena na kaišu oko struka, utikač za napajanje mora da bude isključen iz izvora napajanja.
 - Ne hodajte unaokolo sa električnim alatom koji visi sa kaiša oko struka.
 - U slučaju rada na visokom mestu, opasno je da se ispusti alat slučajno. Ako se kuka deformiše ili obesi na pogrešnom mestu, postoji opasnost da će kuka iskliznuti i alat će pasti. Budite pažljivi da izbegnete opasnost.
 - Pri pravljenju prodirne rupe, električni alat se ponekad tresе žestoko kada se radni komad probije, na primer. Budite pažljivi da se ne povredite kukom čak i ako se desi takva situacija.

NAZIVI DELOVA (SI. 1 – SI. 9)

①	Bočna ručka	⑦	Dugme na stiskanje
②	Burgija za bušenje	⑧	Zaustavljač
③	Stezna glava bez ključa	⑨	Birač brzine
④	Stezna glava sa ključem	⑩	Kuka
⑤	Stezni ključ	⑪	M10 vijak
⑥	Prekidač	⑫	Kuka (A)





DODATNA BEZBEDNOSNA UPOZORENJA





1. Tokom rada čvrsto držite alat. Ako to ne uradite posledice mogu biti nezgode ili povrede. (SI. 10)
2. Proverite da li izvor energije koji će biti korišćen odgovara zahtevima koji su navedeni na natpisnoj pločici proizvoda.
3. Proverite da li se prekidač nalazi u položaju OFF. Ako se utikač stavi u utičnicu dok je prekidač za uključivanje u položaju ON, električni alat će odmah započeti s radom što može da izazove ozbiljnu nesreću.
4. Ako je područje rada udaljeno od izvora napajanja, koristite produžni kabl odgovarajuće debljine i kapaciteta. Produžni kabl treba da bude što kraći.

OZNAKE

UPOZORENJE

Ovde su prikazane oznake koje se koriste na mašini.
Postarajte se da razumete njihovo značenje pre upotrebe.

	D10VC3: Bušilica
	Da bi se smanjio rizik od povreda, korisnik mora da pročita korisničko uputstvo.
	Samo za zemlje EU Nemojte odlagati električni alat zajedno sa smećem iz domaćinstva! Na osnovu Evropske direktive 2012/19/EU o dotrajaloj električnoj i elektronskoj opremi, kao i njene primene u skladu s državnim propisima, električni alat koji je došao do kraja svog radnog veka mora se prikupiti zasebno i odneti u postrojenje za reciklažu koje ispunjava ekološke zahteve.
V	Nominalni napon
P	Ulazna snaga
n ₀	Brzina bez opterećenja
	Uključiti
	Isključiti

Lock 	Promenite brave na poziciju "UKLJUČENO".
	Promena brzine okretanja – velika brzina
	Promena brzine okretanja – mala brzina
	Izvučite utikače iz električne utičnice
	Alat klase II

STANDARDNI PRIBOR

Osim glavnog uređaja (1 uređaj), u pakovanju se nalaze dodaci navedeni ispod.

(1) Ključ za glavu (Spec. samo za glavu sa ključem) 1

Standardni pribor je podložan izmenama bez prethodnog obaveštenja.

PRIMENE

Bušenje u metalu, drvetu i plastici.

SPECIFIKACIJE

Napon (po područjima)*		(110 V, 220 V, 230 V, 240 V) ~	
Ulazna snaga		600 W*	
Brzina bez opterećenja		0 – 2500 min ⁻¹	
Kapacitet stezne glave		10 mm	
Kapacitet	Čelik	Uvrtna burgija	10 mm
		Ravna burgije za drvo	32 mm
	Drvo	Svrdlo (spiralna burgija)	25 mm
Težina (bez kabla)			
Specifično za steznu glavu sa ključem		1,4 kg	
Specifično za steznu glavu bez ključa		1,4 kg	

* Proverite šta piše na natpisnoj pločici proizvoda jer se ova vrednost menja u zavisnosti od područja.

MONTAŽA I UPOTREBA

Postupak	Broj	Strana
Popravljanje i uklanjanje bočne drške	1	83
Montiranje i demontaža burgije	2	83
Izbor smera rotacije	3	83
Funkcija prekidača	4	83
Otključavanje i zaključavanje prekidača za uključivanje/isključivanje	5	84
Otpuštanje prekidača	6	84
Podešavanje udaljenosti potezanja prekidača	7	84
Položaj montiranja kuke (Opcioni pribor)	8	84
Položaj montiranja kuke (A)*1 (Opcioni pribor)	9	84
Odabir pribora	—	85

*1 Kačenje kuke (A). (Opcioni pribor)

Da biste nakačili kuku (A), neophodno je da rastavite deo sa ručkom koji pokriva električni sistem alata. Radi vaše neprekidne sigurnosti i zaštite od strujnog udara, instaliranje kuke (A) na ovoj bušilici treba da izvrši ISKLJUČIVO OVLAŠĆENI SERVISNI CENTAR KOMPANIJE HIKOKI.

Oabir odgovarajuće burgije za bušenje

- Kada bušite metal ili plastiku
Koristite obične burgije za bušenje za rad na metalu.
- Kada bušite drvo
Koristite obične burgije za bušenje za rad na drvetu.
Međutim, kada bušite 6,5 mm ili manje rupe, koristite burgiju za bušenje za rad na metalu.

ODRŽAVANJE I PROVERA

1. Provera burgije za bušenje

Pošto će korišćenje brušene burgije za bušenje izazvati grešku u radu motora i smanjiti efikasnost, zamenite burgije za bušenje novim ili ih zaoštrite čim se primeti abrazija.

2. Provera montažnih zavrtnjeva

Redovno proveravajte sve montažne zavrtnje i postarajte se da budu dobro zategnuti. Ako bilo koji od ovih zavrtnjeva popusti, odmah ga pritegnite. Propust da to uradite može da izazove ozbiljnu opasnost.

3. Održavanje motora

Namotaji motora su samo „srce“ električnog alata. Poklanjajte odgovarajuću pažnju da se namotaji ne bi oštetili i/ili pokvasili uljem ili vodom.

4. Provera grafitnih četkica

Radi neprekidne sigurnosti i zaštite od strujnog udara, proveru i zamuenu grafitnih četkica na ovom alatu treba da vrši ISKLJUČIVO ovlašćeni servis kompanije HIKOKI.

OPREZ

Što se tiče rukovanja i održavanja električnih alata, bezbednosni propisi i standardi propisani za svaku zemlju moraju da se poštuju.

GARANCIJA

Garantujemo da HIKOKI električni alati ispunjavaju zakonske/državne propise. Ova garancija se ne odnosi na kvarove ili oštećenja prouzrokovana pogrešnom upotrebom, zloupotrebom ili normalnim trošenjem i habanjem. U slučaju žalbe, molimo vas da nerastavljeni električni alat sa GARANTNIM SERTIFIKATOM, koji se nalazi na kraju uputstva za upotrebu, pošaljete ovlašćenom servisu kompanije HIKOKI.

Informacije o buci i vibracijama u vazduhu

Izmerene vrednosti su utvrđene na osnovu EN62841 i objavljene u skladu sa ISO 4871.

Izmereni A-ponderisani nivo jačine zvuka: 95 dB (A).
Izmereni A-ponderisani nivo zvučnog pritiska: 84 dB (A).
Neodređenost K: 5 dB (A).

Nosite zaštitu za sluh.

Ukupne vrednosti vibracija (troosni vektorski zbir) utvrđene na osnovu EN62841.

Bušenje metala:

Vrednost emisije vibracija $a_{h, D} = 2,3 \text{ m/s}^2$

Neodređenost K = 1,5 m/s²

Deklarisana ukupna vrednost vibracije i deklarisana vrednost emisije buke izmereni su u skladu sa metodom standardnog testiranja i mogu da se koriste za upoređivanje jednog alata sa drugim.

Takođe mogu da se koriste u preliminarnoj proceni izloženosti.

UPOZORENJE

- Vibracija i emisija buke u toku pravog korišćenja električnog alata može da se razlikuje od deklarisane ukupne vrednosti u zavisnosti od načina na koji se alat koristi, naročito kakva vrsta radnog dela se obrađuje; i
- Odredite mere bezbednosti za zaštitu rukovaoca i to na osnovu procene izloženosti stvarnim uslovima korišćenja (uzimajući u obzir sve faze radnog ciklusa kao što su vreme kada će alat biti isključen, vreme rada u praznom hodu i vreme uključivanja).

NAPOMENA

Zbog neprekidnog programa istraživanja i razvoja kompanije HIKOKI, ovde navedene specifikacije su podložne izmenama bez prethodnog obaveštenja.

OPĆENITA SIGURNOSNA UPOZORENJA ZA ELEKTRIČNE ALATE

⚠ UPOZORENJE

Pročitajte sva sigurnosna upozorenja, upute, ilustracije i specifikacije isporučene s ovim električnim alatom. Nepoštivanje upozorenja i uputa može uzrokovati strujni udar, požar i/ili teške ozljede.

Sačuvajte sva upozorenja i upute za ubuduće.

Izraz »električni alat« u upozorenjima odnosi se na električni alat priključen na mrežu (žični) ili na električni alat koji radi na baterije (bežični).

1) Sigurnost radnog mjesta

- Radno mjesto održavajte čistim i dobro osvijetljenim.**
Nered ili neosvijetljeno radno mjesto uzrokuju nesreće.
- Električni alat ne koristite u eksplozivnim okruženjima kao što su prisutnost zapaljivih tekućina, plinova ili prašine.**
Električni alati proizvodi iskre koje mogu zapaliti prašinu ili pare.
- Djecu i ostale osobe držite podalje tijekom korištenja električnog alata.**
Nepažnja može uzrokovati gubitak kontrole.

2) Električna sigurnost

- Utikači električnog alata moraju odgovarati utičnicama na koje se priključuju. Ni na koji način nemojte mijenjati električni utikač. Ne koristite adapterske utikače s uzemljenim električnim alatom.**
Neizmijenjeni utikači i odgovarajuće utičnice smanjuju opasnost od strujnog udara.
- Izbjegavajte dodir tijela s uzemljenim površinama kao što su cijevi, radijatori i hladnjaci.**
Postoji povećana opasnost od strujnog udara ako je vaše tijelo uzemljeno.
- Električni alat ne izlažite kiši i vlazi.**
Ulazak vode u električni alat povećava rizik od strujnog udara.
- Ne zlorabite kabel. Nikada ne koristite kabel za nošenje, povlačenje ili izvlačenje utikača iz utičnice.**
Držite kabel podalje od izvora topline, ulja, oštih rubova ili pomičnih dijelova.
Oštećen ili zapetljan kabel povećava opasnost od strujnog udara.
- Kada električni alat koristite na otvorenom, koristite samo produžni kabel odobren za uporabu na otvorenom.**
Uporaba kabela prikladnog za uporabu na otvorenom smanjuje opasnost od strujnog udara.
- Ako je neizbježno korištenje električnog alata na vlažnom mjestu, koristite zaštitne strujne sklopke (FID sklopke).**
Uporaba FID sklopke smanjuje rizik od strujnog udara.

3) Osobna sigurnost

- Budite na oprezu, paziti što radite i koristiti zdrav razum prilikom korištenja električnog alata.**
Električni alat ne koristite ako ste umorni ili pod utjecajem droga, alkohola ili lijekova.
Trenutak nepažnje prilikom uporabe električnog alata može uzrokovati ozbiljne ozljede.
- Koristiti osobnu zaštitnu opremu. Uvijek nosite zaštitne naočale.**

Zaštitna oprema, kao što su maske za prašinu, zaštitne cipele otporne na klizanje, kacige ili zaštita sluha, ako se koriste u odgovarajućim uvjetima smanjuju opasnost od nezgoda.

- Spriječite nehotično pokretanje. Provjerite je li prekidač u isključenom položaju prije spajanja na izvor napajanja i/ili baterije, prije nego uhvatite alat ili prije nošenja alata.**
Nošenje električnih alata s prstom na prekidaču ili priključenih električnih alata čiji prekidač je uključen uzrokuje nesreće.
 - Uklonite sav alat za podešavanje ili ključeve prije nego što uređaj uključite.**
Alat ili ključ koji se nalazi u rotirajućem dijelu alata može uzrokovati ozljede.
 - Ne istežite se kako biste dosegнули radno mjesto. Održavajte odgovarajuće uporište i ravnotežu u svim vremenima.**
To omogućuje bolju kontrolu električnog alata u neočekivanim situacijama.
 - Nosite prikladnu odjeću. Ne nosite široku odjeću ili nakit. Držite kosu i odjeću podalje od pokretnih dijelova.**
Pokretni dijelovi mogu zahvatiti široku odjeću, nakit ili drugu kosu.
 - Ako postoje uređaji za priključenje usisivača prašine i uređaji za sakupljanje, provjerite jesu li priključeni i koriste li se na ispravan način.**
Korištenje uređaja za skupljanje prašine može smanjiti opasnosti povezane s prašinom.
 - Nemojte dopustiti da zbog znanja stečenoga čestom uporabom alata postanete previše sigurni i zanemarite sigurnosna načela alata.**
Neoprezna radnja može dovesti do ozbiljne ozljede u djeliću sekunde.
- #### 4) Uporaba i njega električnog alata
- Ne silite električni alat. Koristite odgovarajući električni alat za radnju koju treba obaviti.**
Ispravan električni alat posao će obaviti bolje i sigurnije, pod uvjetima za koje je dizajniran.
 - Ne koristite električni alat ako se ne može uključiti i isključiti prekidačem.**
Bilo koji električni alat koji se ne može kontrolirati pomoću prekidača je opasan i treba ga popraviti.
 - Izvučite utikač iz mrežne utičnice i/ili uklonite bateriju (ako je uklonjiva) iz električnog alata prije podešavanja, zamjene pribora ili odlaganja uređaja.**
Ovim mjerama opreza smanjit ćete rizik od slučajnog pokretanja uređaja.
 - Električni alat koji se ne koristi čuvajte izvan dohvata djece i ne dopustite da alat koriste osobe koje nisu upoznate s načinom rada ili ovim uputama.**
Električni alat je opasan ako ga koriste neiskusne osobe.
 - Održavanje električnih alata i dodataka. Provjerite neusklađene ili povezane pokretne dijelove, eventualno polomljene dijelove i sve druge čimbenike koji mogu utjecati na rad električnog alata. Ako je oštećen, alat dajte popraviti prije uporabe.**
Mnoge nesreće uzrokovane su loše održanim električnim alatima.
 - Alat za rezanje održavajte ostrim i čistim.**
Ispravno održavani alat za rezanje s ostrim oštricama neće se zaglaviti i lakše će se kontrolirati.
 - Koristite električni alat, pribor i nastavke, itd. u skladu s ovim uputama, uzimajući u obzir radne uvjete i radove koji se izvode.**
Uporaba električnog alata za namjene za koje alat nije predviđen može uzrokovati opasne situacije.

Hrvatski

h) Održavajte ručke i držeće površine suhima, čistima i bez ulja i masti.

Skliske ručke i držeće površine ne omogućuju sigurno rukovanje i kontrolu alata u neočekivanim situacijama.

5) Servisiranje

a) Servisiranje električnog alata prepustite isključivo kvalificiranom osoblju uz korištenje identičnih rezervnih dijelova.

Na taj će se način osigurati sigurnost električnog alata.

OPREZ

Djecu i nemoćne osobe držite podalje od uređaja.

Kad se ne koristi, alat treba držati izvan dohvata djece i nemoćnih osoba.

SIGURNOSNA UPOZORENJA ZA BUŠILICU

1) Sigurnosne upute za sve radnje

a) Uputrijebite pomoćnu ručku(e).

Gubitak kontrole može uzrokovati ozljede.

b) Električni alat držite samo za izolirane površine kada izvodite operacije pri kojima rezni alat može doći u kontakt sa skrivenim vodovima ili vlastitim kabealom.

Pribor za rezanje i zatvarači koji dođu u kontakt sa žicama »pod naponom« mogu »pod napon« staviti izložene metalne dijelove uređaja, te tako uzrokovati strujni udar.

2) Sigurnosne upute za korištenje dugih svrdla

a) Nikada ne radite na brzini višoj od maksimalne brzine broja okretaja svrdla.

Pri višim brzinama, svrdlo će se vjerojatno saviti ako se dopusti da se slobodno rotira bez kontakta s izratkom, što može rezultirati osobnim ozljedama.

b) Uvijek započnite bušenje na niskoj brzini i s vrhom svrdla u kontaktu s izratkom.

Pri višim brzinama, svrdlo će se vjerojatno saviti ako se dopusti da se slobodno rotira bez kontakta s izratkom, što može rezultirati osobnim ozljedama.

c) Primijenite pritisak samo u izravnoj liniji sa svrdlom i ne primjenjujte pretjerani pritisak.

Svrdla se mogu saviti uzrokujući lom ili gubitak kontrole, što rezultira osobnim ozljedama.

8. Bušenje

○ Kod bušenja, pokrenite bušilicu lagano i postupno povećavajte brzinu tijekom bušenja.

○ Uvijek nanesite pritisak u ravnoj liniji s nastavkom. Koristite dovoljno pritiska za bušenje, ali nemojte gurati toliko jako da bi zagušili motor ili savili nastavak.

○ Da biste smanjili zaglavlivanje ili pucanje u materijalu, smanjite pritisak na bušilicu i olakšajte pritisak na nastavak tijekom bušenja zadnjeg dijela rupe.

○ Ako se bušilica zaglavljuje, odmah otpustite prekidač, uklonite nastavak iz izratka i počnite ponovno. Nemojte uključivati i isključivati prekidač pokušavajući pokrenuti zaglavljenu bušilicu. Ovo može oštetiti bušilicu.

○ Što je promjer svrdla veći, veća će biti reaktivna sila na vašoj ruci.

Budite oprezni da ne izgubite kontrolu nad bušilicom zbog reaktivne sile.

Za održavanje čvrste kontrole, uspostavite dobro uporište, koristite bočnu ručku, držite bušilicu čvrsto s obje ruke, te osigurajte da je bušilica okomita na materijal koji se buši.

○ Mjere opreza kod bušenja

Svrdlo se može pregrijati tijekom rada; no, dovoljno je upotrebljivo. Ne hladite svrdlo u vodi ili ulju.

○ Mjere opreza odmah nakon uporabe
Odmah nakon uporabe, dok se još uvijek vrti, ako se bušilica postavi na mjesto gdje se znatna količina strugotina i prašine nakupila na tlu, prašina može povremeno ući unutar mehanizma bušilice. Uvijek obratite pozornost na ovu nepoželjnu mogućnost.

9. Kada se električni alat koristi s kukom pričvršćenom na njega, obratite pozornost na sljedeće točke:

○ Prije vješanja glavne jedinice na pojas za struk, pobrinite se da se bušilica potpuno zaustavila.

Dok je uklonjena s pojasa za struk, utikač mora biti isključen iz izvora napajanja.

○ Nemojte hodati s alatom za napajanje koji visi s pojasa za struk.

○ U slučaju rada na visokom mjestu, opasno je ispustiti alat slučajno. Ako je kuka deformirana ili obješena na pogrešnom mjestu, postoji opasnost da će kuka skliznuti i alat pasti.

Budite oprezni da izbjegnute opasnost.

○ Kod probijanja rupa, električni se alat ponekad nasilno tresu kada je izradak probijen, na primjer. Budite oprezni da se ne povrijedite na kuku, čak i ako se takva situacija dogodi.

DODATNA SIGURNOSNA UPOZORENJA

1. Pazite da alat čvrsto držite tijekom rada. Nepridržavanje ovih naputaka može uzrokovati nezgode ili ozljede. (SI. 10)
2. Uvjerite se da izvor energije koji će se koristiti odgovara zahtjevima navedenima na tipskoj pločici proizvoda.
3. Uvjerite se da je prekidač u položaju OFF (Isključeno). Ako se utikač spoji u utičnicu dok je prekidač za uključivanje u položaju ON (Uključeno), električni alat će odmah započeti s radom što može uzrokovati ozbiljne nesreće.
4. Ako je područje rada udaljeno od izvora napajanja, koristite produžni kabel dovoljne debljine i kapaciteta. Produžni kabel treba biti što kraći.
5. Prilikom korištenja držite bušilicu na siguran način.
6. Nemojte nositi rukavice napravljene od stvari koje se uvijaju kao što su pamuk, vuna, tkanina ili konop, itd.
7. Prije bušenja u zidove, stropove ili podove, osigurajte da u njima nema električnih kabela ili vodova.





NAZIVI DIJELOVA (SI. 1 – SI. 9)





①	Bočna ručica	⑦	Dugme za pritiskanje
②	Svrdlo	⑧	Zaustavljač
③	Brzostezna glava	⑨	Brojčanik za kontrolu brzine
④	Stezna glava s ključem	⑩	Kuka
⑤	Ključ za steznu glavu	⑪	Vijak M10
⑥	Prekidač okidača	⑫	Kuka (A)

SIMBOLI

UPOZORENJE

Za uređaj se koriste sljedeći simboli. Uvjerite se da prije uporabe razumijete njihovo značenje.

	D10VC3: Bušilica
	Kako bi smanjio opasnost od ozljede, korisnik mora pročitati priručnik za uporabu.
	Samo za zemlje EU Električni alat ne bacajte zajedno s ostalim kućnim otpadom! Sukladno europskim direktivama 2012/19/EU o otpadnoj električnoj i elektroničkoj opremi, te provedbi u skladu s nacionalnim zakonima i propisima, električni alat i baterije koji su dostigli kraj korisnog radnog vijeka potrebno je priključiti odvojeno i predati u ustanove za recikliranje.
V	Nazivni napon
P	Ulazna snaga
n_0	Brzina bez opterećenja
	Uključivanje
	Isključivanje

	Prebacite brave na "ON" poziciju.
	Promjena brzine vrtnje - Visoka brzina
	Promjena brzine vrtnje - Niska brzina
	Iskopčajte mrežni utikač iz električne utičnice
	Alat II razreda

STANDARDNA OPREMA

Osim glavne jedinice (1 jedinica), paket sadrži opremu navedenu na stranici.

(1) Ključ glave bušilice
(Spec. samo za glave bušilice s ključem) 1

Standardna oprema može se promijeniti bez prethodne najave.

VRSTE PRIMJENE

Bušenje u metalu, drvu i plastici.

SPECIFIKACIJE

Napon (prema područjima)*		(110 V, 220 V, 230 V, 240 V) ~	
Ulazna snaga		600 W*	
Brzina bez opterećenja		0 – 2500 min ⁻¹	
Kapacitet zaglavnika		10 mm	
Kapacitet	Čelik	Uvijeni nastavak	10 mm
		Plosnati nastavak	32 mm
	Drvo	Svrđlasti nastavak	25 mm
Težina (bez kabela)			
Spec. za glavu bušilice s ključem		1,4 kg	
Spec. za glavu bušilice bez ključa		1,4 kg	

* Provjerite nazivnu pločicu na proizvodu jer se može promijeniti ovisno o području.

MONTAŽA I RAD

Aktivnost	Slika	Stranica
Učvršćivanje i uklanjanje bočne ručke	1	83
Montiranje i demontiranje nastavka	2	83
Odabir smjera rotacije	3	83
Rad s prekidačima	4	83
Zaključavanje prekidača	5	84
Otpuštanje prekidača	6	84
Podešavanje udaljenosti povlačenja prekidača okidača	7	84
Položaj montaže kuke (Dodatna oprema)	8	84
Položaj montaže kuke (A)*1 (Dodatna oprema)	9	84
Odabir pribora	—	85

*1 Spajanje kuke (A). (Dodatna oprema)

Da biste spojili kuku (A), potrebno je rastaviti dio ručke koji pokriva električni sustav alata. Za vašu kontinuiranu sigurnost i zaštitu od strujnog udara, postavljanje kuke (A) na ovu bušilicu treba obavljati SAMO OVLAŠTEN HiKOKI SERVISNI CENTAR.

Odabir prikladnog svrdla

- Pri bušenju metala ili plastike
Koristite obična svrdla za metal.
- Pri bušenju drva
Koristite obična svrdla za drvo.
Međutim, kod bušenja rupa od 6,5 mm ili manje, koristite svrdlo za metal.

ODRŽAVANJE I INSPEKCIJA

1. Pregledavanje svrdla

Budući da korištenje istrošenog svrdla uzrokuje kvarove motora i pogoršanje učinkovitosti, zamijenite svrdla novima ili ih naoštrite bez odlaganja pri pojavi abrazije.

2. Provjera vijaka

Redovito pregledavajte sve vijke i osigurajte da su pravilno zategnuti. Ukoliko se bilo koji vijak otpusti, odmah ga zategnite. Nepridržavanje ovih naputaka može uzrokovati ozbiljne opasnosti.

3. Održavanje motora

Jedinica s namotom motora samo je »srce« električnog alata. Posebno pazite da se namot ne ošteti i/ili smooči djelovanjem ulja ili vode.

4. Provjera ugljenih četkica

Za kontinuiranu sigurnost i zaštitu od strujnog udara, provjeru ugljenih četkica i zamjenu na ovom alatu treba obavljati SAMO ovlašteni HiKOKI servisni centar.

POZOR

Tijekom rada i održavanja električnih alata, potrebno je pridržavati se sigurnosnih propisa i standarda propisanih u svakoj zemlji.

JAMSTVO

Jamčimo da HiKOKI električni alat udovoljava zakonskim propisima. Ovo jamstvo ne pokriva oštećenja nastala pogrešnom uporabom, zlorabom, ili normalnim trošenjem. U slučaju prigovora, nerastavljen električni alat zajedno s POTVRDOM O JAMSTVJU na kraju ovih uputa pošaljite ovlaštenom HiKOKI servisu.

Informacije o buci i vibracijama

Izmjerene vrijednosti određene su sukladno EN62841 i u skladu s normom ISO 4871.

Izmjerena razina zvučne snage A: 95 dB (A).

Izmjerena razina zvučnog tlaka A: 84 dB (A).

Nesigurnost K: 5 dB (A).

Nosite zaštitu sluha.

Ukupne vrijednosti vibracija (zbroy triju vektora) određene prema EN62841.

Bušenja u metal:

Vrijednost emisije vibracija $a_{h, D} = 2,3 \text{ m/s}^2$

Nesigurnost K = 1,5 m/s²

Deklarirana ukupna vrijednost vibracije i deklarirana vrijednost emisije buke izmjereni su u skladu sa standardnim metodama ispitivanja, a mogu se koristiti za međusobne usporedbe alata.

Također se mogu koristiti za preliminarnu procjenu izloženosti.

UPOZORENJE

- Vibracija i emisija buke prilikom stvarnog korištenja električnog alata mogu se razlikovati od deklarirane ukupne vrijednosti ovisno o načinima na koje se alat koristi, osobito o vrsti izratka koji se obrađuje; i
- Osigurajte sigurnosne mjere zaštite za osobe koje koriste alat, a koje se temelje na procjeni izloženosti u stvarnim uvjetima uporabe (uzimajući u obzir sve dijelove operativnog ciklusa, kao što su vremena kada je uređaj isključen, i kada radi u praznom hodu, zajedno s vremenom aktivnog korištenja).

NAPOMENA

Zbog kontinuiranog programa istraživanja i razvoja tvrtke HiKOKI, ovdje navedene specifikacije mogu se promijeniti bez prethodne najave.

1

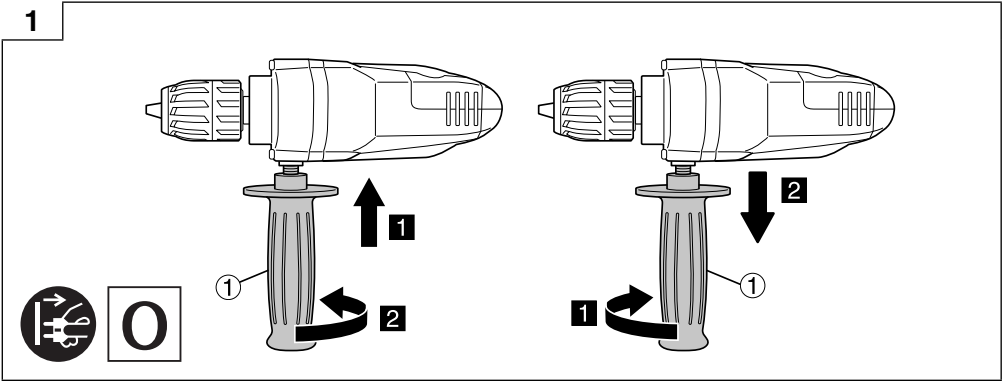

2

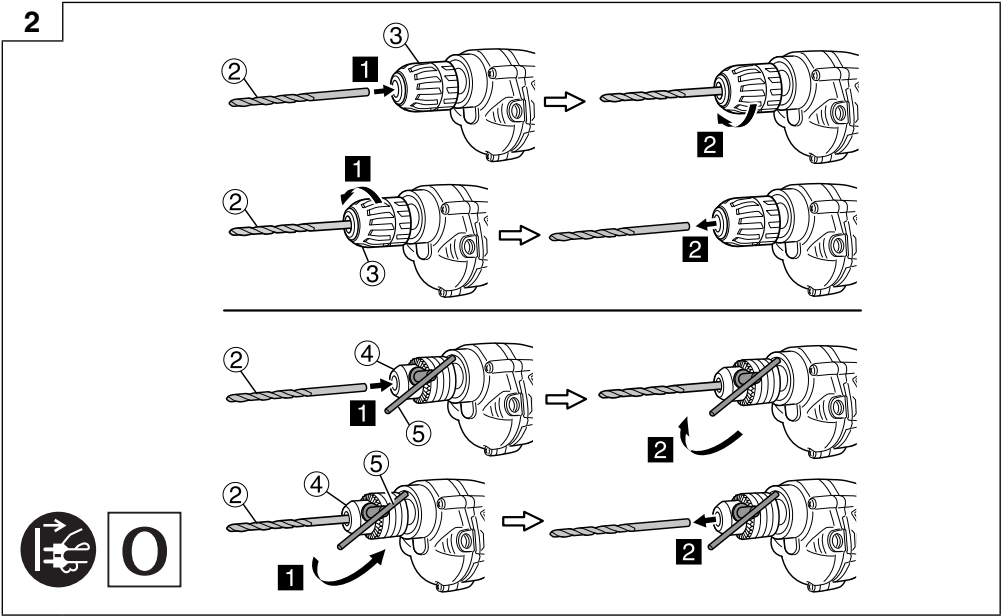

3

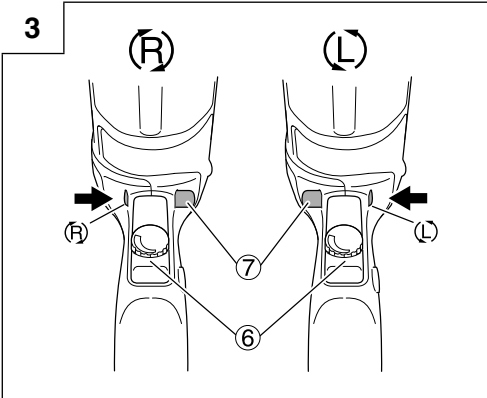

4

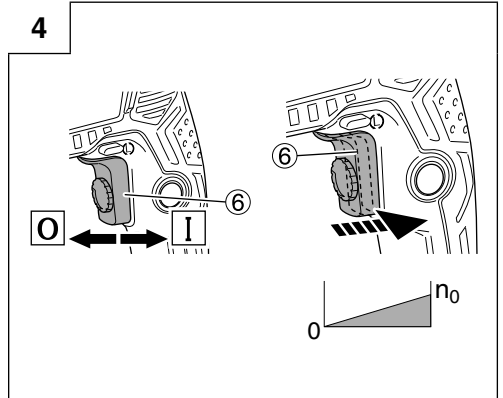

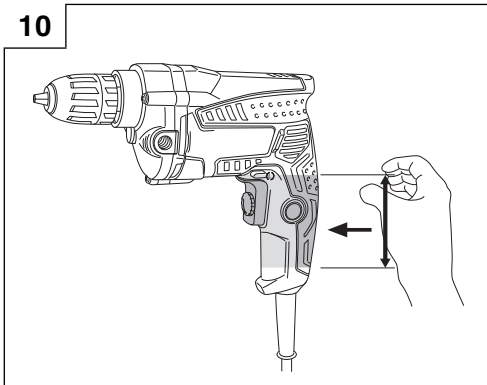
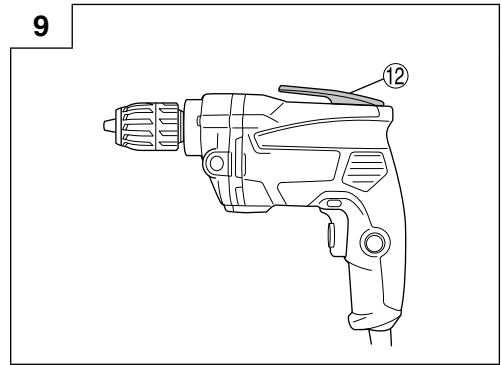
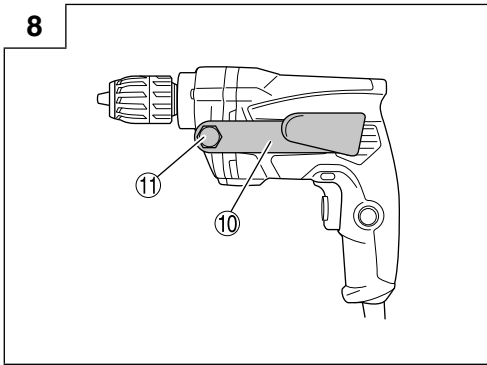
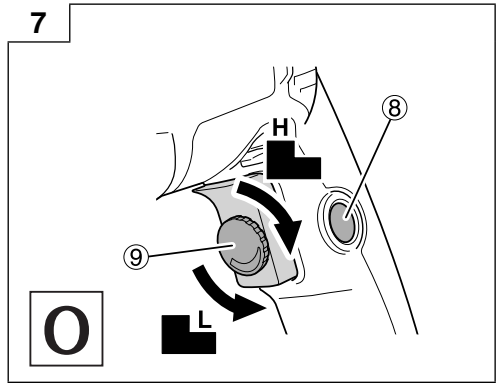
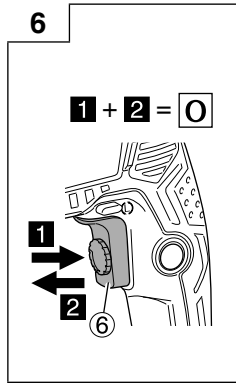
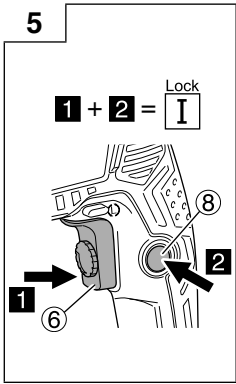

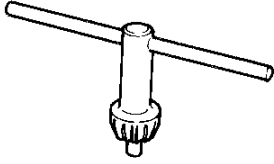

980057

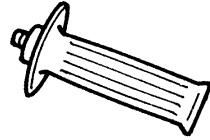

981205

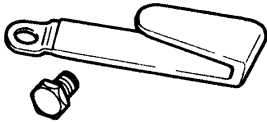

982593



370716

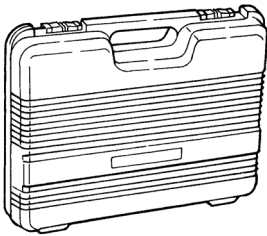

370910

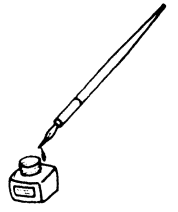

<p>English</p> <p>GUARANTEE CERTIFICATE</p> <ol style="list-style-type: none"> Model No. Serial No. Date of Purchase Customer Name and Address Dealer Name and Address (Please stamp dealer name and address) 	<p>Polski</p> <p>GWARANCJA</p> <ol style="list-style-type: none"> Model Numer seryjny Data zakupu Nazwa klienta i adres Nazwa dealera i adres (Pieczęć punktu sprzedaży) 	<p>Srpski</p> <p>GARANTNI CERTIFIKAT</p> <ol style="list-style-type: none"> Br. modela. Serijski br. Datum kupovine Ime i adresa kupca Ime i adresa prodavca (Molimo da stavite pečat na ime i adresu trgovca)
<p>Deutsch</p> <p>GARANTIESCHEIN</p> <ol style="list-style-type: none"> Modell-Nr. Serien-Nr. Kaufdatum Name und Anschrift des Kunden Name und Anschrift des Händlers (Bitte mit Namen und Anschrift des Handels absteampeln) 	<p>Magyar</p> <p>GARANCIA BIZONYLAT</p> <ol style="list-style-type: none"> Tipuszám Sorozatszám A vásárlás dátuma A Vásárló neve és címe A Kereskedő neve és címe (Kérjük ide elhelyezni a Kereskedő nevének és címének pecsétjét) 	<p>Hrvatski</p> <p>JAMSTVENI CERTIFIKAT</p> <ol style="list-style-type: none"> Br modela. Serijski br. Datum kupnje Ime i adresa kupca Ime i adresa trgovca (Molimo stavite pečat na ime i adresu trgovca)
<p>Français</p> <p>CERTIFICAT DE GARANTIE</p> <ol style="list-style-type: none"> No. de modèle No de série Date d'achat Nom et adresse du client Nom et adresse du revendeur (Cachet portant le nom et l'adresse du revendeur) 	<p>Čeština</p> <p>ZÁRUČNÍ LIST</p> <ol style="list-style-type: none"> Model č. Série č. Datum nákupu Jméno a adresa zákazníka Jméno a adresa prodejce (Prosíme o razítko se jménem a adresou prodejce) 	
<p>Italiano</p> <p>CERTIFICATO DI GARANZIA</p> <ol style="list-style-type: none"> Modello N° di serie Data di acquisto Nome e indirizzo dell'acquirente Nome e indirizzo del rivenditore (Si prega di apporre il timbro con questi dati) 	<p>Türkçe</p> <p>GARANTİ SERTİFİKASI</p> <ol style="list-style-type: none"> Model No. Seri No. Satın Alma Tarihi Müşteri Adı ve Adresi Bayi Adı ve Adresi (Lütfen bayi adını ve adresini kaşe olarak basın) 	
<p>Nederlands</p> <p>GARANTIEBEWIJS</p> <ol style="list-style-type: none"> Modelnummer Serienummer Datum van aankoop Naam en adres van de gebruiker Naam en adres van de handelaar (Stempel a.u.b. naam en adres vande de handelaar) 	<p>Română</p> <p>CERTIFICAT DE GARANȚIE</p> <ol style="list-style-type: none"> Model nr. Nr. de serie Data cumpărării Numele și adresa clientului Numele și adresa distribuitorului (Vă rugăm aplicați ștampila cu numele și adresa distribuitorului) 	
<p>Español</p> <p>CERTIFICADO DE GARANTÍA</p> <ol style="list-style-type: none"> Número de modelo Número de serie Fecha de adquisición Nombre y dirección del cliente Nombre y dirección del distribuidor (Se ruega poner el sello del distribuidor con su nombre y dirección) 	<p>Slovenščina</p> <p>GARANCIJSKO POTRDILO</p> <ol style="list-style-type: none"> Št. modela Serijska št. Datum nakupa Ime in naslov kupca Ime in naslov prodajalca (Prosimo vtisnite žig z imenom in naslovom prodajalca) 	
<p>Português</p> <p>CERTIFICADO DE GARANTIA</p> <ol style="list-style-type: none"> Número do modelo Número do série Data de compra Nome e morada do cliente Nome e morada do distribuidor (Por favor, carimbe o nome e morada do distribuidor) 	<p>Slovenčina</p> <p>ZÁRUČNÝ LISTA</p> <ol style="list-style-type: none"> Č. modelu Sériové č. Dátum zakúpenia Meno a adresa zákazníka Názov a adresa predajcu (Pečiatka s názvom a adresou predajcu) 	
<p>Ελληνικά</p> <p>ΠΙΣΤΟΠΟΙΗΤΙΚΟ ΕΓΓΥΗΣΗΣ</p> <ol style="list-style-type: none"> Αρ. Μοντέλου Αύξων Αρ. Ημερομηνία αγοράς Όνομα και διεύθυνση πελάτη Όνομα και διεύθυνση μεταπωλητή (Παρακαλούμε να χρησιμοποιηθεί σφραγίδα) 	<p>Български</p> <p>ГАРАНЦИОНЕН СЕРТИФИКАТ</p> <ol style="list-style-type: none"> Модел № Сериен № Дата за закупуване Име и адрес на клиента Име и адрес на търговеца (Моля, отпечатайте името и адрес на дилъра) 	

HIKOKI

①	
②	
③	
④	
⑤	



Hikoki Power Tools Deutschland GmbH

Siemensring 34, 47877 Willich, Germany
Tel: +49 2154 49930
Fax: +49 2154 499350
URL: <http://www.hikoki-powertools.de>

Hikoki Power Tools Netherlands B.V.

Brabanthaven 11, 3433 PJ Nieuwegein, The Netherlands
Tel: +31 30 6084040
Fax: +31 30 6067266
URL: <http://www.hikoki-powertools.nl>

Hikoki Power Tools (U.K.) Ltd.

25 Majestic Road, Southampton, SO16 OYT,
United Kingdom
Tel: +44 1908 660663
Fax: +44 1908 606642
URL: <http://www.hikoki-powertools.uk>

Hikoki Power Tools France S.A.S.

Parc de l'Eglantier 22, rue des Cerisiers, Lisses-C.E. 1541,
91015 EVRY CEDEX, France
Tel: +33 1 69474949
Fax: +33 1 60861416
URL: <http://www.hikoki-powertools.fr>

Hikoki Power Tools Belgium N.V./S.A.

Koningin Astridlaan 51, B-1780 Wommel, Belgium
Tel: +32 2 460 1720
Fax: +32 2 460 2542
URL: <http://www.hikoki-powertools.be>

Hikoki Power Tools Italia S.p.A

Via Piave 35, 36077, Altavilla Vicentina (VI), Italy
Tel: +39 0444 548111
Fax: +39 0444 548110
URL: <http://www.hikoki-powertools.it>

Hikoki Power Tools Ibérica, S.A.

C/ Puigbarral, 26-28, Pol. Ind. Can Petit, 08227 Terrassa
(Barcelona), Spain
Tel: +34 93 735 6722
Fax: +34 93 735 7442
URL: <http://www.hikoki-powertools.es>

Hikoki Power Tools Österreich GmbH

IndustrieZentrum NÖ –Süd, Straße 7, Obj. 58/A6 2355
Wiener Neudorf, Austria
Tel: +43 2236 64673/5
Fax: +43 2236 63373
URL: <http://www.hikoki-powertools.at>

Hikoki Power Tools Hungary Kft.

1106 Bogáncsvirág u.5-7, Budapest, Hungary
Tel: +36 1 2643433
Fax: +36 1 2643429
URL: <http://www.hikoki-powertools.hu>

Hikoki Power Tools Polska Sp. z o. o.

ul. Gierdziejewskiego 1
02-495 Warszawa, Poland
Tel: +48 22 863 33 78
Fax: +48 22 863 33 82
URL: <http://www.hikoki-narzedzia.pl>



Hikoki Power Tools Czech s.r.o.

Modřická 205, 664 48 Moravany, Czech Republic
Tel: +420 547 422 660
Fax: +420 547 213 588
URL: <http://www.hikoki-powertools.cz>

Hikoki Power Tools Romania S.R.L.

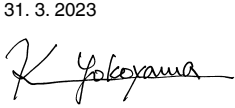
Ring Road, No. 66, Mustang Traco Warehouses, Warehouse
No.1, Pantelimon City, 077145, Ilfov County, Romania
Tel: +40 371 135 109
Fax: +40 372 899 765
URL: <http://www.hikoki-powertools.ro>

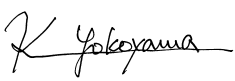
<p>English</p> <p>EC DECLARATION OF CONFORMITY</p> <p>We declare under our sole responsibility that Drill, identified by type and specific identification code *1), is in conformity with all relevant requirements of the directives *2) and standards *3). Technical file at *4) – See below.</p> <p>The European Standard Manager at the representative office in Europe is authorized to compile the technical file.</p> <p>The declaration is applicable to the product affixed CE marking.</p>	<p>Nederlands</p> <p>EC VERKLARING VAN CONFORMITEIT</p> <p>Wij verklaren onder onze eigen verantwoordelijkheid dat Boormachine, geïdentificeerd door het type en de specifieke identificatiecode*1), voldoet aan alle relevante bepalingen van de richtlijnen*2) en normen*3). Technische documentatie bij*4) – zie onder.</p> <p>De Europese Normen Manager bij de vertegenwoordiging in Europa is gemachtigd om het technisch dossier samen te stellen.</p> <p>Deze verklaring is van toepassing op producten voorzien van de CE-markeringen.</p>
<p>Deutsch</p> <p>EG-KONFORMITÄTSERLÄRUNG</p> <p>Wir erklären in alleiniger Verantwortung, dass die durch den Typ und den spezifischen Identifizierungscode *1) identifizierte Bohrmaschine allen einschlägigen Bestimmungen der Richtlinien *2) und Normen *3) entspricht. Technische Unterlagen unter *4) – Siehe unten.</p> <p>Die Leitung der repräsentativen Behörde für europäische Normen und Richtlinien ist berechtigt, die technischen Unterlagen zusammenzustellen.</p> <p>Die Erklärung gilt für die an dem Produkt angebrachte CE-Kennzeichnung.</p>	<p>Español</p> <p>DECLARACIÓN DE CONFORMIDAD DE LA CE</p> <p>Declaramos bajo nuestra única responsabilidad que el Taladro, identificado por tipo y por código de identificación específico *1), está en conformidad con todas las disposiciones correspondientes de las directivas *2) y de las normas *3). Documentación técnica en *4) – Ver a continuación.</p> <p>El Director de Normas Europeas en la oficina de representación en Europa está autorizado para elaborar el expediente técnico.</p> <p>La declaración se aplica al producto con marcas de la CE.</p>
<p>Français</p> <p>DECLARATION DE CONFORMITE CE</p> <p>Nous déclarons sous notre entière responsabilité que la perceuse, identifiée par le type et le code d'identification spécifique *1) est en conformité avec toutes les exigences applicables des directives *2) et des normes *3). Dossier technique en *4) – Voir ci-dessous.</p> <p>Le Gestionnaire des normes européennes du bureau de représentation en Europe est autorisé à constituer le dossier technique.</p> <p>Cette déclaration s'applique aux produits désignés CE.</p>	<p>Português</p> <p>DECLARAÇÃO DE CONFORMIDADE CE</p> <p>Declaramos, sob nossa única e inteira responsabilidade, que Berbequim, identificado por tipo e código de identificação específico *1), está em conformidade com todos os requerimentos relevantes das diretivas *2) e normas *3). Ficheiro técnico em *4) – Consulte abaixo.</p> <p>O Gestor de Normas Europeias no escritório de representação na Europa está autorizado a compilar o ficheiro técnico.</p> <p>A declaração aplica-se aos produtos com marca CE.</p>
<p>Italiano</p> <p>DICHIARAZIONE DI CONFORMITÀ CE</p> <p>Dichiariamo sotto la nostra esclusiva responsabilità che il trapano, identificato dal tipo e dal codice identificativo specifico *1), è conforme a tutti i requisiti delle direttive *2) e degli standard *3). Documentazione tecnica presso *4) – Vedere sotto.</p> <p>Il gestore delle norme europee presso l'ufficio di rappresentanza in Europa è autorizzato a compilare il fascicolo tecnico.</p> <p>La dichiarazione è applicabile ai prodotti cui sono applicati i marchi CE.</p>	<p>Ελληνικά</p> <p>ΕΚ ΔΗΛΩΣΗ ΕΝΑΡΜΟΝΙΣΜΟΥ</p> <p>Δηλώνουμε με αποκλειστική μας ευθύνη ότι το Δράπανο, το οποίο προσδιορίζεται από τον τύπο και ειδικό αναγνωριστικό κωδικό *1), είναι σύμφωνο με όλες τις σχετικές απαιτήσεις των Οδηγιών *2) και στα σχετικά πρότυπα *3). Τεχνικό Αρχείο στο *4) – Δείτε παρακάτω.</p> <p>Ο Διαχειριστής Ευρωπαϊκών Προτύπων στο γραφείο εκπροσώπησης στην Ευρώπη είναι εξουσιοδοτημένος για τη σύνταξη του τεχνικού φακέλου.</p> <p>Η δήλωση ισχύει μόνο για το προϊόν που είναι τοποθετημένη σήμανση CE.</p>
<p>*1) D10VC3 C353740S C353738M</p> <p>*2) 2006/42/EC, 2014/30/EU, 2011/65/EU</p> <p>*3) EN62841-1:2015 EN62841-2-1:2018 EN55014-1:2006+A1:2009+A2:2011 EN55014-2:1997+A1:2001+A2:2008 EN61000-3-2:2014 EN61000-3-3:2013</p>	
<p>*4) Representative office in Europe Hikoki Power Tools Deutschland GmbH Siemensring 34, 47877 Willich, Germany</p> <p>Head office in Japan Koki Holdings Co., Ltd. Shinagawa Intercity Tower A, 15-1, Konan 2-chome, Minato-ku, Tokyo, Japan</p>	<p>31. 3. 2023 Akihisa Yahagi European Standard Manager</p> <p>31. 3. 2023  K. Yokoyama General Manager of Quality Assurance Division</p>

<p>Polski</p> <p>DEKLARACJA ZGODNOŚCI Z WE</p> <p>Oświadczamy na własną wyłączną odpowiedzialność, że Wiertarka podanego typu i oznaczona unikalnym kodem identyfikacyjnym *1) jest zgodna z wszystkimi właściwymi wymogami dyrektyw *2) i norm *3). Dokumentacja techniczna w *4) – Patrz poniżej.</p> <p>Menedżer Norm Europejskich przedstawicielstwa firmy w Europie jest upoważniony do sporządzania dokumentacji technicznej.</p> <p>Niniejsza deklaracja ma zastosowanie do produktu opatrzonego znakiem CE.</p>	<p>Română</p> <p>DECLARAȚIE DE CONFORMITATE CE</p> <p>Declarăm pe propria răspundere că Mașina de găurit, identificată după tipul și codul de identificare specific *1), este în conformitate cu toate cerințele relevante ale directivelor *2) și ale standardelor *3). Fișier tehnic la *4) – Vezi mai jos.</p> <p>Managerul standardelor europene de la biroul reprezentanței din Europa este autorizat să întocmească dosarul tehnic.</p> <p>Declarația se referă la produsul pe care este aplicat semnul CE.</p>
<p>Magyar</p> <p>EK MEGFELELŐSÉGI NYILATKOZAT</p> <p>A kizárólagos felelősségünkre kijelentjük, hogy a Fűrőgépj, mely típus és egyedi azonosító kód *1) alapján azonosított, megfelel az irányelvek *2) és szabványok *3) vonatkozó követelményeinek. Műszaki fájl a *4) - viz. lásd alább.</p> <p>Az EU képviselői iroda európai szabványügyi menedzsere jogosult a műszaki dokumentáció összeállítására.</p> <p>Jelen nyilatkozat a terméken feltüntetett CE jelzésre vonatkozik.</p>	<p>Slovenščina</p> <p>ES IZJAVA O SKLADNOSTI</p> <p>Na lastno odgovornost izjavljamo objavljamo, da je Vrtnalik, označen z vrsto in posebno identifikacijsko kodo *1), v skladu z vsemi ustreznimi zahtevami direktiv *2) in standardov *3). Tehnična dokumentacija pod *4) – glejte spodaj.</p> <p>Upravitelj evropskih standardov na predstavnstvu v Evropi je pooblaščen za pripravo tehnične dokumentacije.</p> <p>Deklaracija je označena na izdelku s pritrjeno oznako CE.</p>
<p>Čeština</p> <p>PROHLÁŠENÍ O SHODĚ S ES</p> <p>Prohlášíme na svou výhradní zodpovědnost, že vrtačka, identifikovaná podle typu a specifického identifikačního kódu *1), je v souladu se všemi příslušnými požadavky směrnice *2) a norem *3). Technický soubor *4) - viz níže.</p> <p>K sestavení technické dokumentace je oprávněn manažer pro evropské standardy v evropském obchodním zastoupení.</p> <p>Toto prohlášení platí pro výrobek označený značkou CE.</p>	<p>Slovenčina</p> <p>ES VYHLÁSENIE O ZHODE</p> <p>Týmto vyhlasujeme na vlastnú zodpovednosť, že výrobok Vrtáčka identifikovaný podľa typu a špecifického identifikačného kódu *1) je v zhode so všetkými príslušnými požiadavkami smernice *2) a noriem *3). Technický súbor v *4) – Pozrite nižšie.</p> <p>Manažér európskych noriem na zastupujúcom úrade v Európe má oprávnenie na zostavovanie technickej dokumentácie.</p> <p>Toto vyhlásenie sa vzťahuje na výrobok označený značkou CE.</p>
<p>Türkçe</p> <p>AT UYGUNLUK BEYANI</p> <p>Tip ve özel tanım koduyla *1) tanımlı Matkap'ın direktiflerin *2) ve standartların *3) tüm ilgili gereksinimlerine uygun olduğunu tamamen kendi sorumluluğumuz altında beyan ederiz. Teknik dosya *4)'dedir – Aşağıya bakın.</p> <p>Avrupa'daki temsilcilik ofisindeki Avrupa Standartları Yöneticisi, teknik dosyayı derlemek için yetkilendirilmiştir.</p> <p>Beyan, üzerinde CE işareti bulunan ürünler için geçerlidir.</p>	<p>Български</p> <p>EO ДЕКЛАРАЦИЯ ЗА СЪОТВЕТСТВИЕ</p> <p>Декларираме на своя собствена отговорност, че Свърдлото, идентифицирано по тип и специален идентификационен код *1), е в съответствие с всички съответни изисквания на директивите *2) и стандартите *3). Техническо досие в *4) - Вижте по-долу.</p> <p>Мениджърът по европейските стандарти в представителния офис в Европа е упълномощен да съставя техническото досие.</p> <p>Декларацията е приложена за продукта, който има поставена CE маркировка.</p>
<p>*1) D10VC3 C353740S C353738M</p> <p>*2) 2006/42/EC, 2014/30/EU, 2011/65/EU</p> <p>*3) EN62841-1:2015 EN62841-2-1:2018 EN55014-1:2006+A1:2009+A2:2011 EN55014-2:1997+A1:2001+A2:2008 EN61000-3-2:2014 EN61000-3-3:2013</p>	
<p>*4) Representative office in Europe Hikoki Power Tools Deutschland GmbH Siemensring 34, 47877 Willich, Germany</p> <p>Head office in Japan Koki Holdings Co., Ltd. Shinagawa Intercity Tower A, 15-1, Konan 2-chome, Minato-ku, Tokyo, Japan</p>	<p>31. 3. 2023 Akihisa Yahagi European Standard Manager</p> <p>31. 3. 2023</p>  <p>K. Yokoyama General Manager of Quality Assurance Division</p> 

<p>Srpski</p> <p>EZ DEKLARACIJA O USAGLAŠENOSTI</p> <p>Pod punom odgovornošću izjavljujemo da je Bušilica, identifikovana prema tipu i specifičnom identifikacionom kodu *1), u skladu sa svim relevantnim zahtevima direktiva *2) i standardima *3). Tehnička datoteka pod *4) - Pogledajte dole.</p> <p>Director za evropske standarde u kancelariji predstavništva u Evropi je odgovoran za sastavljanje tehničke dokumentacije.</p> <p>Deklaracija je primenjiva na proizvod na koji je stavljena CE oznaka.</p>	<p>Український</p> <p>ДЕКЛАРАЦІЯ ВІДПОВІДНОСТІ ЄС</p> <p>Ми заявляємо під нашу виключну відповідальність, що Дриль, визначений за типом та унікальним ідентифікаційним кодом *1), відповідає всім відповідним вимогам директив *2) та стандартів *3). Технічна документація на *4) - Див. нижче.</p> <p>Відповідальний за дотримання європейських стандартів у представництві в Європі уповноважений заповнювати технічний паспорт.</p> <p>Ця декларація дійсна щодо виробу, маркованого CE.</p>
<p>Hrvatski</p> <p>EZ IZJAVA O SUKLADNOSTI</p> <p>Izjavljujemo pod vlastitom odgovornošću da je Bušilica, identificirana prema vrsti i posebnom identifikacijskom kodu *1), u skladu sa svim relevantnim zahtevima direktiva *2) i standarda *3). Tehnička dokumentacija na *4) - Vidi dolje.</p> <p>Menadžer za evropske standarde u europskom predstavništvu tvrtke ovlašten je za sastavljanje tehničke dokumentacije.</p> <p>Izjava se primjenjuje na proizvod na kojem je stavljena CE oznaka.</p>	<p>Русский</p> <p>ДЕКЛАРАЦИЯ СООТВЕТСТВИЯ ЕС</p> <p>Мы с полной ответственностью заявляем, что электродрель, идентифицируемая по типу и соответствующему идентификационному коду *1), отвечает всем соответствующим требованиям директив *2) и стандартов *3). Техническая документация в *4) – см. ниже.</p> <p>Менеджер по европейским стандартам в представительстве в Европе уполномочен составлять техническую документацию.</p> <p>Данная декларация относится к изделиям, на которых имеется маркировка CE.</p>
<p>*1) D10VC3 C353740S C353738M</p> <p>*2) 2006/42/EC, 2014/30/EU, 2011/65/EU</p> <p>*3) EN62841-1:2015 EN62841-2-1:2018 EN55014-1:2006+A1:2009+A2:2011 EN55014-2:1997+A1:2001+A2:2008 EN61000-3-2:2014 EN61000-3-3:2013</p>	
<p>*4) Representative office in Europe</p> <p>Hikoki Power Tools Deutschland GmbH Siemensring 34, 47877 Willich, Germany</p> <p>Head office in Japan</p> <p>Koki Holdings Co., Ltd. Shinagawa Intercity Tower A, 15-1, Konan 2-chome, Minato-ku, Tokyo, Japan</p>	<p>31. 3. 2023 Akihisa Yahagi European Standard Manager</p> <p>31. 3. 2023</p>  <p>K. Yokoyama General Manager of Quality Assurance Division</p>

Koki Holdings Co., Ltd.