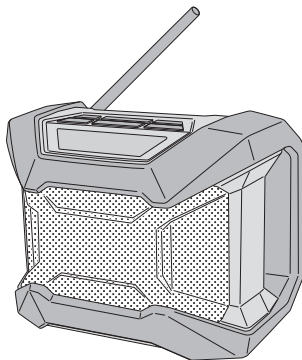

Model
Modèle
Modelo**UR 18DA****Cordless Radio**
Radio de chantier sans fil
Radio Inalámbrico

SAFETY INSTRUCTIONS AND INSTRUCTION MANUAL

WARNING

IMPROPER OR UNSAFE use of this radio can result in death or serious bodily injury!
This manual contains important information about product safety. Please read and understand this manual **BEFORE** operating the radio. Please keep this manual available for other users and owners before they use the radio.
This manual should be stored in safe place.

INSTRUCTIONS DE SECURITE ET MODE D'EMPLOI

AVERTISSEMENT

L'utilisation **INAPPROPRIÉE OU DANGEREUSE** de cette radio pourrait résulter en de sérieuses blessures corporelles ou la mort !
Ce manuel contient des informations importantes de sécurité concernant ce produit. Merci de bien lire et comprendre ce manuel **AVANT** de faire fonctionner la radio. Merci de garder ce manuel disponible pour d'autres utilisateurs ou propriétaires avant qu'ils n'utilisent la radio.
Ce manuel doit être rangé dans un endroit sûr.

INSTRUCCIONES DE SEGURIDAD Y MANUAL DE INSTRUCCIONES

ADVERTENCIA

IEL USO INADECUADO O INSEGURO de este radio puede resultar en heridas serias o la muerte!
Este manual contiene información importante sobre la seguridad del producto. Por favor lea y entienda este manual **ANTES** de operar el radio. Por favor mantenga este manual disponible para todos los usuarios y dueños antes de usar el radio.
Este manual debe ser guardado en un lugar seguro.

IMPORTANT SAFETY INSTRUCTIONS

- 1) Read these instructions.
- 2) Keep these instructions.
- 3) Heed all warnings.
- 4) Follow all instructions.
- 5) Do not use this apparatus near water.
- 6) Clean only with dry cloth.
- 7) Do not block any ventilation openings. Install in accordance with the manufacturer's instructions.
- 8) Do not install near any heat sources such as radiators, heat registers, stoves, or other apparatus (including amplifiers) that produce heat.
- 9) Protect the power cord from being walked on or pinched particularly at plugs, convenience receptacles, and the point where they exit from the apparatus.
- 10) Only use attachments/accessories specified by the manufacturer.
- 11) Unplug this apparatus during lightning storms or when unused for long periods of time.
- 12) Refer all servicing to qualified service personnel. Servicing is required when the apparatus has been damaged in any way, such as power-supply cord or plug is damaged, liquid has been spilled or objects have fallen into the apparatus, the apparatus has been exposed to rain or moisture, does not operate normally, or has been dropped.

IMPORTANT SAFETY INFORMATION

Read and understand all of the safety precautions, warnings and operating instructions in the Instruction Manual before operating or maintaining this tool.

Most accidents that result from tool operation and maintenance are caused by the failure to observe basic safety rules or precautions. An accident can often be avoided by recognizing a potentially hazardous situation before it occurs, and by observing appropriate safety procedures.

Basic safety precautions are outlined in the "SAFETY" section of this Instruction Manual and in the sections which contain the operation and maintenance instructions.

Hazards that must be avoided to prevent bodily injury or machine damage are identified by WARNINGS on the tool and in this Instruction Manual.

NEVER use this tool in a manner that has not been specifically recommended by metabo HPT.

MEANINGS OF SIGNAL WORDS AND SYMBOLS

WARNING indicates a potentially hazardous situations which, if ignored, could result in death or serious injury.

CAUTION indicates a potentially hazardous situations which, if not avoided, may result in minor or moderate injury, or may cause machine damage.

NOTE emphasizes essential information.



This mark is intended to alert the user to the presence of uninsulated "dangerous voltage" within the product's enclosure that may be of sufficient magnitude to constitute a risk of electric shock to persons.



This mark is intended to alert the user to the presence of important operating and maintenance (servicing) instructions in the literature accompanying the product.

SAFETY

When using an electrical appliance, basic precautions should always be followed, including the following:

READ ALL INSTRUCTIONS BEFORE USING (THIS APPLIANCE)

WARNING

To reduce the risk of fire, electric shock, or injury:

1. Use indoors only.
2. Use only the specified power supply voltage.
3. Do not allow to be used as a toy. Close attention is necessary when used by or near children.
4. Use only as described in this manual.
5. Use only manufacturer's recommended attachments.
6. Do not handle appliance with wet hands.
7. Do not touch the power plug (AC adapter) with wet hands.
8. Do not use the radio in the bathroom or shower.
9. To reduce the risk of fire or electric shock, do not expose this radio to rain or moisture.
10. Radio shall not be exposed to dripping or splashing and no objects filled with liquids, such as vases, shall be placed on radio.
11. Do not operate radio in explosive atmospheres, such as in the presence of flammable or combustible liquids, gasses or dust.
12. In case of use BSL36B18, never use when the temperature is below 32°F (0°C) or above 104°F (40°C). In case of use AC adapter, never use when the temperature is below 32°F (0°C) or above 77°F (25°C).
13. Do not put any object into openings.
14. Avoid damaging the AC adapter cord.
Do not modify, forcibly bend, twist or pull the cord, place heavy objects on it or place it near heating appliances.
15. When not in use, remove the power plug (AC adapter) from the electric socket and from the radio. Failure to do so may lead to electric shock or fire.
16. Remove the AC adapter from the outlet during thunderstorms.
17. Do not touch the FM antenna during thunderstorms.
18. Do not disassemble or modify the radio.
Inspections and repairs should be performed by the store where purchased or by a metabo HPT power tool service center.
19. Insert the power plug (AC adapter) securely as far as it will go.
Dust or dirt between the power plug and the electric socket may lead to fire. Remove the power plug periodically and wipe off any dust or dirt with a dry cloth.
20. Do not let any unspecified objects or water get inside the radio body.
With the exception of the AC adapter and the rechargeable battery, if any metal or flammable object or water gets inside the back door, it may lead to electric shock or fire.
Take care to prevent iron powder from the bass reflex speakers, dust or water getting into the radio.
21. Do not place the radio on an unstable surface or in a high place.
22. When no slide battery is loaded, attach the slide terminal cover to the terminal to prevent cuts and other injuries that may result from touching the terminal area.
23. If  is displayed when you turn the power on with the rechargeable battery inserted, the battery power is low.
Power the radio from the AC adapter or insert a charged battery.

GENERAL SAFETY RULES

SAVE THESE INSTRUCTIONS

- 1) **Work area safety**
 - a) **Keep work area clean and well lit.**
Cluttered or dark areas invite accidents.
 - b) **Do not operate radio in explosive atmospheres, such as in the presence of flammable liquids, gases or dust.**
- 2) **Electrical safety**
 - a) **Avoid body contact with earthed or grounded surfaces such as pipes, radiators, ranges and refrigerators.**
There is an increased risk of electric shock if your body is earthed or grounded.
 - b) **Do not expose radio to wet conditions.**
Water entering a radio will increase the risk of electric shock.
- 3) **Battery powered radio use and care**
 - a) **Recharge only with the charger specified by the manufacturer.**
A charger that is suitable for one type of battery pack may create a risk of fire when used with another battery pack.
 - b) **Use radio only with specifically designated battery packs.**
Use of any other battery packs may create a risk of injury and fire.
 - c) **When battery pack is not in use, keep it away from other metal objects like paper clips, coins, keys, nails, screws, or other small metal objects that can make a connection from one terminal to another.**
Shorting the battery terminals together may cause burns or a fire.
 - d) **Under abusive conditions, liquid may be ejected from the battery, avoid contact. If contact accidentally occurs, flush with water. If liquid contacts eyes, additionally seek medical help.**
Liquid ejected from the battery may cause irritation or burns.

- 4) **Service**
 - a) **Have your radio serviced by a qualified repair person using only identical replacement parts.**
This will ensure that the safety of the radio is maintained.
 - b) **If appliance is not working as it should, has been dropped, damaged, left outdoors, or dropped into water, return it to a service center.**

SPECIFIC SAFETY RULES

1. **Do not use in locations where inflammable materials such as lacquer, paint, benzene, thinner or gasoline are present.**
Explosion or fires might result.
2. **If you notice the unit is operating poorly or making abnormal noises, immediately stop using and shut off the power switch. Request an inspection and repair from the dealer where you purchased the unit or a metabo HPT Authorized Service Center.**
Continuing to use while operating abnormally might cause injuries.
3. **If the unit is mistakenly dropped or strikes another object, make a thorough check of the unit for cracks, breakage or deformation, etc.**
Injuries might occur if the unit has cracks, breakage or deformation.
4. **Do not use near objects generating high heat such as stoves.**
5. **Handle radio correctly.**
Operate the radio according to the instructions provided herein. Do not drop or throw the radio.
6. **Keep all screws, bolts and covers tightly in place.**
Keep all screws, bolts, and plates tightly mounted. Check their condition periodically.
7. **NEVER use a radio which is defective or operating abnormally.**
If the radio appears to be operating unusually, making strange noises, or otherwise appears defective, stop using it immediately and arrange for repairs by a metabo HPT authorized service center.
8. **Carefully handle radio.**
Should a radio be dropped or struck against hard materials inadvertently, it may be deformed, cracked, or damaged.

IMPORTANT SAFETY INSTRUCTIONS FOR BATTERY CHARGER

WARNING

Death or serious bodily injury could result from improper or unsafe use of battery chargers. To avoid these risks, follow these basic safety instructions:

READ ALL INSTRUCTIONS

1. This manual contains important safety and operating instructions for battery charger Model UC18YFSL.
2. Before using battery charger, read all instructions and cautionary markings on (1) battery charger, (2) battery, and (3) product using battery.
3. To reduce risk of injury, charge metabo HPT rechargeable battery model BSL36B18. Other models of batteries may burst causing personal injury and damage.

4. Use of an attachment not recommended or sold by the battery charger manufacturer may result in a risk of fire, electric shock, or injury to persons.
5. To reduce risk of damage to electric plug and cord, pull by plug when disconnecting battery charger.
6. Make sure cord is located so that it will not be stepped on, tripped over, or otherwise subjected to damage or stress.
7. An extension cord should not be used unless absolutely necessary. Use of improper extension cord could result in a risk of fire and electric shock. If extension cord must be used make sure:
 - a. That blades of extension cord are the same number, size, and shape as those of plug on battery charger:
 - b. That extension cord is properly wired and in good electrical condition; and
 - c. That wire size is large enough for AC ampere rating of battery charger as specified in Table 1.

Table 1

RECOMMENDED MINIMUM AWG SIZE FOR
EXTENSION CORDS FOR BATTERY CHARGERS

AC Input Rating Amperes*		AWG Size of Cord			
Equal to or greater than	but less than	Length of Cord, Feet (Meter)			
		25 (7.5)	50 (15)	100 (30)	150 (45)
0	2	18	18	18	16
2	3	18	18	16	14
3	4	18	18	16	14

* If the input rating of a battery charger is given in watts rather than in amperes, the corresponding ampere rating is to be determined by dividing the wattage rating by the voltage rating—for example:

$$\frac{1,250 \text{ watts}}{125 \text{ volts}} = 10 \text{ amperes}$$

8. Do not operate battery charger with damaged cord or plug—replace them immediately.
9. Do not operate battery charger if it has received a sharp blow, been dropped, or otherwise damaged in any way; take it to a qualified serviceman.
10. Do not disassemble battery charger; take it to a qualified serviceman when service or repair is required. Incorrect reassembly may result in a risk of electric shock or fire.
11. To reduce risk of electric shock, unplug charger from receptacle before attempting any maintenance or cleaning. Removing the battery will not reduce this risk.

IMPORTANT SAFETY INSTRUCTIONS FOR USE OF THE BATTERY AND BATTERY CHARGER

You must charge the battery before you can use the radio. Before using the model UC18YFSL, be sure to read all instructions and cautionary statements on it, the battery and in this manual.

CAUTION

USE ONLY metabo HPT BATTERY MODEL BSL36B18. OTHER MODELS OF BATTERIES MAY BURST AND CAUSE INJURY!

Follow these instructions to avoid the risk of injury:

WARNING

Improper use of the battery or battery charger can lead to serious injury. To avoid these injuries:

1. **NEVER** disassemble the battery.
2. **NEVER** incinerate the battery, even if it is damaged or is completely worn out. The battery can explode in a fire.
3. **NEVER** short-circuit the battery.
4. **NEVER** insert any objects into the battery charger's air vents. Electric shock or damage to the battery charger may result.
5. **NEVER** charge outdoors. Keep the battery away from direct sunlight and use only where there is low humidity and good ventilation.
6. **NEVER** charge when the temperature is below 32°F (0°C) or above 104°F (40°C).
7. **NEVER** connect two battery chargers together.
8. **NEVER** insert foreign objects into the hole for the battery or the battery charger.
9. **NEVER** use a booster transformer when charging.
10. **NEVER** use DC power to charge.
11. **NEVER** store the battery or battery charger in places where the temperature may reach or exceed 104°F (40°C) such as inside metal box or car.
12. **NEVER** expose the battery or battery charger to rain or wet conditions.
13. **ALWAYS** operate charger on standard household electrical power (120 volts). Using the charger on any other voltage may overheat and damage the charger.

14. **ALWAYS** wait at least 15 minutes between charges to avoid overheating the charger.
15. **ALWAYS** disconnect the power cord from its receptacle when the charger is not in use.

CAUTION ON LITHIUM-ION BATTERY

To extend the lifetime, the lithium-ion battery equips with the protection function to stop the output.

In the cases of 1 to 3 described below, when using this product, even if you are pulling the switch, the motor may stop. This is not the trouble but the result of protection function.

1. When the battery power remaining runs out, the radio stops.
In such case, charge it up immediately.
2. If the tool is overloaded, the radio may stop. In this case, release the switch of tool and eliminate causes of overloading. After that, you can use it again.
3. If the battery is overheated under overload work, the battery power may stop.
In this case, stop using the battery and let the battery cool. After that, you can use it again.

Furthermore, please heed the following warning and caution.

WARNING

In order to prevent any battery leakage, heat generation, smoke emission, explosion and ignition beforehand, please be sure to heed the following precautions.

1. Make sure that swarf and dust do not collect on the battery.
 - During work make sure that swarf and dust do not fall on the battery.
 - Make sure that any swarf and dust falling on the power tool during work do not collect on the battery.
 - Do not store an unused battery in a location exposed to swarf and dust.
 - Before storing a battery, remove any swarf and dust that may adhere to it and do not store it together with metal parts (screws, nails, etc.).
2. Do not pierce battery with a sharp object such as a nail, strike with a hammer, step on, throw or subject the battery to severe physical shock.
3. Do not use an apparently damaged or deformed battery.

4. Do not use the battery in reverse polarity.
5. Do not connect directly to an electrical outlets or car cigarette lighter sockets.
6. Do not use the battery for a purpose other than those specified.
7. If the battery charging fails to complete even when a specified recharging time has elapsed, immediately stop further recharging.
8. Do not put or subject the battery to high temperatures or high pressure such as into a microwave oven, dryer, or high pressure container.
9. Keep away from fire immediately when leakage or foul odor are detected.
10. Do not use in a location where strong static electricity generates.
11. If there is battery leakage, foul odor, heat generated, discolored or deformed, or in any way appears abnormal during use, recharging or storage, immediately remove it from the equipment or battery charger, and stop use.
12. Do not immerse the battery or allow any fluids to flow inside. Conductive liquid ingress, such as water, can cause damage resulting in fire or explosion. Store your battery in a cool, dry place, away from combustible and flammable items. Corrosive gas atmospheres must be avoided.
13. Caution-Risk of fire and burns.
The battery used in this device may present a risk of fire or chemical burn if mistreated. Do not disassemble, crush, heat above 104°F (40°C), or incinerate. Follow manufacturer's instructions. Replace battery with metabo HPT battery model BSL36B18 only. Use of another battery may present a risk of fire or explosion.
14. Dispose of used battery promptly.
Keep away from children. Do not crush disassemble and do not dispose of in fire.

⚠ CAUTION

1. If liquid leaking from the battery gets into your eyes, do not rub your eyes and wash them well with fresh clean water such as tap water and contact a doctor immediately.
If left untreated, the liquid may cause eye-problems.
2. If liquid leaks onto your skin or clothes, wash well with clean water such as tap water immediately.
There is a possibility that this can cause skin irritation.

3. If you find rust, foul odor, overheating, discolor, deformation, and/or other irregularities when using the battery for the first time, do not use and return it to your supplier or vendor.

⚠ WARNING

If an electrically conductive foreign object enters the terminals of the lithium ion battery, a short-circuit may occur resulting in the risk of fire. Please observe the following matters when storing the battery.

- Do not place electrically conductive cuttings, nails, steel wire, copper wire or other wire in the storage case.
- Either install the battery in the power tool or store by securely pressing into the battery cover until the ventilation holes are concealed to prevent short-circuits (See Fig. 3).

REGARDING LITHIUM-ION BATTERY TRANSPORTATION

When transporting a lithium-ion battery, please observe the following precautions.

⚠ WARNING

Notify the transporting company that a package contains a lithium-ion battery, inform the company of its power output and follow the instructions of the transportation company when arranging transport.

- Lithium-ion batteries that exceed a power output of 100 Wh are considered to be in the freight classification of Dangerous Goods and will require special application procedures.
- For transportation abroad, you must comply with international law and the rules and regulations of the destination country.

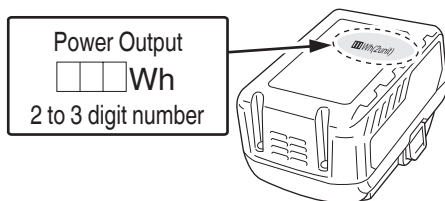

Fig. 1

PROTECTING YOUR HEARING

Continuous exposure to loud noise may result in permanent hearing loss. The louder the volume, the shorter the time in which hearing loss may occur.

If you listen to large volume sound over a long period of time, your ears will become accustomed to it. This creates the illusion that the volume level is appropriate, despite the fact that it may be damaging your hearing.

Observe the following to prevent hearing loss.

CAUTION

1. **Make sure you give your ears a rest by taking regular breaks and not listening for long periods of time.**

Even when set at safe volume levels, listening continuously over long periods of time may cause hearing loss.

2. **Be careful not to increase the volume as your hearing adapts to the sound output.**

Beware of being accustomed to a certain volume level. Adjust the volume to a safe level before your ears become accustomed to loud volumes.

3. **If your ears begin to ring, if you feel any discomfort, or if conversation seems faint or indistinct, discontinue listening to music and have your ears examined by a doctor.**

PRECAUTIONS WHEN CONNECTING TO EXTERNAL EQUIPMENT

Unexpected problems may result in the loss or corruption of data stored in smartphones and other peripheral equipment connected to the radio. With this possibility in mind, a backup of the data should always be made in advance.

Note that metabo HPT cannot be held responsible for the corruption or loss of data stored within smartphones and other peripheral equipment connected to the radio, nor any damage to the equipment itself.

DISPOSAL OF THE EXHAUSTED BATTERY

WARNING

Do not dispose of the exhausted battery. The battery must explode if it is incinerated. The product that you have purchased contains a rechargeable battery. The battery is recyclable. At the end of its useful life, under various state and local laws, it may be illegal to dispose of this battery into the municipal waste stream. Check with your local solid waste officials for details in your area for recycling options or proper disposal.

REGULATORY GUIDELINES

– For the USA –

FEDERAL COMMUNICATIONS COMMISSION

WARNING

Changes or modifications to this unit not expressly approved by the party responsible for compliance could void the user's authority to operate the equipment.

NOTE

This equipment has been tested and found to comply with the limits for a Class B digital device, pursuant to Part 15 of the FCC Rules. These limits are designed to provide reasonable protection against harmful interference in a residential installation. This equipment generates, uses and can radiate radio frequency energy and, if not installed and used in accordance with the instructions, may cause harmful interference to radio communications.

However, there is no guarantee that interference will not occur in a particular installation. If this equipment does cause harmful interference to radio or television reception, which can be determined by turning the equipment off and on, the user is encouraged to try to correct the interference by one or more of the following measures:

- Reorient or relocate the receiving antenna.
- Increase the separation between the equipment and receiver.

- Connect the equipment into an outlet on a circuit different from that to which the receiver is connected.
- Consult the dealer or an experienced radio/TV technician for help.

– For Canada –

This device complies with Industry Canada licence-exempt RSS standard(s). Operation is subject to the following two conditions: (1) this device may not cause interference, and (2) this device must accept any interference, including interference that may cause undesired operation of the device.

French

Le présent appareil est conforme aux CNR d'Industrie Canada applicables aux appareils radio exempts de licence. L'exploitation est autorisée aux deux conditions suivantes : (1) l'appareil ne doit pas produire de brouillage, et (2) l'utilisateur de l'appareil doit accepter tout brouillage radioélectrique subi, même si le brouillage est susceptible d'en compromettre le fonctionnement.

**SAVE THESE INSTRUCTIONS
AND
MAKE THEM AVAILABLE TO OTHER USERS
AND
OWNERS OF THIS RADIO!**

FUNCTIONAL DESCRIPTION

NOTE

The information contained in this Instruction Manual is designed to assist you in the safe operation and maintenance of the radio.

NEVER operate, or attempt any maintenance on the radio unless you have first read and understood all safety instructions contained in this manual.

Some illustrations in this Instruction Manual may show details or attachments that differ from those on your own radio.

NAME OF PARTS

1. Cordless radio (UR18DA)

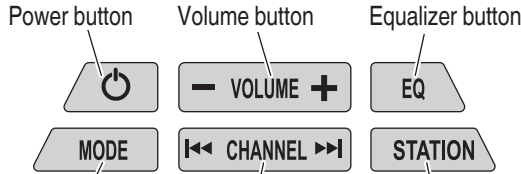
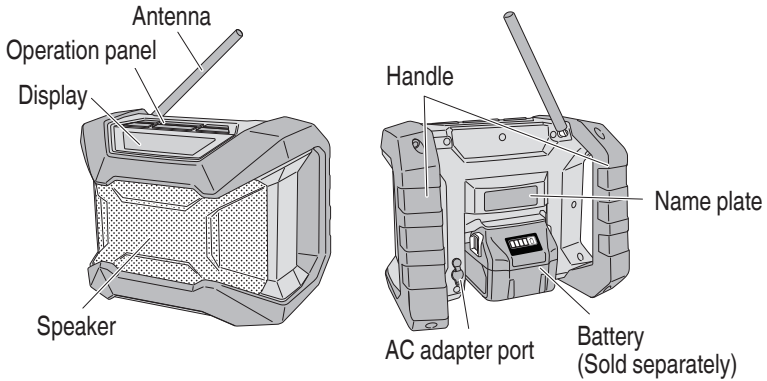

Mode button Channel selection button Button to save radio station

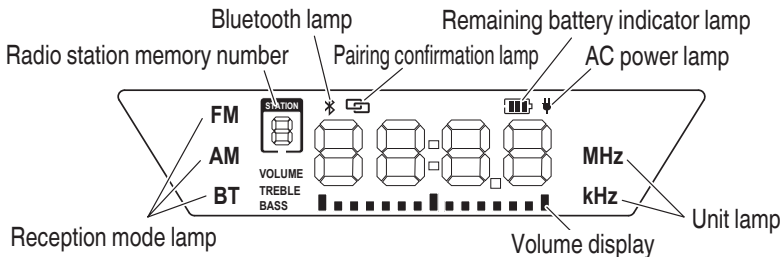

Fig. 2

2. Battery
(optional accessories...sold separately)

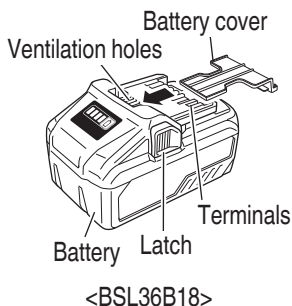

Fig. 3

3. Battery Charger
(optional accessories...sold separately)

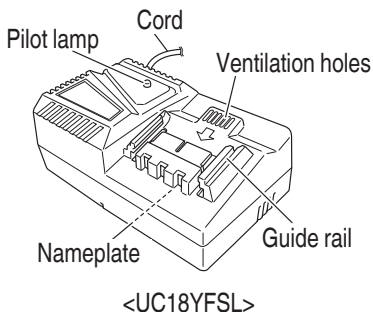

Fig. 4

SPECIFICATIONS

1. Cordless radio

Model	UR18DA	
Frequency band	FM: 87.5 to 107.9 MHz AM: 530 to 1710 KHz	
Antenna	FM: Rubber antenna AM: Ferrite bar antenna (built-in)	
Speaker	8 W × 1	
Maximum available output	AC adapter: 7 W 18 V: 7 W	
Power supply	Slide battery: DC 18 V Household power supply: AC 120 V (using provided AC adapter)	
Bluetooth	Bluetooth Ver. 4.2 BR/EDR Profile: A2DP (Advanced Audio Distribution Profile) AVRCP (AV Remoto Control Profile) Send/receive Sensitivity: Class 2	
Exterior dimensions Length × width × height (with antenna retracted)	9-29/64" × 6-59/64" × 7-9/32" (240 mm × 176 mm × 185 mm)	
Battery (Optional accessories)	Type	Li-ion battery Model BSL36B18
	Voltage	DC 18 V
Weight (Battery and standard accessories not included)	4.0 lbs. (1.8 kg)	
Standard accessories	AC adapter (DC 18 V 0.8 A)	
Usable charger (Optional accessories)	Model: UC18YFSL	

2. Battery Charger

Model	UC18YFSL
Input power source	Single phase: AC 120 V 60 Hz
Charging time (At a temperature of 68°F (20°C))	BSL36B18: Approx. 120 min
Charging voltage	DC 18 V
Charging current	DC 3.5 A
Weight	1.1 lbs. (0.5 kg)

ASSEMBLY AND OPERATION

APPLICATIONS

- Playback of Bluetooth devices
- Manual/Auto select
- Save (Memory) (9 AM + 9 FM stations)
- Compatibility with metabo HPT power tool rechargeable battery and AC adapter

REMOVAL AND INSTALLATION METHOD OF BATTERY

- How to install the battery.
Align the battery with the groove in tool and slip it into place.
Always insert it all the way until it locks in place with a little click. If not, it may accidentally fall out of the tool, causing injury to you or someone around you (Fig. 5).
- How to remove the battery.
Withdraw battery from the tool while pressing the latch (2 pcs) of the battery (Fig. 5).

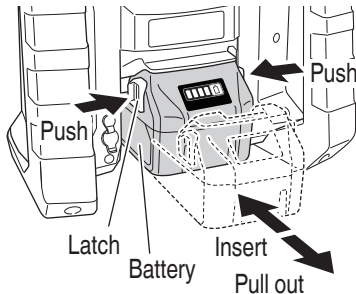

Fig. 5

AC ADAPTER INSTALLATION

Power can be supplied by plugging the AC adapter (included) into a standard household outlet. Pull back the rubber cover and connect the AC adapter to the AC adapter port. (Fig. 6)
Next, plug the AC adapter into an electrical outlet.

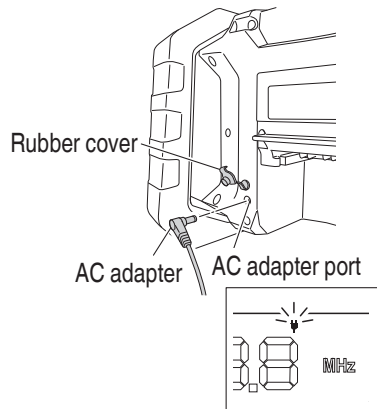



Fig. 6

NOTE

- When used together with the batteries, the AC adapter is the main power source and no battery power is consumed.
- When inserting the battery, do not use unnecessary force. If the battery does not go in easily, it is not being inserted correctly. Check that the battery is correctly oriented and that no foreign object has been trapped.

- The radio has no charging function. Using the AC adapter and rechargeable battery simultaneously will not charge the battery.

If  is displayed when you turn the power on with the rechargeable battery inserted, the battery power is low.

Power the radio from the AC adapter or insert a charged battery.

CHARGING METHOD

NOTE

Before plugging into the receptacle, make sure the following points.

- The power source voltage is stated on the nameplate.
- The cord is not damaged.

WARNING

Do not charge at voltage higher than indicated on the nameplate.

If charged at voltage higher than indicated on the nameplate, the charger will burn out.

1. Connect the charger's power cord to a receptacle. When the power cord is connected, the charge indicator lamp will blink in red. (At 1-second intervals)



WARNING

Do not use the electrical cord if damaged. Have it repaired immediately.

2. Insert the battery to the battery charger. Firmly Insert the battery into the battery charger as shown in Fig. 7.

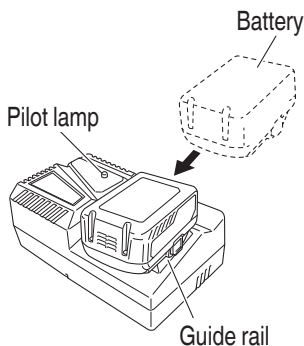







Fig. 7

3. Charging
 - When inserting a battery in the charger, the pilot lamp will light up continuously in red.
 - When the battery becomes fully recharged, the pilot lamp will blink in red. (At 1- second intervals.) (See Table 2)
- (1) Lamp indication
 - The indications of the pilot lamp will be as shown in Table 2, according to the condition of the battery charger or the battery.

Table 2

Indications of the pilot lamp				
Pilot lamp (red)	Before charging	Blinks	Lights for 0.5 seconds. Does not light for 0.5 seconds. (off for 0.5 seconds) 	/
	While charging	Lights	Lights continuously 	
	Charging complete	Blinks	Lights for 0.5 seconds. Does not light for 0.5 seconds. (off for 0.5 seconds) 	
	Overheat standby	Blinks	Lights for 1 second. Does not light for 0.5 seconds. (off for 0.5 seconds) 	Battery overheated. Unable to charge. (Charging will commence when battery cools)
	Charging impossible	Flickers	Lights for 0.1 seconds. Does not light for 0.1 seconds. (off for 0.1 seconds) 	Malfunction in the battery or the charger

(2) Regarding the temperature of the rechargeable battery.
 The temperatures for rechargeable batteries are as shown in the Table 3, and batteries that have become hot should be cooled for a while before being recharged.

Table 3

Rechargeable batteries	Temperatures at which the battery can be recharged
BSL36B18	32°F–122°F (0°C–50°C)

(3) Regarding recharging time (At 68°F (20°C))

Table 4 Charging time

Charger	UC18YFSL
Battery	
BSL36B18	Approx. 120 min

NOTE

The recharging time may vary according to the ambient temperature.

4. Disconnect battery charger from the receptacle.

⚠ CAUTION

**Do not pull the plug out of the receptacle by pulling on the cord.
 Make sure to grasp the plug when removing from receptacle to avoid damaging cord.**

5. Remove the battery from the battery charger.
 Supporting the battery charger with hand, pull out the battery from the battery charger.

NOTE

Be sure to pull out the battery from the battery charger after use, and then keep it.

Regarding electric discharge in case of new batteries, etc.

As the internal chemical substance of new batteries and batteries that have not been used for an extended period is not activated, the electric discharge might be low when using them the first and second time. This is a temporary phenomenon, and normal time required for recharging will be restored by recharging the batteries 2–3 times.

How to make the batteries perform longer

- (1) Recharge the batteries before they become completely exhausted.

When you feel that the power of the tool becomes weaker, stop using the tool and recharge its battery. If you continue to use the tool and exhaust the electric current, the battery may be damaged and its life will become shorter.

- (2) Avoid recharging at high temperatures.

A rechargeable battery will be hot immediately after use. If such a battery is recharged immediately after use, its internal chemical substance will deteriorate, and the battery life will be shortened. Leave the battery and recharge it after it has cooled for a while.

⚠ CAUTION

- **When the battery charger has been continuously used, the battery charger will be heated, thus constituting the cause of the failures. Once the charging has been completed, give 15 minutes rest until the next charging.**
- **If the battery is charged while it is heated because it has been left for a long time in a location subject to direct sunlight or because the battery has just been used, the pilot lamp of the charger lights for 1 second, does not light for 0.5 seconds (off for 0.5 seconds). The battery will not be recharged. In such a case, let the battery cool before charging.**
- **When the pilot lamp flickers (at 0.2-second intervals), check for and take out any foreign objects in the charger's battery connector. If there are no foreign objects, it is probable that the battery or charger is malfunctioning. Take it to your authorized Service Center.**

USE

1. Switching On and Off

To switch on: Press button.

To switch off: Press button again.

2. Adjusting the volume

Increase volume: press "+" button.

Decrease volume: press "-" button.

3. Change between FM (ultra shortwave), AM (medium wave) and Bluetooth (BT)

The set mode is shown in the display (FM / AM / BT).

To change between FM (ultra shortwave / UKW), AM (medium wave) and BT (Bluetooth), press the "MODE" button several times.

4. Searching for radio stations

Press "|<<" button or ">>|" button to change the frequency. The current frequency is shown on the display.

To search the next **radio station with high signal strength**, press the "|<<" button or press the ">>|" button **and keep pressed briefly**. The frequency of the radio station found is shown on the display.

5. Store set radio station

- (1) Set the desired memory number by pressing buttons "|<<" or ">>|".

- (2) Press the "STATION" button **for a long time**.

The selected memory number blinks on the display.

NOTE

The radio station can only be stored as long as the number is blinking.

- (3) Press the "STATION" button **briefly** (store radio station).

6. Listening to stored radio stations

Press "STATION" button **briefly** until the desired stored radio station is shown on the display and played.

7. Bluetooth (depending on configuration)

- (1) To change to BT (Bluetooth), press the "MODE" button several times, until BT shows on the display.

- (2) Activate Bluetooth on your smart phone (or another mobile device such as a tablet).

- (3) If your smart phone has detected the radio, it will be shown with the device name "UR18DA".

- (4) On your smart phone establish the connection to the device "UR18DA".

The successful connection is shown on the display by pressing the symbol.

- (5) Start replay e.g. of a song on your smart phone.

8. Setting treble and bass

To change between treble and bass, press the "EQ" button several times.

The active mode is shown on the display: "TREBLE" and "BASS".

The set value is shown in the display.

To change the setting, press the "-" button or the "+" button.

9. Battery pack, displaying the battery pack charge level

 Over 75%

 50 to 75%

 25 to 50%

 Under 25%

The battery symbol on the display shows the charge level of the battery pack.

Recharge an empty battery pack in a suitable Metabo charger.

MAINTENANCE AND INSPECTION

⚠ WARNING: When not in use or during inspection and maintenance, be sure to remove the AC plug and rechargeable battery.

1. Inspecting the mounting screws

Regularly inspect all mounting screws and ensure that they are properly tightened. Should any of the screws be loose, retighten them immediately. Failure to do so could result in serious hazard.

2. Cleaning on the outside

When the radio is stained, wipe with a soft dry cloth or a cloth moistened with soapy water. Do not use chloric solvents, gasoline or paint thinner, for they melt plastics.

3. Check for Dust

Dust may be removed with a soft cloth or a cloth dampened with soapy water. Do not use bleach, chlorine, gasoline or thinner, for they may damage the plastics.

4. Inspection of terminals (tool and battery)

Check to make sure that swarf and dust have not collected on the terminals. On occasion check prior, during and after operation.

⚠ CAUTION

Remove any swarf or dust which may have collected on the terminals. Failure to do so may result in malfunction.

5. Disposal of the exhausted battery**⚠ WARNING**

Do not dispose of the exhausted battery. The battery must explode if it is incinerated. The battery is recyclable. At the end of its useful life, under various state and local laws, it may be illegal to dispose of this battery into the municipal waste stream. Check with your local solid waste officials for details in your area for recycling options or proper disposal.

6. Storage

Do not store the radio in the following places.

- Within reach of or easily accessible to children
 - In humid or dusty places
 - In high temperature such as inside a car or exposed to direct sunlight
 - In extremely cold places or directly exposed to cold draughts
 - Where the temperature changes drastically
 - Where it is exposed to smoke or steam such as near a cooking appliance or humidifier
- The ideal storage temperature is between 10°C and 40°C.

NOTE

Storing lithium-ion batteries

Make sure the lithium-ion batteries have been fully charged before storing them.

Prolonged storage (3 months or more) of batteries with a low charge may result in performance deterioration, significantly reducing battery usage time or rendering the batteries incapable of holding a charge.

However, significantly reduced battery usage time may be recovered by repeatedly charging and using the batteries two to five times.

If the battery usage time is extremely short despite repeated charging and use, consider the batteries dead and purchase new batteries.

7. Service and repairs

All quality power tools will eventually require servicing or replacement of parts because of wear from normal use. To assure that only authorized replacement parts will be used, all service and repairs must be performed by a metabo HPT AUTHORIZED SERVICE CENTER, ONLY.

 CAUTION

In the operation and maintenance of power tools, the safety regulations and standards prescribed in each country must be observed.

Important notice on the batteries for the metabo HPT cordless power tools

Please always use one of our designated genuine batteries. We cannot guarantee the safety and performance of our cordless power tool when used with batteries other than these designated by us, or when the battery is disassembled and modified (such as disassembly and replacement of cells or other internal parts).

ACCESSORIES

⚠ WARNING: ALWAYS use Only authorized metabo HPT replacement parts and accessories. NEVER use replacement parts or accessories which are not intended for use with this tool. Contact metabo HPT if you are not sure whether it is safe to use a particular replacement part or accessory with your tool.
The use of any other attachment or accessory can be dangerous and could cause injury or mechanical damage.

NOTE: Accessories are subject to change without any obligation on the part of the metabo HPT.

STANDARD ACCESSOIRES

- AC adapter 1

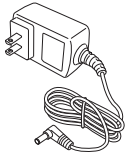

OPTIONAL ACCESSORIES.....sold separately

- (1) Slide battery (BSL36B18)

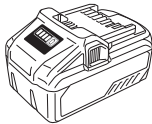

- (2) Charger (UC18YFSL)

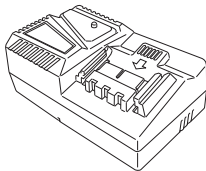

- (3) Battery cover (Code No. 329897)

NOTE

Specifications are subject to change without any obligation on the part of the metabo HPT.

IMPORTANTES INSTRUCTIONS DE SÉCURITÉ

- 1) Lire ces instructions.
- 2) Garder ces instructions.
- 3) Tenez compte de tous les avertissements.
- 4) Suivez toutes les instructions.
- 5) Ne pas utiliser cet appareil près de l'eau.
- 6) Le nettoyer uniquement à l'aide d'un chiffon sec.
- 7) Ne pas bloquer toutes ouvertures de ventilation. L'installer en suivant les instructions du fabricant.
- 8) Ne pas l'installer à proximité de toutes sources de chaleur tels que radiateurs, bouches de chaleur, fourneaux, ou autres appareils (y compris les amplificateurs) qui produisent de la chaleur.
- 9) Empêcher que l'on ne marche sur le cordon d'alimentation ou que celui-ci soit pincé en particulier dans les fiches, prises de courant et à l'endroit où on l'enlève de l'appareil.
- 10) Utilisez uniquement des attachements/accessoires comme spécifiés par le fabricant.
- 11) Débrancher l'appareil pendant les orages et la foudre ou quand il est inutilisé pendant de longues périodes de temps.
- 12) Adressez-vous à du personnel de service qualifié pour toute maintenance. La maintenance est nécessaire quand l'appareil a été endommagé en une quelconque façon, comme lorsque le cordon d'alimentation ou la prise ont été endommagés, du liquide a été déversé ou des objets sont tombés dans l'appareil, quand l'appareil a été exposé à la pluie ou l'humidité, quand il ne fonctionne plus normalement ou qu'on le fait tomber.

INFORMATIONS IMPORTANTES DE SÉCURITÉ

Lire et comprendre toutes les précautions de sécurité, les avertissements et les instructions de fonctionnement dans ce mode d'emploi avant d'utiliser ou d'entretenir cet outil.

La plupart des accidents causés lors de l'utilisation ou de l'entretien de l'outil proviennent d'un non respect des règles ou précautions de base de sécurité. Un accident peut la plupart du temps être évité si l'on reconnaît une situation de danger potentiel avant qu'elle ne se produise, et en observant les procédures de sécurité appropriées.

Les précautions de base de sécurité sont mises en évidence dans la section "SECURITE" de ce mode d'emploi et dans les sections qui contiennent les instructions de fonctionnement et d'entretien.

Les dangers qui doivent être évités pour prévenir des blessures corporelles ou un endommagement de la machine sont identifiés par AVERTISSEMENTS sur l'outil et dans ce mode d'emploi.

NE JAMAIS utiliser cet outil d'une manière qui n'est pas spécifiquement recommandée par metabo HPT.

SIGNIFICATION DES MOTS D'AVERTISSEMENT ET SYMBOLES

AVERTISSEMENT indique des situations potentiellement dangereuses qui, si elles sont ignorées, pourraient entraîner la mort ou de sérieuses blessures.

PRECAUTION indique des situations dangereuses potentielles qui, si elles ne sont pas évitées, peuvent entraîner de mineures et légères blessures ou endommager la machine.

REMARQUE met en relief des informations essentielles.



Cette marque est destinée à alerter l'utilisateur de la présence d'une "tension dangereuse" non isolée à l'intérieur du boîtier du produit qui peut être d'une magnitude suffisante pour constituer un risque de choc électrique pour les personnes.



Cette marque est destinée à alerter l'utilisateur de la présence d'instructions importantes pour le fonctionnement et la maintenance (réparation) dans la brochure qui accompagne le produit.

SECURITE

L'utilisation d'un appareil électrique nécessite toujours certaines précautions de base, notamment:

LISEZ TOUTES LES INSTRUCTIONS AVANT UTILISATION (DE CET APPAREIL)

AVERTISSEMENT

Pour réduire le risque d'incendie, de choc électrique ou de blessure:

1. Utiliser uniquement en intérieur.
2. Utilisez uniquement avec une tension d'alimentation adaptée.
3. Ne laissez pas les enfants se servir de l'appareil comme d'un jouet. Redoublez d'attention si l'appareil est utilisé par des enfants ou à proximité d'enfants.
4. Utilisez l'appareil uniquement conformément aux instructions du présent manuel.
5. Utilisez uniquement les accessoires recommandés par le fabricant.
6. Ne manipulez pas l'appareil avec les mains mouillées.
7. Ne touchez pas la prise d'alimentation (adaptateur CA) avec les mains mouillées.
8. N'utilisez pas la radio dans une salle de bain ou sous la douche.
9. Pour réduire le risque de feu ou de choc électrique, n'exposez pas cette radio à la pluie ou l'humidité.
10. La radio ne doit pas être exposée à des gouttes ou des éclaboussures et aucun objet rempli de liquides, comme des vases ne doit être placé sur la radio.
11. Ne pas faire fonctionner la radio dans des atmosphères explosives, comme en présence de liquides, gaz ou poussières inflammables ou combustibles.
12. En cas d'utilisation du BSL36B18, ne jamais l'utiliser lorsque la température est inférieure à 32°F (0°C) ou supérieure à 104°F (40°C). En cas d'utilisation d'un adaptateur CA, ne jamais l'utiliser lorsque la température est inférieure à 32°F (0°C) ou supérieure à 77°F (25°C).
13. Ne pas mettre d'objets dans les ouvertures.
14. Évitez d'endommager le cordon de l'adaptateur CA.

Ne modifiez pas le cordon et évitez de le tordre ou de le tirer fortement. Il ne doit pas être écrasé par des objets lourds ni placé à proximité d'appareils de chauffage.

15. **Quand l'appareil n'est pas utilisé, débranchez la prise d'alimentation (adaptateur CA) et débranchez le cordon de la radio. Vous vous exposez sinon à une électrocution ou un risque d'incendie.**
16. **Enlever l'adaptateur CA de la sortie de l'appareil pendant les orages.**
17. **Ne pas toucher l'antenne FM pendant les orages.**
18. **Ne démontez pas la radio et ne tentez pas de la modifier.**

Les vérifications et réparations doivent être réalisées par le magasin dans lequel vous avez acheté l'outil ou par le service après-vente metabo HPT.

19. **Insérez la prise d'alimentation (adaptateur CA) aussi profondément que possible.**
La présence de poussière ou de saleté entre la fiche d'alimentation et la prise électrique peut entraîner un risque d'incendie. Ôtez régulièrement la fiche d'alimentation pour essuyer la poussière et la saleté à l'aide d'un chiffon sec.

20. **Le boîtier de la radio ne doit pas être exposé à des corps étrangers ou à de l'eau.**

A l'exception de l'adaptateur CA et de la batterie rechargeable, si un quelconque objet en métal ou inflammable ou de l'eau pénètre dans la porte arrière, cela peut provoquer un choc électrique ou le feu.

Protégez la radio contre l'infiltration de poussière de fer provenant des haut-parleurs bass reflex, de poussière et d'eau.

21. **Ne placez pas la radio en hauteur ou sur une surface instable.**
22. **Lorsqu'aucune batterie encastrable n'est chargée, recouvrez la borne à l'aide du couvercle coulissant pour éviter de vous couper ou de vous blesser en touchant cette zone.**

23. L'affichage du symbole  lors de la mise sous tension de l'appareil avec la batterie rechargeable insérée signifie que la batterie est faible.

Branchez la radio sur l'adaptateur CA ou insérez une batterie chargée.

REGLES GENERALE DE SECURITE

CONSERVER CES INSTRUCTIONS

- 1) Sécurité de l'aire de travail
 - a) Maintenir l'aire de travail propre et bien éclairée.
Les endroits encombrés ou sombres sont propices aux accidents.
 - b) Ne pas faire fonctionner la radio dans des atmosphères explosives, tel qu'en présence de liquides, gaz ou poussières inflammables.
- 2) Sécurité électrique
 - a) Eviter tout contact avec les surfaces mises à la masse telles que les tuyaux, radiateurs, bandes et réfrigérateurs.
Le risque de choc électrique est accru en cas de mise à la masse du corps.
 - b) Ne pas exposer la radio à des conditions d'humidité.
L'eau qui pénètre dans une radio augmentera le risque de choc électrique.
- 3) Utilisation et soins à apporter à la radio fonctionnant sur batterie
 - a) Rechargez la batterie uniquement avec le chargeur recommandé par le fabricant.
Un chargeur qui est compatible à un type bien précis de batterie peut entraîner un risque d'incendie s'il est utilisé avec une autre batterie.
 - b) Utiliser la radio seulement avec les jeux de batterie spécifiquement conçus pour.
L'utilisation d'autres batteries peut entraîner un risque de blessures et d'incendie.
 - c) Lorsque la batterie est inutilisée, la garder à l'écart d'objets métalliques comme des trombones, des pièces de monnaie, des clés, des clous, des vis ou autres petits objets métalliques pouvant raccorder les bornes.
La connexion des bornes peut entraîner des blessures ou un incendie.

- d) En cas d'utilisation dans des conditions extrêmes, du liquide peut être émis de la batterie. Éviter tout contact. en cas de contact accidentel, rincer à l'eau. Si le liquide entre en contact avec les yeux, consulter un médecin.

Le liquide émis par la batterie peut entraîner des irritations et des brûlures.

- 4) Service
 - a) Faites faire la maintenance de votre radio par un réparateur qualifié utilisant seulement les pièces de rechange identiques.
Ceci garantira que la sécurité de votre radio soit maintenue.
 - b) Si l'appareil ne fonctionne pas normalement, qu'il est tombé, détérioré, qu'il a séjourné à l'extérieur ou est tombé dans l'eau, faites-le contrôler dans un centre de maintenance.

RÈGLES DE SÉCURITÉ SPÉCIFIQUES

1. N'utilisez pas le souffleur en présence de matériaux inflammables tels que la laque, la peinture, le benzène, le diluant ou la gazoline. Cela peut provoquer une explosion ou un incendie.
2. Si vous constatez que l'unité ne fonctionne pas correctement ou qu'elle émet des bruits anormaux, arrêtez immédiatement le souffleur et éteignez l'interrupteur. Faites-le inspecter et réparer chez votre distributeur ou dans un service après-vente metabo HPT agréé.
Ne continuez pas d'utiliser l'unité au risque de provoquer des blessures.
3. Si l'unité tombe ou se cogne malencontreusement contre un autre objet, inspectez-la minutieusement pour vérifier l'absence de craquelures, de cassures ou de déformations, etc.
Toute craquelure, cassure ou déformation peut entraîner des blessures.
4. N'utilisez pas l'unité à proximité d'objets générant de la chaleur comme les fours.
5. Manipuler la radio correctement.
Utilisez la radio comme indiqué dans ce mode d'emploi. Ne lancez ou ne laissez pas tomber la radio.

6. Maintenir toutes les vis, tous les boulons et les couvercles fermement en place.

Maintenir toutes les vis, tous les boulons et les couvercles fermement montés. Vérifier leurs conditions périodiquement.

7. NE JAMAIS utiliser une radio qui est défectueuse ou qui fonctionne anormalement.

Si la radio semble fonctionner de manière inhabituelle, fait des bruits étranges ou apparaît autrement défectueuse, arrêtez immédiatement de l'utiliser et faites en sorte de la faire réparer par un service après-vente metabo HPT agréé .

8. Manipulez soigneusement la radio.

Si on fait tomber la radio par terre ou qu'on la cogne contre des surfaces dures par inadvertance, elle pourra se déformer, se craqueler et s'endommager.

2. Avant d'utiliser le chargeur de batterie, lire toutes les étiquettes d'instruction et de précaution apposées sur (1) le chargeur de batterie, (2) la batterie, et (3) le produit utilisant la batterie.

3. Pour réduire les risques de blessures, charger le modèle de batteries rechargeables metabo HPT BSL36B18. Les autres modèles de batterie pourraient exploser et provoquer des blessures ou des dommages.

4. L'utilisation d'un accessoire non recommandé ou non vendu par le fabricant du chargeur de batterie risque de provoquer un feu, une décharge électrique ou des blessures.

5. Pour réduire tout risque de dommage de la fiche et du cordon électrique, débrancher le cordon du chargeur en tirant sur la fiche.

6. Vérifier que le cordon est placé de façon que personne ne puisse marcher dessus, se prendre les pieds dedans, ni l'endommager ou le soumettre à des contraintes.

7. Ne pas utiliser de cordon de rallonge si cela n'est pas absolument nécessaire. L'utilisation d'un cordon de rallonge incorrect pourrait entraîner un feu ou une décharge électrique. Si l'on doit utiliser un cordon de rallonge, s'assurer que:

a. Les broches de la rallonge ont les mêmes numéro, taille et forme que celles de la fiche du chargeur ;

b. Le cordon de rallonge est correctement raccordé et en bon état électrique ;

c. Le calibre du fil doit être au moins suffisant pour l'intensité nominale CA (ampères) du chargeur de batterie spécifiées dans le Tableau 1.

CONSIGNES DE SÉCURITÉ IMPORATANTES POUR LE CHARGEUR DE BATTERIE

⚠ AVERTISSEMENT

Une utilisation incorrecte ou dangereuse des chargeurs de batterie peut entraîner la mort ou des blessures graves.

LIRE TOUT CE MODE D'EMPLOI

1. Ce manuel renferme des consignes de sécurité et d'utilisation importantes pour le chargeur de batterie modèle UC18YFSL.

Tableau 1

CALIBRE MINIMUM RECOMMANDÉ POUR LES CORDONS DE RALLONGE DES CHARGEURS DE BATTERIE

Intensité nominale d'entrée CA (ampères)*		Calibre du cordon			
Egal ou supérieur à	mais non inférieur à	Longueur de cordon en pieds (mètres)			
		25 (7,5)	50 (15)	100 (30)	150 (45)
0	2	18	18	18	16
2	3	18	18	16	14
3	4	18	18	16	14

* Si l'intensité nominale d'entrée du chargeur de batterie est donnée en watts et non en ampères, calculer la capacité en ampères correspondante en divisant la capacité en ampères par la capacité de tension, par exemple:

$$\frac{1250 \text{ watts}}{125 \text{ volts}} = 10 \text{ ampères}$$

8. Ne pas utiliser le chargeur si son cordon ou sa fiche sont endommagés - Le remplacer immédiatement.

9. Ne pas utiliser le chargeur s'il a reçu un coup, s'il est tombé ou endommagé de toute autre manière. L'apporter à un réparateur qualifié.

10. Ne pas démonter le chargeur ni le produit qui reçoit la batterie ; si un entretien ou des réparations sont nécessaires, les apporter à un réparateur qualifié. Un remontage incorrect pourrait provoquer une décharge électrique ou un feu.
11. Pour réduire tout risque de décharge électrique, débrancher le chargeur de la prise secteur avant tout entretien ou nettoyage. Il ne suffit pas de sortir la batterie.
7. **NE JAMAIS** raccorder deux chargeurs de batterie ensemble.
8. **NE JAMAIS** insérer de corps étrangers dans l'orifice de la batterie ou du chargeur de batterie.
9. **NE JAMAIS** utiliser de transformateur-élévateur pour la recharge.
10. **NE JAMAIS** utiliser l'alimentation CC pour charger.
11. **NE JAMAIS** ranger la batterie ou le chargeur de batterie dans un endroit où la température peut atteindre ou dépasser 104°F (40°C), comme à l'intérieur d'une boîte métallique ou d'une voiture.
12. **NE JAMAIS** exposer la batterie ou le chargeur de batterie à la pluie ou l'humidité.
13. **TOUJOURS** alimenter le chargeur sur une prise secteur domestique standard (120 volts). L'utilisation du chargeur à une autre tension peut entraîner une surchauffe et endommager le chargeur.
14. **TOUJOURS** attendre au moins 15 minutes entre deux recharges pour éviter toute surchauffe du chargeur.
15. **TOUJOURS** débrancher le cordon d'alimentation de la prise secteur lorsqu'on ne se sert pas du chargeur.

CONSIGNES DE SÉCURITÉ IMPORTANTES POUR L'UTILISATION DE LA BATTERIE ET DU CHARGEUR DE BATTERIE

Vous devez recharger la batterie avant de pouvoir utiliser la radio. Avant d'utiliser le modèle UC18YFSL assurez-vous de bien lire les instructions et les avertissements écrits dessus, sur la batterie et dans ce manuel.

PRECAUTION

UTILISER UNIQUEMENT LE MODÈLE DE BATTERIE metabo HPT BSL36B18. LES AUTRES MODÈLES DE BATTERIE POURRAIENT EXPLOSER OU PROVOQUER DES BLESSURES.

Pour éviter tout risque de blessure, observer les consignes suivantes:

AVERTISSEMENT

Une utilisation incorrecte de la batterie ou du chargeur de batterie risque de provoquer des blessures. Pour éviter tout risque de blessure:

1. **NE JAMAIS** démonter la batterie.
2. **NE JAMAIS** jeter la batterie au feu, même si elle est endommagée ou complètement usée. La batterie risque d'exploser au feu.
3. **NE JAMAIS** court-circuiter la batterie.
4. **NE JAMAIS** insérer d'objets dans les orifices d'aération du chargeur. Il pourrait en résulter un choc électrique ou des dommages du chargeur.
5. **NE JAMAIS** effectuer la recharge à l'extérieur. Eloigner la batterie des rayons directs du soleil et utiliser exclusivement dans des endroits à faible humidité et bien aérés.
6. **NE JAMAIS** effectuer la recharge si la température est inférieure à 32°F (0°C) ou supérieure à 104°F (40°C).
1. Lorsque la charge restante de la batterie diminue, la radio s'arrête.
Dans ce cas de figure, chargez immédiatement la batterie.
2. En cas de surcharge de l'outil, la radio peut s'arrêter. Vous pouvez ensuite recommencer à utiliser l'outil.
3. En cas de surchauffe due à un travail trop intensif, l'alimentation de la batterie peut se couper.
Dans ce cas, arrêtez toute utilisation de la batterie et laissez-la refroidir. Vous pouvez ensuite recommencer à l'utiliser.

PRÉCAUTIONS RELATIVES A LA BATTERIE AU LITHIUM ION

Pour prolonger sa durée de vie, la batterie lithium-ion est équipée d'une fonction de protection qui coupe automatiquement l'alimentation.

Dans les cas 1 à 3 décrits ci-dessous, il est possible que le moteur s'arrête lorsque vous utilisez ce produit, même si vous actionnez le commutateur. Il ne s'agit pas d'un dysfonctionnement, mais du fonctionnement normal de la protection.

En outre, respectez la précaution et l'avertissement suivants.

AVERTISSEMENT

Afin d'éviter toute fuite de la batterie, génération de chaleur, émission de fumée, explosion et inflammation, respectez scrupuleusement les précautions suivantes:

1. Assurez-vous que les copeaux et la poussière ne s'accumulent pas sur la batterie.
- Lorsque vous travaillez, assurez-vous que les copeaux et la poussière ne tombent pas sur la batterie.
- Assurez-vous que les copeaux et la poussière qui tombent sur l'outil lorsque vous travaillez ne s'accumulent pas sur la batterie.
- Ne conservez pas une batterie inutilisée dans un endroit qui est exposé aux copeaux et à la poussière.
- Avant de stocker une batterie, retirez tous les copeaux et la poussière qui ont pu y adhérer et ne la conservez pas avec des pièces métalliques (vis, clous, etc.).
2. Ne percez pas la batterie à l'aide d'un objet pointu tel qu'un clou. Ne la frappez pas à l'aide d'un marteau. Ne marchez pas dessus, ne la lancez pas et ne la soumettez pas à un choc physique important.
3. N'utilisez pas une batterie dont l'extérieur est déformé ou laisse penser qu'elle est défectueuse.
4. N'insérez pas la batterie à l'envers (pôles inversés).
5. Ne raccordez pas directement la batterie à une prise électrique ou à un allume-cigare.
6. N'utilisez pas la batterie à d'autres fins que celle spécifiée.
7. En cas d'échec du chargement d'une batterie, même après un certain délai, arrêtez immédiatement le rechargement.
8. N'exposez pas la batterie à des températures ou à une pression élevées (four à micro-ondes, séchoir, conteneur sous haute pression).
9. Maintenez à la batterie à l'écart de toute flamme en cas de détection d'une fuite ou d'une mauvaise odeur.
10. Ne pas utiliser à proximité d'une source puissante d'électricité statique.

11. En cas de fuite de la batterie, de mauvaise odeur, de génération de chaleur, de décoloration, de déformation ou d'anomalie en cours d'utilisation, de rechargement ou d'entreposage, ôtez immédiatement la batterie de l'équipement ou du chargeur de batterie et ne l'utilisez plus.
12. Ne plongez jamais la batterie dans de l'eau ou tout autre liquide, et ne laissez aucun liquide s'infiltrer à l'intérieur de la batterie. L'entrée de liquides conducteurs, tel que de l'eau, peut causer des dommages pouvant entraîner un incendie ou une explosion. Rangez votre batterie dans un endroit frais et sec, à l'écart d'objets combustibles et inflammables. Les atmosphères corrosives doivent être évitées.
13. Précaution-Risque d'incendie et de brûlures.
La batterie utilisée dans cet appareil peut présenter un risque d'incendie ou de brûlure chimique si elle n'est pas traitée correctement. Ne pas désassembler, écraser, chauffer à une température au dessus de 104°F (40°C), ou incinérer. Suivre les instructions du fabricant. Remplacer la batterie uniquement par le modèle de batterie metabo HPT BSL36B18. L'utilisation d'une autre batterie risque d'entraîner un risque d'incendie ou d'explosion.
14. Mettez rapidement au rebut les batteries usagées. Conserver hors de portée des enfants. Ne pas écraser, désassembler et ne pas jeter au feu.

ATTENTION

1. En cas de projection dans les yeux de liquide ayant fuit de la batterie, ne vous frottez pas les yeux, rincez-les à l'eau claire et contactez immédiatement un médecin.
En l'absence de traitement, le liquide peut détériorer l'foeil.
2. En cas de projection de liquide ayant fuit de la batterie sur votre peau ou vos vêtements, rincez immédiatement ces derniers à l'eau claire (au robinet).
Le liquide peut provoquer une irritation de la peau.
3. En cas de détection de rouille, de mauvaise odeur, de surchauffe, de décoloration, de déformation et/ou autres anomalies lors de la première utilisation de la batterie, n'utilisez pas cette dernière et renvoyez-la au fournisseur ou au fabricant.

⚠️ AVERTISSEMENT

Un court-circuit risque de se produire et causer un incendie, si un corps étranger conducteur d'électricité passe dans les bornes de la pile au lithium-ion. Veuillez respecter les consignes suivantes pour le rangement de la pile.

- **Ne pas mettre d'objet conducteur d'électricité, tels que clous, fil d'acier, de cuivre ou autre fil dans la mallette de rangement.**
- **Soit ranger le bloc de pile avec l'outil électrique ou de manière sécuritaire en l'enfonçant dans le couvercle jusqu'à ce que les orifices de ventilation soient dissimulés afin d'éviter les courts-circuits. (Voir la Fig. 3)**

À PROPOS DU TRANSPORT DE LA BATTERIE LITHIUM-ION

Lors du transport d'une batterie lithium-ion, veuillez observer les précautions suivantes.

⚠️ AVERTISSEMENT

Informez la société de transport qu'un paquet contient une batterie lithium-ion, informez la société de sa puissance de sortie et suivez les instructions de la société de transport lors de l'organisation du transport.

- Les batteries lithium-ion qui dépassent une puissance de sortie de 100 Wh font partie de la classification de transport des produits dangereux et nécessitent l'application de procédures spéciales.
- Pour un transport vers l'étranger, vous devez vous conformer aux lois internationales et aux normes et réglementations en vigueur dans le pays de destination.

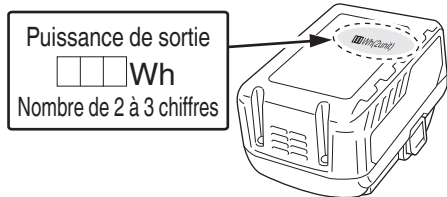

Fig. 1

PROTÉGER VOTRE AUDITION

L'exposition prolongée à des sons trop forts peut entraîner une perte d'audition permanente. Plus le volume est élevé, plus vite vous perdrez d'acuité auditive.

Si vous vous exposez de manière prolongée à un volume trop élevé, vos oreilles vont s'y accoutumer et vous aurez progressivement l'impression que ce niveau sonore est normal, bien que cela risque en fait d'entraîner une perte d'acuité auditive.

Respectez les consignes suivantes pour éviter toute perte d'acuité auditive.

⚠️ ATTENTION

1. **Faites régulièrement des pauses pour permettre à vos oreilles de se reposer et évitez les temps d'écoute trop longs."**

L'écoute prolongée, même à un niveau sonore adéquat, peut causer une perte auditive.

2. **Veillez à ne pas augmenter le volume lorsque votre ouïe est en phase d'adaptation.**

Prenez garde à ne pas vous habituer à un certain niveau sonore. Réglez le volume à un niveau raisonnable avant que vos oreilles ne s'habituent à un volume trop élevé.

3. **Si vous éprouvez un bourdonnement d'oreilles, une gêne ou si les conversations vous semblent faibles ou indistinctes, cessez l'écoute et consultez un oto-rhino-laryngologiste.**

PRÉCAUTIONS À PRENDRE LORS DE LA CONNEXION À UN ÉQUIPEMENT EXTERNE

Des problèmes inattendus peuvent entraîner la perte ou la corruption des données stockées dans les Smartphones et autres périphériques connectés à la radio. Il faut par conséquent toujours effectuer une sauvegarde préalable des données.

Notez que metabo HPT ne peut être tenu responsable de la corruption ou la perte de données stockées dans les Smartphones et autres périphériques connectés à la radio, ni des dommages causés à l'équipement-même.

MISE AU REBUT D'UNE BATTERIE USÉE

⚠️ AVERTISSEMENT

Ne pas jeter la batterie usée aux ordures ménagères. La batterie risque d'exploser si elle est incinérée. L'appareil que vous avez acheté renferme une batterie rechargeable. La batterie est recyclable. Lorsqu'elle a atteint sa limite de service, selon les lois des états et les lois locales, il peut être illégal de jeter cette batterie aux ordures ménagères. Vérifier auprès de son service de ramassage d'ordures les options de recyclage et la procédure correcte de mise au rebut.

DIRECTIVES RÉGLEMENTAIRES

– Pour les Etats-Unis –

COMMISSION FÉDÉRALE DES COMMUNICATIONS

⚠️ AVERTISSEMENT

Tout changement ou modification apporté à cet appareil non expressément approuvé par la partie responsable de la conformité pourrait annuler l'autorité de l'utilisateur à utiliser l'équipement.

REMARQUE

Cet équipement a été testé et déclaré conforme aux limites imposées pour un appareil numérique de classe B, conformément à la section 15 des règles de la FCC. Ces limites sont conçues pour fournir une protection raisonnable contre les interférences nuisibles dans un environnement résidentiel. Cet équipement génère, utilise et peut émettre de l'énergie radiofréquence et, si il n'est pas installé et utilisé conformément aux instructions, peut causer des interférences nuisibles aux communications radio.

Cependant, il ne est pas garanti que des interférences ne se produiront pas dans certaines installations. Si cet équipement provoque des interférences nuisibles à la réception radio ou télévisuelle, ce qui peut être déterminé en mettant l'équipement hors et sous tension, l'utilisateur est encouragé à essayer de corriger l'interférence par une ou plusieurs des mesures suivantes:

- Réorienter ou déplacer l'antenne de réception.
- Augmenter la distance entre l'équipement et le récepteur.
- Brancher l'appareil dans une prise sur un circuit différent de celui sur lequel le récepteur est branché.
- Consulter le revendeur ou un technicien radio / TV expérimenté.

– Pour le Canada –

Le présent appareil est conforme aux CNR d'Industrie Canada applicables aux appareils radio exempts de licence. L'exploitation est autorisée aux deux conditions suivantes : (1) l'appareil ne doit pas produire de brouillage, et (2) l'utilisateur de l'appareil doit accepter tout brouillage radioélectrique subi, même si le brouillage est susceptible d'en compromettre le fonctionnement.

English

This device complies with Industry Canada licence-exempt RSS standard(s). Operation is subject to the following two conditions: (1) this device may not cause interference, and (2) this device must accept any interference, including interference that may cause undesired operation of the device.

**GARDEZ CES INSTRUCTIONS
ET
RENDEZ LES DISPONIBLES POUR D'AUTRES
UTILISATEURS
ET
PROPRIÉTAIRES DE CETTE RADIO !**

DESCRIPTION FONCTIONNELLE

REMARQUE

L'information contenue dans ce Manuel d'instructions est conçue pour vous aider à faire fonctionner votre radio en toute sécurité et à en assurer la maintenance.

NE JAMAIS la faire fonctionner ou tentez de faire une maintenance sur la radio avant de n'avoir d'abord lu et compris toutes les instructions de sécurité contenues dans ce manuel.

Certaines illustrations dans ce Manuel d'Instruction peuvent afficher des détails ou des attachements qui diffèrent de celles de votre propre radio.

NOM DES PARTIES

1. Radio de chantier sans fil (UR18DA)

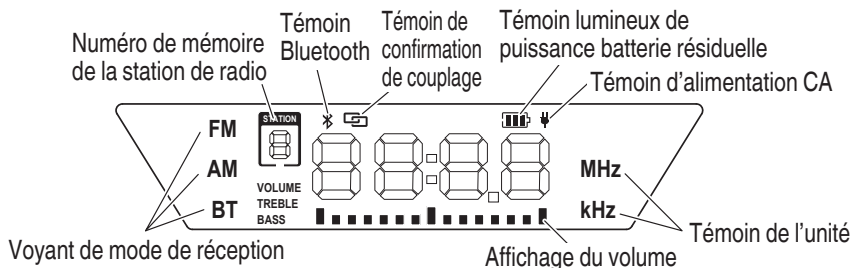
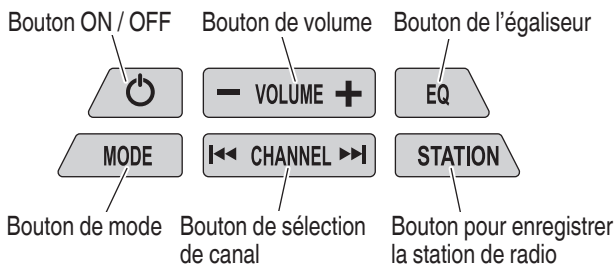
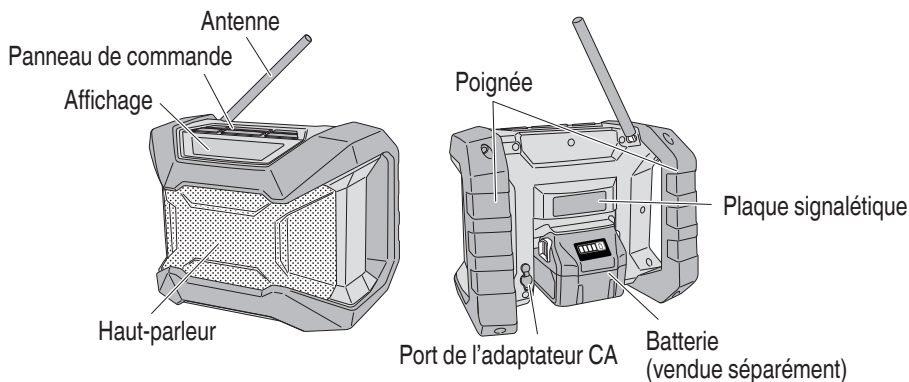

Fig. 2

2. Batterie
(accessoires en option...vendus séparément)

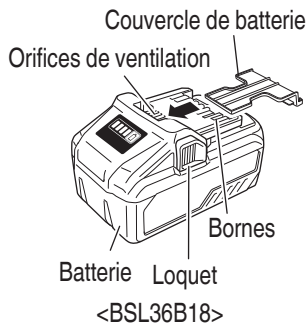

Fig. 3

3. Chargeur de batterie
(accessoires en option...vendus séparément)

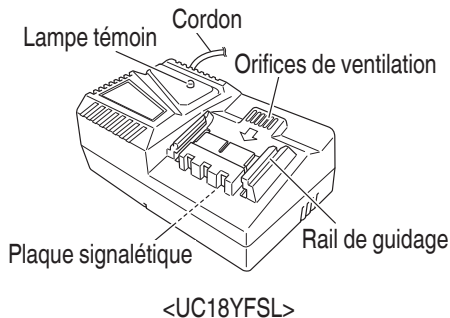

Fig. 4

CARACTERISTIQUES

1. Radio de chantier sans fil

Modèle	UR18DA	
Bande de fréquence	FM : 87,5 à 107,9 MHz AM : 530 à 1710 KHz	
Antenne	FM: Antenne en caoutchouc AM: Antenne tige en ferrite (intégré)	
Haut-parleur	8 W x 1	
Sortie maximum disponible	Adaptateur CA : 7 W 18 V: 7 W	
Alimentation	Batterie encastrable : CC 18 V Alimentation : 120 V CA (via l'adaptateur CA fourni)	
Bluetooth	Ver. Bluetooth 4,2 BR/EDR Profil : A2DP (Advanced Audio Distribution Profile) AVRCP (AV Remoto Control Profile) Sensibilité de transmission/réception : Classe 2	
Dimensions externes Longueur x largeur x hauteur (avec antenne rétractée)	9-29/64" x 6-59/64" x 7-9/32" (240 mm x 176 mm x 185 mm)	
Battery (Accessoires en option)	Type	Batterie au Li-ion modèle BSL36B18
	Tension	CC 18 V
Masse (Batterie et accessoires standard non inclus)	4,0 lbs. (1,8 kg)	
Accessoires standard	Adaptateur CA (CC 18 V 0,8 A)	
Chargeur utilisable (Accessoires en option)	Modèle: UC18YFSL	

2. Chargeur de batterie

Modèle	UC18YFSL
Source d'alimentation d'entrée	Monophasée: CA 120 V 60 Hz
Durée de recharge (à une température de 68°F (20°C))	BSL36B18: Env. 120 min
Tension de charge	CC 18 V
Courant de charge	CC 3,5 A
Poids	1,1 lbs. (0,5 kg)

ASSEMBLAGE ET FONCTIONNEMENT

APPLICATIONS

- Lecture d'appareils Bluetooth
- Sélection Manuelle/Auto
- Enregistrer (mémoire) (9 stations AM + 9 FM)
- Compatibilité avec la batterie rechargeable et l'adaptateur CA pour outils électriques metabo HPT

MÉTHODE DE RETRAIT ET D'INSTALLATION DE LA BATTERIE

- Installation de la batterie.
Aligner la batterie sur la rainure dans l'outil et la faire glisser en place.
Toujours insérer la batterie à fond, jusqu'à ce qu'elle se bloque avec un petit déclic. Sinon, elle risque de tomber accidentellement de l'outil et de blesser l'opérateur ou d'autres personnes alentour (Fig. 5).
- Retrait de la batterie.
Retirer la batterie de l'outil tout en appuyant sur le loquet (2 pièces) de la batterie (Fig. 5).

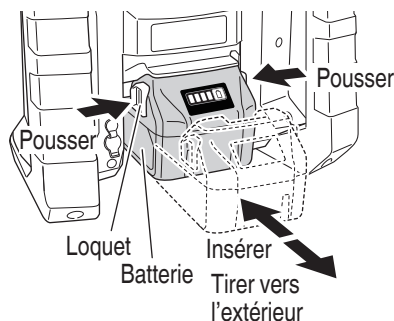

Fig. 5

INSTALLATION DE L'ADAPTATEUR CA

L'alimentation peut être fournie en branchant l'adaptateur CA (fourni) dans une prise de maison standard.

Retirez le cache en caoutchouc et connectez l'adaptateur CA au port de l'adaptateur CA. (Fig. 6) Ensuite, branchez l'adaptateur CA dans une prise électrique.

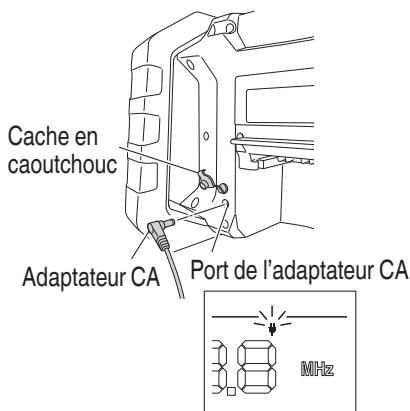



Fig. 6

REMARQUE

- Lorsqu'utilisé conjointement avec les piles, l'adaptateur CA est la source principale d'alimentation et aucune pile n'est utilisée.

- Ne forcez pas pour insérer la batterie. Si vous avez du mal à insérer la batterie, c'est qu'elle n'est pas insérée correctement. Vérifiez l'orientation de la batterie et l'absence de corps étranger dans le compartiment.
- La radio n'est équipée d'aucune fonction de charge. Si vous utilisez simultanément l'adaptateur CA et la batterie rechargeable, la batterie n'est pas chargée. L'affichage du symbole  lors de la mise sous tension de l'appareil avec la batterie rechargeable insérée signifie que la batterie est faible. Branchez la radio sur l'adaptateur CA ou insérez une batterie chargée.

2. Insérer la batterie dans le chargeur de batterie. Insérer la batterie dans le chargeur de batterie comme indiqué à la Fig. 7.

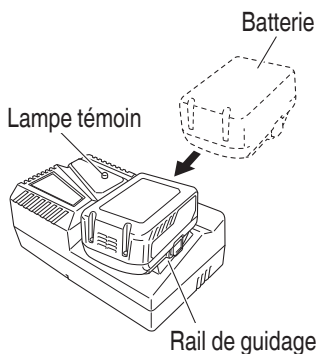

Fig. 7

MÉTHODE DE RECHARGE

REMARQUE

Avant de brancher le chargeur dans la prise, vérifiez les points suivants.

- La tension de la source d'alimentation est indiquée sur la plaque signalétique.
- Le cordon n'est pas endommagé.

AVERTISSEMENT

Ne pas effectuer de recharge à une tension supérieure à la tension indiquée sur la plaque signalétique.

Si la recharge est effectuée à une tension supérieure à la tension indiquée sur la plaque signalétique, le chargeur sera brûlé.

1. Brancher le cordon d'alimentation du chargeur dans une prise murale. Une fois que le cordon d'alimentation est branché, le témoin de charge clignote en rouge. (A intervalles d'une seconde)



AVERTISSEMENT

Ne pas utiliser le cordon électrique s'il est endommagé. Le faire réparer immédiatement.

3. Recharge





Lorsque vous insérez une batterie dans le chargeur, la lampe témoin s'allume en rouge en continu.

Lorsque la batterie est totalement rechargée, le voyant d'état de chargement clignote en rouge (à intervalles d'une seconde). (Voir Tableau 2)

(1) Indication du voyant

Les indications du témoin lumineux sont expliquées dans le Tableau 2, en fonction de l'état du chargeur de batterie ou de la batterie.

Tableau 2

Explications de la lampe témoin				
Lampe témoin (rouge)	Avant la recharge	Ciignote	S'allume pendant 0,5 seconde. Ne s'allume pas pendant 0,5 seconde. (Eteint pendant 0,5 seconde) 	
	Pendant la recharge	S'allume	S'allume sans interruption 	
	Recharge terminée	Ciignote	S'allume pendant 0,5 seconde. Ne s'allume pas pendant 0,5 seconde. (Eteint pendant 0,5 seconde) 	
	Veille en surchauffe	Ciignote	S'allume pendant 1 seconde. Ne s'allume pas pendant 0,5 seconde. (Eteint pendant 0,5 seconde) 	Batterie en surchauffe. Chargement impossible (le chargement commencera une fois que la batterie sera froide).
	Recharge impossible	Ciignote	S'allume pendant 0,1 seconde. Ne s'allume pas pendant 0,1 seconde. (Eteint pendant 0,1 seconde) 	Anomalie de la batterie ou du chargeur

(2) Au sujet de la température de la batterie rechargeable.

Les températures des batteries rechargeables sont indiquées dans le Tableau 3. Laisser refroidir les batteries qui ont chauffé avant de les recharger.

Tableau 3

Batteries rechargeables	Températures de recharge de la batterie
BSL36B18	32°F–122°F (0°C–50°C)

(3) Durée de recharge (A 68°F (20°C))

Tableau 4 Temps de recharge

Chargeur	Batterie
UC18YFSL	BSL36B18
	Env. 120 min

REMARQUE

Le temps de recharge peut varier en fonction de la température ambiante.

4. Débrancher le chargeur de batterie de la prise.

⚠ PRECAUTION

Ne pas débrancher la fiche de la prise en tirant sur le cordon.

Pour éviter tout dommage lorsqu'on débranche la fiche de la prise, bien tenir la fiche proprement dite.

5. Retirer la batterie du chargeur de batterie. Sortir la batterie du chargeur tout en la soutenant de la main.

REMARQUE

Bien sortir la batterie du chargeur de batterie après usage, et la conserver.

En ce qui concerne le courant de décharge d'une batterie neuve

Etant donnée que les substances chimiques internes sont restées inactives dans le cas des batteries neuves ou des batteries qui sont restées longtemps inutilisées, le courant de décharge risque d'être très faible lors des première et deuxième utilisations. Ce phénomène est temporaire et le temps de recharge normal sera rétabli quand les batteries auront été rechargées 2 ou 3 fois.

Comment prolonger la durée de vie des batteries

- (1) Recharger les batteries avant qu'elles ne soient complètement épuisées.
Quand la puissance de l'outil utilisé faiblit, l'éteindre et recharger la batterie. Si l'outil continue d'être utilisé jusqu'à épuisement du courant électrique, la batterie risque d'être endommagée et sa durée de vie se raccourcira.
- (2) Eviter d'effectuer la recharge sous des températures élevées.
Une batterie est toujours chaude immédiatement après son utilisation. Si la batterie est rechargée immédiatement après utilisation, les substances chimiques internes risquent de se détériorer et la durée de vie de la batterie se raccourcira. Laisser la batterie refroidir un moment avant de l'utiliser.

⚠ PRECAUTION

- Si le chargeur a fonctionné pendant longtemps de suite, il sera chaud, ce qui risque de provoquer des pannes. Lorsque la recharge est terminée, laisser le chargeur refroidir pendant environ 15 secondes avant de passer à la recharge suivante.
- Si la batterie est chaude quand elle est rechargée, parce qu'elle est restée longtemps en plein soleil ou parce qu'elle vient juste d'être utilisée, la lampe pilote du chargeur clignote en s'allumant pendant 1 seconde, puis en s'éteignant pendant 0,5 seconde. La batterie ne se rechargera pas. Dans ce cas, laisser la batterie refroidir avant de la recharger.

- Quand la lampe témoin clignote rapidement (à intervalles de 0,2 seconde), vérifier le chargeur et retirer tout objet étranger qui serait tombé dans son connecteur. S'il n'y a rien d'amormal, il est alors probable que la batterie ou le chargeur fonctionne mal. Dans ce cas, les enlever et les porter à un réparateur agréé.

UTILISATION

1. Marche/arrêt

Allumer : appuyer sur la touche.

Éteindre : appuyer de nouveau sur la touche.

2. Réglage du volume

Augmenter le volume : appuyer sur la touche "+"

Diminuer le volume : appuyer sur la touche "-"

3. Commutation entre FM (ondes ultra courtes), AM (ondes moyennes) et Bluetooth (BT)

Le mode réglé est affiché à l'écran (FM / AM / BT).

Pour commuter entre FM (ondes ultra courtes), AM (ondes moyennes) et BT (Bluetooth), appuyer plusieurs fois sur le bouton "MODE".

4. Recherche d'une station radio

Appuyer sur la touche "|<<" ou ">>|" pour modifier la fréquence. La fréquence actuelle est affichée à l'écran.

Pour rechercher la **station radio suivante avec une puissance de signal élevée**, appuyer sur la touche "|<<" ou sur la touche ">>|" **et la maintenir brièvement enfoncée**. La fréquence de la station radio trouvée est affichée à l'écran.

5. Mémorisation des stations de radio

(1) Régler le numéro de mémoire souhaité en appuyant sur la touche "|<<" ou sur la touche ">>|".

(2) Appuyer sur la touche "STATION" et la **maintenir enfoncée**.

Le numéro de mémoire sélectionné clignote à l'écran.

REMARQUE

la station de radio ne peut être mémorisée que tant que le numéro clignote.

(3) Appuyer **brièvement** sur la touche "STATION" (sauvegarder la station radio).

6. Écoute d'une station radio mémorisée

Appuyer brièvement sur la touche "STATION" jusqu'à ce que la station de radio mémorisée souhaitée soit affichée à l'écran et lue.

7. Bluetooth (selon l'équipement)

- (1) Pour passer à BT (Bluetooth), appuyer sur la touche "MODE" plusieurs fois jusqu'à ce que BT apparaisse à l'écran.
- (2) Activez Bluetooth sur votre smartphone (ou tout autre appareil mobile, une tablette par exemple).
- (3) Si votre smartphone a détecté la radio, celle-ci s'affiche avec le nom de l'appareil "UR18DA".
- (4) Connectez votre smartphone à l'appareil "UR18DA".
L'écran affiche le symbole lorsque la connexion a réussi.
- (5) Commencez la lecture, par exemple d'une chanson, sur votre smartphone.

8. Réglage des aigus et des graves

Pour basculer entre les aigus et les graves, appuyer plusieurs fois sur le bouton "EQ".





Le mode actif s'affiche à l'écran:

"TREBLE" et "BASS"

La valeur réglée est affichée à l'écran.

Pour modifier le réglage, appuyer sur la touche "-" ou sur la touche "+".

9. Batterie, affichage de l'état de charge de la batterie

- | | | |
|---|--------------|--|
|  | Plus de 75% | Le symbole de la batterie à l'écran indique l'état de charge de la batterie. |
|  | 50 à 75% | |
|  | 25 à 50% | |
|  | Moins de 25% | Recharger une batterie vide dans un chargeur Metabo approprié. |

ENTRETIEN ET INSPECTION

⚠ AVERTISSEMENT: Lorsque non utilisé ou durant l'inspection et l'entretien, veiller à retirer la fiche CA et la batterie rechargeable.

1. Contrôle des vis de montage

Vérifier régulièrement les vis de montage et s'assurer qu'elles sont correctement serrées. Resserrer immédiatement toute vis desserrée. Sinon, il y a danger sérieux.

2. Nettoyage de l'extérieur

Si la radio est sale, essuyez-la à l'aide d'un chiffon doux sec ou d'un chiffon trempé dans l'eau savonneuse et essoré.

N'utilisez pas de solvants chlorés, de gasoil ou de dissolvant qui feraient fondre le plastique.

3. Vérifier s'il y a de la poussière.

Enlever la poussière avec un chiffon doux ou un chiffon humecté d'eau savonneuse.

Ne pas utiliser de décolorant, chlorure, essence ou diluant, car ces produits pourraient endommager le plastique.

4. Inspection des bornes (outil et batterie)

Assurez-vous qu'il n'y a pas de copeaux ou de poussières accumulés sur les bornes.

À l'occasion, vérifier avant, pendant et après le fonctionnement.

⚠ PRECAUTION

Retirez tous les copeaux ou la poussière qui se sont accumulés sur les bornes.

Le non-respect de cette consigne pourrait provoquer un dysfonctionnement.

5. Mise au rebut d'une batterie usée

⚠ AVERTISSEMENT

Ne pas jeter la batterie usée aux ordures ménagères. La batterie risque d'exploser si elle est incinérée. La batterie est recyclable. Lorsqu'elle a atteint sa limite de service, selon les lois des états et les lois locales, il peut être illégal de jeter cette batterie aux ordures ménagères. Vérifier auprès de son service de ramassage d'ordures les options de recyclage et la procédure correcte de mise au rebut.

6. Rangement

Ne stockez pas la radio dans les endroits suivants.

- À portée de ou facilement accessible par des enfants
 - Endroits humides ou poussiéreux
 - Endroits soumis à des températures élevées (intérieur d'une voiture) ou exposés à la lumière directe du soleil
 - Dans des endroits extrêmement froids ou directement exposés à des courants d'air froids
 - En cas de variation importante de température
 - Des endroits exposés à la fumée ou à la vapeur (à proximité d'une cuisinière ou d'un humidificateur)
- La température de stockage optimale se situe entre 10°C et 40°C.

Avis important sur les batteries pour outils électriques sans fil metabo HPT

Toujours utiliser une de nos batteries originales spécifiées. Nous ne saurions garantir la sécurité et la performance de notre outil électrique sans fil s'il est utilisé avec une batterie autre que celle que nous avons spécifié, ou encore si la batterie est démontée et modifiée (par exemple, le démontage et remplacement des cellules ou autres composants internes).

REMARQUE

Stockage des batteries au lithium-ion

Assurez-vous que les batteries au lithium-ion ont été entièrement chargées avant de les stocker.

Le stockage prolongé (3 mois ou plus) de batteries faiblement chargées peut entraîner une détérioration des performances, réduisant considérablement la durée d'autonomie des batteries alors incapables de tenir une charge.

Il est cependant possible de recouvrer la capacité d'autonomie d'une batterie considérablement endommagée en alternant deux à cinq fois charge et utilisation.

Si la durée d'autonomie de la batterie reste extrêmement courte malgré les charges et utilisations consécutives, considérez la batterie en fin de vie et procurez-vous en une neuve.

7. Entretien et réparation

Tous les outils motorisés de qualité auront éventuellement besoin d'une réparation ou du remplacement d'une pièce à cause de l'usure normale de l'outil. Pour assurer que seules des pièces de rechange autorisées seront utilisées, tous les entretiens et les réparations doivent être effectués uniquement par UN CENTRE DE SERVICE metabo HPT AUTORISÉ.

PRECAUTION

Lors de l'utilisation et de l'entretien d'un outil électrique, respecter les règlements et les normes de sécurité en vigueur dans le pays en question.

ACCESSOIRES

⚠ AVERTISSEMENT:

TOUJOURS utiliser **UNIQUEMENT** des pièces de rechange et des accessoires metabo HPT. **NE JAMAIS** utiliser de pièce de rechange ou d'accessoires qui ne sont pas prévus pour être utilisés avec cet outil. En cas de doute, contacter metabo HPT pour savoir si une pièce de rechange ou un accessoire particulier peuvent être utilisés en toute sécurité avec votre outil. L'utilisation de tout autre attachement ou accessoire peut être dangereux et peut causer des blessures ou des dommages mécaniques.

REMARQUE: Les accessoires sont sujets à changement sans obligation de la part de metabo HPT.

ACCESSOIRES STANDARD

- Adaptateur CA 1



ACCESSOIRES EN OPTION.....VENDUS SÉPARÉMENT

- (1) Batterie encastrable (BSL36B18)



- (2) Chargeur (UC18YFSL)

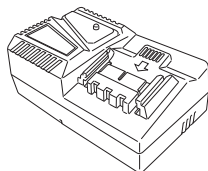

- (3) Couvercle de batterie (No. de code. 329897)

REMARQUE

Les spécifications sont sujettes à modification sans aucune obligation de la part de metabo HPT.

INSTRUCCIONES IMPORTANTES DE SEGURIDAD

- 1) Lea estas instrucciones.
- 2) Guarde estas instrucciones.
- 3) Atienda todas las advertencias.
- 4) Siga todas las instrucciones.
- 5) No use este aparato cerca del agua.
- 6) Limpie solamente con un paño seco.
- 7) No bloquee ninguna apertura de ventilación. Instale de acuerdo con las instrucciones del fabricante.
- 8) No instale cerca de cualquier fuente de calor como radiadores, registros de calor, estufas u otros aparatos (incluyendo amplificadores) que producen calor.
- 9) Proteja el cable de alimentación de ser pisado o pellizcado especialmente en enchufes, receptáculos de conveniencia y el punto en donde salen del aparato.
- 10) Solo use accesorios/anexos especificados por el fabricante.
- 11) Desconecte este aparato durante tormentas eléctricas o cuando no se usa durante largos periodos de tiempo.
- 12) Refiera todas las operaciones de servicio a personal de servicio calificado. Se requiere servicio cuando el aparato ha sido dañado de cualquier manera, como que el cable de alimentación o el enchufe está dañado, se ha derramado líquido o se han caído objetos en el aparato, el aparato ha estado expuesto a lluvia o humedad, no opera normalmente o se ha caído.

INFORMACIÓN IMPORTANTE SOBRE SEGURIDAD

Lea atentamente todas las precauciones de seguridad, las advertencias y las instrucciones de uso incluidas en el Manual de Instrucciones antes de trabajar o mantener esta herramienta.

La mayoría de los accidentes derivados de la operación o mantenimiento de esta herramienta suceden como consecuencia de la inobservancia de las normas de seguridad y precauciones básicas. Los accidentes normalmente podrán evitarse reconociendo una situación potencialmente peligrosa a tiempo y siguiendo los procedimientos de seguridad apropiados.

Las precauciones básicas de seguridad se describen en la sección “SEGURIDAD” de este Manual de instrucciones y en las secciones que contienen las instrucciones de operación y mantenimiento.

La palabra ADVERTENCIA indica los peligros que deberá prevenir para evitar lesiones o daños a la máquina y aparecerán en el Manual de Instrucciones y en la herramienta.

NUNCA use esta herramienta de manera diferente a la específicamente recomendada por metabo HPT.

SIGNIFICADO DE LAS PALABRAS DE SEÑALIZACIÓN Y SÍMBOLOS

ADVERTENCIA indica situaciones potencialmente peligrosas que, si se ignoran, pueden resultar en la muerte o en lesiones de gravedad.

PRECAUCIÓN indica situaciones potencialmente peligrosas que, de no evitarse, pueden resultar en lesiones menores o moderadas, o causar daños en la herramienta.

NOTA acentúa información esencial.



Esta marca tiene la intención de alertar al usuario sobre la presencia de “voltaje peligroso” sin aislante dentro del estuche del producto que puede ser de suficiente magnitud para representar un riesgo de choque eléctrico para las personas.



Esta marca tiene la intención de alertar al usuario de presencia de instrucciones operativas y de mantenimiento (servicio) importante en los documentos que acompañan al producto.

SEGURIDAD

Cuando utilice un aparato eléctrico, debe seguir siempre las precauciones básicas, incluidas las siguientes:

LEA TODAS LAS INSTRUCCIONES ANTES DE UTILIZAR (ESTE APARATO)

ADVERTENCIA

Para reducir el riesgo de incendio, descarga eléctrica o lesiones:

1. Utilice el aparato sólo en interiores.
2. Utilice sólo la tensión de suministro eléctrico especificada.
3. No deje que se utilice como juguete. Preste especial atención cuando sea utilizado por niños o cerca de éstos.
4. Utilice el aparato sólo como se describe en este manual.
5. Utilice solamente accesorios recomendados por el fabricante.
6. No utilice el aparato con las manos mojadas.
7. No toque el enchufe eléctrico (adaptador de CA) con las manos mojadas.
8. No utilice la radio en el baño o en la ducha.
9. Para reducir el riesgo de incendios o choques eléctricos, no exponga este radio a lluvia o a humedad.
10. El radio no debe estar expuesto a goteo o a salpicaduras, ni se deben colocar objetos llenos de líquido como jarrones sobre el radio.
11. No opera el radio en atmósferas explosivas, como en la presencia de líquidos inflamables o combustibles, gases o polvo.
12. En caso de utilizar el BSL36B18, no lo utilice nunca cuando la temperatura sea inferior a 32°F (0°C) o superior a 104°F (40°C). En caso de utilizar un adaptador de CA, no lo utilice nunca cuando la temperatura sea inferior a 32°F (0°C) o superior a 77°F (25°C).
13. No coloque ningún objeto dentro de las aperturas.
14. Evite dañar el cable del adaptador de CA.
No modifique, doble con fuerza, tuerza o tire del cable, coloque objetos pesados encima o coloque el cable cerca de aparatos de calentamiento.
15. Cuando no lo utilice, retire el enchufe eléctrico (adaptador de CA) de la toma eléctrica y de la radio. De lo contrario podría producirse una descarga eléctrica o un incendio.
16. Retire el adaptador de CA del enchufe durante tormentas eléctricas.
17. No toque la antena FM durante tormentas eléctricas.
18. No desmonte o modifique la radio.
Las inspecciones y reparaciones deben ser realizadas por el establecimiento donde compró la herramienta o por un centro de mantenimiento de herramientas eléctricas de metabo HPT.
19. Introduzca el enchufe (adaptador de CA) completamente.
El polvo o la suciedad entre el enchufe eléctrico y la toma podrían causar un incendio. Retire el enchufe eléctrico periódicamente y limpie el polvo o la suciedad con un trapo seco.
20. No permita que entre ningún objeto o agua dentro del cuerpo de la radio.
Con la excepción del adaptador de CA y la batería recargable, si cualquier metal u objeto inflamable, o agua se filtra dentro de la puerta trasera, puede provocar choques eléctricos o incendios. Debe evitar que entre polvo de hierro de los altavoces de graves, polvo o agua en la radio.
21. No coloque la radio sobre una superficie inestable o en un lugar alto.
22. Cuando no hay cargada una batería de deslizamiento, conecte la cubierta del terminal de deslizamiento al terminal para evitar que se produzcan cortes y otros daños al tocar la zona del terminal.
23. Si  aparece cuando enciende el aparato con la batería recargable introducida, la alimentación de la batería es baja.
Alimente la radio con el adaptador de CA o introduzca una batería cargada.

NORMAS GENERALES DE SEGURIDAD

CONSERVE ESTAS INSTRUCCIONES

- 1) Seguridad en el área de trabajo
 - a) Mantenga la zona de trabajo limpia y bien iluminada.
Las zonas desordenadas o oscuras pueden provocar accidentes.
 - b) No opera el radio en atmósferas explosivas, como en presencia de líquidos inflamables, gases o polvo.
- 2) Seguridad eléctrica
 - a) Evite el contacto corporal con superficies conectadas a tierra como tuberías, radiadores y frigoríficos.
Hay mayor riesgo de descarga eléctrica si su cuerpo está en contacto con el suelo.
 - b) No exponga el radio a condiciones de humedad.
Si se filtra agua al radio se puede incrementar el riesgo de choques eléctricos.
- 3) Uso y cuidado de la radio operada por baterías
 - a) Recargue sólo con el cargador especificado por el fabricante.
Un cargador que es apto para un tipo de paquete de pilas podría crear un riesgo de incendio cuando se utiliza con otro paquete de pilas.
 - b) Use la radio solamente con paquetes de batería diseñados específicamente.
La utilización de otros paquetes de pilas podría crear riesgo de daños e incendio.
 - c) Cuando no se utilice el paquete de pilas, manténgalo alejado de otros objetos metálicos como clips, monedas, llaves, clavos, tornillos u otros objetos metálicos pequeños que puedan hacer una conexión de un terminal a otro.
Si se acortan los terminales de las pilas podrían producirse quemaduras o incendios.
 - d) Bajos condiciones abusivas, podría expulsarse líquido de la pila; evite todo contacto. En caso de que se produzca contacto accidentalmente, enjuague con agua. Si entra líquido en los ojos, busque ayuda médica.

El líquido expulsado de la pila podría causar irritación o quemaduras.

- 4) Revisión
 - a) Permita que se le dé servicio a su radio solo por una persona calificada para reparación usando solo partes idénticas de repuesto.
Esto asegurará que se mantenga la seguridad de su radio.
 - b) Si el aparato no funciona como debería, se ha caído, dañado, dejado en el exterior o se ha caído al agua, llévelo a un servicio de atención al cliente.

REGLAS ESPECÍFICAS DE SEGURIDAD

1. No utilice la máquina en lugares en los que haya materiales inflamables como laca, pintura, benceno, disolvente o gasolina.
Se puede producir una explosión o un incendio.
2. Si observa que la unidad funciona mal o que emite ruidos extraños, deje de usarla inmediatamente y apague el interruptor de encendido. Solicite una inspección y reparación a la tienda en la que adquirió la unidad o a un Centro de Servicio Autorizado de metabo HPT.
Si sigue utilizando la unidad mientras funciona de forma anormal, se pueden producir lesiones.
3. Si la unidad se cae o choca accidentalmente con otro objeto, realice una revisión exhaustiva de la unidad para comprobar si presenta alguna raja, rotura, deformación, etc.
Si la unidad presenta alguna raja, rotura o deformación, puede sufrir lesiones.
4. No utilice la unidad cerca de objetos que generen mucho calor, como estufas.
5. Maneje la radio correctamente.
Maneje la radio de acuerdo con las instrucciones ofrecidas aquí. No deje caer ni tire la radio.
6. Mantenga todos los tornillos, pernos, y cubiertas firmemente fijados en su lugar.
Mantenga todos los tornillos, pernos, y cubiertas firmemente montados. Compruebe periódicamente su condición.

7. NUNCA use una radio defectuosa o que está operando anormalmente.

Si parece que la radio está operando de manera inusual, haciendo ruidos extraños o de otra manera parece defectuosa, detenga el uso inmediatamente y programe reparaciones a través de un Centro de Servicio Autorizado de metabo HPT.

8. Maneje el radio con cuidado.

Si el radio se cae o es golpeado contra materiales duros de manera inadvertida se puede deformar, romper o dañar.

3. Para reducir el riesgo de lesiones, cargue el modelo de batería recargable BSL36B18 de metabo HPT. Otros modelos de baterías podrían explotar causando lesiones y daños.

4. La utilización de un accesorio no recomendado o vendido por el fabricante del cargador de baterías puede resultar en el riesgo de incendios, en descargas eléctricas, o en lesiones.

5. Para reducir el riesgo de dañar el cable y el enchufe, para desconectar el cable del cargador de baterías, tire del enchufe.

6. Cerciórese de que el cable quede situado donde no pueda pisarse, donde nadie pueda tropezar con él, y donde no pueda recibir daños.

7. A menos que sea absolutamente necesario, no deberá utilizarse un cable prolongador. La utilización de un cable prolongador inadecuado podría resultar en el riesgo de incendios y descargas eléctricas.

Cuando tenga que utilizar un cable prolongador, cerciórese de que:

- El enchufe del cable prolongador sea igual en tamaño y forma que el del cargador de baterías;
- El cable prolongador esté adecuadamente conectado y en buenas condiciones eléctricas; y
- Que el calibre del cable sea suficiente para el amperaje de CA del cargador de baterías, como se especifica en la Tabla 1.

INSTRUCCIONES IMPORTANTES DE SEGURIDAD PARA EL CARGADOR DE BATERÍAS

ADVERTENCIA

La utilización inadecuada del cargador de baterías puede resultar en lesiones serias o en la muerte. Para evitar estos riesgos, siga las instrucciones de seguridad ofrecidas a continuación.

LEA TODAS LAS INSTRUCCIONES

- Este manual contiene instrucciones importantes de seguridad para el cargador de baterías modelo UC18YFSL.
- Antes de utilizar el cargador de baterías, lea todas las instrucciones y tenga en cuenta las marcas de precaución de (1) el cargador de baterías, (2) la batería, y (3) el producto que utiliza la batería.

Tabla 1

CALIBRE (AWG) MÍNIMO RECOMENDADO PARA CABLES PROLONGADORES PARA EL CARGADOR DE BATERÍAS

Amperaje nominal de entrada de CA*		Calibre (AWG) del cable			
Igual o superior a	pero inferior a	Longitud del cable, Pies (metros)			
		25 (7.5)	50 (15)	100 (30)	150 (45)
0	2	18	18	18	16
2	3	18	18	16	14
3	4	18	18	16	14

* Si la entrada nominal del cargador de baterías se indica en vatios en vez de amperios, el amperaje nominal correspondiente se determinará dividiendo el vataje por la tensión, por ejemplo:

$$\frac{1,250 \text{ vatios}}{125 \text{ voltios}} = 10 \text{ amperios}$$

8. No utilice el cargador de baterías con un cable o un enchufe dañado. Si están dañados, reemplácelos inmediatamente.
9. No utilice el cargador de baterías si ha recibido un golpe, si ha caído, o si está dañado de alguna otra forma. Llévelo a un técnico cualificado.
10. No desarme el cargador de baterías. Cuando necesite reparación, llévelo a un técnico cualificado. El reensamblaje incorrecto podría resultar en el riesgo de incendios o descargas eléctricas.
11. Para reducir el riesgo de descargas eléctricas, desenchufe el cargador del tomacorriente antes de intentar realizar cualquier operación de mantenimiento o de limpiarlo. La extracción de la batería no reducirá este riesgo.

INSTRUCCIONES IMPORTANTES DE SEGURIDAD PARA LA BATERÍA Y EL CARGADOR DE BATERÍAS

Debe cargar la batería antes de usar el radio. Antes de usar el modelo UC18YFSL asegúrese de leer todas las instrucciones y declaraciones de precaución en él, la batería y en este manual.

⚠ PRECAUCIÓN
USE SOLO EL MODELO DE BATERÍA BSL36B18 DE metabo HPT. LOS DEMÁS MODELOS DE BATERÍAS PODRÍAN EXPLOTAR Y CAUSAR LESIONES!

Para evitar el riesgo de lesiones, siga las instrucciones ofrecidas a continuación:

⚠ ADVERTENCIA
La utilización inadecuada de la batería o del cargador de baterías puede conducir a lesiones serias. Para evitar estas lesiones:

1. **NUNCA** desarme la batería.
2. **NUNCA** incinere una batería, aunque esté dañada o completamente agotada.
3. **NUNCA** cortocircuite la batería.
4. **NUNCA** inserte ningún objeto en las ranuras de ventilación del cargador. Si lo hiciese podría recibir descargas eléctricas o dañar el cargador de baterías.

5. **NUNCA** cargue en exteriores. Mantenga la batería alejada de la luz solar directa, y utilícela solamente donde haya poca humedad y una buena ventilación.
6. **NUNCA** cargue cuando la temperatura sea inferior a 32°F (0°C) o superior a 104°F (40°C).
7. **NUNCA** conecte dos cargadores de baterías juntos.
8. **NUNCA** inserte objetos extraños en el orificio para la batería ni en el cargador de baterías.
9. **NUNCA** utilice un transformador elevador para cargar.
10. **NUNCA** utilice una fuente de alimentación de CC para cargar.
11. **NUNCA** almacene la batería ni el cargador de la batería en lugares en los que la temperatura pueda llegar a los 104°F (40°C) o superar dicha temperatura, como dentro de una caja metálica o un auto.
12. **NUNCA** exponga la batería ni el cargador de la batería a condiciones de lluvia a humedad.
13. **SIEMPRE** utilice el cargador con un tomacorriente (120 voltios). La utilización de un cargador con cualquier otra tensión podría hacer que éste se recalentase y dañase.
14. **SIEMPRE** espere 15 minutos por lo menos entre las cargas para evitar que el cargador se recaliente.
15. **SIEMPRE** desconecte el cable de alimentación del tomacorriente cuando no vaya a utilizar el cargador.

ADVERTENCIA DE LA BATERÍA DE LITIO

Para ampliar su duración, la batería de litio está equipada con la función de protección para detener la salida.

En los casos 1 a 3 descritos más abajo, cuando utilice este producto, incluso si tira del interruptor, el motor puede detenerse. No es un problema, sino el resultado de la función de protección.

1. Cuando la carga de batería restante se agota, el radio se detiene.
 En este caso, cárguela inmediatamente.
2. Si la herramienta se sobrecarga, el radio puede detenerse. En este caso, suelte el interruptor de la herramienta y elimine las causas de la sobrecarga. A continuación, puede volverla a utilizar.

3. Si la batería se calienta excesivamente al realizar un trabajo de sobrecarga, la potencia de la batería podría pararse.

En este caso, deje de utilizar la batería y deje que se enfríe. Posteriormente puede utilizarla de nuevo.

Asimismo, preste atención a las siguientes advertencias y precauciones.

ADVERTENCIA

Para evitar fugas de la batería, generación de calor, emisión de humo, explosiones e igniciones, preste atención a las siguientes precauciones.

1. Asegúrese de que no entran virutas o polvo en la batería.
 - Durante el trabajo, asegúrese de que no caen virutas o polvo en la batería.
 - Asegúrese de que las virutas o el polvo que caen sobre la herramienta eléctrica durante el trabajo no entran en la batería.
 - No almacene una batería sin utilizar en un lugar expuesto a virutas y polvo.
 - Antes de almacenar una batería, retire las virutas y el polvo que se haya adherido y no la almacene junto a piezas metálicas (tornillos, clavos, etc.).
2. No agujeree la batería con un objeto afilado como un clavo, no la golpee con un martillo, la pise, la tire o la exponga a fuertes impactos físicos.
3. No utilice una batería que pudiera estar dañada o deformada.
4. No utilice la batería con las polaridades cambiadas.
5. No conecte la batería directamente a salidas eléctricas o a los encendedores de cigarrillos de los coches.
6. No utilice la batería para un fin diferente a los especificados.
7. Si la carga de la batería no finaliza incluso cuando ha transcurrido un determinado tiempo de recarga, detenga inmediatamente la recarga.
8. No coloque o exponga la batería a temperaturas elevadas o alta presión como en un microondas, una secadora o un contenedor de gran presión.
9. Aléjela del fuego inmediatamente cuando se detecte una fuga o un olor raro.
10. No la utilice en un lugar donde se genere gran electricidad estática.

11. Si hay una fuga de la batería, mal olor, se genera color, está descolorida o deformada, o de algún modo funciona de forma anormal durante su utilización, recarga o almacenamiento, retírela inmediatamente del equipo o del cargador de la batería y detenga su utilización.
12. No sumerja la batería ni permita que fluidos entren en ella. La entrada de líquidos conductores, como el agua, puede provocar daños que resulten en incendios o explosiones. Guarde la batería en un lugar fresco y seco, alejado de los materiales combustibles e inflamables. Las atmósferas con gases corrosivos deben ser evitadas.
13. Precaución-Existe riesgo de incendio y quemaduras.

La batería utilizada en este dispositivo podría presentar riesgo de incendio o quemadura química si se utiliza incorrectamente. No desmantele, aplaste, caliente sobre 104°F (40°C), o incinere. Siga las instrucciones del fabricante. Reemplace la batería solo por el modelo de batería BSL36B18 de metabo HPT. Si se utiliza otra batería, ésta podría quemarse o explotar.
14. Eliminación de la batería rápidamente.

Manténgala alejada de los niños. No aplaste, desmantele y no deseche sobre el fuego.

PRECAUCIÓN

1. Si el líquido de fuga de la batería entra en contacto con los ojos, no se los frote y lávelos bien con agua limpia como, por ejemplo, agua del grifo y póngase en contacto con un médico inmediatamente.

Si no se trata, el líquido podría causar problemas de visión.
2. Si el líquido de fuga entra en contacto con la piel o la ropa, lávela bien con agua limpia como, por ejemplo, agua del grifo inmediatamente.

Podría producir irritación de la piel.
3. Si observa óxido, mal olor, recalentamiento, decoloración, deformación y/u otras irregularidades al utilizar la batería por primera vez, no la utilice y devuélvasela a su proveedor o distribuidor.

⚠️ ADVERTENCIA

Si un objeto extraño conductor de electricidad entra en los terminales de la batería de litio, podría producirse un cortocircuito, resultando en un riesgo de incendio. Por favor, respete los siguientes consejos cuando almacene la batería.

- No coloque cortes conductivos, clavos, cables de acero, cables de cobre u otros cables en la caja de almacenamiento.
- Instale el paquete de baterías en la herramienta eléctrica o almacénelo presionando la tapa de baterías hasta que se oculten los orificios de ventilación para evitar cortocircuitos. (Ver Fig. 3)

A PROPÓSITO DEL TRANSPORTE DE LA BATERÍA DE IONES DE LITIO

Al transportar una batería de iones de litio, tenga en cuenta las siguientes precauciones.

⚠️ ADVERTENCIA

Notifique a la compañía de transporte que un paquete contiene una batería de iones de litio, informe a la compañía eléctrica de su potencia de salida y siga las instrucciones de la compañía de transporte al preparar su transporte.

- Las baterías de iones de litio que superen una potencia de salida de 100 Wh se considera que son materiales peligrosos en la Clasificación de Transporte y requieren procedimientos de aplicación especiales.
- Para el transporte en el extranjero, deberá cumplir con las leyes internacionales y las normas y regulaciones del país de destino.



Fig. 1

PROTEGER LA AUDICIÓN

La exposición continua al ruido fuerte puede provocar hipoacusia permanente. Cuanto más fuerte el volumen, menor es el tiempo en que puede presentarse la hipoacusia.

Si escucha la radio con volumen fuerte durante un período de tiempo prolongado, sus oídos se acostumbrarán a ello. Esto crea la ilusión de que el nivel de volumen es apropiado, a pesar de que puede estar perjudicando su audición.

Tenga en cuenta lo siguiente para evitar la hipoacusia.

⚠️ PRECAUCIÓN

1. **Dé un descanso a sus oídos haciendo pausas regulares y no usando los auriculares durante períodos prolongados.**

Incluso cuando la radio esté configurada en niveles de volumen seguros, escuchar continuamente durante largos períodos puede causar hipoacusia.

2. **Tenga cuidado de no aumentar el volumen a medida que su audición se adapta a la salida de sonido.**

Tenga cuidado con acostumbrarse a un determinado nivel de volumen. Ajuste el volumen en un nivel seguro antes de que sus oídos se acostumbren a volúmenes fuertes.

3. **Si los oídos comienzan a zumbarle, si siente alguna incomodidad o si la conversación parece débil o poco clara, deje de escuchar música y visite a un médico para que le examine los oídos.**

PRECAUCIONES AL CONECTARLA A EQUIPO EXTERNO

Los problemas imprevistos pueden resultar en la pérdida o el daño de datos almacenados en teléfonos inteligentes y otro equipo periférico conectado a la radio. Con esta posibilidad en mente, siempre se debe realizar una copia de seguridad con antelación. Tenga presente que metabo HPT no se responsabiliza por el daño o la falla de datos almacenados dentro de teléfonos inteligentes y otro equipo periférico conectado a la radio, ni de ningún daño al propio equipo.

ELIMINACIÓN DE LAS BATERÍAS AGOTADAS

ADVERTENCIA

No tire las baterías agotadas. Las baterías pueden explotar si se incineran. El producto que ha adquirido contiene una batería. La batería es reciclable. Cuando se agote su duración útil, de acuerdo con las leyes estatales y locales, puede ser ilegal tirar esta batería a la basura. Solicite a las autoridades locales los detalles sobre las opciones de reciclado o de la forma de deshacerse apropiadamente de la batería.

PAUTAS REGLAMENTARIAS

– Para los EE. UU. –

COMISIÓN FEDERAL DE COMUNICACIONES

ADVERTENCIA

Los cambios o modificaciones a esta unidad que no estén aprobados expresamente por la parte responsable del cumplimiento podrán anular la autoridad del usuario para utilizar el equipo.

NOTA

Se ha probado este equipo y cumple con los límites para un dispositivo digital de clase B, de conformidad con la Sección 15 de las normas de la FCC. Estos límites están diseñados para brindar una protección razonable contra la interferencia perjudicial en una instalación residencial. Este equipo genera, utiliza y puede emitir energía de radiofrecuencia y, de no ser instalado y utilizado de acuerdo a las instrucciones, puede causar interferencia perjudicial para las comunicaciones por radio.

Sin embargo, no hay garantía de que no se producirá interferencia en una instalación particular. Si este equipo causa interferencia perjudicial para la recepción de radio o televisión, lo cual se puede determinar apagando y encendiendo el equipo, se recomienda al usuario intentar corregir la interferencia mediante una o varias de las siguientes medidas:

- Reoriente o reubique la antena receptora.
- Aumente la separación entre el equipo y el receptor.
- Conecte el equipo en un tomacorriente en un circuito distinto al cual está conectado el receptor.
- Consulte con el proveedor o con un técnico en radio/TV experimentado si necesita ayuda.

– Para Canadá –

Este dispositivo cumple con la/s norma/s RSS exenta/s de licencia de la industria de Canadá. La utilización está sujeta a las dos condiciones siguientes: (1) este dispositivo no puede causar interferencia y (2) este dispositivo debe aceptar cualquier interferencia, incluso la interferencia que pueda causar un uso no deseado del dispositivo.

 GUARDE ESTAS INSTRUCCIONES

Y

TÉNGANAS DISPONIBLES PARA OTROS USUARIOS

Y

DUEÑOS DE ESTE RADIO!

DESCRIPCIÓN FUNCIONAL

NOTA

La información contenida en este manual de instrucciones está diseñada para ayudarle en la operación segura y mantenimiento del radio.

NUNCA opera o intente cualquier mantenimiento en el radio a menos que primero haya leído y entendido todas las instrucciones de seguridad contenidas en este manual.

Algunas ilustraciones de este manual de instrucciones pueden mostrar detalles o anexos que son distintos a los de su propia radio.

NOMENCLATURA

1. Radio Inalámbrico (UR18DA)

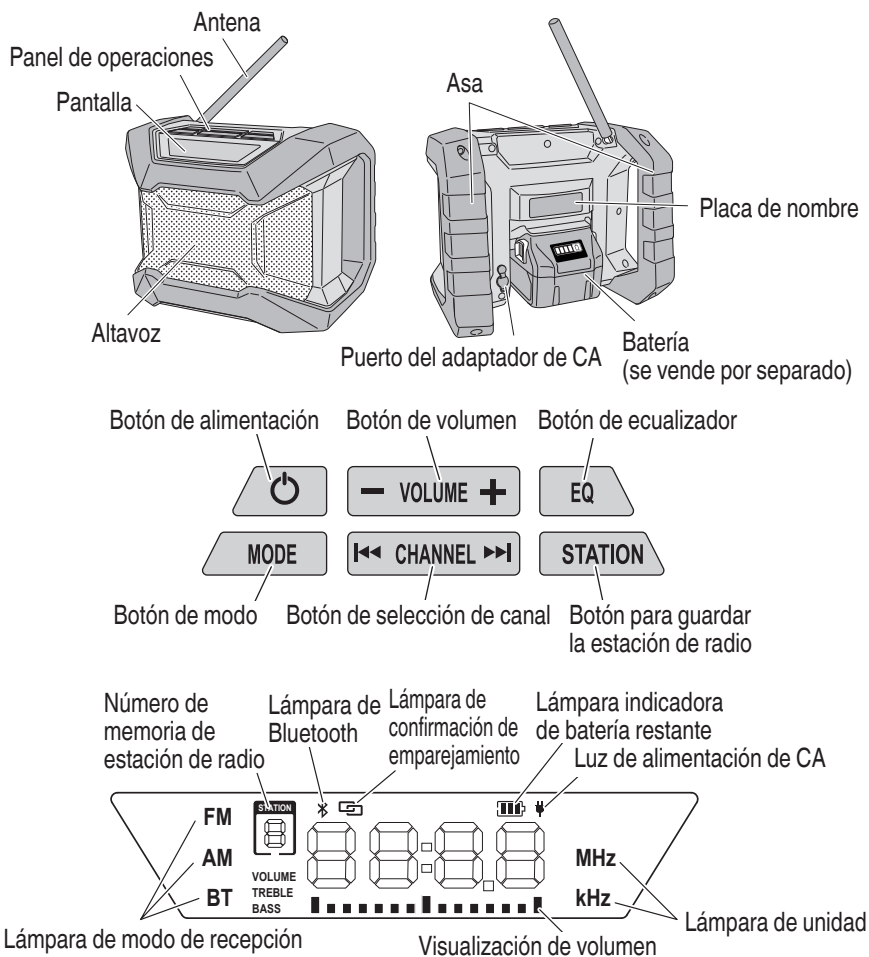

Fig. 2

2. Batería
(accesorios opcionales...de venta por separado)

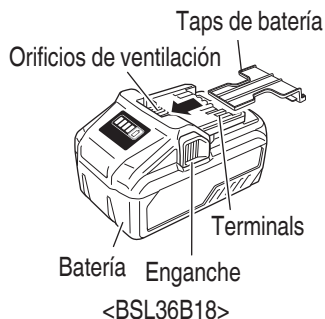

Fig. 3

3. Cargador de baterías
(accesorios opcionales...de venta por separado)

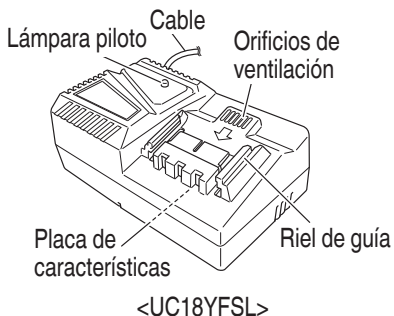

Fig. 4

ESPECIFICACIONES

1. Radio Inalámbrico

Modelo	UR18DA	
Banda de frecuencia	FM: 87.5 a 107.9 MHz AM: 530 a 1710 KHz	
Antena	FM: Antena de hule AM: Antena de barra de ferrita (incorporado)	
Altavoz	8 W x 1	
Salida disponible máxima	Adaptador de CA : 7 W 18 V: 7 W	
Suministro eléctrico	Batería deslizante: 18 V CC Suministro eléctrico de hogar: 120 V CA (utilizando el adaptador de CA proporcionado)	
Bluetooth	Ver. de Bluetooth 4.2 BR/EDR Perfil: A2DP (Advanced Audio Distribution Profile) AVRCP (AV Remoto Control Profile) Sensibilidad Enviar/Recibir: Clase 2	
Dimensiones exteriores Longitud x ancho x alto (con la antena retraída)	9-29/64" x 6-59/64" x 7-9/32" (240 mm x 176 mm x 185 mm)	
Batería (Accesorios opcionales)	Tipo	Batería de Li-ion modelo BSL36B18
	Tensión	CC 18 V
Peso (Batería y accesorios estándar no incluidos)	4.0 lbs. (1.8 kg)	
Accesorios estándar	Adaptador de CA (18 V CC 0.8 A)	
Cargador usable (Accesorios opcionales)	Modelo: UC18YFSL	

2. Cargador de baterías

Modelo	UC18YFSL
Fuente de alimentación de entrada	Monofásica: AC 120 V 60 Hz
Tiempo de carga (A una temperatura de 68°F (20°C))	BSL36B18: Aprox. 120 min
Tensión de carga	18 V CC
Corriente de carga	CC 3.5 A
Peso	1.1 lbs. (0.5 kg)

MONTAJE Y OPERACIÓN

APLICACIONES

- Reproducción de dispositivos Bluetooth
- Selección Manual/Automática
- Guardar (Memoria) (emisoras 9 AM + 9 FM)
- Compatibilidad con la batería recargable y el adaptador de CA de la herramienta eléctrica metabo HPT

MÉTODO DE EXTRACCIÓN E INSTALACIÓN DE LA BATERÍA

- Forma de instalar la batería.
Alinee la batería con la ranura de la herramienta y deslicela para colocarla en su sitio. Insértela siempre completamente hasta que se encuentre cerca (Fig. 5).
- Forma de extraer la batería.
Retire la batería de la herramienta mientras presiona el cerrojo (2 unidades) de la batería (Fig. 5).

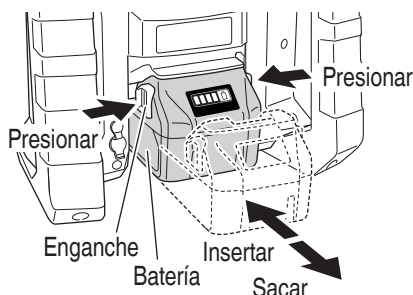

Fig. 5

INSTALACIÓN DEL ADAPTADOR DE CA

Se puede suministrar alimentación enchufando el adaptador de CA (incluido) a una toma de corriente doméstica estándar.

Tire hacia atrás de la cubierta de goma y conecte el adaptador de CA al puerto del adaptador de CA. (Fig. 6)

A continuación, conecte el adaptador de CA a una toma de alimentación eléctrica.

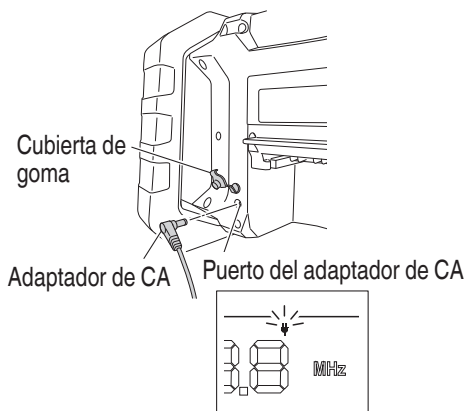

Fig. 6

NOTA

- Al utilizarse junto con las pilas, el adaptador de CA es la fuente de alimentación principal y no se consumen las pilas.

- Cuando introduzca la pila, no ejerza fuerza. Si la pila no se mete con facilidad se debe a que no se está introduciendo correctamente. Compruebe que la pila está bien orientada y que no hay ningún objeto extraño.
- La radio no tiene función de carga. Si se utiliza el adaptador de CA y la batería recargable a la vez no se cargará la pila. Si aparece cuando enciende el aparato con la batería recargable introducida, la alimentación de la batería es baja. Alimente la radio con el adaptador de CA o introduzca una batería cargada.

MÉTODO DE CARGA

NOTA

Antes de enchufar el cargador en un tomacorriente, tenga en cuenta los puntos siguientes.

- La tensión de la fuente de alimentación está indicada en la placa de características.
- El cable no deberá estar dañado.

⚠ ADVERTENCIA

No cargue con una tensión superior a la indicada en la placa de características.

Si cargase con una tensión superior a la indicada en la placa de características, el cargador se quemaría.

1. Conecte el cable de alimentación del cargador a una toma. Cuando el cable de alimentación esté conectado, el testigo indicador de carga parpadeará en color rojo. (A intervalos de 1 segundo)



⚠ ADVERTENCIA

No utilice el cargador si su cable está dañado. Haga que se lo reparen inmediatamente.

2. Inserte la batería en el cargador de baterías. Inserte la batería en el cargador de baterías como muestra en la Fig 7.

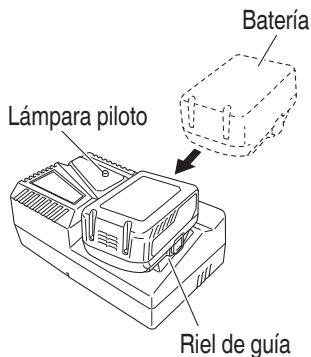







Fig. 7

3. Carga
 Cuando inserte una batería en el cargador, la lámpara piloto permanecerá encendida en rojo. Cuando la batería se haya cargado completamente, la lámpara piloto parpadeará en rojo. (A intervalos de 1 segundo). (Consulte la Tabla 2).
 - (1) Indicaciones de la lámpara
 Las indicaciones de la lámpara piloto serán tal y como se muestran en la Tabla 2, de acuerdo con la condición del cargador de baterías o de la batería.

Tabla 2

Indicaciones de la lámpara indicadora				
Lámpara piloto (rojo)	Antes de la carga	Parpadeo	Se encenderá durante 0.5 segundos. No se encenderá durante 0.5 segundos. (Apagada durante 0.5 segundos) 	
	Durante la carga	Iluminación	Iluminación permanente 	
	Carga completa	Parpadeo	Se encenderá durante 0.5 segundos. No se encenderá durante 0.5 segundos. (Apagada durante 0.5 segundos) 	
	Espera por recalentamiento	Parpadeo	Se encenderá durante 1 segundo. No se encenderá durante 0.5 segundos. (Apagada durante 0.5 segundos) 	Batería recalentada. No puede cargarse (la carga comenzará cuando la batería se enfríe).
	Carga imposible	Destello	Se encenderá durante 0.1 segundos. No se encenderá durante 0.1 segundos. (Apagada durante 0.1 segundos) 	Mal funcionamiento de la batería o del cargador

(2) Temperatura de las baterías.

La temperatura de las baterías se muestra en la Tabla 3, y las baterías que se hayan calentado deberán dejarse enfriar durante cierto tiempo antes de cargarlas.

Tabla 3

Baterías	Temperatura con la que podrá cargarse la batería
BSL36B18	32°F–122°F (0°C–50°C)

(3) Tiempo de carga (A 68°F (20°C))

Tabla 4 Tiempo de carga

Cargador	UC18YFSL
Batería	
BSL36B18	Aprox. 120 min

NOTA

El tiempo de recarga puede variar de acuerdo con la temperatura ambiental.

4. Desconecte el cargador de baterías del tomacorriente.

⚠ PRECAUCIÓN

No desconecte el cable del tomacorriente tirando del mismo.

Cerciórese de tirar del enchufe para desconectarlo del tomacorriente a fin de evitar dañar el cable.

5. Extraiga la batería del cargador de baterías. Sujutando el cargador de baterías con una mano, extraiga la batería del mismo.

NOTA

Asegúrese de extraer la batería del cargador de baterías después del uso, y guárdela después.

Descarga eléctrica en caso de baterías nuevas, etc.

Como la sustancia química interna de las baterías nuevas o las que no se hayan utilizado durante mucho tiempo no está activada, la descarga eléctrica puede ser inferior cuando se utilicen por primera y segunda vez. Este fenómeno es temporal, y el tiempo normal requerido para la recarga se restablecerá recargando las baterías 2–3 veces.

Forma de hacer que las baterías duren más

- (1) Recargue las baterías antes de que se hayan agotado completamente.
Si siente que la potencia de la herramienta eléctrica se debilita, deje de utilizarla y recargue su batería. Si continuase utilizando la herramienta hasta agotar la capacidad de la batería, ésta podría dañarse y su duración útil podría acortarse.
- (2) Evite realizar la recarga a altas temperaturas.
Una batería se calentará inmediatamente después de haberla utilizado. Si recargase tal batería inmediatamente después de haberla utilizado, su substancia química interna se deterioraría, y la duración útil de la batería se acortaría. Deje la batería y recárguela después de que se haya enfriado durante cierto tiempo.

⚠ PRECAUCIÓN

- Si utiliza continuamente el cargador de baterías, éste se calentará, lo que puede causar averías. Después de haber finalizado la carga, espere 15 minutos antes de realizar la carga siguiente.
- Si carga la batería mientras esté caliente por haber estado mucho tiempo en un lugar sometido a la luz solar directa, o por haber acabado de utilizarla, la lámpara de piloto del cargador parpadea durante 1 segundo y no se enciende durante 0.5 segundos (apagada durante 0.5 segundos).
La batería no se cargará. En tal caso, deje que la batería se enfríe antes de cargarla.
- Cuando la lámpara piloto destelle (a intervalos de 0.2 segundos), realice una comprobación y extraiga los objetos extraños de la batería del cargador. Si no hay ningún objeto extraño, es posible que la batería o el cargador funcione mal. Llévelos a un agente de servicio técnico autorizado.

USO

1. Conexión/Desconexión (On/Off)

Conexión: pulse el botón.

Desconexión: pulse de nuevo el botón.

2. Ajuste del volumen

Aumentar el volumen: pulse el botón “+”.

Disminuir el volumen: pulse el botón “-”.

3. Cambio entre FM (onda ultracorta), AM (onda media) y Bluetooth (BT)

El modo ajustado aparece en la pantalla (FM / AM / BT).

Para cambiar entre FM (onda ultracorta), AM (onda media) y BT (Bluetooth) pulse varias veces el botón “MODE”.

4. Búsqueda de radioemisora

Pulse el botón “|<<” o “>>|” para cambiar la frecuencia. La frecuencia actual aparecerá en la pantalla.

Para buscar la siguiente **radioemisora con una buena señal** pulse y mantenga pulsado el botón “|<<” o “>>|”. La frecuencia de la radioemisora encontrada aparecerá en la pantalla.

5. Almacenamiento de la radioemisora ajustada

(1) Ajuste el número de memoria deseado pulsando el botón “|<<” o “>>|”.

(2) Presione el botón “STATION” de manera **prolongada**. El número de memoria seleccionado parpadeará en la pantalla.

NOTA

La radioemisora solo se puede guardar mientras parpadea el número.

(3) Pulse el botón “STATION” brevemente (guardar radioemisora).

6. Escucha de las radioemisoras archivadas

Pulse el botón “STATION” **brevemente** varias veces hasta que aparezca en la pantalla y se reproduzca la radioemisora guardada deseada.

7. Bluetooth (en algunos equipos)

(1) Para cambiar a BT (Bluetooth), pulse varias veces el botón “MODE” hasta que aparezca BT en la pantalla.

(2) Active el Bluetooth en su smartphone (o en otro dispositivo como, por ejemplo, una tableta).

(3) Cuando su smartphone detecte la radio, aparecerá con el nombre “UR18DA”.

- (4) Establezca en su smartphone la conexión con el dispositivo “UR18DA”.

Cuando la conexión se establezca correctamente aparecerá en la pantalla el símbolo.

- (5) Inicie la reproducción por ejemplo de una canción en su smartphone.

8. Ajuste de agudos y graves

Para cambiar entre agudos y graves, presione el botón “EQ” (Ecuualizador) varias veces.

El modo activo aparecerá en la pantalla:

“TREBLE” y “BASS”.

El valor ajustado aparece en la pantalla.

Para cambiar el ajuste, pulse el botón “-” o el botón “+”.

9. Indicación del estado de carga de la batería

 Más del 75%

 Del 50 al 75%

 Del 25 al 50%

 Menos del 25%

El símbolo de batería en la pantalla indica el estado de carga de la batería.

Vuelva a cargar la batería descargada en un cargador apto de Metabo.

MANTENIMIENTO E INSPECCIÓN

⚠ ADVERTENCIA: Cuando no los use o durante la inspección y el mantenimiento, asegúrese de retirar el enchufe de CA y la batería recargable.

1. Inspeccionar los tornillos de montaje

Regularmente inspeccionar todos los tornillos de montaje y asegurarse de que estén apretados firmemente. Si cualquier tornillo estuviera suelto, volver a apretarlo inmediatamente. El no hacer esto provocaría un riesgo serio.

2. Limpieza del exterior

Cuando la radio esté sucia, límpiela con un paño mojado en agua jabonosa. No utilice disolventes clóricos, gasolina o disolventes para pinturas, ya que éstos funden los materiales plásticos.

3. Comprobación del polvo

El polvo podrá eliminarse con un paño suave y seco o ligeramente humedecido en agua jabonosa.

No utilice lejía, cloro, gasolina, ni diluidor de pintura, porque podrían dañar el plástico.

4. Inspección de los terminales (herramienta y batería)

Compruebe para asegurarse de que no se han acumulado virutas ni polvo en los terminales.

En ocasiones verifique antes, durante y después de la operación.

⚠ PRECAUCIÓN

Retire las virutas o el polvo que pudiera haberse acumulado en los terminales.

De lo contrario puede producirse un fallo en el funcionamiento.

5. Eliminación de las baterías agotadas

⚠ ADVERTENCIA

No tire las baterías agotadas. Las baterías pueden explotar si se incineran. La batería es reciclable. Cuando se agote su duración útil, de acuerdo con las leyes estatales y locales, puede ser ilegal tirar esta batería a la basura. Solicite a las autoridades locales los detalles sobre las opciones de reciclado o de la forma de deshacerse apropiadamente de la batería.

6. Almacenamiento

No guarde la radio en los siguientes lugares.

- Al alcance de los niños
 - En lugares húmedos o con polvo
 - En lugares con temperatura elevada, como dentro de un coche o expuesto a la luz directa del sol
 - En lugares extremadamente fríos o directamente expuestos a bocanadas de frío
 - Donde la temperatura cambia drásticamente
 - Donde esté expuesta a humo o vapor, como cerca de un aparato de cocina o un humidificador
- La temperatura óptima de almacenaje es entre 10°C y 40°C.

Aviso importante sobre las pilas de las herramientas inalámbricas de metabo HPT

Utilice siempre una de nuestras pilas genuinas. No podemos garantizar la seguridad y el funcionamiento de nuestra herramienta eléctrica inalámbrica cuando se utiliza con pilas diferentes a las indicadas por nosotros o cuando la pila se desmonta y modifica (como cuando se desmontan y sustituyen celdas u otras piezas internas).

NOTA

Almacenar baterías de ion-litio

Compruebe que las baterías de ion-litio se han cargado completamente antes de almacenarlas.

Un almacenamiento prolongado (3 meses o más) de las baterías con carga baja podría deteriorar su funcionamiento, reduciendo en gran medida el tiempo de uso de la batería o haciendo que las baterías no puedan mantener una carga.

No obstante, la reducción en gran medida del tiempo de uso de la batería puede recuperarse si se carga y utiliza de dos a cinco veces.

Si el tiempo de uso de la batería es extremadamente corto a pesar de haber cargado y utilizado la batería varias veces, deberá considerarla agotada y comprar una nueva.

7. Mantenimiento y reparación

Todas las herramientas eléctricas de calidad requieren de vez en cuando el servicio de mantenimiento o el reemplazo de piezas debido al desgaste producido durante la utilización normal. Para asegurarse de que solamente se utilicen piezas de reemplazo autorizadas, todos los servicios de mantenimiento y reparación deberán realizarse **SOLAMENTE EN UN CENTRO DE REPARACIONES AUTORIZADO POR metabo HPT.**

PRECAUCIÓN

En el manejo y el mantenimiento de las herramientas eléctricas, se deberán observar las normas y reglamentos vigentes en cada país.

ACCESORIOS

⚠ ADVERTENCIA:

UTILICE únicamente repuestos y accesorios autorizados por metabo HPT. NO utilice NUNCA repuestos o accesorios no previstos para usar con esta herramienta. Si tiene dudas en cuanto a la seguridad de usar determinado repuesto o accesorio junto con su herramienta, póngase en contacto con metabo HPT.

La utilización de otros accesorios puede resultar peligrosa y causar lesiones o daños mecánicos.

NOTA: Los accesorios están sujetos a cambio sin ninguna obligación por parte de metabo HPT.

ACCESORIOS ESTÁNDAR

- Adaptador de CA..... 1

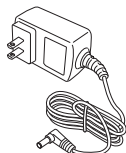

ACCESORIOS OPCIONALES.....de venta por separado

- (1) Batería deslizante (BSL36B18)



- (2) Cargador (UC18YFSL)

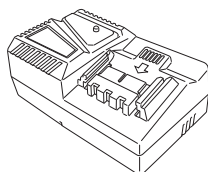

- (3) Tapas de batería (Núm. de código. 329897)

NOTA

Las especificaciones están sujetas a cambio sin ninguna obligación por parte de metabo HPT.

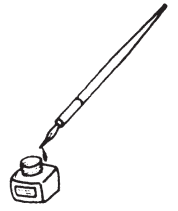

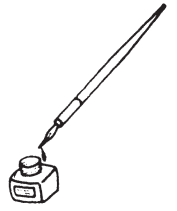



Please contact Koki Holdings America Ltd. at 1-800-59-TOOLS (toll free), or metabo HPT AUTHORIZED POWER TOOL SERVICE CENTER regarding COLLECTION.



Pour le RAMASSAGE, contacter Koki Holdings America Ltd. au 1-800-59-TOOLS (appel gratuit), ou UN SERVICE APRÈS-VENTE D'OUTILS ÉLECTRIQUE AGRÉÉ PAR metabo HPT.



Con respecto a la RECOLECCIÓN de baterías, póngase en contacto con Koki Holdings America Ltd. número 1-800-59-TOOLS (llamada gratis), o con metabo HPT AUTHORIZED POWER TOOL SERVICE CENTER.

Issued by

Koki Holdings Co., Ltd.

Shinagawa Intercity Tower A, 15-1, Konan 2-chome,
Minato-ku, Tokyo 108-6020, Japan

Distributed by

Koki Holdings America Ltd.

1111 Broadway Ave,
Braselton, Georgia, 30517

Koki Holdings America Ltd. Canadian Branch

3405 American Drive, Units 9-10,
Mississauga, ON, L4V 1T6