

HITACHI

**Demolition Hammer
Hammer
Κρουστικό
Młot udarowy
Vésőkalapács
Sekací kladivo
Kırıcı
Отбойный молоток**

H 45MR

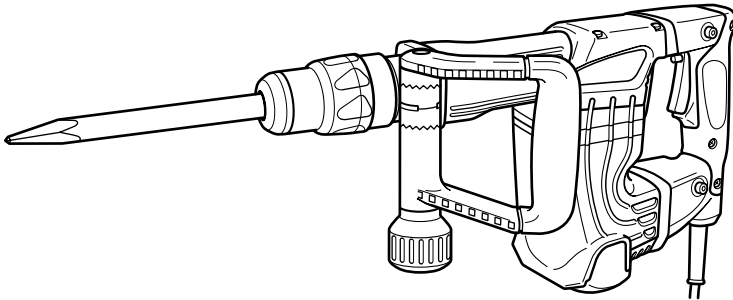

Read through carefully and understand these instructions before use.

Diese Anleitung vor Benutzung des Werkzeugs sorgfältig durchlesen und verstehen.

Διαβάστε προσεκτικά και κατανοήστε αυτές τις οδηγίες πριν τη χρήση.

Przed użytkowaniem należy dokładnie przeczytać niniejszą instrukcję i zrozumieć jej treść.

Használat előtt olvassa el figyelmesen a használati utasítást.

Před použitím si pečlivě přečtete tento návod a ujistěte se, že mu dobře rozumíte.

Aleti kullanmadan önce bu kılavuzu iyice okuyun ve talimatları anlayın.

Внимательно прочтите данную инструкцию по эксплуатации прежде чем пользоваться инструментом.



Handling instructions

Bedienungsanleitung

Οδηγίες χειρισμού

Instrukcja obsługi

Kezelési utasítás

Návod k obsluze

Kullanım talimatları

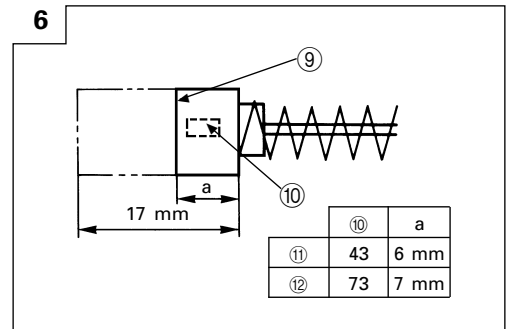
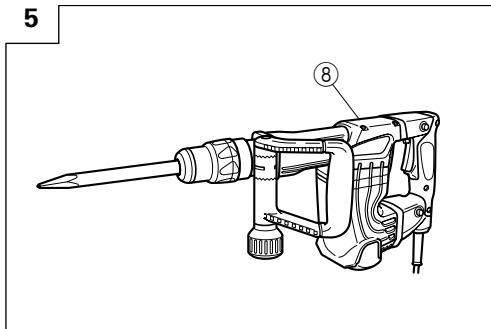
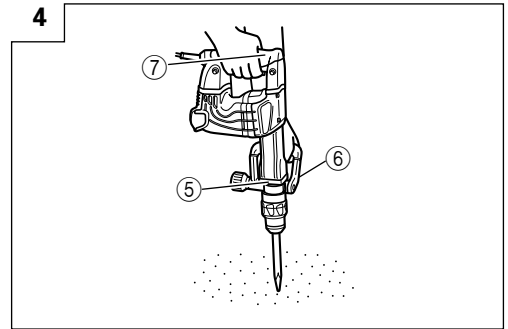
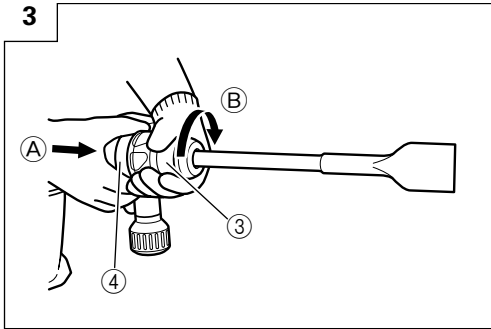
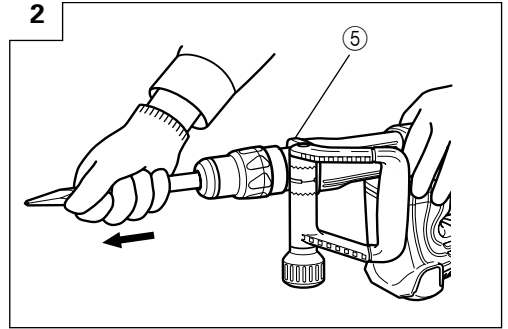
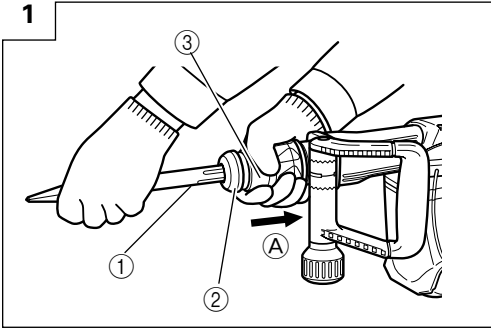

Инструкция по эксплуатации

Hitachi Koki



	English	Deutsch	Ελληνικά	Polski
①	Tool shank	Werkzeugschaft	Στέλεχος εργαλείου	Uchwyt narzędzia
②	Front cap	Frontkappe	Μπροστινό κάλυμμα	Przednia pokrywa
③	Grip (A)	Griff (A)	Λαβή (Α)	Uchwyt (A)
④	Grip (B)	Griff (B)	Λαβή (Β)	Uchwyt (B)
⑤	Grip (C)	Griff (C)	Λαβή (C)	Uchwyt (C)
⑥	Side handle	Seitengriff	Πλευρική λαβή	Uchwyt boczny
⑦	Handle	Handgriff	Λαβή	Uchwyt
⑧	Crank cover	Kurbeldeckel	Κάλυμμα στροφάλου	Pokrywa korby
⑨	Wear limit	Verschleißgrenze	Όριο φθοράς	Granica zużycia
⑩	No. of carbon brush	Nr. der kohlebürste	Αρ. Καρβουακίων	Nr szczotki węglowej
⑪	Usual carbon brush	Gewöhnliche Kohlebürste	Συνηθισμένα καρβουνάκια	Zwykła szczotka węglowa
⑫	Auto-stop carbon brush	Auto-Stop Kohlebürest	Καρβουνάκια αυτόματης διακοπής	Szczotka węglowa auto stop

	Magyar	Čeština	Türkçe	Русский
①	Szerszámszár	Stopka vrtáku	Takım sapı	Стержень инструмента
②	Elülső kupak	Přední kryt	Ön mandren kapağı	Передний патрон
③	Karmantyú (A)	Držadlo (A)	Mandren tutma yeri (A)	Рукоятка (A)
④	Karmantyú (B)	Držadlo (B)	Mandren tutma yeri (B)	Рукоятка (B)
⑤	Karmantyú (C)	Držadlo (C)	Mandren tutma yeri (C)	Рукоятка (C)
⑥	Oldalfogantyú	Boční držadlo	Yan kol	Боковая рукоятка
⑦	Fogantyú	Držadlo	Kol	Рукоятка
⑧	Hajtómű burkolata	Kryt převodovky	Krank kapağı	Крышка коробки рычага
⑨	Kopási határ	Mez opotřebení	Yıpranma limiti	Предел износа
⑩	Szénkefe száma	Číslo uhlíkového kartáčku	Kömür numarası	№ угольной щетки
⑪	Hagyományos szénkefe	Obvyklý uhlíkový kartáček	Normal Kömür	Обычная угольная щетка
⑫	Automatikus leállítási szénkefe	Uhlíkový kartáček pro automatické zastavení	Otomatik Durdurma Kömürü	Угольная щетка автоматической остановки

	<p>Symbols ⚠ WARNING The following show symbols used for the machine. Be sure that you understand their meaning before use.</p>	<p>Symbole ⚠ WARNING Die folgenden Symbole werden für diese Maschine verwendet. Achten Sie darauf, diese vor der Verwendung zu verstehen.</p>	<p>Σύμβολα ⚠ ΠΡΟΣΟΧΗ Τα παρακάτω δείχνουν τα σύμβολα που χρησιμοποιούνται στο μηχάνημα. Βεβαιωθείτε ότι κατανοείτε τη σημασία τους πριν τη χρήση.</p>	<p>Symbole ⚠ OSTRZEŻENIE Następujące oznaczenia to symbole używane w instrukcji obsługi maszyny. Upewnij się, że rozumiesz ich znaczenie zanim użyjesz narzędzia.</p>
	<p>Read all safety warnings and all instructions. Failure to follow the warnings and all instructions may result in electric shock, fire and/or serious injury.</p>	<p>Lesen Sie sämtliche Sicherheitshinweise und Anweisungen durch. Wenn die Warnungen und Anweisungen nicht befolgt werden, kann es zu Stromschlag, Brand und/oder ernsthaften Verletzungen kommen.</p>	<p>Διαβάστε όλες τις προειδοποιήσεις ασφαλείας και όλες τις οδηγίες. Η μη τήρηση των προειδοποιήσεων και οδηγιών μπορεί να προκαλέσει ηλεκτροπληξία, πυρκαγιά και/ή σοβαρό τραυματισμό.</p>	<p>Należy dokładnie zapoznać się ze wszystkimi ostrzeżeniami i wskazówkami bezpieczeństwa. Nieprzestrzeganie ostrzeżeń oraz wskazówek bezpieczeństwa może spowodować porażenie prądem elektrycznym, pożar i/lub odniesienie poważnych obrażeń.</p>
	<p>Only for EU countries Do not dispose of electric tools together with household waste material! In observance of European Directive 2002/96/EC on waste electrical and electronic equipment and its implementation in accordance with national law, electric tools that have reached the end of their life must be collected separately and returned to an environmentally compatible recycling facility.</p>	<p>Nur für EU-Länder Werfen Sie Elektrowerkzeuge nicht in den Hausmüll! Gemäss Europäischer Richtlinie 2002/96/EG über Elektro- und Elektronik-Altgeräte und Umsetzung in nationales Recht müssen verbrauchte Elektrowerkzeuge getrennt gesammelt und einer umweltgerechten Wiederverwertung zugeführt werden.</p>	<p>Mόνο για τις χώρες της ΕΕ Μην πετάτε τα ηλεκτρικά εργαλεία στον κάδο οικιακών απορριμμάτων! Σύμφωνα με την ευρωπαϊκή οδηγία 2002/96/ΕΚ περί ηλεκτρικών και ηλεκτρονικών συσκευών και την ενσωμάτωσή της στο εθνικό δίκαιο, τα ηλεκτρικά εργαλεία πρέπει να συλλέγονται ξεχωριστά και να επιστρέφονται για ανακύκλωση με τρόπο φιλικό προς το περιβάλλον.</p>	<p>Dotyczy tylko państw UE Nie wyrzucaj elektronarzędzi wraz z odpadami z gospodarstwa domowego! Zgodnie z Europejską Dyrektywą 2002/96/WE w sprawie zużytego sprzętu elektrotechnicznego i elektronowego oraz stosowaniu jej do prawa krajowego, zużyte elektronarzędzia należy posegregować i zutylizować w sposób przyjazny dla środowiska.</p>
	<p>Jelölések ⚠ FIGYELEM Az alábbiakban a géphez alkalmazott jelölések vannak felsorolva. A gép használatá előtt feltétlenül ismerje meg ezeket a jelöléseket.</p>	<p>Symbole ⚠ UPOZORNĚNÍ Následující text obsahuje symboly, které jsou použity na zařízení. Ujistěte se, že rozumíte jejich obsahu před tím, než začnete zařízení používat.</p>	<p>Simgeler ⚠ ΔΙΚΚΑΤ Aşağıda, bu alet için kullanılan simgeler gösterilmektedir. Aleti kullanmadan önce bu simgelerin ne anlama geldiğini anlamadığınızdan emin olun.</p>	<p>Символы ⚠ ПРЕДУПРЕЖДЕНИЕ Ниже приведены символы, используемые для машины. Перед началом работы обязательно убедитесь в том, что Вы понимаете их значение.</p>
	<p>Olvasson el minden biztonsági figyelmeztetést és minden utasítást. A figyelmeztetések és utasítások be nem tartása áramütést, tüzet és/vagy súlyos sérülést eredményezhet.</p>	<p>Prečtete si všechna varování týkající se bezpečnosti a všechny pokyny. Nedodržení těchto varování a pokynů může mít za následek elektrický šok, požár a/nebo vážné zranění.</p>	<p>Tüm güvenliğin uyarılarını ve tüm talimatları okuyun. Uyarılara ve talimatlara uymaması elektrik çarpmasına, yangına ve/veya ciddi yaralanmaya neden olabilir.</p>	<p>Прочтите все правила безопасности и инструкции. Не выполнение правил и инструкций может привести к поражению электрическим током, пожару и/или серьезной травме.</p>
	<p>Csak EU-országok számára Az elektromos kéziszerszámokat ne dobja a háztartási szeméttel! A használt villamos és elektronikai készülékekről szóló 2002/96/EK irányelv és annak a nemzeti jogba való átültetése szerint az elhasznált elektromos kéziszerszámokat külön kell gyűjteni, és környezetbarát módon újra kell hasznosítani.</p>	<p>Jen pro státy EU Elektrická nářadí nevyhazujte do komunálního odpadu! Podle evropské směrnice 2002/96/EG o nakládání s použitými elektrickými a elektronickými zařízeními a odpovídajících ustanovení právních předpisů jednotlivých zemí se použité elektrická nářadí musí sbírat odděleně od ostatního odpadu a podrobit ekologicky šetrnému recyklování.</p>	<p>Sadece AB ülkeleri için Elektrikli el aletlerinin evdeki çöp kutusuna atmayınız! Kullanılmış elektrikli aletleri, elektrik ve elektronik eski cihazlar hakkındaki 2002/96/EC Avrupa yöneterlerine göre ve bu yöneterler ulusal hukuk kurallarına göre uyarlanarak, ayrı olarak toplanmalı ve çevre şartlarına uygun bir şekilde tekrar değerlendirilmeye gönderilmelidir.</p>	<p>Только для стран ЕС Не выкидывайте электроприборы вместе с обычным мусором! В соответствии с европейской директивой 2002/96/EG об утилизации старых электрических и электронных приборов и в соответствии с местными законами электроприборы, бывшие в эксплуатации, должны утилизываться отдельно безопасным для окружающей среды способом.</p>

GENERAL POWER TOOL SAFETY WARNINGS

⚠ WARNING

Read all safety warnings and all instructions.

Failure to follow the warnings and instructions may result in electric shock, fire and/or serious injury.

Save all warnings and instructions for future reference.

The term "power tool" in the warnings refers to your mains-operated (corded) power tool or battery-operated (cordless) power tool.

1) Work area safety

- a) **Keep work area clean and well lit.**
Cluttered or dark areas invite accidents.
- b) **Do not operate power tools in explosive atmospheres, such as in the presence of flammable liquids, gases or dust.**
Power tools create sparks which may ignite the dust or fumes.
- c) **Keep children and bystanders away while operating a power tool.**
Distractions can cause you to lose control.

2) Electrical safety

- a) **Power tool plugs must match the outlet. Never modify the plug in any way. Do not use any adapter plugs with earthed (grounded) power tools.**
Unmodified plugs and matching outlets will reduce risk of electric shock.
- b) **Avoid body contact with earthed or grounded surfaces, such as pipes, radiators, ranges and refrigerators.**
There is an increased risk of electric shock if your body is earthed or grounded.
- c) **Do not expose power tools to rain or wet conditions.**
Water entering a power tool will increase the risk of electric shock.
- d) **Do not abuse the cord. Never use the cord for carrying, pulling or unplugging the power tool. Keep cord away from heat, oil, sharp edges or moving parts.**
Damaged or entangled cords increase the risk of electric shock.
- e) **When operating a power tool outdoors, use an extension cord suitable for outdoor use.**
Use of a cord suitable for outdoor use reduces the risk of electric shock.
- f) **If operating a power tool in a damp location is unavoidable, use a residual current device (RCD) protected supply.**
Use of an RCD reduces the risk of electric shock.

3) Personal safety

- a) **Stay alert, watch what you are doing and use common sense when operating a power tool. Do not use a power tool while you are tired or under the influence of drugs, alcohol or medication.**
A moment of inattention while operating power tools may result in serious personal injury.
- b) **Use personal protective equipment. Always wear eye protection.**
Protective equipment such as dust mask, non-skid safety shoes, hard hat, or hearing protection used for appropriate conditions will reduce personal injuries.
- c) **Prevent unintentional starting. Ensure the switch is in the off-position before connecting to power source and/or battery pack, picking up or carrying the tool.**

Carrying power tools with your finger on the switch or energising power tools that have the switch on invites accidents.

- d) **Remove any adjusting key or wrench before turning the power tool on.**
A wrench or a key left attached to a rotating part of the power tool may result in personal injury.
- e) **Do not overreach. Keep proper footing and balance at all times.**
This enables better control of the power tool in unexpected situations.
- f) **Dress properly. Do not wear loose clothing or jewellery. Keep your hair, clothing and gloves away from moving parts.**
Loose clothes, jewellery or long hair can be caught in moving parts.
- g) **If devices are provided for the connection of dust extraction and collection facilities, ensure these are connected and properly used.**
Use of dust collection can reduce dust related hazards.

4) Power tool use and care

- a) **Do not force the power tool. Use the correct power tool for your application.**
The correct power tool will do the job better and safer at the rate for which it was designed.
- b) **Do not use the power tool if the switch does not turn it on and off.**
Any power tool that cannot be controlled with the switch is dangerous and must be repaired.
- c) **Disconnect the plug from the power source and/or the battery pack from the power tool before making any adjustments, changing accessories, or storing power tools.**
Such preventive safety measures reduce the risk of starting the power tool accidentally.
- d) **Store idle power tools out of the reach of children and do not allow persons unfamiliar with the power tool or these instructions to operate the power tool. Power tools are dangerous in the hands of untrained users.**
- e) **Maintain power tools. Check for misalignment or binding of moving parts, breakage of parts and any other condition that may affect the power tool's operation. If damaged, have the power tool repaired before use. Many accidents are caused by poorly maintained power tools.**
- f) **Keep cutting tools sharp and clean.**
Properly maintained cutting tools with sharp cutting edges are less likely to bind and are easier to control.
- g) **Use the power tool, accessories and tool bits etc. in accordance with these instructions, taking into account the working conditions and the work to be performed.**
Use of the power tool for operations different from those intended could result in a hazardous situation.

5) Service

- a) **Have your power tool serviced by a qualified repair person using only identical replacement parts.**
This will ensure that the safety of the power tool is maintained.

PRECAUTION

Keep children and infirm persons away.

When not in use, tools should be stored out of reach of children and infirm persons.

DEMOLITION HAMMER SAFETY WARNINGS

1. **Wear ear protectors**
Exposure to noise can cause hearing loss.
2. **Use auxiliary handles supplied with the tool.**
Loss of control can cause personal injury.
3. Do not touch the bit during or immediately after operation. The bit becomes very hot during operation and could cause serious burns.
4. Before starting to break, chip or drill into a wall, floor or ceiling, thoroughly confirm that such items as electric cables or conduits are not buried inside.

5. Even when the switch is on, the motor is running and the tool head is pressed to the demolition surface, the hammer sometimes does not start operating. In these instances, turn the switch off, press the tool head against the demolition surface again, and turn the switch on and off. This should start the demolition hammer operating. Repeat this procedure for several minutes, and the demolition hammer will heat, after which it will operate when switched to ON-LOCK.

SPECIFICATIONS

Voltage (by areas)*	(110V, 230V, 240V) ~
Power input	950W*
Full-load impact rate	3000min ⁻¹
Weight (without cord, side handle)	5.9 kg

* Be sure to check the nameplate on product as it is subject to change by areas.

STANDARD ACCESSORIES

- (1) Case 1
 - (2) Bull Point (SDS-max shank) 1
 - (3) Side Handle 1
- Standard accessories are subject to change without notice.

- Tamping

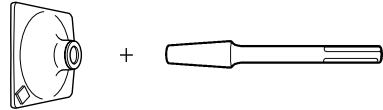

(1) Rammer (2) Shank

OPTIONAL ACCESSORIES (sold separately)

- Crushing



(1) Bull Point
Overall Length: 280, 400 mm

- Groove digging and edging

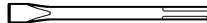

(1) Cold chisel
Overall length: 280, 400 mm

- Asphalt Cutting

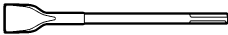

(1) Cutter

- Scooping Work

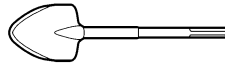

(1) Scoop

- Surface Roughing



(1) Bushing Tool (2) Shank

- Hammer Grease A
500 g (in a can)
70 g (in a tube)
30 g (in a tube)

Optional accessories are subject to change without notice.

APPLICATIONS

Breaking concrete, chipping off concrete, grooving, bar cutting, and driving piles.

Application examples:

Installation of piping and wiring, sanitary facility installation, machinery installation, water supply and drainage work, interior jobs, harbor facilities and other civil engineering work.

PRIOR TO OPERATION

1. Power source

Ensure that the power source to be utilized conforms to the power requirements specified on the product nameplate.

2. Power switch

Ensure that the power switch is in the OFF position. If the plug is connected to a receptacle while the power switch is in the ON position, the power tool will start operating immediately, which could cause a serious accident.

3. Extension cord

When the work area is removed from the power source, use an extension cord of sufficient thickness and rated capacity. The extension cord should be kept as short as practicable.

4. Installing Tools

CAUTION

Be sure to switch power OFF and disconnect the plug from the receptacle to avoid serious trouble.

NOTE:

When using tools such as bull points, cutters, etc., make sure to use the genuine parts designated by our company.

- (1) Clean the shank portion of the tool.
- (2) As shown in Fig. 1, pull grip (A) in the direction of Ⓐ, and insert the tool into a hole of the front cap.
- (3) Adjust the groove position while turning the tool, and furthermore insert it until it hits the end of the hole.
- (4) Return grip (A) to its original position, pull the tool and make sure it is locked completely. (Fig. 2)

5. Deciding Working Position of Tool

The tool can be turned every 30 degrees and can be fixed at the position of 12 steps.

- (1) As shown in Fig. 3, if the grip (A) is turned in the direction of Ⓑ in a state where the grip (B) is pushed in the direction of Ⓐ, the blade angle can be changed freely to any desired position.
- (2) Release grip (B) and turn the tool, and make sure that it is locked completely.

6. Removing Tool

As shown in Fig. 1, pull grip (A), and pull out the tool.

CAUTION

Be sure to grip the handle and side handle or grip (C) portion during work. Do not hold by the grip (A) during work. If you pull it by mistake, the bull point could jump out.

HOW TO USE THE DEMOLITION HAMMER (Fig. 4)

1. After placing the tip of the tool on concrete surface, switch ON.
2. By utilizing the weight of the machine and by firmly holding the hammer with both hands, one can effectively control the subsequent recoil motion. Proceed at a moderate work-rate, the use of too much force will impair efficiency.

CAUTION

After long time of use, the cylinder case becomes hot. Therefore, be careful not to burn your hands.

GREASE REPLACEMENT

This machine is of full air-tight construction to protect against dust and to prevent lubricant leakage. This machine can be used without grease supplement for an extended period of time. However, perform the grease replacement to maintain the service life. Replace the grease as described below.

1. Grease Replacement Period

You should look at the grease when you change the carbon brush. (See item 4 in the section MAINTENANCE AND INSPECTION.) Ask for grease replacement at the nearest authorized Hitachi Service Center.

In the case that you are forced to change the grease by yourself, please follow the following points.

2. How to replace grease

CAUTION:

Before replacing the grease, turn the power off and pull out the plug from the receptacle.

- (1) Remove the crank cover and wipe off the old grease inside. (Fig. 5)
- (2) Supply 40 g (the standard volume to cover the connecting rod) of Hitachi Electric Hammer Grease A to the crank case.
- (3) After replacing the grease, install the crank cover securely.

NOTE:

The Hitachi Electric Hammer Grease A is of the low viscosity type. When the grease is consumed, purchase from an authorized Hitachi Service Center.

MAINTENANCE AND INSPECTION

1. Inspecting the tool

Since use of a dull tool will degrade efficiency and cause possible motor malfunction, sharpen or replace the tool as soon as abrasion is noted.

2. Inspecting the mounting screws

Regularly inspect all mounting screws and ensure that they are properly tightened. Should any of the screws be loose, retighten them immediately. Failure to do so could result in serious hazard.

3. Maintenance of the motor

The motor unit winding is the very "heart" of the power tool. Exercise due care to ensure the winding does not become damaged and/or wet with oil or water.

4. Inspecting the carbon brushes (Fig. 6)

The Motor employs carbon brushes which are consumable parts. When they become worn to or near the "wear limit", it could result in motor trouble. When an auto-stop carbon brush is equipped, the motor will stop automatically. At that time, replace both carbon brushes with new ones which have the same carbon brush Numbers shown in the figure. In addition, always keep carbon brushes clean and ensure that they slide freely within the brush holders.

5. Replacing carbon brushes

Loosen the two set screws and remove the tail cover. Remove the brush caps and carbon brushes. After replacing the carbon brushes, tighten the brush caps securely and install the tail cover with securely tightening two set screws.

6. Service parts list

- A: Item No.
- B: Code No.
- C: No. Used
- D: Remarks

CAUTION:

Repair, modification and inspection of Hitachi Power Tools must be carried out by an Hitachi Authorized Service Center.

This Parts List will be helpful if presented with the tool to the Hitachi Authorized Service Center when requesting repair or other maintenance.

In the operation and maintenance of power tools, the safety regulations and standards prescribed in each country must be observed.

MODIFICATIONS:

Hitachi Power Tools are constantly being improved and modified to incorporate the latest technological advancements.

Accordingly, some parts (i.e. code numbers and/or design) may be changed without prior notice.

GUARANTEE

We guarantee Hitachi Power Tools in accordance with statutory/country specific regulation. This guarantee does not cover defects or damage due to misuse, abuse, or normal wear and tear. In case of complaint, please send the Power Tool, undismantled, with the GUARANTEE CERTIFICATE found at the end of this Handling instruction, to a Hitachi Authorized Service Center.

NOTE:

Due HITACHI's continuing program of research and development, the specifications herein are subject to change without prior notice.

Information concerning airborne noise and vibration

Vibration total values (triax vector sum) determined according to EN60745.

Chiselling:

Vibration emission value **a_h, Cheq** = 12.4 m/s²

Uncertainty K = 2.2 m/s²

WARNING

- The vibration emission value during actual use of the power tool can differ from the declared value depending on the ways in which the tool is used.
- To identify the safety measures to protect the operator that are based on an estimation of exposure in the actual conditions of use (taking account of all parts of the operating cycle such as the times when the tool is switched off and when it is running idle in addition to the trigger time).

ALLGEMEINE SICHERHEITSHINWEISE FÜR ELEKTROGERÄTE

⚠️ WARNUNG

Lesen Sie sämtliche Sicherheitshinweise und Anweisungen durch. Wenn die Warnungen und Anweisungen nicht befolgt werden, kann es zu Stromschlag, Brand und/oder ernsthaften Verletzungen kommen.

Bitte bewahren Sie alle Warnhinweise und Anweisungen zum späteren Nachschlagen auf.

Der Begriff „Elektrowerkzeug“ bezieht sich in den Warnhinweisen auf Elektrowerkzeuge mit Netz- (schnurgebunden) oder Akkubetrieb (schnurlos).

1) Sicherheit im Arbeitsbereich

- Sorgen Sie für einen sauberen und gut ausgeleuchteten Arbeitsbereich.**
Zugestellte oder dunkle Bereiche ziehen Unfälle förmlich an.
- Verwenden Sie Elektrowerkzeuge niemals an Orten, an denen Explosionsgefahr besteht – zum Beispiel in der Nähe von leicht entflammaren Flüssigkeiten, Gasen oder Stäuben.**
Bei der Arbeit mit Elektrowerkzeugen kann es zu Funkenbildung kommen, wodurch sich Stäube oder Dämpfe entzünden können.
- Sorgen Sie bei der Arbeit mit Elektrowerkzeugen dafür, dass sich keine Zuschauer (insbesondere Kinder) in der Nähe befinden.**
Wenn Sie abgelenkt werden, können Sie die Kontrolle über das Werkzeug verlieren.

2) Elektrische Sicherheit

- Elektrowerkzeuge müssen mit passender Stromversorgung betrieben werden.**
Nehmen Sie niemals irgendwelche Änderungen am Anschlussstecker vor.
Verwenden Sie bei Elektrowerkzeugen mit Schutzkontakt (geerdet) niemals Adapterstecker.
Stecker im Originalzustand und passende Steckdosen reduzieren das Stromschlagrisiko.
- Vermeiden Sie Körperkontakt mit geerdeten Gegenständen wie Rohrleitungen, Heizungen, Herden oder Kühlschränken.**
Bei Körperkontakt mit geerdeten Gegenständen besteht ein erhöhtes Stromschlagrisiko.
- Setzen Sie Elektrowerkzeuge niemals Regen oder sonstiger Feuchtigkeit aus.**
Wenn Flüssigkeiten in ein Elektrowerkzeug eindringen, erhöht sich das Stromschlagrisiko.
- Verwenden Sie die Anschlusschnur nicht missbräuchlich.**
Tragen Sie das Elektrowerkzeug niemals an der Anschlusschnur, ziehen Sie es nicht damit heran und ziehen Sie den Stecker nicht an der Anschlusschnur aus der Steckdose.
Halten Sie die Anschlusschnur von Hitzequellen, Öl, scharfen Kanten und beweglichen Teilen fern.
Beschädigte oder verdrehte Anschlusschnüre erhöhen das Stromschlagrisiko.
- Wenn Sie ein Elektrowerkzeug im Freien benutzen, verwenden Sie ein für den Außeneinsatz geeignetes Verlängerungskabel.**
Ein für den Außeneinsatz geeignetes Kabel vermindert das Stromschlagrisiko.
- Falls sich der Betrieb des Elektrowerkzeuges in feuchter Umgebung nicht vermeiden lässt, verwenden Sie eine Stromversorgung mit Fehlerstromschutzeinrichtung (Residual Current Device, RCD).**
Durch den Einsatz einer Fehlerstromschutzeinrichtung wird das Risiko eines elektrischen Schlages reduziert.

3) Persönliche Sicherheit

- Blieben Sie wachsam, achten Sie auf das, was Sie tun, und setzen Sie Ihren Verstand ein, wenn Sie mit Elektrowerkzeugen arbeiten.**
Benutzen Sie keine Elektrowerkzeuge, wenn Sie müde sind oder unter Einfluss von Drogen, Alkohol oder Medikamenten stehen.
Bei der Arbeit mit Elektrowerkzeugen können bereits kurze Phasen der Unaufmerksamkeit zu schweren Verletzungen führen.
 - Benutzen Sie eine persönliche Schutzausrüstung.** Tragen Sie immer einen Augenschutz.
Schutzausrüstung wie Staubmaske, rutschsichere Sicherheitsschuhe, Schutzhelm und Gehörschutz senken das Verletzungsrisiko bei angemessenem Einsatz.
 - Vermeiden Sie unbeabsichtigten Anlauf.** Achten Sie darauf, dass sich der Schalter in der Aus- (Off-) Position befindet, ehe Sie das Gerät mit der Stromversorgung und/oder Batteriestromversorgung verbinden, es aufheben oder herumtragen.
Das Herumtragen von Elektrowerkzeugen mit dem Finger am Schalter oder das Herstellen der Stromversorgung bei betätigtem Schalter zieht Unfälle regelrecht an.
 - Entfernen Sie sämtliche Einstellwerkzeuge (Einstellschlüssel), ehe Sie das Elektrowerkzeug einschalten.**
Ein an einem beweglichen Teil des Elektrowerkzeuges angebrachter Schlüssel kann zu Verletzungen führen.
 - Sorgen Sie für einen festen Stand.** Achten Sie jederzeit darauf, sicher zu stehen und das Gleichgewicht zu bewahren.
Dadurch haben Sie das Elektrowerkzeug in unerwarteten Situationen besser im Griff.
 - Kleiden Sie sich richtig.** Tragen Sie keine lose Kleidung oder Schmuck. Halten Sie Haar, Kleidung und Handschuhe von beweglichen Teilen fern.
Lose Kleidung, Schmuck oder langes Haar kann von beweglichen Teilen erfasst werden.
 - Wenn Anschlüsse für Staubabsaug- und -sammelvorrichtungen vorhanden sind, sorgen Sie dafür, dass diese richtig angeschlossen und eingesteckt werden.**
Durch Entfernen des Staubes können staubbezogene Gefahren vermindert werden.
- #### 4) Einsatz und Pflege von Elektrowerkzeugen
- Überprüfen Sie Elektrowerkzeuge nicht.** Benutzen Sie das richtige Elektrowerkzeug für Ihren Einsatzzweck.
Das richtige Elektrowerkzeug erledigt seine Arbeit bei bestimmungsgemäßem Einsatz besser und sicherer.
 - Benutzen Sie das Elektrowerkzeug nicht, wenn es sich nicht am Schalter ein- und ausschalten lässt.**
Jedes Elektrowerkzeug, das nicht mit dem Schalter betätigt werden kann, stellt eine Gefahr dar und muss repariert werden.
 - Stecken Sie den Stecker der Stromversorgung oder Batteriestromversorgung vom Gerät ab, ehe Sie Einstellarbeiten vornehmen, Zubehörteile tauschen oder das Elektrowerkzeug verstauen.**
Solche präventiven Sicherheitsmaßnahmen verhindern den unbeabsichtigten Anlauf des Elektrowerkzeugs und die damit verbundenen Gefahren.
 - Lagern Sie nicht benutzte Elektrowerkzeuge außerhalb der Reichweite von Kindern, lassen Sie nicht zu, dass Personen das Elektrowerkzeug bedienen, die nicht mit dem Werkzeug selbst und/oder diesen Anweisungen vertraut sind.**
Elektrowerkzeuge in ungeschulten Händen sind gefährlich.
 - Halten Sie Elektrowerkzeuge in Stand.** Prüfen Sie auf Fehlausrichtungen, sicheren Halt und Leichtgängigkeit beweglicher Teile, Beschädigungen von Teilen und auf jegliche andere Zustände, die sich auf den Betrieb des Elektrowerkzeugs auswirken können.

Bei Beschädigungen lassen Sie das Elektrowerkzeug reparieren, ehe Sie es benutzen.

Viele Unfälle mit Elektrowerkzeugen sind auf schlechte Wartung zurückzuführen.

- f) **Halten Sie Schneidwerkzeuge scharf und sauber.**
Richtig gewartete Schneidwerkzeuge mit scharfen Schneidkanten bleiben weniger häufig hängen und sind einfacher zu beherrschen.
- g) **Benutzen Sie Elektrowerkzeuge, Zubehör, Werkzeugspitzen und Ähnliches in Übereinstimmung mit diesen Anweisungen – beachten Sie dabei die jeweiligen Arbeitsbedingungen und die Art und Weise der auszuführenden Arbeiten.**
Der Gebrauch des Elektrowerkzeuges für andere als die vorgesehenen Anwendungen kann zu gefährlichen Situationen führen.

5) Service

- a) **Lassen Sie Elektrowerkzeuge durch qualifizierte Fachkräfte und unter Einsatz passender, zugelassener Originalteile warten.**
Dies sorgt dafür, dass die Sicherheit des Elektrowerkzeuges nicht beeinträchtigt wird.

VORSICHT

Von Kindern und gebrechlichen Personen fernhalten.
Werkzeuge sollten bei Nichtgebrauch außerhalb der Reichweite von Kindern und gebrechlichen Personen aufbewahrt werden.

SICHERHEITSWARNUNG FÜR HAMMER

1. **Tragen Sie Ohrenschützer**
Starke und/oder dauerhafte Lärmbelastung kann zu Gehörverlust führen.
2. **Benutzen Sie die mit dem Werkzeug gelieferten Zusatzgriffe.**
Wenn Sie die Kontrolle über das Werkzeug verlieren, kann es zu Verletzungen kommen.
3. Die Bohrerspitze nicht während oder unmittelbar nach dem Betrieb berühren. Die Bohrerspitze wird während des Betriebs sehr heiß, und es könnte zu ernsthaften Verbrennungen kommen.
4. Bevor man in einer Wand, dem Boden oder der Decke etwas ausbricht, meißelt oder bohrt, muß man sich sorgfältig davon überzeugen, daß keine elektrischen Kabel oder Kabelrohre darunter liegen.
5. Selbst wenn der Schalter eingeschaltet ist, der Motor läuft und der Werkzeugkopf gegen die Arbeitsoberfläche gedrückt ist, beginnt der Hammer manchmal nicht mit dem Betrieb. Schalten Sie in einem solchen Fall den Schalter aus, drücken Sie den Werkzeugkopf erneut gegen die Arbeitsoberfläche, und schalten Sie den Schalter ein und aus. Wiederholen Sie dieses Verfahren einige Minuten lang. Der Hammer wird dann warm und arbeitet dann bei Stellung auf ON-LOCK.

TECHNISCHE DATEN

Spannung (je nach Gebjet)*	(110V, 230V, 240V) ~
Leistungsaufnahme	950W*
Vollastschlagzahl	3000min ⁻¹
Gewicht (ohne Kabel und Seitengriff)	5,9 kg

*Vergessen Sie nicht, die Produktangaben auf der Typenschild zu überprüfen, da sich diese ja nach Verkaufsgebiet ändern.

STANDARDZUBEHÖR

- (1) Gehäuse 1
 - (2) Spitzmeißel (SDS max-Schalt) 1
 - (3) Seitengriff 1
- Das Standardzubehör kann ohne vorherige Bekanntmachung jederzeit geändert werden.

SONDERZUBEHÖR (separat zu beziehen)

- Brechen

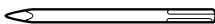

- (1) Spitzmeißel
Gesamtlänge: 280, 400 mm

- Asphalt schneiden

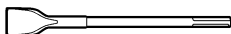

- (1) Spatmeißel

- Ausfräuen der Oberfläche



- (1) Stockerplatten (2) Schaft

- Stampfen

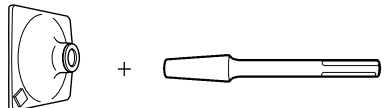

- (1) Stampferplatten (2) Schaft

- Nuten und Kanten

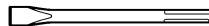

- (1) Kaltmeißel
Gesamtlänge: 280, 400 mm

- Grabarbeiten

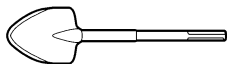

(1) Spaten

- Hammer Schmierfett A
500 g (Dose)
70 g (in Tube)
30 g (in Tube)

Das Sonderzubehör kann ohne vorherige Bekanntmachung jederzeit geändert werden.

ANWENDUNGSGEBIETE

Ausbrechen von Zement, Abschlagen von Beton, Nuten, Abtrennen von Rundstahl und Einschlagen von Stangen.

Anwendungsbeispiele:

Installation von Rohrleitungen und Drähten für sanitäre Einrichtungen, Maschinen, Trinkwasserversorgung und Abwasserableitung, Inneneinrichtungen, Tiefbau- und Hafenanlagen.

VOR INBETRIEBNAHME

1. Netzspannung

Prüfen, daß die zu verwendende Netzspannung der Angabe auf dem Typenschild entspricht.

2. Netzschalter

Prüfen, daß der Netzschalter auf „AUS“ steht. Wenn der Stecker an das Netz angeschlossen wird, während der Schalter auf „EIN“ steht, beginnt das Werkzeug sofort zu laufen, was gefährlich ist.

3. Verlängerungskabel

Wenn der Arbeitsbereich nicht in der Nähe des Netzanschlusses liegt, ist ein Verlängerungskabel ausreichenden Querschnitts und ausreichender Nennleistung zu verwenden. Das Verlängerungskabel sollte so kurz wie möglich gehalten werden.

4. Installieren von Werkzeugen

ACHTUNG:

Achten Sie darauf, die Stromversorgung auszuschalten und den Stecker aus der Steckdose zu ziehen, um schwerwiegende Störungen zu vermeiden.

HINWEIS:

Wenn Werkzeuge wie Kugelkopf, Spitzmeißel, Spatmeißel, Schneidwerkzeuge usw. verwendet werden, nur von unserer Firma festgelegte Teile verwenden.

- (1) Reinigen Sie den Schaft des Werkzeugs.
- (2) Ziehen Sie den Griff (A) wie in **Abb. 1** gezeigt in Richtung (A), und schieben Sie das Werkzeug in die Öffnung der Frontkappe.
- (3) Stellen Sie die Nutenposition ein, während Sie das Werkzeug drehen, und schieben Sie es weiter bis zum Anschlag in das Loch ein.
- (4) Bringen Sie den Griff (A) in seine ursprüngliche Position zurück, und ziehen Sie am Werkzeug, um sicherzustellen, daß es sicher verriegelt ist. (**Abb. 2**)

5. Entscheiden der Arbeitsposition des Werkzeugs

Das Werkzeug kann in Schritten von 30 Grad gedreht und in 12 Positionen fixiert werden.

(1) Wie in **Abb. 3** gezeigt, kann der Schneidwinkel frei zu jeder beliebigen Position geändert werden, wenn der Griff (A) in Richtung (B) gedrückt wird, während der Griff (B) in Richtung (A) gedrückt wird.

(2) Geben Sie den Griff (B) frei und drehen Sie das Werkzeug, um sicherzustellen, daß es sicher verriegelt ist.

6. Entfernen des Werkzeugs

Ziehen Sie wie in **Abb. 1** gezeigt am Griff (A), und ziehen Sie das Werkzeug heraus.

ACHTUNG:

Halten Sie den Handgriff und den Seitengriff oder den Griffteil (C) während der Arbeit. Halten Sie während der Arbeit nicht den Griff (A). Wenn aus Versehen am Griff (A) gezogen wird, kann der Spitzmeißel herauspringen.

EINSATZ DER HÄMMER (Abb. 4)

1. Die Spitze des Werkzeugs auf die Betonoberfläche setzen und die Maschine einschalten.
2. Durch richtige Ausnutzung des Gewichtes der Maschine und durch Festhalten der Maschine mit beiden Händen können Sie danach den Aufspulvorgang richtig kontrollieren. Nicht zu schnell arbeiten, da sonst das Leistungsvermögen beeinträchtigt werden könnte.

ACHTUNG:

Bei Verwendung für längere Zeit wird das Zylindergehäuse heiß. Achten Sie deshalb darauf, dass Sie sich nicht die Hände verbrennen.

SCHMIERFETTWECHSEL

Diese Maschine ist vollkommen luftdicht, um Eintritt von Staub und Fettlecken zu vermeiden. Dieses Gerät kann lange Zeit ohne Nachfüllen von Fett verwendet werden. Füllen Sie jedoch Fett nach, um die Verwendungszeit des Gerätes zu verlängern. Zum Schmierfettwechsel wie unten angegeben vorgehen.

1. Wechselzeit

Inspizieren Sie beim Auswechseln der Kohlebürsten die Fettmenge. (Siehe Punkt 4 im Abschnitt "Wartung und Inspektion".) Wenden Sie sich an Ihre Hitachi Service Station, um den Fettwechsel auszuführen. Wenn Sie das Schmierfett selber wechseln müssen, beachten Sie die folgenden Punkte.

2. Schmierfettwechsel

ACHTUNG:

Vor dem Schmierfettwechsel die Maschine abschalten und den Netzstecker herausnehmen.

- (1) Den Kurbeldeckel abnehmen und das alte Fett vom Inneren abwischen. (**Abb. 5**)
- (2) Das 40g (die Standardmenge zum Abdecken der Pleuelstange) "Hitachi Electric Hammer Grease A" in das Kurbelgehäuse geben.
- (3) Nach dem Fettwechsel das Kurbelgehäuse sicher anbringen.

HINWEIS:

Das „Hitachi Electric Hammer Grease A“ Schmierfett ist von niedrigem Flüssigkeitsgrad. Wenn Sie den ganzen Inhalt verbraucht haben, kaufen Sie eine neue Tube bei Ihrer Hitachi Service Station.

WARTUNG UND INSPEKTION

1. Inspektion des Werkzeugs

Da Gebrauch eines stumpfen Werkzeugs die Leistung vermindert und ein mögliches Versagen des Motors verursacht, ist das Werkzeug zu schleifen oder zu ersetzen, wenn Verschleiß festgestellt wird.

2. Inspektion der Befestigungsschrauben

Alle Befestigungsschrauben werden regelmäßig inspiziert und geprüft, ob sie gut angezogen sind. Wenn sich eine der Schrauben lockert, muß sie sofort wieder angezogen werden. Geschieht das nicht, kann das zu erheblichen Gefahren führen.

3. Wartung des Motors

Die Motorwicklung ist das „HERZ“ des Elektrowerkzeugs. Daher ist besonders sorgfältig darauf zu achten, daß die Wicklung nicht beschädigt wird und/oder mit Öl oder Wasser in Berührung kommt.

4. Inspektion der Kohlebürsten (Abb. 6)

Im Motor sind Kohlebürsten verwendet, die Verbrauchteile sind. Wenn sich die Bürsten abnutzen oder der "Verschleißgrenze" nähern, kann es zu Motorstörungen kommen. Wenn der Motor mit einer Auto-Stop Kohlebürste ausgestattet ist, wird er automatisch anhalten. Beide Kohlebürsten sollen dann durch neue ersetzt werden, die dieselbe Bürstenummer tragen, wie auf der Abbildung. Darüber hinaus müssen die Kohlebürsten immer sauber gehalten werden und müssen sich in der Bürstenhalterung frei bewegen können.

5. Wiedereinsetzen der Kohlebürsten

Die Stellschraube lösen und die hintere Abdeckung entfernen. Die Bürstenkappe und die Kohlebürste entfernen. Nach dem Auswechseln der Kohlebürste die Bürstenkappe sicher anziehen und die hintere Abdeckung installieren.

6. Liste der Wartungsteile

- A: Punkt Nr.
- B: Code Nr.
- C: Verwendete Anzahl
- D: Bemerkungen

ACHTUNG:

Reparatur, Modifikation und Inspektion von Hitachi-Elektrowerkzeugen müssen durch ein autorisiertes Hitachi-Kundendienstzentrum durchgeführt werden. Diese Teileliste ist hilfreich, wenn sie dem autorisierten Hitachi-Kundendienstzentrum zusammen mit dem Werkzeug für Reparatur oder Wartung ausgehändigt wird.

Bei Betrieb und Wartung von Elektrowerkzeugen müssen die Sicherheitsvorschriften und Normen beachtet werden.

MODIFIKATIONEN:

Hitachi-Elektrowerkzeuge werden fortwährend verbessert und modifiziert, um die neuesten technischen Fortschritte einzubauen.

Dementsprechend ist es möglich, daß einige Teile (z.B. Codenummern bzw. Entwurf) ohne vorherige Benachrichtigung geändert werden.

GARANTIE

Auf Hitachi-Elektrowerkzeuge gewähren wir eine Garantie unter Zugrundelegung der jeweils geltenden gesetzlichen und landesspezifischen Bedingungen. Dieses Garantie erstreckt sich nicht auf Gehäusedefekte und nicht auf Schäden, die auf Missbrauch, bestimmungswidrigen Einsatz oder normalen Verschleiß zurückzuführen sind. Im Schadensfall senden Sie das nicht zerlegte Elektrowerkzeug zusammen mit dem GARANTIESCHEIN, den Sie am Ende der Bedienungsanleitung finden, an ein von Hitachi autorisiertes Servicecenter.

ANMERKUNG:

Aufgrund des ständigen Forschungs- und Entwicklungsprogramms von HITACHI sind Änderungen der hierin gemachten technischen Angaben nicht ausgeschlossen.

Information über Betriebslärm und Vibration

Gesamtvibrationswerte (3-Achsen-Vektorsumme), bestimmt gemäß EN60745.

Meißeln:

Vibrationsemissionswert **a_h, Cheq** = 12,4 m/s²

Messunsicherheit K = 2,2 m/s²

WARNUNG

- Der Vibrationsemissionswert während der tatsächlichen Benutzung des Elektrowerkzeugs kann von dem deklarierten Wert abweichen, abhängig davon, wie das Werkzeug verwendet wird.
- Zur Festlegung der Sicherheitsmaßnahmen zum Schutz des Bedieners, die auf einer Expositionseinschätzung unter den tatsächlichen Benutzungsbedingungen beruhen (unter Berücksichtigung aller Bereiche des Betriebszyklus, darunter neben der Triggerzeit auch die Zeiten, in denen das Werkzeug ausgeschaltet ist oder im Leerlaufbetrieb läuft).

ΓΕΝΙΚΕΣ ΠΡΟΕΙΔΟΠΟΙΗΣΕΙΣ ΑΣΦΑΛΕΙΑΣ ΗΛΕΚΤΡΙΚΟΥ ΕΡΓΑΛΕΙΟΥ

⚠ ΠΡΟΣΟΧΗ

Διαβάστε όλες τις προειδοποιήσεις ασφαλείας και όλες τις οδηγίες.

Η μη τήρηση των προειδοποιήσεων και οδηγιών μπορεί να προκαλέσει ηλεκτροπληξία, πυρκαγιά και/ή σοβαρό τραυματισμό.

Φυλάξτε όλες τις προειδοποιήσεις και τις οδηγίες για μελλοντική αναφορά.

Ο όρος "ηλεκτρικό εργαλείο" στις προειδοποιήσεις αναφέρεται στο ηλεκτρικό εργαλείο (με καλώδιο) που λειτουργεί στους αγωγούς ή στο ηλεκτρικό εργαλείο που λειτουργεί στη μπαταρία (χωρίς καλώδιο).

1) Ασφάλεια χώρου εργασίας

a) **Διατηρείτε το χώρο εργασίας καθαρό και καλά φωτισμένο.**

Σε ακατάστατες ή σκοτεινές περιοχές μπορεί να προκληθούν ατυχήματα.

b) **Μην χρησιμοποιείτε τα ηλεκτρικά εργαλεία σε περιβάλλον, στο οποίο μπορεί να προκληθεί έκρηξη, όπως παρουσία εύφλεκτων υγρών, αερίων ή σκόνης.**

Τα ηλεκτρικά εργαλεία δημιουργούν σπινθήρες, οι οποίοι μπορεί να αναφλέξουν τη σκόνη ή τον καπνό.

c) **Κρατήστε τα παιδιά και τους παρευρισκόμενους μακριά όταν χρησιμοποιείτε ένα ηλεκτρικό εργαλείο.**

Αν αποστασεί η προσοχή σας, υπάρχει κίνδυνος να χάσετε τον έλεγχο.

2) Ηλεκτρική ασφάλεια

a) **Τα φως των ηλεκτρικών εργαλείων πρέπει να είναι κατάλληλα για τις πρίζες.**

Μην τροποποιήσετε ποτέ το φως με οποιονδήποτε τρόπο. Μην χρησιμοποιείτε φως προσαρμογής με γειωμένα ηλεκτρικά εργαλεία.

Τα μη τροποποιημένα φως και οι κατάλληλες πρίζες μειώνουν τον κίνδυνο ηλεκτροπληξίας.

b) **Αποφύγετε τη σωματική επαφή με γειωμένες επιφάνειες όπως σωλήνες, θερμάστρες, μαγειρικές συσκευές και ψυγεία.**

Υπάρχει αυξημένος κίνδυνος ηλεκτροπληξίας όταν το σώμα σας είναι γειωμένο.

c) **Μην εκθέτετε τα ηλεκτρικά εργαλεία στη βροχή ή σε συνθήκες υγρασίας.**

Το νερό που εισέρχεται σε ένα ηλεκτρικό εργαλείο αυξάνει τον κίνδυνο ηλεκτροπληξίας.

d) **Μην ασκείτε δύναμη στο καλώδιο. Μην χρησιμοποιείτε ποτέ το καλώδιο για να μεταφέρετε, να τραβήξετε ή να δγάλετε από την πρίζα το ηλεκτρικό εργαλείο.**

Κρατήστε το καλώδιο μακριά από θερμότητα, λάδι, κοφτερές γωνίες και κινούμενα μέρη.

Τα κατεστραμμένα ή μπερδεμένα καλώδια αυξάνουν τον κίνδυνο ηλεκτροπληξίας.

e) **Όταν χρησιμοποιείτε το εργαλείο σε εξωτερικό χώρο, χρησιμοποιήστε καλώδιο προέκτασης που προορίζεται για χρήση σε εξωτερικό χώρο.**

Η χρήση ενός καλωδίου κατάλληλου για εξωτερικό χώρο μειώνει τον κίνδυνο ηλεκτροπληξίας.

f) **Αν είναι αναπόφευκτη η λειτουργία ενός ηλεκτρικού εργαλείου σε χώρο με υγρασία, χρησιμοποιείτε διάταξη προστασίας ρεύματος διαρροής (RCD).**

Η χρήση της RCD μειώνει τον κίνδυνο ηλεκτροπληξίας.

3) Προσωπική ασφάλεια

a) **Να είστε σε ετοιμότητα, να βλέπετε αυτό που κάνετε και να χρησιμοποιείτε την κοινή λογική όταν χρησιμοποιείτε ένα ηλεκτρικό εργαλείο.**

Μη χρησιμοποιείτε ηλεκτρικά εργαλεία όταν είστε κουρασμένοι ή υπό την επήρεια ναρκωτικών ουσιών, οινοπνευμάτος ή φαρμάκων.

Μια στιγμή απροσεξίας κατά τη χρήση ενός ηλεκτρικού εργαλείου μπορεί να προκαλέσει σοβαρό προσωπικό τραυματισμό.

b) **Χρησιμοποιείτε προσωπικό προστατευτικό εξοπλισμό. Φοράτε πάντα προστασία για τα μάτια.**

Ο προστατευτικός εξοπλισμός, όπως μάσκα για τη σκόνη, αντιολισθητικά παπούτσια, σκληρό καπέλο ή προστασία για τα αυτιά, που χρησιμοποιείται για ανάλογες συνθήκες μπορεί να μειώσει τους τραυματισμούς.

c) **Προλαμβάνετε τυχόν ακούσια εκκίνηση. Βεβαιωθείτε ότι ο διακόπτης είναι σε θέση απενεργοποίησης πριν συνδέσετε τη συσκευή με πηγή ρεύματος και/ή τη θήκη της μπαταρίας, πριν σηκώσετε ή μεταφέρετε το εργαλείο.**

Η μη παραφορά ηλεκτρικού εργαλείου με τα δάχτυλά σας στο διακόπτη ή η ηλεκτροδότηση ηλεκτρικού εργαλείου με ενεργοποιημένο το διακόπτη μπορεί να προκαλέσουν ατυχήματα.

d) **Να αφαιρείτε τυχόν κλειδιά ρυθμιζόμενου ανοίγματος ή τα απλά κλειδιά πριν θέσετε σε λειτουργία το ηλεκτρικό εργαλείο.**

Ένα απλό κλειδί ή ένα κλειδί ρυθμιζόμενου ανοίγματος που είναι προσαρτημένο σε περιστρεφόμενο εξάρτημα του ηλεκτρικού εργαλείου μπορεί να προκαλέσει προσωπικό τραυματισμό.

e) **Μην τεντώνετε. Να διατηρείτε πάντοτε το κατάλληλο πάτημα και την ισορροπία σας.**

Με αυτόν τον τρόπο μπορείτε να ελέγχετε καλύτερα το ηλεκτρικό εργαλείο σε μη αναμενόμενες καταστάσεις.

f) **Να είστε ντυμένοι κατάλληλα. Μην φοράτε φαρδιά ρούχα ή κοσμήματα. Να κρατάτε τα μαλλιά σας, τα ρούχα σας και τα γάντια σας μακριά από κινούμενα μέρη.**

Τα φαρδιά ρούχα, τα κοσμήματα και τα μακριά μαλλιά μπορεί να πιαστούν σε κινούμενα μέρη.

g) **Αν παρέχονται εξαρτήματα για τη σύνδεση συσκευών εξαγωγής και συλλογής σκόνης, να βεβαιώνετε ότι είναι συνδεδεμένα και χρησιμοποιούνται με το σωστό τρόπο.**

Η χρήση συλλέκτη σκόνης μειώνει τους κινδύνους που προέρχονται από τη σκόνη.

4) Χρήση και φροντίδα ηλεκτρικών εργαλείων

a) **Μην ασκείτε δύναμη στο ηλεκτρικό εργαλείο. Να χρησιμοποιείτε το ηλεκτρικό εργαλείο που είναι κατάλληλο για το είδος της εργασίας που εκτελείτε.**

Το κατάλληλο ηλεκτρικό εργαλείο θα εκτελέσει την εργασία καλύτερα και με μεγαλύτερη ασφάλεια με τον τρόπο που σχεδιάστηκε.

b) **Μην χρησιμοποιήσετε το ηλεκτρικό εργαλείο αν ο διακόπτης λειτουργίας δεν ανοίγει και δεν κλείνει.**

Ένα ηλεκτρικό εργαλείο που δεν ελέγχεται από το διακόπτη λειτουργίας είναι επικίνδυνο και πρέπει να επισκευαστεί.

c) **Αποσυνδέετε το βύσμα από την πηγή ισχύος και/ή τη θήκη μπαταρίας από το ηλεκτρικό εργαλείο πριν προβείτε σε ρυθμίσεις, αλλαγή εξαρτήματος ή αποθήκευση του ηλεκτρικού εργαλείου.**

Αυτά τα προληπτικά μέτρα ασφαλείας μειώνουν τον κίνδυνο να ξεκινήσει το ηλεκτρικό εργαλείο κατά λάθος.

d) **Αποθηκεύετε τα εργαλεία που δεν χρησιμοποιείτε μακριά από παιδιά και μην αφήνετε τα άτομα που δεν είναι εξοικειωμένα με το ηλεκτρικό εργαλείο ή με αυτές τις οδηγίες να χρησιμοποιούν το ηλεκτρικό εργαλείο.**

Τα ηλεκτρικά εργαλεία είναι επικίνδυνα στα χέρια μη εκπαιδευμένων ατόμων.

- e) Συντηρείτε τα ηλεκτρικά εργαλεία. Να ελέγχετε την ευθυγράμμιση τους ή το μπλοκάρισμα των κινούμενων μερών, τη θραύση των εξαρτημάτων και οποιαδήποτε άλλη κατάσταση που ενδέχεται να επηρεάσει τη λειτουργία του ηλεκτρικού εργαλείου.

Σε περίπτωση θλάξης, το ηλεκτρικό εργαλείο πρέπει να επισκευαστεί πριν χρησιμοποιηθεί.

Πολλά ατυχήματα προκαλούνται από ηλεκτρικά εργαλεία που δεν έχουν συντηρηθεί σωστά.

- f) Διατηρείτε τα εργαλεία κοπής κοφτερά και καθαρά.

Τα κατάλληλα συντηρημένα εργαλεία κοπής με κοφτερές γωνίες μπλοκάρουν πιο δύσκολα και ελέγχονται πιο εύκολα.

- g) Χρησιμοποιείτε το ηλεκτρικό εργαλείο, τα εξαρτήματα και τα μέρη κ.τ.λ. σύμφωνα με τις παρούσες οδηγίες, λαμβάνοντας υπόψη τις συνθήκες εργασίας και την εργασία που θα εκτελέσετε.

Η χρήση του ηλεκτρικού εργαλείου για εργασίες πέρα από εκείνες για τις οποίες προορίζεται, ενδέχεται να δημιουργήσει κινδύνους.

5) Σέρβις

- a) **Να δίνετε το ηλεκτρικό εργαλείο για σέρβις σε κατάλληλα εκπαιδευμένα άτομα και να χρησιμοποιείτε μόνο γνήσια ανταλλακτικά.**

Με αυτόν τον τρόπο είστε σίγουροι για την ασφάλεια του ηλεκτρικού εργαλείου.

ΠΡΟΦΥΛΑΞΗ

Μακριά από τα παιδιά και τους αναπήρους.

Όταν δεν χρησιμοποιούνται, τα εργαλεία πρέπει να φυλάσσονται μακριά από τα παιδιά και τους αναπήρους.

ΠΡΟΕΙΔΟΠΟΙΗΣΗ ΑΣΦΑΛΕΙΑΣ ΓΙΑ ΤΟ ΚΡΟΥΣΤΙΚΟ

1. Φοράτε ωτοασπίδες

Η έκθεση στο θόρυβο μπορεί να προκαλέσει απώλεια της ακοής.

2. Χρησιμοποιείτε τις βοηθητικές λαβές που παρέχονται με το εργαλείο.

Η απώλεια ελέγχου μπορεί να προκαλέσει τραυματισμό.

3. Μην αγκίζετε την λεπίδα κατά την διάρκεια ή αμέσως μετά το τέλος της λειτουργίας. Η λεπίδα γίνεται πολύ ζεστή κατά τη λειτουργία και μπορεί να προκαλέσει σοβαρά εγκαύματα.

4. Πριν αρχίσετε τη θραύση, το κοπίδιασμα ή το τρύπημα του τοίχου, του δαπέδου ή της οροφής, επιβεβαιώστε καλά ότι δεν έχουν τοποθετηθεί μέσα αντικείμενα όμοια με ηλεκτρικά καλώδια ή αγωγοί.

5. κόμα και όταν είναι ανοικτός ο διακόπτης, το μοτέρ λειτουργεί και η κεφαλή του εργαλείου πιέζεται στην επιφάνεια κατεδάφισης, το κρουστικό μερικές φορές δεν αρχίζει να λειτουργεί. Σε αυτές τις περιπτώσεις, κλείστε το διακόπτη, πιέστε την κεφαλή του εργαλείου ενάντια στην επιφάνεια κατεδάφισης ξανά, και ανοίξτε και κλείστε το διακόπτη. Αυτό θα πρέπει να θέσει σε λειτουργία το κρουστικό. Επαναλάβετε αυτή τη διαδικασία για αρκετά λεπτά, και το κρουστικό θα θερμανθεί, και μετά θα λειτουργήσει όταν τεθεί στη θέση ON-LOCK.

ΤΕΧΝΙΚΑ ΧΑΡΑΚΤΗΡΙΣΤΙΚΑ

Τάση (ανά περιοχές)*	(110V, 230V, 240V)~
Ισχύς εισόδου	950W*
Ταχύτητα Κρούσης Πλήρους Φορτίου	3000min ⁻¹
Βάρος (χωρίς καλώδιο, πλευρική λαβή)	5,9 kg

* Βεβαιωθείτε να ελέγξετε την πινακίδα στο προϊόν επειδή υπόκεινται σε αλλαγή σε εξάρτηση από την περιοχή.

ΚΑΝΟΝΙΚΑ ΕΞΑΡΤΗΜΑΤΑ

- (1) Θήκη 1
 (2) Κύρια Λεπίδα (SDS-μεγ στέλεχος) 1
 (3) Πλευρική Λαβή 1
 Τα κανονικά εξαρτήματα μπορούν να αλλάξουν χωρίς προειδοποίηση.

ΠΡΟΑΙΡΕΤΙΚΑ ΕΞΑΡΤΗΜΑΤΑ (πωλούνται ξεχωριστά)

- Σύνθλιψη



- (1) Κύρια Λεπίδα
 Συνολικό Μήκος: 280, 400 χιλ

- Κόψιμο Ασφάλτου

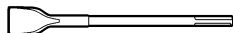

- (1) Κόφτης

- Διαμόρφωση Επιφάνειας



- (1) Εργαλείο Λείανσης (2) Στέλεχος

- Συμπύεση



- (1) Εμβολ (2) Στέλεχος

- Σκάψιμο αυλακιού και χεϊλωμα

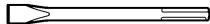

- (1) Σμίλη κοπής εν ψυχρό
Συνολικό μήκος: 280, 400 χιλ

- Εργασία φτιαρίσματος

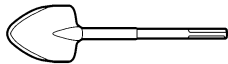

- (1) φτιάρι

- Γράσο Κρουστικού Α
500 γρ (σε κουτί)
70 γρ (σε σωληνάριο)
30 γρ (σε σωληνάριο)

Τα προαιρετικά εξαρτήματα υπόκεινται σε αλλαγή χωρίς προειδοποίηση.

ΕΦΑΡΜΟΓΕΣ

Σπάσιμο τσιμέντου, θρυμάτισμα τσιμέντου, αυλάκωση, κοπή ράβδων, και τοποθέτηση πασσάλων.

Παραδείγματα εφαρμογών:

Τοποθέτηση σωληνώσεων και καλωδίων, τοποθέτηση υγειονομικών εγκαταστάσεων, εγκατάσταση μηχανημάτων, εργασίες παροχής νερού και εγκατάστασης αποχετεύσεων, εσωτερικές εργασίες, εγκαταστάσεις λιμανιών και άλλες οικοδομικές εργασίες.

ΠΡΙΝ ΤΗ ΛΕΙΤΟΥΡΓΙΑ

1. Πηγή ρεύματος

Βεβαιωθείτε ότι η πηγή ρεύματος που πρόκειται να χρησιμοποιηθεί είναι εναρμονισμένη με τις απαιτήσεις σε ρεύμα που αναφέρεται στην πινακίδα του εργαλείου.

2. Διακόπτης ρεύματος

Βεβαιωθείτε ότι ο διακόπτης ρεύματος βρίσκεται στη θέση OFF. Αν το βίσμα είναι στη μπρίζα καθώς ο διακόπτης ρεύματος βρίσκεται στο ON, το εργαλείο θα αρχίσει να λειτουργεί αμέσως, με πιθανότητα πρόκλησης σοβαρού ατυχήματος.

3. Καλώδιο προέκτασης

Όταν ο χώρος εργασίας βρίσκεται μακριά από την παροχή ρεύματος, χρησιμοποιήστε ένα καλώδιο προέκτασης με κατάλληλο πάχος και ικανότητα μεταφοράς ρεύματος. Το καλώδιο προέκτασης πρέπει να είναι τόσο κοντό όσο είναι πρακτικά δυνατό.

4. Εγκατάσταση Εργαλείων

ΠΡΟΣΟΧΗ:

Βεβαιωθείτε να κλείσετε το ρεύμα και να απουσιώσετε το βύσμα από την πρίζα για να αποφύγετε ένα σοβαρό πρόβλημα.

ΣΗΜΕΙΩΣΗ:

Όταν χρησιμοποιείτε εργαλεία όπως λεπίδες, κόφτες κλπ. βεβαιωθείτε να χρησιμοποιήσετε αυθεντικά εξαρτήματα που σχεδιάστηκαν από την εταιρεία μας.

- (1) Καθαρίστε το τμήμα του στελέχους του εργαλείου.
- (2) Όπως φαίνεται στην **Εικ. 1**, τραβήξτε την λαβή (A) κατά τη διεύθυνση του (A) και βάλτε το εργαλείο μέσα στην τρύπα του μπροστινού καπακιού.

- (3) Προσαμόστε την θέση της αυλάκωσης καθώς περιστρέψετε το εργαλείο, και επιπρόσθετα βάλτε το μέσα μέχρι να χτυπήσει το κάτω μέρος της τρύπας.

- (4) Στρέψτε την λαβή (A) στην αρχική της θέση, τραβήξτε το εργαλείο και σιγουρευτείτε ότι έχει κλειδώσει εντελώς. (**Εικ. 2**)

5. Αποφασίζοντας την Θέση Εργασίας του Εργαλείου

Το εργαλείο μπορεί να περιστραφεί κάθε 30 μοίρες και μπορεί να σπρωχθεί στη θέση 12 διαβαθμίσεων.

- (1) Όπως φαίνεται στην **Εικ. 3**, αν η λαβή (A) περιστραφεί προς την διεύθυνση (B) στην κατάσταση στην οποία η λαβή (B) βρίσκεται προς την διεύθυνση (A), η γωνία της λεπίδας μπορεί να αλλαχθεί ελεύθερα προς οποιαδήποτε επιθυμητή διεύθυνση.

- (2) Ελευθερώστε τη λαβή (B) και περιστρέψτε το εργαλείο, και σιγουρευτείτε ότι έχει κλειδώσει εντελώς.

6. Αφαίρεση του Εργαλείου

Όπως φαίνεται στην **Εικ. 1**, τραβήξτε την λαβή (A), και τραβήξτε προς τα έξω το εργαλείο.

ΠΡΟΣΟΧΗ:

Βεβαιωθείτε να πιάσετε τη λαβή και την πλευρική λαβή ή να πιάσετε το τμήμα (C) κατά την εργασία. Μην το κρατήσετε από τη λαβή (A) κατά την εργασία. Αν το τραβήξετε κατά λάθος, το σφυροκέφαλο μπορεί να πεταχτεί έξω.

ΠΩΣ ΝΑ ΧΡΗΣΙΜΟΠΟΙΗΣΕΤΕ ΤΟ ΚΡΟΥΣΤΙΚΟ

(Εικ. 4)

1. Αφότου τοποθετήσετε την κορυφή του εργαλείου πάνω στην επιφάνεια του τσιμέντου, θέστε το σε λειτουργία.

2. Χρησιμοποιώντας το βάρος του μηχανήματος και κρατώντας σταθερά το κρουστικό με τα δυο σας χέρια, μπορείτε να ελέγξετε αποτελεσματικά την επακόλουθη κίνηση οπισθοδρόμησης.

Ακολουθήστε ένα μέτριο ρυθμό εργασίας, η χρησιμοποίηση υπερβολικής δύναμης θα ελαττώσει την αποδοτικότητα.

ΠΡΟΣΟΧΗ:

Μετά από παρατεταμένη χρήση, το περίβλημα του κυλίνδρου ζεσταίνεται. Επομένως, προσέχετε να μην κάψετε τα χέρια σας.

ΑΝΤΙΚΑΤΑΣΤΑΣΗ ΓΡΑΣΟΥ

Αυτό το μηχανήμα έχει πλήρως αεροστεγή κατασκευή για την προστασία ενάντια στη σκόνη και την αποφυγή διαρροής του λιπαντικού. Αυτό το μηχανήμα μπορεί να χρησιμοποιηθεί χωρίς την προσθήκη λιπαντικού για παρατεταμένο χρονικό διάστημα. Όμως αντικαταστήστε το γράσο για να διατηρήσετε τη διάρκεια ζωής του μηχανήματος. Αντικαταστήστε το γράσο όπως περιγράφεται παρακάτω.

1. Χρονική Διάρκεια Αντικατάστασης του Γράσου

Πρέπει να ελέγχετε το γράσο όταν αντικαθιστάτε τα καρβονάκια. (Δείτε το αντικείμενο 4 στο τμήμα

ΣΥΝΤΗΡΗΣΗ ΚΑΙ ΕΠΙΘΕΩΡΗΣΗ.) Ρωτήστε για την αντικατάσταση του γράσου στο κοντινότερο εξουσιοδοτημένο Κέντρο Εξυπηρέτησης της Hitachi.

Στην περίπτωση που θα πρέπει να αντικαταστήσετε το γράσο μόνοι σας, παρακλώ ακολουθήστε τα παρακάτω σημεία.

2. Πώς να αντικαταστήσετε το γράσο

ΠΡΟΣΟΧΗ:

Πριν την αντικατάσταση του γράσου κλείστε την παροχή ηλεκτρικού ρεύματος και βγάλτε το βίσμα από την μπρίζα.

- 1) Αφαιρέστε το κάλυμμα του στροφάλου και σκουπίστε το παλιό γράσο από μέσα (Εικ. 5)
- 2) Βάλτε 40 γρ. (ο κανονικός όγκος για να καλυφθεί η συνδετική ράβδος) Γράσου Ηλεκτρικού Κρουστικού Α της Hitachi στη θήκη του στροφάλου.
- 3) Μετά την αντικατάσταση του γράσου, τοποθετήστε με ασφάλεια το κάλυμμα του στροφάλου.

ΣΗΜΕΙΩΣΗ:

Το Γράσο Ηλεκτρικού Κρουστικού Α της Hitachi είναι τύπου χαμηλής ρευστότητας. Όταν το γράσο καταναλωθεί αγοράστε καινούργιο από ένα εξουσιοδοτημένο Κέντρο Εξυπηρέτησης της Hitachi.

ΣΥΝΤΗΡΗΣΗ ΚΑΙ ΕΛΕΓΧΟΣ

1. Έλεγχος εργαλείου

Επειδή η χρήση ενός αμβλύ εργαλείου θα ελαττώσει την απόδοση και θα προκαλέσει την πιθανή δυσλειτουργία του μοτέρ, ακονίστε ή αντικαταστήστε το εργαλείο αμέσως όταν διαπιστωθεί η φθορά.

2. Έλεγχος των βιδών στερέωσης

Ελέγχετε περιοδικά όλες τις βίδες στερέωσης και βεβαιωθείτε ότι είναι κατάλληλα σφιγμένες. Στην περίπτωση που χαλαρώσει οποιαδήποτε βίδα σφίξτε την ξανά αμέσως. Αν δεν το κάνετε αυτό μπορεί να έχει ως αποτέλεσμα το σοβαρό τραυματισμό.

3. Συντήρηση του μοτέρ

Η περιέλιξη της μονάδα του μοτέρ είναι η καρδιά του ηλεκτρικού εργαλείου. Δώστε μεγάλη προσοχή για να σιγουρευτείτε ότι η περιέλιξη δεν θα πάθει ζημιά και / ή θα βρεχθεί με λάδι ή νερό.

4. Έλεγχος στα καρβουνάκια (Εικ. 6)

Το Μοτέρ χρησιμοποιεί καρβουνάκια τα οποία είναι αναλώσιμα μέρη.

Όταν φθαρούν ή όταν φθάσουν κοντά στο "όριο φθοράς", μπορεί να προκληθεί πρόβλημα στο μοτέρ. Όταν παρασχεθεί ένα καρβουνάκι αυτόματης διακοπής, το μοτέρ θα σταματήσει αυτόματα.

Σε αυτή τη χρονική στιγμή, αντικαταστήστε και τα δυο καρβουνάκια με καινούργια τα οποία έχουν τους ίδιους Αριθμούς άνθρακα που φαίνονται στην εικόνα. Επιπρόσθετα, πάντοτε κρατάτε τα καρβουνάκια καθαρά και εξασφαλίστε ότι ολισθαίνουν ελεύθερα ανάμεσα στις θήκες.

5. Αντικατάσταση των καρβονακίων:

Χαλαρώστε την κοντραβίδα και αφαιρέστε το οπίσθιο κάλυμμα. Αφαιρέστε το το καπάκι των καρβονακίων και τα καρβονάκια. Μετά την αντικατάσταση των καρβονακίων μην ξεχάσετε να σφίξετε με ασφάλεια το καπάκι των καρβονακίων και να τοποθετήσετε το οπίσθιο κάλυμμα.

6. Λίστα συντήρησης των μερών

A: Αρ. Αντικειμένου

B: Αρ. Κωδικού

C: Αρ. που χρησιμοποιήθηκε

D: Παρατηρήσεις

ΠΡΟΣΟΧΗ

Η επισκευή, η τροποποίηση και ο έλεγχος των Ηλεκτρικών Εργαλείων Hitachi πρέπει να γίνεται από ένα Εξουσιοδοτημένο κέντρο σέρβις της Hitachi.

Αυτή η Λίστα των Μερών θα είναι χρήσιμη αν παρουσιαστεί μαζί με το εργαλείο στο εξουσιοδοτημένο Κέντρο Σέρβις της Hitachi όταν ζητάτε επισκευή ή κάποια άλλη συντήρηση.

Κατά τον έλεγχο και τη συντήρηση των ηλεκτρικών εργαλείων, οι κανόνες ασφαλείας και οι κανονισμοί που υπάρχουν σε κάθε χώρα πρέπει να ακολουθούνται.

ΤΡΟΠΟΠΟΙΗΣΗ

Τα Ηλεκτρικά Εργαλεία Hitachi βελτιώνονται συνεχώς και τροποποιούνται για να συμπεριλάβουν τις τελευταίες τεχνολογικές προόδους.

Κατά συνέπεια, ορισμένα τμήματα (δηλ. κωδικοί αριθμοί και / ή σχεδιασμός) μπορούν να αλλάξουν χωρίς προηγούμενη ειδοποίηση.

ΕΓΓΥΗΣΗ

Εγγυώμαστε τα εργαλεία Hitachi Power Tools σύμφωνα με τη νομοθεσία και τους κανονισμούς ανά χώρα. Η παρούσα εγγύηση δεν καλύπτει ελαττώματα ή ζημιές λόγω κακής χρήσης, κακοποίησης ή φυσιολογικής φθοράς. Σε περίπτωση παραπόνων παρακαλούμε αποστείλετε το Power Tool χωρίς να το αποσυαρμολογήσετε μαζί με το ΠΙΣΤΟΠΟΙΗΤΙΚΟ ΕΓΓΥΗΣΗΣ το οποίο βρίσκεται στο τέλος των οδηγιών αυτών, σε Εξουσιοδοτημένο Κέντρο Επισκευής της Hitachi.

ΣΗΜΕΙΩΣΗ

Εξαιτίας του συνεχιζόμενου προγράμματος έρευνας και ανάπτυξης της Hitachi τα τεχνικά χαρακτηριστικά που εδώ αναφέρονται μπορούν να αλλάξουν χωρίς προηγούμενη ειδοποίηση.

Πληροφορίες που αφορούν την εκπεμπόμενη

Συνολικές τιμές δόνησης (διανυσματικό άθροισμα τριαξονικού καλωδίου) που καθορίζονται σύμφωνα με το πρότυπο EN60745.

Διάτρηση:

Τιμή εκπομπής δόνησης **a_h**, **Ch_{eq}** = 12,4 m/s²

Αβεβαιότητα K = 2,2 m/s²

ΠΡΟΣΟΧΗ

○ Η τιμή εκπομπής δόνησης κατά την ουσιαστική χρήση του ηλεκτρικού εργαλείου μπορεί να διαφέρει από τη δηλωμένη τιμή, ανάλογα με το που και πως χρησιμοποιείται το εργαλείο.

- Για να αναγνωρίσετε τα μέτρα ασφαλείας για την προστασία του χειριστή που βασίζονται σε μία εκτίμηση της έκθεσης στις πραγματικές συνθήκες χρήσης (λαμβάνοντας υπόψη όλα τα μέρη του κύκλου λειτουργίας όπως τα διαστήματα που το εργαλείο είναι απενεργοποιημένο και όταν λειτουργεί στο ρελαντί μαζί με το χρόνο διέγερσης).

OGÓLNE WSKAZÓWKI BEZPIECZEŃSTWA DOTYCZĄCE URZĄDZEŃ ELEKTRYCZNYCH

OSTRZEŻENIE

Należy dokładnie zapoznać się ze wszystkimi ostrzeżeniami i wskazówkami bezpieczeństwa.

Nieprzestrzeganie ostrzeżeń oraz wskazówek bezpieczeństwa może spowodować porażenie prądem elektrycznym, pożar i/lub odniesienie poważnych obrażeń.

Ostrzeżenia i wskazówki bezpieczeństwa powinny być przechowywane do użycia w przyszłości.

Wykorzystywane w treści wskazówek wyrażenie "narzędzie elektryczne" dotyczy narzędzi zasilanych z sieci (przewodowych) lub z baterii (beprzewodowych).

1) Bezpieczeństwo stanowiska pracy

- a) **Miejsce pracy powinno być czyste i dobrze oświetlone.**
Brak porządku lub nieodpowiednie oświetlenie miejsca pracy może być przyczyną wypadku.
- b) **Nie należy używać narzędzi elektrycznych w miejscach zagrożonych wybuchem, na przykład w pobliżu łatwopalnych cieczy, gazów lub pyłów.**
Pracujące narzędzie elektryczne wytwarza iskry grożące wybuchem.
- c) **Dzieci oraz osoby postronne powinny pozostawać w bezpiecznej odległości od pracującego urządzenia.**
Dekonzcentracja może spowodować utratę kontroli nad urządzeniem.

2) Bezpieczeństwo elektryczne

- a) **Wtyczka narzędzia musi pasować do gniazda zasilania.**
Nie wolno przerabiać wtyczki.
Narzędzia posiadające uziemienie nie powinny być używane z wtyczkami przejściowymi.
Przestrzeganie powyższych zaleceń dotyczących wtyczek i gniazdek pozwoli zmniejszyć ryzyko porażenia prądem elektrycznym.
- b) **Należy unikać dotykania jakichkolwiek powierzchni i elementów uziemionych, takich jak rury, grzejniki, kuchenki lub urządzenia chłodnicze.**
Ryzyko porażenia prądem elektrycznym jest wyższe, gdy ciało jest uziemione.
- c) **Nie należy narażać narzędzi elektrycznych na działanie deszczu lub wilgoci.**
Obecność wody zwiększa niebezpieczeństwo porażenia prądem elektrycznym.
- d) **Nie należy używać przewodu zasilającego w sposób niezgodny z przeznaczeniem. Nie wolno używać przewodu do przenoszenia lub ciągnięcia urządzenia bądź wyłączania go z prądu.**
Należy powiniene znajdować się w bezpiecznej odległości od źródeł ciepła, oleju, ostrego krawędzi lub poruszających się części.
Uszkodzenie lub zapętlenie przewodu zwiększa ryzyko porażenia prądem elektrycznym.
- e) **W przypadku używania narzędzia elektrycznego na wolnym powietrzu należy korzystać z przedłużaczy przeznaczonych do takiego zastosowania.**
Używanie odpowiednich przedłużaczy zmniejsza ryzyko porażenia prądem elektrycznym.
- f) **W przypadku korzystania z narzędzia w miejscu o dużej wilgotności należy zawsze używać wyłącznika różnicowoprądowego.**
Korzystanie z takiego wyłącznika zmniejsza ryzyko porażenia prądem elektrycznym.

3) Bezpieczeństwo osobiste

- a) **Podczas korzystania z narzędzia elektrycznego należy zawsze koncentrować się na wykonywanej pracy i postępować zgodnie z zasadami zdrowego rozsądku.**
Narzędzia elektryczne nie powinny być obsługiwane przez osoby zmęczone lub znajdujące się pod wpływem substancji odurzających, alkoholu bądź lekarstw.
Chwila nieuwagi podczas obsługi narzędzia elektrycznego może spowodować odniesienie poważnych obrażeń.
 - b) **Zawsze używać odpowiedniego osobistego wyposażenia ochronnego. Zawsze nosić odpowiednie okulary ochronne.**
Stosowane w odpowiednich warunkach wyposażenie zabezpieczające, takie jak maska przeciwpyłowa, obuwie antypoślizgowe, kask lub nauszniaki zmniejsza ryzyko odniesienia obrażeń ciała.
 - c) **Uniemożliwić nieoczekiwane uruchomienie narzędzia. Przed podłączeniem narzędzia do gniazda zasilania i/lub zestawu baterii, a także przed podniesieniem lub przeniesieniem go, należy upewnić się, że wyłącznik znajduje się w położeniu wyłączenia.**
Ze względów bezpieczeństwa nie należy przenosić narzędzi elektrycznych, trzymając palec na wyłączniku, ani podłączać do zasilania urządzeń, których wyłącznik znajduje się w położeniu włączenia.
 - d) **Przed włączeniem usunąć wszystkie klucze regulacyjne.**
Pozostawienie klucza regulacyjnego podłączonego z częścią obrotową narzędzia może spowodować odniesienie obrażeń.
 - e) **Nie sięgać zbyt daleko. Należy zawsze stać stabilnie, zachowując równowagę.**
Zapewnia to lepsze panowanie nad narzędziem w nieoczekiwanych sytuacjach.
 - f) **Należy nosić odpowiednią odzież roboczą. Nie nosić luźnych ubrań lub biżuterii. Trzymać włosy, odzież i rękawice w bezpiecznej odległości od ruchomych części urządzenia.**
Luźne ubrania, biżuteria lub długie włosy mogą zostać wciągnięte przez ruchome części narzędzia.
 - g) **Jeżeli wraz z narzędziem dostarczone zostało wyposażenie służące do odprowadzania pyłów, należy pamiętać o jego właściwym podłączeniu i używaniu.**
Właściwe zbieranie i odprowadzanie pyłu zmniejsza zagrożenia związane z jego obecnością.
- #### 4) Obsługa i konserwacja narzędzi elektrycznych
- a) **Nie używać narzędzia elektrycznego ze zbyt dużą siłą. Należy stosować narzędzie odpowiednie dla wykonywanej pracy.**
Narzędzie przeznaczone do określonej pracy wykona ją lepiej i w sposób bardziej bezpieczny, pracując z zalecaną prędkością.
 - b) **Nie należy używać narzędzia, którego wyłącznik jest uszkodzony.**
Każde urządzenie, które nie może być właściwie włączone i wyłączane, stanowi zagrożenie i musi zostać naprawione.
 - c) **Należy zawsze odłączyć urządzenie z sieci zasilania i/lub baterii przed przystąpieniem do jakichkolwiek modyfikacji, wymiany akcesoriów itp. oraz kiedy urządzenie nie będzie używane przez dłuższy czas.**
Powyższe środki mają na celu wyeliminowanie ryzyka nieoczekiwanego uruchomienia urządzenia.
 - d) **Nie używane narzędzia elektryczne powinny być przechowywane w miejscu niedostępnym dla dzieci oraz osób, które nie znają zasad ich obsługi lub niniejszych zaleceń.**
Korzystanie z narzędzi elektrycznych przez osoby, które nie zostały przeszkolone, może stanowić zagrożenie.
 - e) **Należy dbać o odpowiednią konserwację narzędzi elektrycznych. Przed rozpoczęciem pracy należy sprawdzić, czy ruchome części urządzenia nie są wygięte, uszkodzone lub pęknięte i czy nie występują jakiegokolwiek inne okoliczności, które mogłyby uniemożliwić bezpieczną pracę urządzenia.**

W razie uszkodzenia przed kolejnym użyciem narzędzie musi zostać naprawione.

Wiele wypadków następuje z powodu nieprawidłowej konserwacji narzędzi elektrycznych.

- f) **Narzędzia tnące powinny być zawsze ostre i czyste.**
Narzędzia tnące powinny być utrzymywane w odpowiednim stanie, a ich krawędzie muszą być odpowiednio ostre - zmniejsza to ryzyko wygięcia i ułatwia obsługę narzędzia.
- g) **Należy zawsze obsługiwać narzędzie, jego akcesoria takie jak wiertła itp. w sposób zgodny z zaleceniami niniejszej instrukcji, biorąc pod uwagę warunki robocze oraz rodzaj wykonywanej pracy.**
Używanie narzędzia do celów niezgodnych z jego przeznaczeniem może spowodować niebezpieczeństwo.

5) Serwis

- a) **Narzędzia elektryczne mogą być naprawiane wyłącznie przez uprawnionych techników serwisowych, przy zastosowaniu oryginalnych części zamiennych.**
Zapewnia to utrzymanie bezpieczeństwa obsługi urządzenia.

UWAGA

Dzieci i osoby niepełnosprawne muszą pozostawać w bezpiecznej odległości od narzędzia.

Nie używane narzędzia elektryczne powinny być przechowywane w miejscu niedostępnym dla dzieci i osób niepełnosprawnych.

WSKAZÓWKI BEZPIECZEŃSTWA DOTYCZĄCE MŁOTA UDAROWEGO

- Należy stosować ochraniacze słuchu**
Narażenie na hałas może spowodować utratę słuchu.
- Należy używać uchwytów pomocniczych, dostarczonych wraz z narzędziem.**
Utrata kontroli nad urządzeniem może spowodować obrażenia ciała.
- Nie dotykaj wiertła w trakcie lub natychmiast po zakończeniu pracy. Wiertło rozgrzewa się do wysokich temperatur i może spowodować poważne poparzenia.
- Zanim zaczniesz rozbijać lub przewiercać ścianę, podłogę lub sufit upewnij się, że wewnątrz nie ma elektrycznych kabli ani przewodów.
- Nawet gdy przełącznik jest włączony, silnik pracuje a młot nie zawsze zaczyna działać. W takiej sytuacji wyłącz przełącznik, przyciśnij ponownie głowicę narzędzia do niszczonyj powierzchni i na przemian włączaj i wyłączaj przełącznik. To powinno ponownie zastartować młot udarowy. Powtarzaj to działanie przez kilka minut a młot udarowy rozgrzeje się i będzie potem działał w pozycji ON-LOCK.

DANE TECHNICZNE

Napięcie (w zależności od miejsca)*	(110V, 230V, 240V) ~
Moc pobierana	950 W*
Prędkość obrotowa z obciążeniem	3000 min ⁻¹
Waga (bez kabla i uchwytu bocznego)	5,9 kg

* Sprawdź nazwę produktu, jako że ulega ona zmianie w zależności od miejsca zakupu.

WYPOSAŻENIE STANDARDOWE

- (1) Plastikowe pudełko 1
 (2) Punktak (uchwyt SDS max) 1
 (3) Boczny uchwyt 1
 Wyposażenie standardowe może ulec zmianie bez uprzedzenia.

MOŻLIWE WYPOSAŻENIE DODATKOWE (sprzedawane oddzielnie)

- Rozbijanie



- (1) Punktak
Długość: 280, 400 mm

- Cięcie asfaltu

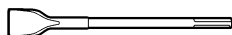

- (1) Przecinak

- Obtłukiwanie powierzchniowe



- (1) Tłuczek



- (2) Uchwyt

- Ubijanie



- (1) Ubijak



- (2) Uchwyt

- Dłutowanie rowków i brzegów

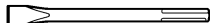

- (1) Dłuto
Długość: 280, 400 mm

- Wybieranie, pogłębianie

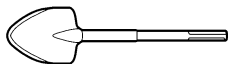

- (1) Wybierak

- Smar młotkowy A
500 g (w puszcze)
70 g (w zielonej tubie)
30 g (w zielonej tubie)

Dodatkowe akcesoria mogą ulec zmianie bez uprzedzenia.

ZASTOSOWANIE

Rozbijanie betonu, obruszanie betonu, rowkowanie, cięcie prętów i wbijanie pali.

Przykłady zastosowań:

Instalacja rur i kabli, instalacja urządzeń sanitarnych, instalacja maszyn, prace wodocągowe i ściekowe, prace wewnętrzne, prace przy urządzeniach portowych oraz prace inżynieryjno ładowe.

PRZED UŻYCIEM

1. Źródło mocy

Upewnij się, że źródło mocy jest zgodne z wymogami mocy zaznaczonymi przy nazwie produktu.

2. Przełącznik

Upewnij się, że przełącznik jest wyłączony (pozycja OFF). Jeśli wtyczka jest włączona do prądu podczas gdy przełącznik jest włączony (pozycja ON), narzędzie zacznie działać natychmiast, co może spowodować poważny wypadek.

3. Przedłużacz

Kiedy miejsce pracy znajduje się daleko od źródła prądu, użyj przedłużacza o wystarczającym przekroju. Przedłużacz powinien być tak krótki jak tylko jest to możliwe.

4. Jak instalować narzędzie

UWAGA:

Upewnij się, że wyłączyłeś przełącznik (pozycja OFF) i wyjąłeś wtyczkę z kontaktu aby uniknąć poważnych konsekwencji.

WSKAZÓWKA:

Do narzędzi typu punktak, dłuto itp. używaj wyłącznie oryginalnych części produkowanych przez naszą kompanię.

- (1) Oczyszcz końcówkę narzędzia.
- (2) Jak demonstruje **Rys.1** pociągnij za uchwyt (A) w kierunku (A) i włóż narzędzie w otwór przedniej pokrywy.
- (3) Popraw pozycję rowka w trakcie obracania narzędzia i wkładaj je dalej aż uderzy w dno.

- (4) Wróć uchwytem (A) do pozycji wyjściowej, pociągnij narzędzie i upewnij się, że całkowicie zaskoczyło (**Rys. 2**).

5. Wybieranie pozycji narzędzia w trakcie pracy

Narzędzie może być obracane co 30 stopni i może być ustawione w 12 pozycjach.

- (1) Jak pokazuje **Rys. 3**, jeśli uchwyt (A) jest ustawiony w kierunku (B) w sytuacji kiedy uchwyt (B) jest wepchnięty w kierunku (A) kąt ustawienia ostrza może być dowolnie zmieniany w wymaganym kierunku.
- (2) Rozluźnij uchwyt (B) i obróć narzędzie, upewniając się przy tym, że jest ono całkowicie zaciśnięte.

6. Wyjmowanie narzędzia

Jak demonstruje **Rys. 1**, pociągnij za uchwyt (A) i wyjmij narzędzie.

UWAGA:

Upewnij się, że podczas pracy trzymasz za uchwyt główny i boczny lub część uchwyty (C). Nie trzymaj w czasie pracy za uchwyt (A). Jeśli pociągniesz za niego niechcący, punktak może wyskoczyć.

JAK UŻYWAĆ MKOT UDAROWY (Rys. 4)

1. Po umieszczeniu czubka narzędzia na betonowej nawierzchni przełącz do pozycji ON.
2. Poprzez wykorzystanie ciężaru własnego maszyny i mocne trzymanie młota obiema rękami można skutecznie kontrolować występującą reakcję odrzutu. Pracuj ze średnią szybkością, użycie zbyt dużego nacisku zmniejszy efektywność pracy.

UWAGA:

Po długotrwałym używaniu oprawa cylindra rozgrzewa się. Uważaj, by nie poparzyć rąk.

JAK ZMIENIĄĆ SMAR

Konstrukcja maszyny jest całkowicie szczelna w celu zabezpieczenia przed kurzem i wyciekami smaru, a więc maszyna może być używana przez długi okres czasu bez smarowania. Zmieniaj jednak smar, by przedłużyć okres poprawnego funkcjonowania. Zmień smar według poniżej zamieszczonej instrukcji.

1. Okres wymiany smaru

Powinieneś sprawdzić smar podczas wymiany szczotki węglowej. (Patrz rys. 4 w części KONSERWACJA I INSPEKCJA).

Poproś o wymianę smaru w najbliższym Centrum Autoryzowanych Usług Hitachi.

W przypadku, gdy sam potrzebujesz wymienić smar posłuż się następującą instrukcją:

2. Jak wymienić smar:

UWAGA:

Przed uzupełnieniem smaru wyłącz urządzenie i wyjmij wtyczkę z kontaktu.

- (1) Zdejmij pokrywę przekładni i wytrzyj smar wewnątrz. (**Rys. 5**)
- (2) Wprowadź 40 g (standardowa ilość do pokrycia łączącego pręta) smaru A do Elektrycznego Młota Hitachi do przekładni.
- (3) Po uzupełnieniu smaru załóż z powrotem pokrywę przekładni.

WSKAZÓWKA:

Smar A do Młotów Elektrycznych Hitachi jest smarem o niskiej lepkości.

W razie potrzeby zakup go w Autoryzowanym Centrum Obsługi Hitachi.

KONSERWACJA I INSPEKCJA

1. Inspekcja narzędzia

Ponieważ używanie tępego narzędzia obniża wydajność i może spowodować złe funkcjonowanie silnika, naostrz lub wymień narzędzie gdy tylko zauważysz stępienie

2. Sprawdzanie śrub mocujących

Regularnie sprawdzaj wszystkie mocujące śruby i upewnij się, że są mocno przykręcone. Jeśli któraś z nich się obluzuje, natychmiast ją przykręć. Zaniedbanie tego może spowodować poważne zagrożenie.

3. Konserwacja silnika

Wirnik silnika jest sercem narzędzia.

Zadbaj, by wirnik nie został uszkodzony i nie zawilgotniał lub pokrył się olejem.

4. Sprawdzanie szczotek węglowych (Rys. 6)

W silniku zastosowane są szczotki węglowe, które ulegają zużyciu. Gdy zużywają się lub gdy są bliskie limitu zużycia może to spowodować kłopoty z silnikiem. Gdy urządzenie jest wyposażone w szczotki węglowe z automatycznym wyłącznikiem, silnik wyłącza się sam. Wymień wtedy szczotki na nowe o tych samych numerach widocznych na ilustracji.

Dodatkowo, zawsze utrzymuj je w czystości i sprawdzaj, czy poruszają się luźno wewnątrz uchwytych.

5. Wymiana szczotek węglowych

Poluzuj dwa komplety śrub i zdejmij pokrywę. Usuń przykrycia szczotek węglowych. Po wymianie szczotek węglowych dokręć mocno przykrycia i załóż pokrywę mocno dokręcając dwa zestawy śrubek.

6. Lista części zamiennych

A: Nr części

B: Nr kodu

C: Ilość użytych części

D: Uwagi

UWAGA:

Naprawa, modyfikacje i przeglądy narzędzi elektrycznych Hitachi musi być wykonywane przez Autoryzowane Centrum Obsługi Hitachi.

Ta lista części będzie przydatna jeśli zostanie wręczona wraz z narzędziem, gdy zgłosimy się do naprawy lub przeglądu w Autoryzowanym Centrum Obsługi Hitachi. Podczas użytkowania i konserwacji narzędzi elektrycznych muszą być przestrzegane przepisy i standardy bezpieczeństwa.

MODYFIKACJE:

Narzędzia elektryczne Hitachi są ciągle ulepszone i modyfikowane w celu wprowadzania najnowszych osiągnięć nauki i techniki

W związku z tym pewne części (a także numery kodów i konstrukcja) mogą ulec zmianom bez uprzedzenia.

WSKAZÓWKA:

W związku z prowadzonym przez Hitachi programem badań i rozwoju, specyfikacje te mogą się zmienić w każdej chwili bez uprzedzenia.

Informacja dotycząca poziomu hałasu i wibracji

Wartość całkowita wibracji (trójosiowa suma wektorowa), określona zgodnie z postanowieniami normy EN60745.

Łdutowanie:

wartość emisji wibracji **a_h**, **C_{heq}** = 12,4 m/s²

Niepewność K = 2,2 m/s²

OSTRZEŻENIE

- Wartość emisji wibracji podczas pracy narzędzia elektrycznego może różnić się od podanej wartości w zależności od sposobu wykorzystywania narzędzia.
- Aby określić środki bezpieczeństwa wymagane do ochrony operatora zgodnie z szacowaną wartością narażenia na zagrożenie w zależności od rzeczywistych warunków użytkowania (uwzględniając wszystkie etapy cyklu roboczego, a także przerwy w pracy urządzenia oraz praca w trybie gotowości).

GWARANCJA

Gwarancja na elektronarzędzia Hitachi jest udzielana z uwzględnieniem praw statutowych i przepisów krajowych. Gwarancja nie obejmuje wad i uszkodzeń powstałych w wyniku niewłaściwego użytkowania lub wynikających z normalnego zużycia. W wypadku reklamacji należy dostarczyć kompletne elektronarzędzie do autoryzowanego centrum serwisowego Hitachi wraz z KARTĄ GWARANCYJNĄ znajdującą się na końcu instrukcji obsługi.

SZERSZÁMGÉPEKRE VONATKOZÓ ÁLTALÁNOS BIZTONSÁGI FIGYELMEZTETÉSEK

FIGYELEM

Olvasson el minden biztonsági figyelmeztetést és minden utasítást.

A figyelmeztetések és utasítások be nem tartása áramütést, tüzet és/vagy súlyos sérülést eredményezhet.

Őrizzen meg minden figyelmeztetést és utasítást a jövőbeni hivatkozás érdekében.

A "szerszámgép" kifejezés a figyelmeztetésekben a hálózatról működő (vezetékes) vagy akkumulátorról működő (vezeték nélküli) szerszámgépre vonatkozik.

1) Munkaterületi biztonság

- a) **Tartsa a munkaterületet tisztán és jól megvilágítva.**
A vezetékűfótt vagy sötét területek vonzzák a baleseteket.
- b) **Ne üzemeltesse a szerszámgépet robbanásveszélyes atmoszférában, mint például gyúlékony folyadékok, gázok vagy por jelenlétében.**
A szerszámgépek szikrákat keltenek, amelyek meggyújthatják a port vagy gőzöket.
- c) **Tartsa távol a gyermekeket és körülállókát, miközben a szerszámgépet üzemelteti.**
A figyelmen kívül hagyás a kontroll elvesztését okozhatja.

2) Érintésvédelem

- a) **A szerszámgép dugaszoknak meg kell felelniük az aljzatnak.**
Soha, semmilyen módon ne módosítsa a dugaszt.
Ne használjon semmilyen adapter dugaszt földelt szerszámgépekkel.
A nem módosított dugaszok és a megfelelő aljzatok csökkentik az áramütés kockázatát.
- b) **Kerülje a test érintkezését földelt felületekkel, mint például csövekkel, radiátorokkal, tűzhelyekkel és hűtőszekrényekkel.**
Az áramütés kockázata megnövekszik, ha a teste földelve van.
- c) **Ne tegye ki a szerszámgépeket esőnek vagy nedves körülményeknek.**
A szerszámgépbe kerülő víz növeli az áramütés kockázatát.
- d) **Ne rongálja meg a vezetéket. Soha ne használja a vezetéket a szerszámgép szállítására, húzására vagy kihúzására.**
Tartsa távol a vezetéket a hőtől, olajtól, éles szegélyektől vagy mozgó alkatrészektől.
A sérült vagy összekuszálódott vezetékek növelik az áramütés kockázatát.
- e) **Szerszámgép szabadban történő üzemeltetése esetén használjon szabadtéri használatra alkalmas hosszabbító kábelt.**
A szabadtéri használatra alkalmas kábel használata csökkenti az áramütés kockázatát.
- f) **Ha elkerülhetetlen a szerszámgép nyirkos helyen történő használata, használjon maradékáram-készülékkel (RCD) védett táplálást.**
Az RCD használata csökkenti az áramütés kockázatát.

3) Személyi biztonság

- a) **Álljon készenlétben, figyelje, hogy mit tesz, és használja a józan esztét a szerszámgép üzemeltetésekor.**
Ne használja a szerszámgépet fáradtan, kábítószert, alkohol vagy gyógyszer befolyása alatt.
A szerszámgépek üzemeltetése közben egy pillanatra figyelmen kívül hagyás súlyos személyi sérülést eredményezhet.

- b) **Használjon személyi védőfelszerelést. Mindig viseljen védőszemüveget.**

A megfelelő körülmények esetén használt védőfelszerelés, mint például a porlárca, nem csúszó biztonsági cipő, kemény sisak, vagy hallásvédő csökkenti a személyi sérüléseket.

- c) **Előzze meg a véletlen elindítást. Győződjön meg arról, hogy a kapcsoló a KI helyzetben van, mielőtt csatlakoztatja az áramforráshoz és/vagy az akkumulátorcsomaghoz, amikor felveszi vagy szállítja a szerszámot.**

A szerszámgépek szállítása úgy, hogy az ujj a kapcsolón van vagy a bekapcsolt helyzetű szerszámgépek áram alá helyezése vonzza a baleseteket.

- d) **Távolítson el minden állítókulcsot vagy csavarkulcsot, mielőtt bekapcsolja a szerszámot.**

A szerszámgép forgó részéhez csatlakoztatva hagyott csavarkulcs vagy kulcs személyi sérülést eredményezhet.

- e) **Ne nyúljon át. Mindenkor álljon stabilan, és őrizze meg egyensúlyát.**

Ez lehetővé teszi a szerszámgép jobb ellenőrzését váratlan helyzetekben.

- f) **Öltözzön megfelelően. Ne viseljen laza ruházatot vagy ékszert. Tartsa távol a haját, ruházatát és kesztyűjét a mozgó részekről.**

A laza ruházat, ékszer vagy hosszú haj beakadhat a mozgó részekbe.

- g) **Havannak rendelkezésre bocsátott eszközök a porleszívó és gyűjtő létesítmények csatlakoztatásához, gondoskodjon arról, hogy ezek csatlakoztatva és megfelelően használva legyenek.**

A porgyűjtő használata csökkentheti a porhoz kapcsolódó veszélyeket.

4) A szerszámgép használata és ápolása

- a) **Ne erőltesse a szerszámgépet. Használjon az alkalmazásához megfelelő szerszámgépet.**
A megfelelő szerszámgép jobban és biztonságosabban végzi el a feladatot azon a sebességen, amelyre azt tervezték.
- b) **Ne használja a szerszámgépet, ha a kapcsoló nem kapcsolja azt be és ki.**
Az a szerszámgép, amely a kapcsolóval nem vezérelhető, veszélyes és meg kell javítani.
- c) **Húzza ki a dugaszt az áramforrásból és/vagy az akkumulátorcsomagot a szerszámgépéből, mielőtt bármilyen beállítást végez, tartozékokat cserél vagy tárolja a szerszámgépeket.**
Az ilyen megelőző biztonsági intézkedések csökkentik a szerszámgép véletlen beindulásának kockázatát.
- d) **A használaton kívüli szerszámgépeket tárolja úgy, hogy gyermekek ne érhessek el, és ne engedje meg, hogy a szerszámgépet vagy ezeket az utasításokat nem ismerő személyek üzemeltessék a szerszámgépet.**
Képzetlen felhasználók kezében a szerszámgépek veszélyesek.
- e) **A szerszámgépek karbantartása. Ellenőrizze a helytelen beállítást, a mozgó részek elakadása, alkatrészek törése és minden olyan körülmény szempontjából, amelyek befolyásolhatják a szerszám működését.**
Ha sérült, használat előtt javíttassa meg a szerszámot.
Sok balesetet a rosszul karbantartott szerszámgépek okoznak.
- f) **A vágószerszámokat tartsa élesen és tisztán.**
Az éles vágóélekkel rendelkező, megfelelően karbantartott vágószerszámok kevésbé valószínűleg akadnak el és könnyebben kezelhetők.

- g) A szerszám gép tartozékait és betétkéseit, stb. használja ezeknek az utasításoknak megfelelően, figyelembe véve a munkakörülményeket és a végzendő munkát.

A szerszám gép olyan műveletekre történő használata, amelyek különböznek a szándékoltaktól, veszélyes helyzetet eredményezhet.

5) Szerviz

- a) A szerszám gépet képesített javító személyel szervizeltesse, csak azonos cserealkatrészek használatával.

Ez biztosítja, hogy a szerszám gép biztonsága megmaradjon.

VIGYÁZAT

Tartsa távol a gyermekeket és beteg személyeket. Amikor nincs használatban, a szerszámokat úgy kell tárolni, hogy gyermekek és beteg személyek ne érhessek el.

VÉSŐKALAPÁCS BIZTONSÁGI FIGYELMEZTETÉS

1. Viseljen fülvédőt

A zajnak való kitettség halláskárosodást okozhat.

MŰSZAKI ADATOK

Feszültség (terület szerint)*	(110V, 230V, 240V) ~
Névleges teljesítményfelvétel	950W*
Teljes terheléses ütés-sebesség	3000 perc ⁻¹
Súly (tápkábel és oldalfogantyú nélkül)	5,9 kg

* Ne felejtse el ellenőrizni a típusablán feltüntetett adatokat, mivel ezek eladási területenként változnak!

STANDARD TARTOZÉKOK

- (1) Hordtáska 1
 (2) Közétfúró rúd (SDS-max szárú) 1
 (3) Oldalfogantyú 1

A standard tartozékok előzetes tájékoztatás nélkül változhatnak.

TETSZÉS SZERINT VÁLASZTHATÓ TARTOZÉKOK (külön megrendelésre)

- Törés



- (1) Közétfúró rúd
Teljes hossza: 280, 400 mm

- Aszfaltvágás

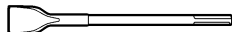

- (1) Vágófej

- Felületrovátkolás



- (1) Rovátkoló szerszám (2) Szár

- Döngölés



+

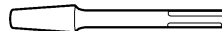

- (1) Döngölőfej (2) Szár

- Hornyolás és szélezés

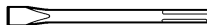

- (1) Bontóvéső
Teljes hossza: 280, 400 mm

- Kotrási műveletek

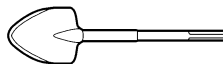

- (1) Kotrófej

- "A" Kalapácszsír:
500 g (dobozban)
70 g (zöld színű tubusban)
30 g (zöld színű tubusban)

A tetszés szerint választható tartozékok előzetes bejelentés nélkül bármikor változhatnak.

ALKALMAZÁSOK

Beton feltörése, beton vézése, horonykészítés, betonvas vágása, és cölöpverés.

Alkalmazási példák:

Csővezetékek és elektromos vezetékek lefektetése, egészségügyi létesítmények telepítése, gépek beszerelése, vízellátási és csatornázási munkák, belső munkák, kikötői létesítmények, és egyéb általános építészeti munkák.

AZ ÜZEMBEHELYEZÉS ELŐTTI TENNIVALÓK

1. Áramforrás

Ügyeljen rá, hogy a készülék adattábláján feltüntetett feszültség értéke megegyezzen az alkalmazni kívánt hálózati feszültséggel.

2. Hálózati kapcsoló

Ügyeljen rá, hogy a hálózati kapcsoló KI állásba legyen kapcsolva. Ha a csatlakozódugót úgy csatlakoztatja a dugaszolóaljzatba, hogy közben a hálózati kapcsoló BE állásban van, a kéziszerszám azonnal működésbe lép, ami súlyos balesetet idézhet elő.

3. Hosszabbító vezeték

Ha a munkaterület az áramforrástól távol található, akkor egy megfelelő keresztmetszetű és teljesítményű hosszabbító vezeték kell alkalmazni.

4. A szerszámfejek beszerelése

FIGYELEM

A súlyos balesetek elkerülése érdekében ügyeljen rá, hogy a kapcsoló KI állásba legyen kapcsolva, és húzza ki a csatlakozódugót a hálózati dugaszolóaljzattól.

MEGJEGYZÉS:

Fűrőrudak, vágófejek, és egyéb szerszámfejek használata során csak a vállalatunk által tervezett valódi alkatrészeket használjon.

- (1) Tisztítsa meg a szerszám szárát.
- (2) **Az 1. Ábrán** látható módon húzza hátra az (A) karmantyút az **Ⓐ** jel irányába, és dugja be a szerszámot az elől levő lyukba.
- (3) A szerszám elforgatásával állítsa be a vajat helyzetét, majd nyomja tovább befelé a szerszámot mindaddig, míg az a lyuk alját nem érinti.
- (4) Engedje vissza az (A) karmantyút eredeti helyzetébe, és húzza meg a szerszámot, hogy ellenőrizze, megfelelően a helyére van-e rögzítve. (**2. Ábra**)
- 5. A szerszámfej helyzetének beállítása**
A szerszámfej 30 fokoként elfordítható, és 12 beállítási helyzetben rögzíthető.
- (1) Amint az a **3. Ábrán** látható, ha az (A) markolat a **Ⓑ** jel irányában el van fordítva, miközben a (B) markolat az **Ⓐ** jel irányában be van nyomva, a szerszám lap szöge bármelyik irányban szabadon változtatható.
- (2) Engedje vissza a (B) markolatot, majd forgassa el a szerszámot, és ellenőrizze, hogy teljesen a helyére van-e rögzítve.

6. A szerszámfej kiserelése

Az **1. Ábrán** látható módon húzza hátra az (A) markolatot, és húzza ki a szerszámfejet.

FIGYELEM

Munka közben mindig fogja a fogantyút és az oldalfogantyút, illetve a (C) markolatot. A szerszámot munka közben nem szabad az (A) karmantyúnál fogva tartani. Ha ilyen esetben véletlenül meghúzza a karmantyút, a köztűfűrő rúd kiugorhat a helyéről.

A VÉSŐKALAPÁCS HASZNÁLATA (4. Ábra)

1. Helyezze a szerszámfej végét a betonfelületre, majd kapcsolja BE állásba a kapcsolót.
2. A gép súlyának kihasználásával, és a kalapácsot mindkét kézzel szilárdan tartva a későbbi visszarúgásos mozgás hatásosan kezelhető. A munkavégzés során közepes sebességgel dolgozzon, mert a túlságos erő kifejtés rontja a munka hatékonyságát.

FIGYELEM

Hosszú ideig történő használat során a henger köpenye átforrósodik. Ügyeljen rá, nehogy emiatt megégesse a kezét.

A KENŐZSÍR LECSERÉLÉSE

Ez a gép légmentesen zárt kivitelű, hogy védve legyen a por bejutása, illetve a kenőzsír szabadba jutása ellen. Ezáltal a készülék hosszú időn keresztül használható a kenőzsír pótlása nélkül. A gép hasznos élettartamának meghosszabbítása érdekében azonban időnként cserélje le a zsírt. A kenőzsír cseréjét a következők szerint kell elvégezni:

1. A kenőzsír cseréjének gyakorisága

A szénkefék cseréjekor ellenőrizze a kenőzsír állapotát. (Lásd a KARBANTARTÁS ÉS ELLENŐRZÉS című fejezet 4. pontját). A zsír kicserélését a legközelebbi hivatalos Hitachi szervizközponttól kérheti.

Amennyiben saját magának kell kicserélnie a kenőzsírt, a következő lépések szerint járjon el.

2. A kenőzsír lecserélése

FIGYELEM!

Zsírcsere előtt kapcsolja ki a gépet, és húzza ki a hálózati csatlakozódugót a dugaszoló aljzattól.

- (1) Vegye le a hajtómű burkolatát, és törölje ki a benne levő régi zsírt (**5. Ábra**)
- (2) Tegyen a hajtóműháza 40 gramm (a hajtókar elfedéséhez szükséges szokásos mennyiség) Hitachi "A" elektromos kalapácszsírt.
- (3) A zsír lecserélése után szilárdan szerelje fel a faggyúház fedelét.

MEGJEGYZÉS:

A Hitachi "A" elektromos kalapácszsír alacsony viszkozitású. Az elfogyott kenőzsír szükség esetén egy Hitachi szakszerviztől beszerezve pótolható.

ELLENŐRZÉS ÉS KARBANTARTÁS

1. A szerszám ellenőrzése

Mivel a kitompult szerszám használata csökkenti a hatékonyságot és a motor meghibásodását okozhatja, ezért a szerszámot azonnal élezze meg, ha kopást észlel rajta.

2. A rögzítő csavarok ellenőrzése

Rendszeresen ellenőrizzen minden rögzítő csavart, és ügyeljen rá, hogy azok megfelelően meg legyenek szorítva. Minden meglazult csavart azonnal szorítson meg. Ennek elhanyagolása súlyos veszélyeket hordoz magában.

3. A motor karbantartása

A motor tekeréselése az elektromos szerszám "szíve". Gondosan ügyeljen rá, hogy a tekeréselés ne sérüljön, illetve ne kerüljön kapcsolatba olajjal vagy vízzel.

4. A szénkefék ellenőrzése (6. Ábra)

A motorba szénkefék vannak beépítve, melyek elhasználódnak. A kopási határ közeléig elhasználódott szénkefék motorhibákat okozhatnak. Ha a motor automatikus leállítású szénkefékkel van szerelve, akkor automatikusan leáll. Ilyenkor mindkét szénkefét újra kell cserélni, amelyek számjelzése megegyezik az ábrán látható számokkal. Ezen kívül a szénkefákat tartsa mindig tisztán és ügyeljen rá, hogy azok szabadon csúszhassanak a szénkefetartóban.

5. A szénkefék cseréje

Lazítsa fel a két rögzítő csavart, és vegye le a végelező burkolatot. Vegye ki a kefetartókat és a szénkefákat. A szénkefék kicserélése után húzza meg szorosan a kefetartókat, és helyezze vissza végelező burkolatot, majd húzza meg szorosan a két rögzítőcsavart.

6. Szervizelési alkatrésztábla

- A: Alkatrész-szám
B: Kódszám
C: Használt darabszám
D: Megjegyzések

FIGYELEM!

A Hitachi kéziszerszámok javítását, módosítását, illetve ellenőrzését kizárólag Hitachi szakszervizben szabad elvégezteni.

Ez az alkatrésztábla a szerszám javításra vagy egyéb karbantartásra egy Hitachi szakszervizbe történő bevitelkor jelent segítséget.

A kéziszerszámok üzemeltetése és karbantartása során be kell tartani az adott országban érvényes biztonsági előírásokat és szabványokat.

MÓDOSÍTÁSOK

A Hitachi kéziszerszámok állandó tökéletesítéseken mennek át, hogy alkalmazni tudják a legújabb műszaki fejlesztések eredményeit.

Éppen ezért egyes alkatrészek (azok kódszámai illetve kiviteli módjai) előzetes bejelentés nélkül megváltozhatnak.

GARANCIA

A Hitachi Power Tools szerszámokra a törvényes/országos előírásoknak megfelelő garanciát vállalunk. A garancia nem vonatkozik a helytelen vagy nem rendeltetésszerű használatból, továbbá a normál mértékűnek számító elhasználódásból, kopásból származó meghibásodásokra, károokra. Reklamáció esetén kérjük, küldje el a - nem szétszerelt - szerszámot a kezelési útmutató végén található GARANCIA BIZONYLATTAL együtt a hivatalos Hitachi szervizközpontba.

MEGJEGYZÉS

A HITACHI folyamatos kutatási és fejlesztési programja következtében az itt szereplő műszaki adatok előzetes bejelentés nélkül változhatnak.

A környezeti zajra és vibrációra vonatkozó információk
EN60745 szerint meghatározott rezgési összértékek (háromtengelyű vektorösszeg).

Vésés:

Rezgési kibocsátási érték **a_h**, **Cheq** = 12,4 m/s²

Bizonytalanság K = 2,2 m/s²

FIGYELEM

- A rezgési kibocsátási érték a szerszám gép tényleges használata során különbözhet a megadott értéktől a szerszám használatának módjaitól függően.
- A kezelő védelméhez szükséges biztonsági intézkedések azonosításához, amelyek a használat tényleges körülményeinek való kitétség becslésén alapulnak (számításba véve az üzemeltetési ciklus minden részét, mint például az időket, amikor a szerszám ki van kapcsolva, és amikor üresjáratban fut a bekapcsolási időn túl).

OBCENÁ VAROVÁNÍ TÝKAJÍCÍ SE BEZPEČNOSTI EL. PŘÍSTROJE

⚠ UPOZORNĚNÍ

Přečtěte si všechna varování týkající se bezpečnosti a všechny pokyny.

Nedodržení těchto varování a pokynů může mít za následek elektrický šok, požár a/nebo vážné zranění.

Všechna varování a pokyny si uschovejte. V budoucnu se vám mohou hodit.

Pojem "elektrický nástroj" v těchto varováních se vztahuje k vašemu elektrickému nástroji napájenému ze sítě (se šňůrou) nebo napájenému z baterie (bez šňůry).

1) Bezpečnost na pracovišti

a) Udržujte vaše pracoviště čisté a dobře osvětlené.

V důsledku nepořádku nebo tmy dochází k nehodám.

b) Neprovazujte elektrické nástroje ve výbušném ovzduší, např. v přítomnosti hořlavých kapalin, plynů či prachu.

Elektrické nástroje produkují jiskry, které by mohly zapálit prach anebo plyny.

c) Během práce s elektrickým nástrojem zabraňte přístupu dětí a přihlížejících osob.

Rozptýlování by mohlo způsobit ztrátu vaší kontroly nad nástrojem.

2) Elektrická bezpečnost

a) Zástrčka elektrického nástroje musí odpovídat zásuvce.

Nikdy se nepokoušejte zástrčku jakkoli upravovat. U uzemněných elektrických nástrojů nepoužívejte žádné rozbočovací zásuvky.

Neupravené zástrčky a odpovídající zásuvky sniží nebezpečí elektrického šoku.

b) Zabraňte kontaktu s uzemněnými povrchy jako jsou trubky, radiátory, sporáky a lednice.

Je-li uzemněné vaše tělo, existuje zvýšené nebezpečí elektrického šoku.

c) Nevystavujte elektrický nástroj dešti nebo vlhkým podmínkám.

Voda, která vnikne do elektrického nástroje, zvýší nebezpečí elektrického šoku.

d) Zacházejte správně s napájecí šňůrou. Nikdy šňůru nepoužívejte k přenášení, tahání nebo odpojování elektrického nástroje ze zásuvky.

Umístěte napájecí šňůru mimo působení horka, mimo olej, ostré hrany nebo pohybující se části. Poškozené nebo zamotané šňůry zvyšují nebezpečí elektrického šoku.

e) Během provozu elektrického nástroje venku používejte prodlužovací šňůru vhodnou k venkovnímu použití.

Použití šňůry vhodné k venkovnímu použití snižuje nebezpečí elektrického šoku.

f) Pokud je použití elektrického nástroje na vlhkém místě nevyhnutelné, použijte napájení s ochranným zařízením na zbytkový proud.

Použití zařízení na zbytkový proud snižuje riziko elektrického šoku.

3) Osobní bezpečnost

a) Buďte pozorní, sledujte, co děláte a při práci s elektrickým nástrojem používejte zdravý rozum. Elektrický nástroj nepoužívejte, jste-li unavení nebo pod vlivem drog, alkoholu nebo léků.

Jediný okamžik nepozornosti při práci s elektrickým nástrojem může způsobit vážné zranění.

b) Používejte osobní ochranné pracovní pomůcky. Vždy noste ochranu očí.

Ochranné pracovní pomůcky jako respirátor, bezpečnostní obuv s protiskluzovou podrážkou, ochranná přilba nebo ochrana sluchu použité v příslušných podmínkách sniží možnost zranění.

c) Zabraňte nechtěnému spuštění. Před připojením ke zdroji napájení a/nebo bateriového zdroje, zvedáním nebo přenášením elektrického nástroje se ujistěte, že je spínač v poloze vypnuto.

Nošením elektrických nástrojů s prstem na vypínači nebo jejich aktivací s vypínačem v poloze zapnuto vzniká nebezpečí úrazu.

d) Před zapnutím elektrického nástroje odstraňte seřizovací klíč.

Klíč ponechaný připevněný k rotující části elektrického nástroje může způsobit zranění.

e) Nepřehánějte to. Vždy si udržujte správné postavení a stabilitu.

To umožní lepší kontrolu nad elektrickým nástrojem v nepředvídaných situacích.

f) Noste správný oděv. Nenoste volné oblečení ani šperky. Vlasy, oděv a rukavice udržujte mimo pohybující se části.

Volný oděv, šperky nebo dlouhé vlasy mohou být vtaheny do pohybujících se částí.

g) Pokud jsou k dispozici zařízení k připojení přístrojů k odsávání a sběru prachu, ujistěte se, že jsou připojena a správně používána.

Použitím zařízení ke sběru prachu lze snížit rizika související s prachem.

4) Používání a péče o elektrický nástroj

a) Netlačte na elektrický nástroj. Používejte vždy vhodný elektrický nástroj pro danou aplikaci.

Správný elektrický nástroj provede daný úkol lépe a bezpečněji, rychleji, pro jakou byl zkonstruován.

b) Nepoužívejte elektrický nástroj, pokud nefunguje jeho zapínání a vypínání pomocí vypínače.

Jakýkoli elektrický nástroj, který nelze ovládat vypínačem, je nebezpečný a musí být opraven.

c) Před prováděním jakéhokoli seřízení, před výměnou příslušenství nebo uskladněním elektrických nástrojů vždy nejprve odpojte zástrčku ze zdroje napájení a/ nebo odpojte bateriový zdroj.

Taková preventivní opatření snižují nebezpečí nechtěného spuštění elektrického nástroje.

d) Nepoužívané elektrické nástroje skladujte mimo dosah dětí a nedovoľte, aby s elektrickým nástrojem pracovali osoby, které nejsou seznámeny s ním nebo s pokyny k jeho používání.

Elektrické nástroje v rukou nevyškolených uživatelů jsou nebezpečné.

e) Udržujte elektrické nástroje. Kontrolujte případná vychýlení nebo sevření pohybujících se částí, poškozené části a jakékoli ostatní podmínky, které mohou mít vliv na provoz elektrických nástrojů.

V případě poškození nechte elektrický nástroj před jeho dalším použitím opravit.

Mnoho nehod vzniká v důsledku nesprávné údržby elektrických nástrojů.

f) Udržujte řezací nástroje ostré a čisté.

Správně udržované řezací nástroje s ostrými řeznými hranami se méně pravděpodobně zaseknou a lépe se ovládají.

- g) Elektrický nástroj, příslušenství, vsazené části atd. používejte v souladu s těmito pokyny. Berte přitom zřetel na pracovní podmínky a prováděnou práci.
Použití elektrického nástroje k jinému než určenému účelu může způsobit nebezpečnou situaci.

5) Servis

- a) Servis vašeho elektrického nástroje svěřte kvalifikovanému opraváři, který použije pouze identické náhradní díly.
Tak bude i nadále zajištěna bezpečnost elektrického nástroje.

PREVENTIVNÍ OPATŘENÍ

Nedovoďte přístup dětem a slabomyslným osobám. Pokud nástroje nepoužíváte, měli byste je skladovat mimo dosah dětí a slabomyslných osob.

SEKACÍ KLDIVO BEZPEČNOSTNÍ UPOZORNĚNÍ

- Použijte chrániče sluchu**
Působení hluku může způsobit ztrátu sluchu.
- Použijte pomocné rukojeti dodávané s nářadím.**
Ztráta kontroly nad nářadím může způsobit zranění.
- Nedotýkejte se vrtáku během anebo krátce po použití.**
Vrták je silně zahřátý během použití a při dotyku může dojít k vážným popáleninám.
- Před započetím prací na stěnách, podlaze nebo stropěch se přesvědčte, že uvnitř se nenachází žádné elektrické kabely nebo vodiče.**
- Přestože spínač je v pořádku, motor běží a hrot nástroje je přitlačen na rozbíjený povrch, sekací kladiu nikdy nenastartujte.** V takových případech vypněte spínač, přitlačte znovu hrot nástroje na rozbíjený povrch a vypněte a zapněte spínač. To by mělo nastartovat sekací kladiu. Opakujte tento postup po dobu několika minut, sbíječka se zahřeje a poté bude pracovat v režimu „ON LOCK“.

PARAMETRY

Napětí (podle oblastí)*	(110V, 230V, 240V) ~
Vstupní příkon	950W*
Příklepová rychlost při plném zatížení	3000 min ⁻¹
Váha (bez šňůry a bočního držadla)	5.9 kg

* Zkontrolujte, prosíme, štítek na výrobku. Štítek podléhá změnám v závislosti na oblastech použití.

STANDARDNÍ PŘÍSLUŠENSTVÍ

- (1) Kuffík 1
 (2) Vrtný hrot (SDS-max stopka) 1
 (3) Vysouvací držadlo 1
 Standardní příslušenství podléhá změnám bez upozornění.

DOPLŇKOVÉ PŘÍSLUŠENSTVÍ (prodává se zvlášť)

- Drcení

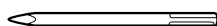

(1) Vrtací hrot
Celková délka: 280, 400 mm

- Řezání asfaltu

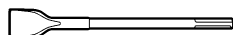

(1) Ploché dláto

- Zdrsňování povrchu



(1) Zdrsňovací nástroj (2) Stopka

- Utěšňování

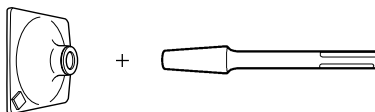

(1) Beran (2) Stopka

- Sekání drážek a srážení hran

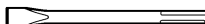

(1) Dláto pro dlabání za studena
Celková délka: 280, 400 mm

○ Vydlabávání

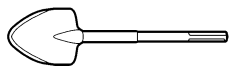

(1) Vydlabávací dláto

- Vazelína kladiva A
500 g (v plechovce)
70 g (v zelené tubě)
30 g (v zelené tubě)

Doplňky podléhají změnám bez předchozího upozornění.

POUŽITÍ

Rozbití betonu, odsekávání betonu, sekání drážek, řezání tyčí a zarážení kůlů.

Příklady použití:

Instalace trubek a vodičů, instalace sanitárního zařízení, instalace strojů, vedení vody a kanalizace, vnitřní práce, přístavní zařízení a různé stavební práce.

PŘED POUŽITÍM

1. Zdroj napětí

Ujistěte se, že používaný zdroj napětí splňuje požadavky specifikované na štítku výrobku

2. Spínač

Ujistěte se, že spínač je v poloze vypnuto. Pokud je zástrčka zasunuta v zásuvce elektrického proudu a spínač je v poloze „ON“, nástroj začne okamžitě pracovat a to může způsobit vážný úraz.

3. Prodlužovací kabel

Pokud je pracoviště vzdáleno od zdroje, použijte prodlužovací kabel o správné tloušťce a kapacitě. Je třeba, aby prodlužovací kabel byl co nejkratší.

4. Instalace nástrojů

POZOR

Ujistěte se, že spínač je v poloze „OFF“, a vytáhněte zástrčku ze zásuvky. Zabráňte tím vážným problémům.

POZNÁMKA:

Používáte-li nástroje jako vrtné hroty, řezací nástroje apod., používejte pouze nástroje označené naší firmou.

- (1) Očistěte stopku nástroje.
- (2) Podle **obrázku 1** zatáhněte za držadlo (A) ve směru **(A)** a vložte nástroj do otvoru v předním krytu.
- (3) Nastavte pozici drážky při současném otáčení nástroje a pokračujte v nasazování, dokud nástroj nenarazí na konec otvoru.
- (4) Vraťte držadlo (A) do původní polohy, zatáhněte za nástroj a ujistěte se, že je plně uzamčen. **(Obr. 2)**
5. **Určení pracovní polohy nástroje**
Nástrojem lze otáčet každých 30° a může být zafixován ve 12 polohách.

- (1) Jak je zobrazeno na **obrázku 3**, pokud je držadlo (A) otočeno do směru **(B)** ve stavu, kdy držadlo (B) je zatlačeno ve směru **(A)**, úhel břitu lze volně měnit do jakékoliv polohy.
- (2) Uvolněte držadlo (B), otočte nástrojem a ujistěte se, že je kompletně uzamčen.

6. Vymutí nástroje

Zatáhněte za držadlo (A) - **Obr. 1** - a vymute nástroj.

POZOR

Během práce držte hlavní a postranní držadla nebo držadlo (C). Během práce nepoužívejte držadlo A. Pokud zatáhnete omylem za držadlo (A), vrtný hrot může vyskočit.

JAK POUŽÍVAT SEKACÍ KLADIVO (Obr. 4)

1. Zapněte spínač do polohy „ON“ poté, co jste umístili hrot nástroje na povrch betonu.
2. Využitím váhy sekacího kladiva a pevným držením sekacího kladiva oběma rukama lze efektivně ovládat zpětný pohyb. Postupujte přiměřeným způsobem. Přílišné použití síly snižuje efektivitu.

POZOR

Válec se může po delším používání zahřát. Buďte proto opatrní, abyste si nepopálili ruce.

VÝMĚNA VAZELÍNY

Toto zařízení je vzduchotěsná konstrukce, aby se zabránilo vniknutí prachu a úniku mazadla. Lze jej používat po delší dobu bez mazání. Aby se prodloužila životnost zařízení, vyměňte mazadlo podle tohoto návodu:

1. Kdy je třeba vyměnit vazelínu

Zkontrolujte vazelínu při výměně uhlíkových kartáčků (viz 4 v kapitole ÚDRŽBA A KONTROLA). Požádejte o výměnu vazelíny v nejbližším servisním středisku firmy Hitachi.

V případě, že musíte provést výměnu vazelíny sami, postupujte podle následujících bodů.

2. Jak vyměnit vazelínu

POZOR

Vypněte přívod elektřiny a vytáhněte zástrčku ze zásuvky před tím, než vyměníte vazelínu.

- (1) Sejměte kryt převodovky a vyčistěte starou vazelínu vevnitř **(Obr. 5)**
- (2) Naneste 40g (standardní množství) na namazané spojovací tyče) vazelíny Hitachi Hammer Grease A do převodové skříně.
- (3) Poté, co vyměníte vazelínu, připevněte kryt převodovky.

POZNÁMKA

Vazelína Hitachi Hammer Grease A je vazelína o nízké viskozitě. Kupte novou vazelínu od autorizovaného servisního centra Hitachi.

ÚDRŽBA A KONTROLA

1. Kontrola nástroje

Protože používání tupého nástroje snižuje efektivitu a způsobí možné poruchy motoru, nabruste nebo vyměňte nástroj, jakmile zjistíte jeho otupení.

2. Kontrola šroubů

Pravidelně zkontrolujte všechny šrouby a ujistěte se, že jsou správně utažené. Pokud najdete některé šrouby uvolněné, ihned je utáhněte. Neutažené šrouby mohou vést k vážnému riziku.

3. Údržba motoru

Vinutí motoru je srdce elektrického zařízení. Ujistěte se, že vinutí není poškozené nebo vlhké vodou nebo olejem.

4. Kontrola uhlíkových kartáčků **(Obr. 6)**.

Motor obsahuje uhlíkové kartáčky, které jsou opotřebitelné. Pokud se opotřebí nebo jsou na pokraji „limitu opotřebení“, může dojít k problému s motorem.

Pokud je použit automatický uhlíkový kartáček se samozastavením, dojde k automatickému zastavení motoru. Pokud se tak stane, vyměňte oba kartáčky za nové se stejnými čísly, jako je uvedeno na obrázku. Navíc vždycky zajistěte, aby byly kartáčky čisté, a aby se volně pohybovaly v držácích.

5. Výměna uhlíkových kartáčků

Uvolněte dvě sady šroubů a sejměte zadní kryt. Sejměte kryty kartáčků a vyjměte kartáčky. Po výměně kartáčků utáhněte kryty kartáčků a instalujte zadní kryt utažením obou sad šroubů.

6. Seznam servisních položek

- A: Číslo položky
- B: Kód položky
- C: Číslo použití
- D: Poznámky

POZOR:

Oprava, modifikace a inspekce zařízení Hitachi musí být prováděny autorizovaným servisním střediskem Hitachi.

Tento seznam servisních položek bude pomoci, předložíte-li jej s vaším zařízením autorizovanému servisnímu středisku Hitachi společně s požadavkem na opravu nebo další servis.

Při obsluze a údržbě elektrických zařízení musí být dodržovány bezpečnostní předpisy a normy platné v každé zemi, kde je výrobek používán.

MODIFIKACE:

Výrobky firmy Hitachi jsou neustále zdokonalovány a modifikovány tak, aby se zavedly nejposlednější výsledky výzkumu a vývoje.

Následně, některé díly (např. čísla kódů nebo návrh) mohou být změněny bez předešlého oznámení.

ZÁRUKA

Ručíme za to, že elektrické nářadí Hitachi splňuje zákonné/místně platné předpisy. Tato záruka nezahrnuje závady nebo poškození vzniklé v důsledku nesprávného použití, hrubého zacházení nebo normálního opotřebení. V případě reklamace zašlete prosím elektrické nářadí v nerozebraném stavu společně se ZÁRUČNÍM LISTEM připojeným na konci těchto pokynů pro obsluhu do autorizovaného servisního střediska firmy Hitachi.

POZNÁMKA:

Vlivem stále pokračujícího výzkumného a vývojového programu HITACHI mohou zde uvedené parametry podléhat změnám bez předchozího upozornění.

Informace o hluku a vibracích

Čelkové hodnoty vibrací (vektorový součet triax) stanovené dle normy EN60745.

Sekání:

Hodnota vibračních emisí **a_h**, **C_{heq}** = 12,4 m/s²

Nejistota K = 2,2 m/s²

UPOZORNĚNÍ

- Hodnota vibračních emisí během vlastního používání elektrického přístroje se může od deklarované hodnoty lišit v závislosti na způsobu použití přístroje.

GENEL ELEKTRİKLİ ALET GÜVENLİK UYARILARI

⚠ DİKKAT

Tüm güvenlik uyarılarını ve tüm talimatları okuyun.

Uyarılara ve talimatlara uyulmaması elektrik çarpmasına, yangına ve/veya ciddi yaralanmaya neden olabilir.

Bu kılavuzu gelecekte başvurmak üzere saklayın.

Uyarılarda kullanılan "elektrikli alet" terimi, şebeke elektrikle çalışın (kablolu) veya pille çalışan (kablesiz) elektrikli aletinizi belirtir.

1) Çalışma alanının güvenliği

- Çalışma alanı temiz ve iyi aydınlatılmış olmalıdır.**
Dağınık veya karanlık alanlar kazalara davetiye çıkarır.
- Elektrikli aletleri yarıcı sıvı, gaz veya toz patlayıcı maddelerin bulunduğu ortamlarda çalıştırılmayın.**
Elektrikli aletlerin çıkardığı kıvılcıklar toz veya gaz halindeki bu maddeleri ateşleyebilir.
- Bir elektrikli aletle çalışırken çocukları ve izleyicileri uzaklaştırın.**
Dikkatinizin dağılması kontrolü kaybetmenize neden olabilir.

2) Elektrik güvenliği

- Elektrikli aletin fişi elektrik prizine uygun olmalıdır.**
Fişi herhangi bir şekilde değiştirmeyin.
Topraklanmış elektrikli aletlerle herhangi bir adaptör kullanmayın.
Fişlerde değişiklik yapılmaması ve uygun prizlerde kullanılması elektrik çarpması riskini azaltacaktır.
- Borular, radyatörler, fırınlar ve buzdolapları gibi topraklanmış yüzeylerle gövde temasından kaçının.**
Vücutunuzun toprakla temasa geçmesi halinde elektrik çarpması riski artar.
- Elektrikli aletleri yağmura veya ıslak ortamlara maruz bırakmayın.**
Elektrikli alete su girmesi elektrik çarpması riskini artıracaktır.
- Elektrik kablosuna zarar vermeyin.** Elektrikli aleti taşımak, çekmek veya fişini prizden çıkarmak için kabloyu kullanmayın.
Kabloyu ısıdan, yağdan, keskin kenarlardan veya hareketli parçalardan uzak tutun.
Hasar görmüş veya dolaşmış kablolar elektrik çarpması riskini artırır.
- Elektrikli aleti açık alanda kullanırken, açık alanda kullanıma uygun bir uzatma kablosu kullanın.**
Açık alanda kullanıma uygun bir kablo kullanılması elektrik çarpması riskini azaltır.
- Eğer bir elektrikli aletin ıslak bir yerde kullanılması kaçınılmaz ise, artık akım cihazıyla (RCD) korunan bir güç kaynağı kullanın.**
RCD kullanılması elektrik çarpması riskini azaltır.

3) Kişisel emniyet

- Bir elektrikli alet kullanırken daima tetikte olun;** yaptığımız işi izleyin ve sağlıklı davranın.
Aleti yorgunken, alkol veya ilaç etkisi altındayken kullanmayın.
Elektrikli aletleri kullanırken göstereceğiniz bir anlık dikkatsizlik ciddi yaralanmaya sonuçlanabilir.
- Kişisel koruyucu donanım kullanın.** Daima koruyucu gözlük takın.
Uygun koşullar için kullanılan toz maskesi, kaymaz emniyet ayakkabıları, kask veya kulak koruyucu gibi koruyucu ekipmanlar yaralanmaları azaltacaktır.

- Aletin istenmeden çalışmasını engelleyin.** Aleti güç kaynağına ve/veya akü ünitesine bağlamadan, kaldırmadan veya taşımadan önce, güç düğmesinin kapalı konumda olduğundan emin olun.
Elektrikli aletleri parmağınız güç düğmesinin üzerinde olarak taşımaz veya güç düğmesi açılmış durumda fişini takmanız kazalara davetiye çıkarır.

- Aletin gücünü açmadan önce alet üzerindeki ayar veya somun anahtarlarını çıkarın.**
Aletin dönen parçalarından birine bağlı kalan bir somun anahtar veya ayar anahtarını yaranlamaya yol açabilir.
- Çok fazla yaklaşımayın.** Uygun bir adım mesafesi bırakın ve sürekli olarak dengeni koruyun.
Böylece, beklenmedik durumlarda aleti daha iyi kontrol etmeniz mümkün olur.
- Uygun şekilde giyinin.** Bol elbiseler giymeyin ve takı eşyaları takmayın. Saçlarınızı, elbisenizi ve eldivenlerinizi hareketli parçalardan uzak tutun.
Bol elbiseler, takılar veya uzun saçlar hareketli parçalara takılabilir.
- Eğer toz çekme ve toplama bağlantıları için gerekli aygıtlar sağlanmadıysa, bunların bağlı olduğundan ve doğru şekilde kullanıldığını emin olun.**
Toz toplama kullanımı, tozla ilişkili tehlikeleri azaltabilir.

4) Elektrikli aletin kullanımı ve bakımı

- Elektrikli aleti zorlamayın.** Yapacağınız iş için doğru alet kullanın.
Doğru alet, işinizi daha iyi ve tasarlanmış olduğu hız değerinde daha güvenli şekilde yapacaktır.
- Elektrikli alet güç düğmesinden açılıp kapanmıyorsa, aleti kullanmayın.**
Güç düğmesiyle kontrol edilemeyen bir alet tehlikelidir ve tamir edilmeden kullanılmamalıdır.
- Herhangi bir ayar yapmadan, aksesuarları değiştirmeden veya aleti saklamadan önce fişi güç kaynağından ve/veya akü ünitesinden sökün.**
Bu koruyucu güvenlik önlemleri, elektrikli aletin kazayla çalışma riskini azaltır.
- Atıl durumdaki elektrikli aletleri çocukların ulaşamayacağı bir yerde saklayın ve elektrikli alet ve bu kullanım talimatları hakkında bilgi sahibi olmayan kişilerin aleti kullanımına izin vermeyin.**
Elektrikli aletler eğitimsiz kullanıcıların elinde tehlikelidir.
- Elektrikli aletin bakımını yapın.** Hareketli parçalarda yanlış hizalanma veya sıkışma olup olmadığını, kırık parça olup olmadığını ve elektrikli aletin çalışmasını etkileyebilecek diğer koşulları kontrol edin.
Eğer hasar varsa, kullanmadan önce aleti tamir ettirin.
Kazaların çoğu elektrikli aletlere kötü bakım işlemleri uygulanmasından kaynaklanmaktadır.
- Aletleri keskin ve temiz tutun.**
Uygun şekilde bakımı yapılan, keskin kenarlara sahip aletlerin sıkışma ihtimali daha azdır ve kontrol edilmesi daha kolaydır.
- Elektrikli aleti, aksesuarları, uçları, v.b., bu talimatlara uygun şekilde, çalışma koşullarını ve yapılacak işi göz önünde bulundurarak kullanın.**
Elektrikli aletin amaçlanan kullanımlardan farklı işlemler için kullanılması tehlikeli bir duruma yol açabilir.

5) Servis

- Elektrikli aletinizin servisini sadece orijinal yedek parçalar kullanmak suretiyle uzman bir tamirciye yaptırın.**
Böylece, elektrikli aletin güvenli kullanımı sağlanacaktır.

ÖNLEM

Çocukları ve zayıf kişileri uzak tutun.

Alet, kullanılmadığı zamanlarda çocukların ve zayıf kişilerin ulaşamayacağı bir yerde saklanmalıdır.

KIRICI İÇİN GÜVENLİK UYARILARI**1. Kulak koruyucusu takın**

Gürültüye maruz kalma işitme kaybına yol açabilir.

2. Aletle gelen yardımcı kolları kullanın.

Kontrolü kaybetme yaralanmaya yol açabilir.

3. Aleti kullandıktan hemen sonra matkap ucuna dokunmayın. Kullanım sırasında matkap ucu aşırı ısınır ve ciddi yanıklara neden olabilir.

- Duvar, yer veya tavan kırma, parçalama veya delme işine başlamadan önce gömülü elektrik kablolarının veya boruların çalışacağını yerden geçmediğinden kesinlikle emin olun.
- Şalter açık, motor çalışır ve takımın ucu kırılacak yüzeye bastırılmış durumdayken bile kırıcı bazen çalışmayabilir. Bu gibi durumlarda şalteri kapatın, takımın ucunu kırılacak yüzeye tekrar bastırın ve şalteri açıp kapatın. Bu işlemin, kırıcının çalışmasını sağlaması beklenir. Bu işlemi birkaç defa tekrarlayarak kırıcının ısınmasını sağlayın. Böylece şalter ON-LOCK konumuna getirildiğinde çalışmaya başlar.

TEKNİK ÖZELLİKLER

Voltaj (bölgelere göre)*	(110V, 230V, 240V) ~
Güç girişi	950W*
Tam yükteki etki hızı	3000dak ⁻¹
Ağırlık (kablo ve yan kol hariç)	5,9 kg

* Bu değer bölgeden bölgeye değişiklik gösterdiği için ürünün üzerindeki plakayı kontrol etmeyi unutmayın.

STANDART AKSESUARLAR

- (1) Çanta 1
 (2) Sivri Keski (SDS max saplı) 1
 (3) Yan Kol 1
 Standart aksesuarlarda önceden bildirimde bulunulmadan değişiklik yapılabilir.

○ Sıkıştırma

(1) Sıkıştırma Çekici (2) Sap

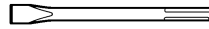
○ Yiv açma ve bordür yapma

(1) Yassı keski
 Toplam uzunluk: 280, 400 mm

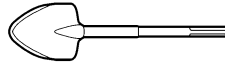
○ Kazma işleri

(1) Kürek

- Kırıcı gresi A
 500 gr (teneke kutuda)
 70 gr (yeşil tüp içinde)
 30 gr (yeşil tüp içinde)

İsteğe bağlı aksesuarlarda önceden bildirimde bulunulmadan değişiklik yapılabilir.

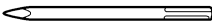
○ Kırma

(1) Sivri keski
 Toplam uzunluk: 280, 400 mm

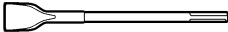
○ Asfalt kesme

(1) Geniş yassı keski

○ Yüzey Tırtıklama

(1) Tarak çekici (2) Sap

UYGULAMALAR

Beton kırma, beton parçalama, oyuk açma, çubuk kesme ve kazık çakma.

Uygulama örnekleri:

Boru ve kablo tesisatı çekme, sıhhi tesisat işleri, makine kurulumu, su tedarik ve drenaj işleri, iç mekan işleri, barınak tesisleri ve diğer inşaat işleri.

ALETİ KULLANMADAN ÖNCE

1. Güç kaynağı

Kullanılan güç kaynağının, ürünün üzerinde bulunan plakada belirtilen güç gerekliliklerine uygun olduğundan emin olun.

2. Açma/ Kapama anahtarı

Açma/ kapama anahtarının OFF konumunda olduğundan emin olun. Açma/ kapama anahtarı ON konumundayken aletin fişi prize takılırsa, alet derhal çalışmaya başlar ve ciddi kazalar meydana gelebilir.

3. Uzatma kablosu

Çalışma alanı güç kaynağından uzakta olduğunda, yeterli kalınlıkta ve belirtilen gücü kaldıracak bir uzatma kablosu kullanın. Uzatma kablosu olabildiğince kısa tutulmalıdır.

4. Takımların Takılması

DİKKAT

Ciddi sorunlarla karşılaşmamak için güç şalterini KAPALI konuma getirdiğinizden ve fişi prizden çektiğinizden emin olun.

NOT:

Sivri keskinler, kesiciler, vb. gibi takımları kullanırken, şirketimiz tarafından belirtilen orijinal parçaları kullandığınızdan emin olun.

(1) Takımın sap kısmını temizleyin.

(2) Şekil 1'de gösterildiği gibi mandren tutma yerini (A), (A) yönünde çekin ve takımı ön kapağın deliğine yerleştirin.

(3) Takımı çevirirken yivini konumunu ayarlayın ve takımı, deliğin sonuna oturana kadar bastırın.

(4) Mandren tutma yerini (A) eski konumuna getirin ve takımı çekerek yerine tam olarak kilitleyip kilitlemediğini kontrol edin (Şekil 2).

5. Takımın Çalışma Konumunun Belirlenmesi

Takım 30 derecelik açılarla döndürülebilir ve 12 kademen herhangi birinde sabitlenebilir.

(1) Şekil 3'te gösterildiği gibi mandren tutma yerini (A), diğer tutma yerinin (B) (A) yönüne itileceği şekilde (B) yönüne çevirirseniz, yassı keskinin ucunu serbest bir şekilde istediğiniz konuma getirebilirsiniz.

(2) Mandren tutma yerini (B) bırakıp takımı çevirin ve yerine tam olarak kilitletiğinizden emin olun.

6. Takımın Çıkarılması

Şekil 1'de gösterildiği gibi, mandren tutma yerini (A) çekin ve takımı çekerek çıkarın.

DİKKAT

Çalışırken kabzayı ve yan kolu veya (C) kısmını sıkıca tutmaya özen gösterin. Çalışırken mandren tutma yerinden (A) tutmayın. Yanlışlıkla bu tutma yerini çekerseniz, sivri uçlu keski dışarı fırlayabilir.

KIRICININ KULLANILMASI (ŞEKİL 4)

1. Takımın ucunu beton bir yüzeye yerleştirdikten sonra şalteri açın.

2. Aletin ağırlığından yararlanarak ve kırıcıyı iki elinizle birden tutarak, geri tepme hareketini etkili bir şekilde kontrol edebilirsiniz. Orta derecede bir çalışma hızıyla devam edin; çok fazla güç kullanmak verimliliğin düşmesine neden olur.

DİKKAT

Aletin uzun süre kullanımının ardından silindirik biçimindeki kılıf ısınacağından ellerinizi yakmamaya dikkat edin.

GRESİN DEĞİŞTİRİLMESİ

Bu alet toza karşı koruma sağlamak ve yağlama maddesi sızıntılarını önlemek için tamamen hava geçirmez bir yapıya sahiptir. Bu nedenle yağlama gerektirmeden uzun süre kullanılabilir. Ancak aletin ömrünün uzaması için gresi yağını değiştirin. Gresi yağını aşağıdaki gibi değiştirebilirsiniz.

1. Gres değiştirme süresi

Kömürü değiştirirken gresi yağını da kontrol etmelisiniz. (BAKIM VE İNCELEME bölümünde 4. maddeye bakın.) Size en yakın Hitachi Yetkili Servis Merkezine Gidip, gresi yağını değiştirmelerini isteyin.

Gresi yağını kendiniz değiştirmek zorunda kalırsanız, lütfen aşağıdaki işlemleri yapın.

2. Gres nasıl değiştirilir?

DİKKAT:

Gresi değiştirmeden önce aleti kapalı konuma getirin ve fişini prizden çekin.

(1) Krank kapağını çıkarın ve iç kısımdaki eski gresi silin. (Şekil 5)

(2) Krank kapağına 40 gr Hitachi Elektrikli Kırıcı Gresi A (bağlantı çubuğunu kaplamak için gereken standart miktar) sürün.

(3) Gresi değiştirdikten sonra, krank kapağını sıkı bir şekilde yerine takın.

NOT:

Hitachi Elektrikli Kırıcı Gresi A düşük viskoziteye sahip türdendir. Gres bittiğinde, Hitachi Yetkili Servis Merkezlerinin birinden satın alabilirsiniz.

BAKIM VE İNCELEME

1. Takımın incelenmesi

Körelmiş takım kullanmak verimliliği düşüreceği ve motorun bozulmasına yol açabileceği için, aşınma gördüğünüz anda takımlarınızı bileyin veya değiştirin.

2. Montaj vidalarının incelenmesi

Tüm montaj vidalarını düzenli olarak inceleyin ve sağlam şekilde sıkılı olduğundan emin olun. Gevşeyen vidaları derhal sıkın. Gevşemiş vidalar ciddi tehlikelere yol açabilir.

3. Motorun incelenmesi

Motor biriminin sargıları, bu ağır iş aletinin "kalbidir". Sargının hasar görmediğinden ve/veya yağ ya da su ile ıslanmadığından emin olun.

4. Kömürlerin incelenmesi (Şekil 6)

Motorda tükenen parçalar olan kömürler bulunur. Kömürler aşındığında veya "yıpranma limitine" geldiğinde, motorda sorun olma ihtimali doğar. Otomatik durduran kömür kullanılıyorsa, motor otomatik olarak durur. Böyle bir durumda, şekilde gösterildiği gibi eski kömürleri, üzerlerinde aynı kömür numarası bulunan yenileriyle değiştirin. Ayrıca, kömürleri her zaman temiz tutun ve kömür tutucular arasında rahatça kayabildiğinden emin olun.

5. K m rlerin deęiřtirilmesi

İki takım vidayı s k n ve arka kapaęı çıkarın. K m r kapaklarını ve k m rleri çıkarın. K m rleri deęiřtirdikten sonra, k m r kapaklarını yerine sıkıca oturtun ve iki takım vidayı sıkarak arka kapaęı sıkı bir Őekilde yerine takın.

6. Servis paraları listesi

- A: Para no.
B: Kod no.
C: Kullanılan sayı
D: Aıklamalar

DİKKAT

Hitachi Aęir İř Aletlerinin bakımı, deęiřtirilmesi ve incelenmesi, Hitachi Yetkili Servis Merkezlerince gerekleřtirilmelidir.

Bu Para Listesi, tamir veya herhangi bařka bir bakım gerektięinde Hitachi Yetkili Servis Merkezine ok yardımcı olur.

Aęir iř aletlerinin kullanımı ve bakımı konusunda her  lkede y r rl kte olan g venlik d zenlemelerine ve standartlarına uygun davranılmalıdır.

DEęİŐİKLİKLER:

Hitachi Aęir İř Aletleri en son teknolojik ilerlemelere uygun olarak s rekli deęiřtirilmekte ve geliřtirilmektedir. Dolaysıyla ısıyla, bazı kısımlarda ( rneęin kod numaraları ve/veya tasarım gibi)  nceden bildirimde bulunulmadan deęiřiklik yapılabilir.

GARANTİ

Hitachi Elektrikli El Aletlerine  lkelere  zg  hukuki d zenlemeler erevesinde garanti vermekteyiz. Bu garanti, yanlış veya k t  kullanım, normal ařınma ve yıpranmadan kaynaklanan arıza ve hasarları kapsamamaktadır. Őikayet durumunda, Elektrikli El Aleti, s k lmemiř bir Őekilde, bu kullanım kılavuzunun sonunda bulunan GARANTİ BELGESİYLE birlikte bir Hitachi yetkili servis merkezine g nderilmelidir.

NOT:

HITACHI'nin s regelen arařtırma ve geliřtirme programına baęlı olarak burada belirtilen teknik  zelliklerde  nceden bildirimde bulunulmadan deęiřiklik yapılabilir.

Havadan yayılan g r lt  ve titreřimle ilgili bilgiler

EN60745'e g re belirlenen toplam vibrasyon deęerleri (  eksenli vekt r toplamı).

Sıyırma:

Vibrasyon emisyon deęeri **a_h, Cheq** = 12,4 m/s²

Belirsizlik K = 2,2 m/s²

DİKKAT

- Elektrikli aletin kullanımı sırasında vibrasyon emisyonu aletin kullanma Őekline baęlı olarak belirtilen deęerden farklılık g sterebilir.
- Gerek kullanım kořullarında tahmini maruz kalma hesabını esas alarak (kullanım s resine ilave olarak aletin kapatıldıęı ve r lantide alıřtıęı zamanlarda alıřma evriminde yer alan t m paraları dikkate almak suretiyle) operat r  korumak iin gerekli g venlik  nlemlerini belirlemek iin.

ОБЩИЕ ПРАВИЛА БЕЗОПАСНОСТИ ПРИ РАБОТЕ С ЭЛЕКТРОИНСТРУМЕНТОМ

⚠ ПРЕДУПРЕЖДЕНИЕ

Прочтите все правила безопасности и инструкции.

Не выполнение правил и инструкций может привести к поражению электрическим током, пожару и/или серьезной травме.

Сохраняйте все правила и инструкции на будущее.

Термин "электроинструмент" в контексте всех мер предосторожности относится к эксплуатируемому Вами электроинструменту с питанием от сетевой розетки (с сетевым шнуром) или электроинструменту с питанием от аккумуляторной батареи (беспроводному).

1) Безопасность в рабочем месте

а) Поддерживайте чистоту и хорошее освещение на рабочем месте.

Беспорядок и плохое освещение приводят к несчастным случаям.

б) Не используйте электроинструменты во взрывоопасных окружающих условиях, например, в непосредственной близости огнеопасных жидкостей, горючих газов или легковоспламеняющейся пыли.

Электроинструменты порождают искры, которые могут воспламенить пыль или испарения.

с) Держите детей и наблюдающих на безопасном расстоянии во время эксплуатации электроинструмента.

Отвлечение внимания может стать для Вас причиной потери управления.

2) Электробезопасность

а) Сетевые вилки электроинструментов должны соответствовать сетевой розетке.

Никогда не модифицируйте штепсельную вилку никоим образом.

Не используйте никакие адаптерные переходники с заземленными (замкнутыми на землю) электроинструментами.

Немодифицированные штепсельные вилки и соответствующие им сетевые розетки уменьшают опасность поражения электрическим током.

б) Не прикасайтесь телом к заземленным поверхностям, например, к трубопроводам, радиаторам, кухонным плитам и холодильникам.

Если Ваше тело соприкоснется с заземленными поверхностями, возрастет опасность поражения электрическим током.

с) Не подвергайте электроинструменты действию воды или влаги.

При попадании воды в электроинструмент возрастет опасность поражения электрическим током.

д) Правильно обращайтесь со шнуром. Никогда не переносите электроинструмент, взявшись за шнур, не тяните за шнур и не дергайте за шнур с целью отсоединения электроинструмента от сетевой розетки. Располагайте шнур подальше от источников тепла, нефтепродуктов, предметов с острыми кромками и движущихся деталей.

Поврежденные или запутанные шнуры увеличивают опасность поражения электрическим током.

е) При эксплуатации электроинструмента вне помещений, используйте удлинительный шнур, предназначенный для использования вне помещения.

Использование шнура, предназначенного для работы вне помещений, уменьшит опасность поражения электрическим током.

ф) При эксплуатации электроинструмента во влажной среде, используйте устройство защитного отключения (RCD) источника питания.

Использование RCD уменьшит опасность поражения электрическим током.

3) Личная безопасность

а) Будьте готовы к неожиданным ситуациям, внимательно следите за своими действиями и руководствуйтесь здравым смыслом при эксплуатации электроинструмента.

Не используйте электроинструмент, когда Вы устали или находитесь под влиянием наркотиков, алкоголя или лекарственных препаратов.

Мгновенная потеря внимания вовремя эксплуатации электроинструментов может привести к серьезной травме.

б) Используйте индивидуальные средства защиты. Всегда надевайте средства защиты глаз.

Защитное снаряжение, например, противопылевой респиратор, защитная обувь с нескользкой подошвой, защитный шлем-каска или средства защиты органов слуха, используемые для соответствующих условий, уменьшают травмы.

с) Избегайте непреднамеренного включения двигателя. Убедитесь в том, что выключатель находится в положении выключения перед подниманием, переноской или подсоединением к сетевой розетке и/или портативному батарейному источнику питания.

Переноска электроинструментов, когда Вы палец держите на выключателе, или подсоединение электроинструментов к сетевой розетке, когда выключатель будет находиться в положении включения, приводит к несчастным случаям.

д) Снимите все регулировочные или гаечные ключи перед включением электроинструмента.

Гаечный или регулировочный ключ, оставленный прикрепленным к вращающейся детали электроинструмента, может привести к получению травмы.

е) Не теряйте устойчивости. Все время имейте точку опоры и сохраняйте равновесие.

Это поможет лучше управлять электроинструментом в непредвиденных ситуациях.

ф) Одевайтесь надлежащим образом. Не надевайте просторную одежду или ювелирные изделия. Держите волосы, одежду и перчатки как можно дальше от движущихся частей.

Просторная одежда, ювелирные изделия или длинные волосы могут попасть в движущиеся части.

г) Если предусмотрены устройства для присоединения приспособлений для отвода и сбора пыли, убедитесь в том, что они присоединены и используются надлежащим образом.

Использование данных устройств может уменьшить опасности, связанные с пылью.

4) Эксплуатация и обслуживание электроинструментов

а) Не перегружайте электроинструмент. Используйте надлежащий для Вашего применения электроинструмент.

Надлежащий электроинструмент будет выполнять работу лучше и надежнее в том режиме работы, на который он рассчитан.

- b) Не используйте электроинструмент с неисправным выключателем, если с его помощью нельзя будет включить и выключить инструмент.
Каждый электроинструмент, которым нельзя управлять с помощью выключателя, будет представлять опасность, и его будет необходимо отремонтировать.
- c) Отсоедините штепсельную вилку от источника питания и/или портативный батарейный источник питания от электроинструмента перед началом выполнения какой-либо из регулировок, перед сменой принадлежностей или хранением электроинструмента.
Такие профилактические меры безопасности уменьшат опасность непреднамеренного включения двигателя электроинструмента.
- d) Храните неиспользуемые электроинструменты в недоступном для детей месте, и не разрешайте людям, не знающим как обращаться с электроинструментом или не изучившим данное руководство, работать с электроинструментом.
Электроинструменты представляют опасность в руках неподготовленных пользователей.
- e) Содержите электроинструменты в исправности. Проверьте, нет ли несоосности или заедания движущихся частей, повреждения деталей или какого-либо другого обстоятельства, которое может повлиять на функционирование электроинструментов.
 При наличии повреждения отремонтируйте электроинструмент перед его эксплуатацией.
Большое количество несчастных случаев связано с плохим обслуживанием электроинструментов.
- f) Содержите режущие инструменты остро заточенными и чистыми.
Надлежащим образом содержащиеся в исправности режущие инструменты с острыми режущими кромками будут меньше заедать и будут легче в управлении.
- g) Используйте электроинструмент, принадлежности, насадки и т.п. в соответствии с данным руководством, принимая во внимание условия и объем выполняемой работы.
Использование электроинструмента для выполнения работ не по прямому назначению может привести к опасной ситуации.

- 5) Обслуживание
- a) Обслуживание Вашего электроинструмента должно выполняться квалифицированным представителем ремонтной службы с использованием только идентичных запасных частей.
Это обеспечит сохранность и безопасность электроинструмента.

МЕРА ПРЕДОСТОРОЖНОСТИ

Держите подальше от детей и немощных людей. Если инструменты не используются, их следует хранить в недоступном для детей и немощных людей месте.

ПРЕДОСТЕРЕЖЕНИЕ ОТ ОПАСНОСТИ ПРИ ИСПОЛЬЗОВАНИИ ОТБойНОГО МОЛОТКА

1. **Одевайте средства защиты органов слуха**
 Воздействие шума может привести к потере слуха.
2. **Используйте вспомогательные рукоятки, прилагаемые к инструменту.**
 Потеря управления инструментом может привести к травме.
3. Не дотрагивайтесь до сверла во время работы и сразу после её окончания. Сверло сильно нагревается во время работы и может стать причиной серьезных ожогов.
4. Перед тем как начать долбить или сверлить стену, пол или потолок, убедитесь в том, что внутри не проложены электрические кабели или водопроводные трубы.
5. Даже когда выключатель находится во включенном положении, мотор работает, а резовая головка прижата к разрушаемой поверхности, отбойный молоток, в некоторых случаях, не запускается. В таких случаях переведите выключатель в выключенное положение, снова прижмите резовую головку к разрушаемой поверхности и несколько раз переведите выключатель во включенное и выключенное положение. Эта операция должна привести к запуску отбойного молотка. Повторяйте эту операцию в течение нескольких минут, чтобы отбойный молоток смог нагреться, после чего он начнет функционировать при переключении в положение ON-LOCK.

ТЕХНИЧЕСКИЕ ХАРАКТЕРИСТИКИ

Напряжение (по регионам)*	(110 В, 230 В, 240 В) ~
Потребляемая мощность	950 Вт*
Частота ударов при полной нагрузке	3000 мин ⁻¹
Вес (без шнура и боковой рукоятки)	5,9 кг

* Проверьте паспортную табличку на изделии, так как она меняется в зависимости от региона.

СТАНДАРТНЫЕ АКСЕССУАРЫ

- (1) Чемоданчик 1
 (2) Пикообразный резец (с хвостовиком SDS-max) 1
 (3) Боковая рукоятка 1

Набор стандартных аксессуаров может быть без предупреждения изменён.

ДОПОЛНИТЕЛЬНЫЕ АКСЕССУАРЫ (приобретаются отдельно)

- Дробление

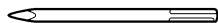

(1) Пикообразный резец
Общая длина: 280, 400 мм.

- Резка асфальта

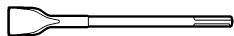

(1) Резец

- Обдирка



(1) Набивочная
пластина

+

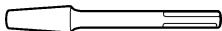

(2) Хвостовик

- Трамбование



(1) Трамбовка

+

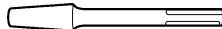

(2) Хвостовик

- Прорезание канавок и обработка кромки ок

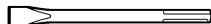

(1) Слесарное зубило
Общая длина: 280, 400 мм.

- Работа лопаткой

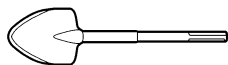

(1) Сокв

- Пластичная смазка А.
500 г (в баночке)
70 г (в зелёном тюбике)
30 г (в зелёном тюбике)

Набор дополнительных аксессуаров может быть без предупреждения изменён.

ОБЛАСТИ ПРИМЕНЕНИЯ

Дробление бетона, вырубка бетона, выполнение углублений, резка арматуры и забивка свай.

Примеры применения:

Прокладка трубопровода и электропроводки, монтаж санитарно-технических сооружений, установка механического оборудования, прокладка водопровода и дренажные работы, работы внутри помещения, строительство портовых сооружений и прочие строительные работы.

ПОДГОТОВКА К ЭКСПЛУАТАЦИИ

1. Источник электропитания

Проследите за тем, чтобы используемый источник электропитания соответствовал требованиям к источнику электропитания, указанным на типовой табличке изделия.

2. Переключатель питания

Убедитесь в том, что переключатель находится в положении ВЫКЛ. Если вы вставляете штепсель в розетку, а переключатель находится в положении ВКЛ, инструмент немедленно заработает, что может стать причиной серьёзной травмы.

3. Удлинитель

Когда рабочая площадка удалена от источника электропитания, пользуйтесь удлинителем. Удлинитель должен иметь требуемую площадь поперечного сечения и обеспечивать работу инструмента заданной мощности. Разматывайте удлинитель только на реально необходимую для данного конкретного применения длину.

4. Установка рабочего инструмента

ПРИМЕЧАНИЕ

Для того чтобы избежать серьёзных повреждений, обязательно убедитесь в том, что выключатель питания находится в положении ВЫКЛ и отсоедините вилку от сетевой розетки.

ПРИМЕЧАНИЕ:

При использовании инструментов, как, например, ломов, долбяков и т.п., обязательно проверьте и убедитесь в том, что используются оригинальные детали, выпущенные нашей компанией.

- (1) Очистите хвостовик инструмента.
- (2) Потяните рукоятку (А) в направлении (А), и вставьте инструмент в отверстие переднего патрона, как показано на **Рис. 1**.
- (3) Отрегулируйте правильное положение пазов поворотом инструмента вокруг оси и продолжайте вставлять инструмент до тех пор, пока он не достигнет конца отверстия.
- (4) Верните рукоятку (А) в исходное положение, потяните инструмент и обязательно убедитесь в том, что он надёжно закреплен. (**Рис. 2**)

5. Выбор рабочего положения инструмента

Инструмент можно поворачивать на каждые 30 градусов пошагово, и фиксировать его в нужном положении, соответствующем одному из 12 шагов.

- (1) При повороте рукоятки (А) в направлении (В), как показано на **Рис. 3**, в момент, когда рукоятка (В) нажата в направлении (А), угол установки лезвия можно свободно менять и устанавливая лезвие в любое нужное положение.

(2) Отпустите рукоятку (B) и поверните инструмент, а затем обязательно убедитесь в том, что он надежно закреплен.

6. Снятие рабочего инструмента

Потяните рукоятку (A) и вытяните инструмент, как показано на Рис. 1.

ПРИМЕЧАНИЕ

Во время работы надежно удерживайте рукоятку и боковую рукоятку, или надежно удерживайте участок (C). Не беритесь за рукоятку (A) во время работы. Лом может выскочить, если вы потяните его по ошибке.

ИСПОЛЬЗОВАНИЕ ОТБойНОГО МОЛОТКА

(Рис. 4)

1. Расположив наконечник рабочего инструмента на бетонной поверхности, переведите выключатель в положение ВКЛ.
2. Можно эффективно контролировать последующее движение устройства под действием отдачи, используя его собственный вес и крепко удерживая его обеими руками.
Продолжайте работу с умеренной интенсивностью, приложение слишком большого усилия приведет к снижению эффективности работы.

ПРИМЕЧАНИЕ

После длительного использования корпус цилиндра становится горячим. Поэтому будьте осторожны, чтобы не получить ожоги рук.

ЗАМЕНА СМАЗКИ

Это устройство имеет полностью герметичную конструкцию для защиты от пыли и вытекания смазки. Данное устройство может долгий период времени эксплуатироваться без пополнения запаса смазки. Однако, для продления срока службы устройства, периодически выполняйте замену смазки. Замена смазки производится, как описано ниже.

1. Период замены смазки

Вы должны обратить внимание на состояние смазки при замене угольной щетки. (См. пункт 4 в разделе ТЕХНИЧЕСКОЕ ОБСЛУЖИВАНИЕ И ПРОВЕРКА.) Обратитесь в ближайший уполномоченный сервисный центр фирмы Hitachi по поводу замены смазки.

В случае, когда Вы будете вынуждены выполнить замену смазки собственными силами, пожалуйста, выполните действия, описанные в следующих пунктах.

2. Как выполнить замену смазки

ПРИМЕЧАНИЕ

Перед тем, как производить замену смазки, выключите питание и выньте вилку из сетевой розетки.

- (1) Снимите крышку рычага и вытрите старую смазку, находящуюся внутри. (Рис. 5)
- (2) Поместите 40 г (стандартное количество для нанесения смазки на соединительный шток) смазки А для электрического молотка фирмы Hitachi в рычажную коробку.
- (3) После замены смазки, установите и надежно закрепите крышку рычага.

ПРИМЕЧАНИЕ:

Смазка А для электрического молотка фирмы Hitachi принадлежит к типу смазки с низкой вязкостью. При необходимости приобретения смазки, обратитесь в уполномоченный сервисный центр фирмы Hitachi.

ТЕХНИЧЕСКОЕ ОБСЛУЖИВАНИЕ И ПРОВЕРКА

1. Проверка сменного инструмента

Т. к. применение тупого сменного инструмента станет причиной сбоев в работе двигателя и снижения производительности, без промедления замените его на новый или заточите, как только заметите износ.

2. Проверка установленных винтов:

Регулярно проверяйте все установленные на инструменте винты, следите за тем, чтобы они были как следует затянуты. Немедленно затяните винт, который окажется ослабленным. Невыполнение этого правила грозит серьезной опасностью.

3. Техническое обслуживание двигателя

Обмотка двигателя - "сердце" электроинструмента. Проявляйте должное внимание, следя за тем, чтобы обмотка не была повреждена и/или залита маслом или водой.

4. Проверка угольных щёток (рис. 6)

В электродвигателе инструмента применяются угольные щётки, которые со временем изнашиваются. Когда щётка приблизится к "пределу износа" или сравняется с ним, могут начаться перебои в работе двигателя. Если двигатель оснащён отключающейся угольной щёткой, он прекратит работу автоматически. В это время замените обе угольные щётки на новые, имеющие тот же номер (см. рис.). Следует всегда содержать угольные щётки в чистоте и следить за тем, чтобы они свободно скользили в пределах щёткодержателей.

5. Замена угольных щёток:

Открутите два установочных винта и снимите заднюю крышку. Снимите угольные щётки вместе с колпачками. После замены угольных щёток, соберите колпачки. Поставьте в исходное положение заднюю крышку, надёжно закрутив два установочных винта.

6. Порядок записей по техобслуживанию

- A: пункт №
B: код №
C: количество применений
D: замечания

ОСТОРОЖНО

Ремонт, модификация и проверка электроинструментов HITACHI должна проводиться только в авторизованных сервисных центрах HITACHI. Данный список принесите в мастерскую вместе с инструментом для проведения ремонта или технического обслуживания.

При использовании или техобслуживании инструмента всегда следите за выполнением всех правил и норм безопасности.

ЗАМЕЧАНИЕ

Фирма HITACHI непрерывно работает над усовершенствованием своих изделий, поэтому мы сохраняем за собой право на внесение изменений в технические характеристики, упомянутые в данной инструкции по эксплуатации, без предупреждения об этом.

ГАРАНТИЯ

Мы гарантируем соответствие автоматических инструментов Hitachi нормативным/национальным положениям. Данная гарантия не распространяется на дефекты или ущерб, возникший вследствие неправильного использования или ненадлежащего обращения, а также нормального износа. В случае подачи жалобы отправляйте автоматический инструмент в неразобранном состоянии вместе с ГАРАНТИЙНЫМ СЕРТИФИКАТОМ, который находится в конце инструкции по обращению, в авторизованный центр обслуживания Hitachi.

ОСТОРОЖНО

На основании постоянных программ исследования и развития, HITACHI оставляют за собой право на изменение указанных здесь технических данных без предварительного уведомления.

Информация, касающаяся создаваемого шума и вибрации

Общие значения вибрации (сумма векторов триаксиального кабеля) определяются в соответствии с EN60745.

Долбление:

Величина вибрации **ah, Cheq** = 12,4 м/с²

Погрешность K = 2,2 м/с²

ПРЕДУПРЕЖДЕНИЕ

- Величина вибрации во время фактического использования инструмента может отличаться от указанного значения, в зависимости от способа использования инструмента.
- Определить меры предосторожности, чтобы защитить оператора, которые основаны на расчете воздействия при фактических условиях использования (принимая во внимание все периоды цикла эксплуатации кроме времени запуска, то есть когда инструмент выключен, работает на холостом ходу).

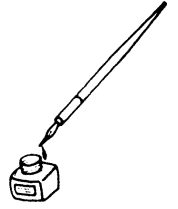

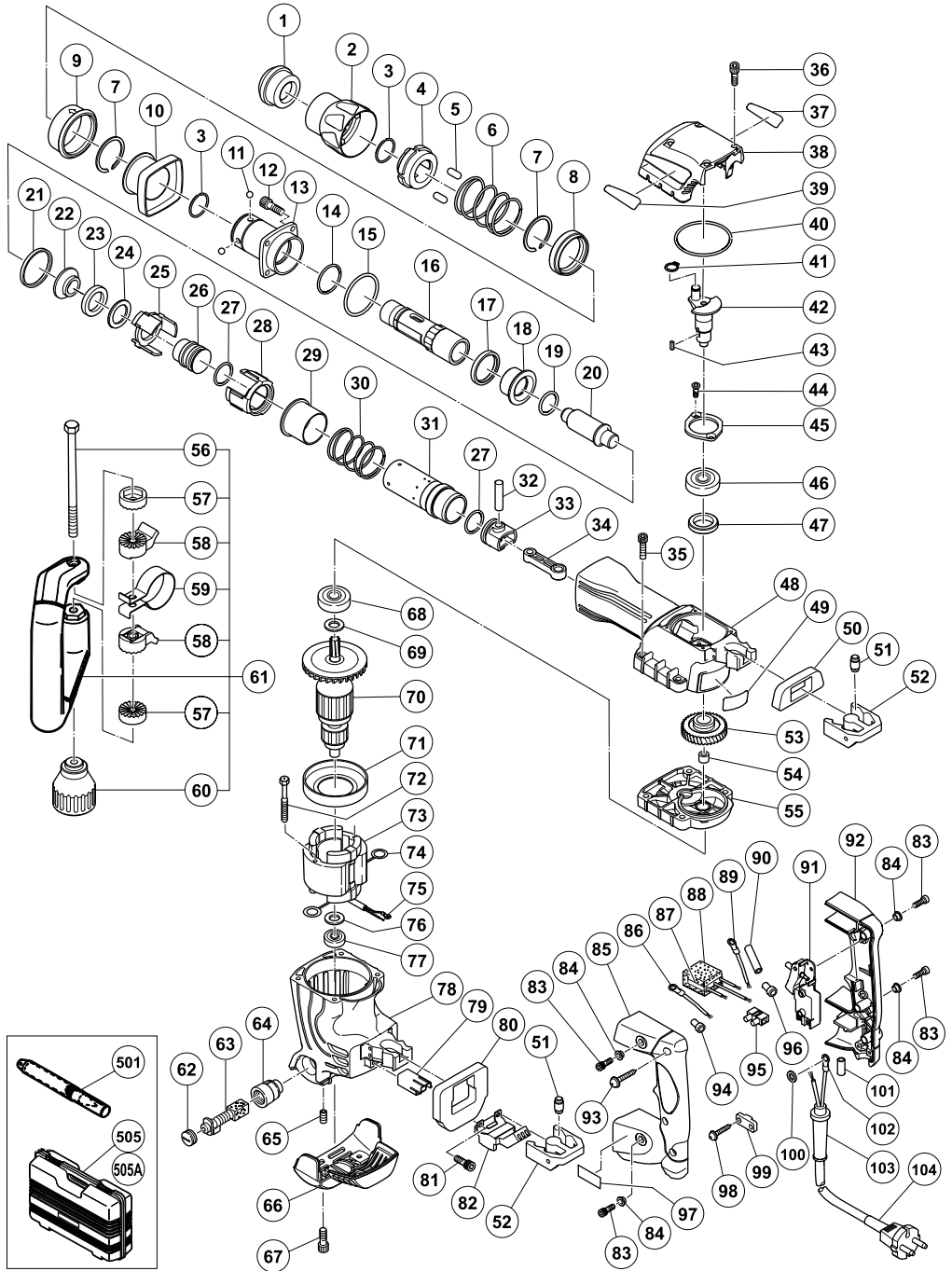

A	B	C	D
1	315-529	1	
2	320-802	1	
3	320-803	2	
4	320-804	1	
5	313-421	2	D8×20
6	320-806	1	
7	317-088	2	D42
8	320-810	1	
9	320-807	1	
10	320-808	1	
11	959-150	4	D6.35
12	981-942	4	M6×26
13	320-809	1	
14	980-879	1	S-34
15	990-067	1	1AS-50
16	320-805	1	
17	320-812	1	
18	320-811	1	
19	319-572	1	S-25
20	320-813	1	
21	320-817	1	
22	320-814	1	
23	320-815	1	
24	320-835	1	
25	320-816	1	
26	320-822	1	
27	320-823	2	
28	320-818	1	
29	320-820	1	
30	320-821	1	
31	320-819	1	
32	320-826	1	
33	320-824	1	
34	320-825	1	
35	986-940	4	M6×45
36	983-162	4	M4×12
37	—	1	
38	320-831	1	
39	—	1	
40	956-996	1	1AS-60
41	939-540	1	
42	320-829	1	
43	930-511	1	4×4×10
44	980-760	2	
45	980-761	1	
46	620-3DD	1	6203DDCMPS2L
47	310-119	1	
48	320-828	1	
49	—	1	
50	320-837	1	
51	310-124	8	
52	310-123	2	
53	320-830	1	
54	939-299	1	M661
55	320-841	1	"54"
56	317-107	1	M8
57	317-106	2	
58	317-105	2	
59	320-635	1	
60	317-108	1	

A	B	C	D
61	317-103	1	"56-60"
62	935-829	2	
63	999-073	2	
64	971-001	2	
65	938-477	2	M5×8
66	320-834	1	
67	877-839	2	M5×10
68	620-1DD	1	6201DDCMPS2L
69	302-429	1	
70	1	360-571C	1 110V
70	2	360-571U	1 120V "68, 69, 76, 77"
70	3	360-471E	1 220V-230V
70	4	360-751F	1 240V
71	320-832	1	
72	953-174	2	D5×55
73	1	340-519C	1 110V "74"
73	2	340-519G	1 120V "74,75"
73	3	340-519E	1 220V-230V "74"
73	4	340-519F	1 240V "74"
74	930-703	2	
75	930-804	1	M4
76	982-631	1	
77	608-VVM	1	608VVC2PS2L
78	320-833	1	"64, 65"
79	320-836	1	
80	320-838	1	
81	984-509	2	M5×14
82	1	980-754	1
82	2	310-424	1
83	991-690	4	M5×12
84	991-711	4	
85	320-839	1	
86	990-861	1	
87	994-273	1	
88	317-492	1	
89	981-974	1	
90	—	2	
91	306-143	1	
92	320-840	1	
93	307-028	3	D4×25
94	959-140	1	
95	938-307	1	
96	959-141	1	
97	—	1	
98	984-750	2	D4×16
99	1	960-266	1
99	2	981-987Z	1 "SUI"
100	949-423	1	
101	981-373	2	
102	1	980-063	1
102	2	992-810	1 "GBR(230V)"
103	1	953-327	1 D8.8
103	2	938-051	1 D10.1
104	—	1	
501	313-471	1	280L
505	320-842	1	
505A	323-370	1	"AUS, GBR, EUROPE, NOR, SWE, DEN, FIN, SUI"

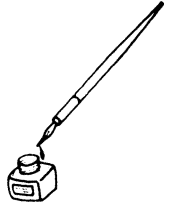

<p>English</p> <p><u>GUARANTEE CERTIFICATE</u></p> <ol style="list-style-type: none"> ① Model No. ② Serial No. ③ Date of Purchase ④ Customer Name and Address ⑤ Dealer Name and Address (Please stamp dealer name and address) 	<p>Magyar</p> <p><u>GARANCIA BIZONYLAT</u></p> <ol style="list-style-type: none"> ① Típuszám ② Sorozatszám ③ A vásárlás dátuma ④ A Vásárló neve és címe ⑤ A Kereskedő neve és címe (Kérjük ide elhelyezni a Kereskedő nevének és címének pecsétjét)
<p>Deutsch</p> <p><u>GARANTIESCHEIN</u></p> <ol style="list-style-type: none"> ① Modell-Nr. ② Serien-Nr. ③ Kaufdatum ④ Name und Anschrift des Kunden ⑤ Name und Anschrift des Händlers (Bitte mit Namen und Anschrift des Handlers abstempeln) 	<p>Čeština</p> <p><u>ZÁRUČNÍ LIST</u></p> <ol style="list-style-type: none"> ① Model č. ② Série č. ③ Datum nákupu ④ Jméno a adresa zákazníka ⑤ Jméno a adresa prodejce (Prosíme o razítko se jménem a adresou prodejce)
<p>Ελληνικά</p> <p><u>ΠΙΣΤΟΠΟΙΗΤΙΚΟ ΕΓΓΥΗΣΗΣ</u></p> <ol style="list-style-type: none"> ① Αρ. Μοντέλου ② Αύξων Αρ. ③ Ημερομηνία αγοράς ④ Όνομα και διεύθυνση πελάτη ⑤ Όνομα και διεύθυνση μεταπωλητή (Παρακαλούμε να χρησιμοποιηθεί σφραγίδα) 	<p>Türkçe</p> <p><u>GARANTİ SERTİFİKASI</u></p> <ol style="list-style-type: none"> ① Model No. ② Seri No. ③ Satın Alma Tarihi ④ Müşteri Adı ve Adresi ⑤ Bayi Adı ve Adresi (Lütfen bayi adını ve adresini kaşe olarak basın)
<p>Polski</p> <p><u>GWARANCJA</u></p> <ol style="list-style-type: none"> ① Model ② Numer seryjny ③ Data zakupu ④ Nazwa klienta i adres ⑤ Nazwa dealera i adres (Pieczęć punktu sprzedaży) 	<p>Русский</p> <p><u>ГАРАНТИЙНЫЙ СЕРТИФИКАТ</u></p> <ol style="list-style-type: none"> ① Модель № ② Серийный № ③ Дата покупки ④ Название и адрес заказчика ⑤ Название и адрес дилера (Пожалуйста, внесите название и адрес дилера)



HITACHI

①	
②	
③	
④	
⑤	



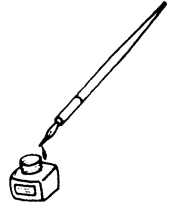

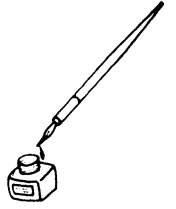

Hitachi Power Tools Österreich GmbH

Str. 7, Objekt 58/A6, Industriezentrum NÖ –Süd 2355
Wiener Neudorf, Austria
Tel: +43 2236 64673/5
Fax: +43 2236 63373

Hitachi Power Tools Hungary Kft.

1106 Bogancsvirag U.5-7, Budapest, Hungary
Tel: +36 1 2643433
Fax: +36 1 2643429
URL: <http://www.hitachi-powertools.hu>

Hitachi Power Tools Polska Sp.z o.o.

ul. Kleszczowa27
02-485 Warszawa, Poland
Tel: +48 22 863 33 78
Fax: +48 22 863 33 82
URL: <http://www.hitachi-elektronarzedzia.pl>

Hitachi Power Tools Czech s.r.o.

Videnska 102,619 00 Brno, Czech
Tel: +420 547 426 598
Fax: +420 547 426 599
URL: <http://www.hitachi-powertools.cz>

Hitachi Power Tools Netherlands B.V. Moscow Branch

Kashirskoye Shosse Dom 65, 4F
115583 Moscow, Russia
Tel: +7 495 727 4460 or 4462
Fax: +7 495 727 4461
URL: <http://www.hitachi-pt.ru>

Hitachi Power Tools Romania

Str Sf. Gheorghe nr 20-Ferma, Pantelimon, Jud. Lifov
Tel: +031 805 25 77
Fax: +031 805 27 19

<p>English</p> <p align="center">EC DECLARATION OF CONFORMITY</p> <p>We declare under our sole responsibility that this product is in conformity with standards or standardized documents EN60745, EN55014 and EN61000-3 in accordance with Council Directives 2004/108/EC, 98/37/EC and 2000/14/EC.</p> <p>2000/14/EC</p> <ul style="list-style-type: none"> Type of equipment: Hand-held concrete breaker Type name: H45MR Weight of equipment: 6.4 kg Conformity assessment procedure: ANNEX VI, Paragraph 5 Notified body: BSI Product Service, Maylands Avenue Hemel Hempstead Herts HP2 4SQ UK Measured sound power level: 100 dB Guaranteed sound power level: 101 dB <p>This declaration is applicable to the product affixed CE marking.</p>	<p>Magyar</p> <p align="center">EU MEGFELELŐSÉGI NYILATKOZAT</p> <p>Teljes felelősségünk tudatában kijelentjük, hogy ez a termék megfelel az EN60745, EN55014, és EN 61000-3 szabványoknak illetve szabványosított dokumentumoknak, az Európa Tanács 2004/108/EC, 98/37/EC, és 2000/14/EC Tanácsi Direktíváival összhangban.</p> <p>2000/14/EC</p> <ul style="list-style-type: none"> A készülék típusa: Kézi betontörő szerszám Típuszám: H45MR A készülék súlya: 6,4 kg Megfelelési eljárás: ANNEX VI, Paragraph 5 (M. MELLÉKLET, 5. Bekezdés) Ertesített hatóság: BSI Product Service, Maylands Avenue Hemel Hempstead Herts HP2 4SQ UK Mért hangteljesítmény szint: 100 dB Garantált hangteljesítmény szint: 101 dB <p>Jelen nyilatkozat a terméken feltüntetett CE jelzésre vonatkozik.</p>
<p>Deutsch</p> <p align="center">ERKLÄRUNG ZUR KONFORMITÄT MIT CE-REGELN</p> <p>Wir erklären wir alleiniger Verantwortung, daß dieses Produkt den Standards oder, standardisierten Dokumenten EN60745, EN55014 und EN61000-3 in Übereinstimmung mit den Direktiven des Europarats 2004/108/CE, 98/37/CE und 2000/14/CE entspricht.</p> <p>2000/14/CE</p> <ul style="list-style-type: none"> Art der Ausrüstung: Handgehaltener Betonbrecher Typname: H45MR Gewicht der Ausrüstung: 6,4 kg Übereinstimmungsbeurteilungsverfahren: ANNEX VI Paragraph 5 Informierte Körperschaft: BSI Product Services, Maylands Avenue Hemel Hempstead Herts HP2 4SQ UK Gemessener Schallleistungspegel: 100 dB Garantierter Schallleistungspegel: 101 dB <p>Diese Erklärung gilt für Produkte, die die CE-Markierung tragen.</p>	<p>Čeština</p> <p align="center">PROHLÁŠENÍ O SHODĚ S CE</p> <p>Prohlašujeme na svoji odpovědnost, že tento výrobek odpovídá normám EN60745, EN55014 a EN61000-3 v souladu se směrnicemi 2004/108/EC, 98/37/EC a 2000/14/EC.</p> <p>2000/14/EC</p> <ul style="list-style-type: none"> Druh zařízení: Sekací kladivo Typ: H45MR Váha zařízení: 6,4 kg Homologace: ANNEX V, Odstavec 5 Organizace, kde byla homologace oznámena: BSI Product Service, Maylands Avenue Hemel Hempstead Herts HP2 4SQ UK Naměřená hlučnost: 100 dB Zaručená mez hluuku: 101 dB <p>Toto prohlášení platí pro výrobek označený značkou CE.</p>
<p>Ελληνικά</p> <p align="center">ΕΚ ΔΗΛΩΣΗ ΕΝΑΡΜΟΝΙΣΜΟΥ</p> <p>Δηλώνουμε με απόλυτη υπευθυνότητα ότι αυτό το προϊόν είναι εναρμονισμένο με τα πρότυπα ή τα έγγραφα προτύπων EN60745, EN55014 και EN61000-3 σε συμφωνία με τις Οδηγίες του Συμβουλίου 2004/108/ΕΚ, 98/37/ΕΚ και 2000/14/ΕΚ.</p> <p>2000/14/ΕΚ</p> <ul style="list-style-type: none"> Τύπος μηχανήματος: Θραύστης τσιμέντου που κρατιέται από το χέρι Ονομασία τύπου: H45MR Βάρος μηχανήματος: 6,4 kg Διαδικασία ελέγχου εναρμονισμού: Παράρτημα VI Παράγραφος 5 Πλευρά προς γνωστοποίηση: BSI Product Services, Maylands Avenue Hemel Hempstead Herts HP2 4SQ UK Μετρημένο επίπεδο ηχητικής ισχύος: 100 dB Εγγυημένο επίπεδο ηχητικής ισχύος: 101 dB <p>Αυτή η δήλωση ισχύει στο προϊόν με το σημάδι CE.</p>	<p>Türkçe</p> <p align="center">AB UYGUNLUK BEYANI</p> <p>Bu ürünü, 2004/108/EC, 98/37/EC ve 2000/14/EC sayılı Konsey Direktiflerine uygun olarak EN60745, EN55014 ve EN61000-3 sayılı standartlara ve standartlaştırılmış belgelere uygun olduğunu, tamamen kendi sorumluluğumuz altında beyan ederiz.</p> <p>2000/14/EC</p> <ul style="list-style-type: none"> Aletin tipi: El tipi beton kırıcı Tip adı: H45MR Aletin ağırlığı: 6,4 kg Uygunluk değerlendirme prosedürü: EK IV, Paragraf 5, Değerlendirilen Kurum: BSI Product Service, Maylands Avenue Hemel Hempstead Herts HP2 4SQ İngiltere Ölçülen ses gücü seviyesi: 100 dB Garantili edilen ses gücü seviyesi: 101 dB <p>Bu beyan, üzerinde CE işareti bulunan ürünler için geçerlidir.</p>
<p>Polski</p> <p align="center">DEKLARACJA ZGODNOŚCI Z EC</p> <p>Oznajmiamy z całkowitą odpowiedzialnością że product ten pozostaje w zgodzie ze standartami lub standartową formą dokumenot w EN60745, EN55014 i EN61000-3 w zgodzie z Zasadami Rady 2004/108/EC i 98/37/EC i 2000/14/EC.</p> <p>2000/14/EC</p> <ul style="list-style-type: none"> Typ narzędzia: Ręczny młot do kruszenia betonu Nazwa typu: H45MR Waga narzędzia: 6,4 kg Procedura oceny zgodności: Annex VI, paragraf 5 Poinformowany urząd: BSI Product Service, Maylands Avenue Hemel Hempstead Herts HP2 4SQ UK Zmierzony poziom mocy dźwięku: 100 dB Gwarantowany poziom mocy dźwięku: 101 dB <p>To oświadczenie odnosi się do załączonego produktu z oznaczeniami CE.</p>	<p>Русский</p> <p align="center">ДЕКЛАРАЦИЯ СООТВЕТСТВИЯ ЕС</p> <p>Мы с полной ответственностью заявляем, что данное изделие соответствует стандартам или стандартизованным документам EN60745, EN55014 и EN61000-3 согласно Директивам Совета 2004/108/EC, 98/37/EC и 2000/14/EC.</p> <p>2000/14/EC</p> <ul style="list-style-type: none"> Тип оборудования: Ручной бетонолом Обозначение типа: H45MR Вес оборудования: 6,4 кг Процедура определения соответствия: ДОПОЛНЕНИЕ VI, Параграф 5 Орган регистрации: Служба регистрации изделий BSI (Британский институт стандартов), Maylands Avenue Hemel Hempstead Herts HP2 4SQ UK Измеренный уровень мощности звука: 100 dB Гарантированный уровень мощности звука: 101 dB <p>Данная декларация относится к изделиям, на которых имеется маркировка CE.</p>

Representative office in Europe
Hitachi Power Tools Europe GmbH
Siemensring 34, 47877 Willich 1, F. R. Germany

Head office in Japan
Hitachi Koki Co., Ltd.
Shinagawa Intercity Tower A, 15-1, Konan 2-chome,
Minato-ku, Tokyo, Japan



26. 12. 2008

H. Kato

K. Kato
Board Director

Hitachi Koki Co., Ltd.

812

Code No. C99116094 C
Printed in Japan