

HITACHI

**Demolition Hammer
Hammer
Marteau de demolition
Demolitore
Hakhamer
Martillo**

H 90SC

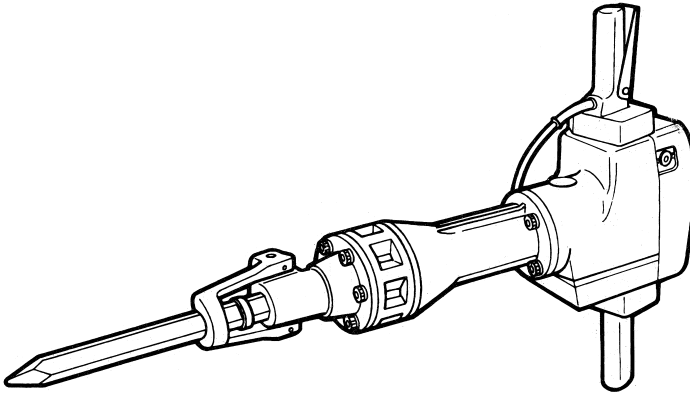

Read through carefully and understand these instructions before use.
Diese Anleitung vor Benutzung des Werkzeugs sorgfältig durchlesen und verstehen.
Lire soigneusement et bien assimiler ces instructions avant usage.
Prima dell'uso leggere attentamente e comprendere queste istruzioni.
Deze gebruiksaanwijzing s.v.p. voor gebruik zorgvuldig doorlezen.
Leer cuidadosamente y comprender estas instrucciones antes del uso.





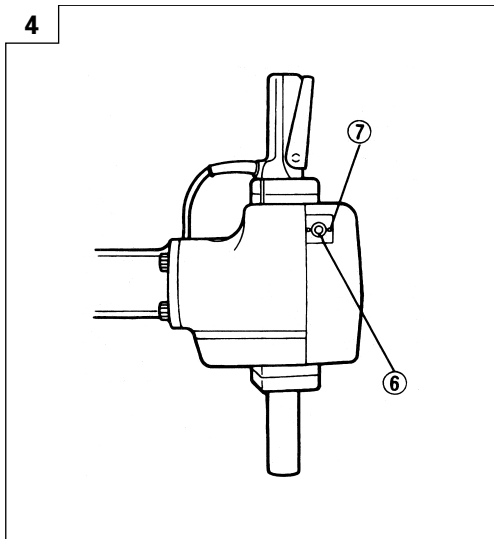
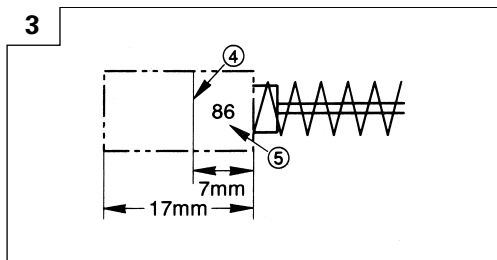
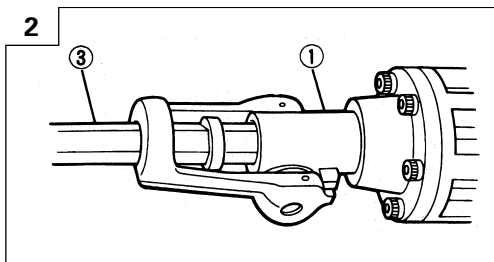
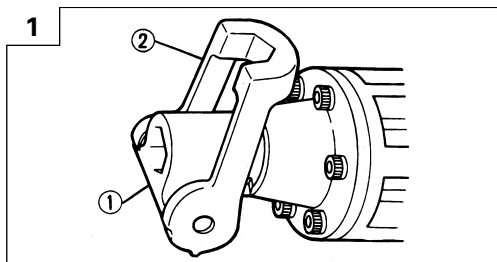

Handling instructions
Bedienungsanleitung
Mode d'emploi
Istruzioni per l'uso
Gebruiksaanwijzing
Instrucciones de manejo

Hitachi Koki



| | English | Deutsch | Français |
|---|------------------------------------|---|----------------------------|
| ① | Front cover | Frontdeckel | Couvercle frontal |
| ② | Retainer | Aufnehmer | Support |
| ③ | Tool shank | Werkzeugschaft | Queue d'outil |
| ④ | Wear limit | Verschleißgrenze | Limite d'usure |
| ⑤ | No. of carbon brush | Nr. der Kohlebürste | No. de balai carbone |
| ⑥ | Cap cover | Kappendeckel | Couvercle |
| ⑦ | Hexagon socket hd. bolt M4 × 10 | Sechskantsteckfassung für Bolzen M4 × 10 | Boulon hexacave M4 × 10 |

| | Italiano | Nederlands | Español |
|---|--------------------------------------|------------------------------------|--------------------------------------|
| ① | Coperchio anteriore | Voorzijde kap | Cubierta delantera |
| ② | Fermo | Slot | Retenedor |
| ③ | Gambo dell'utensile | Boorschacht | Barrena |
| ④ | Limite d'usura | Slijtage-limiet | Limite de desgaste |
| ⑤ | N. delle spozzole di carbone | Nr. van koolborstel | No. de escobilla de carbón |
| ⑥ | Copri tappo | Kap-afdekking | Cubierta de la tapa |
| ⑦ | Bullone a testa esagonale M4 × 10 | Bout met zeskantige kop M4 × 10 | Perno de cabeza hexagonal M4 × 10 |

| | | | |
|---|---|---|---|
| | <p>Symbols ⚠ WARNING The following show symbols used for the machine. Be sure that you understand their meaning before use.</p> | <p>Symbole ⚠ WARNING Die folgenden Symbole werden für diese Maschine verwendet. Achten Sie darauf, diese vor der Verwendung zu verstehen.</p> | <p>Symboles ⚠ AVERTISSEMENT Les symboles suivants sont utilisés pour l'outil. Bien se familiariser avec leur signification avant d'utiliser l'outil.</p> |
|  | <p>Read all safety warnings and all instructions. Failure to follow the warnings and instructions may result in electric shock, fire and/or serious injury.</p> | <p>Lesen Sie sämtliche Sicherheitshinweise und Anweisungen durch. Wenn die Warnungen und Anweisungen nicht befolgt werden, kann es zu Stromschlag, Brand und/oder ernsthaften Verletzungen kommen.</p> | <p>Lire tous les avertissements de sécurité et toutes les instructions. Tout manquement à observer ces avertissements et instructions peut engendrer des chocs électriques, des incendies et/ou des blessures graves.</p> |
|  | <p>Only for EU countries Do not dispose of electric tools together with household waste material! In observance of European Directive 2002/96/EC on waste electrical and electronic equipment and its implementation in accordance with national law, electric tools that have reached the end of their life must be collected separately and returned to an environmentally compatible recycling facility.</p> | <p>Nur für EU-Länder Werfen Sie Elektrowerkzeuge nicht in den Hausmüll! Gemäss Europäischer Richtlinie 2002/96/EG über Elektro- und Elektronik-Altgeräte und Umsetzung in nationales Recht müssen verbrauchte Elektrowerkzeuge getrennt gesammelt und einer umweltgerechten Wiederverwertung zugeführt werden.</p> | <p>Pour les pays européens uniquement Ne pas jeter les appareils électriques dans les ordures ménagères! Conformément à la directive européenne 2002/96/EG relative aux déchets d'équipements électriques ou électroniques (DEEE), et à sa transposition dans la législation nationale, les appareils électriques doivent être collectés à part et être soumis à un recyclage respectueux de l'environnement.</p> |
| | <p>Simboli ⚠ AVVERTENZA Di seguito mostriamo i simboli usati per la macchina. Assicurarsi di comprenderne il significato prima dell'uso.</p> | <p>Symbolen ⚠ WAARSCHUWING Hieronder staan symbolen afgebeeld die van toepassing zijn op deze machine. U moet de betekenis hiervan begrijpen voor gebruik.</p> | <p>Símbolos ⚠ ADVERTENCIA A continuación se muestran los símbolos usados para la máquina. Asegúrese de comprender su significado antes del uso.</p> |
|  | <p>Leggere tutti gli avvertimenti di sicurezza e tutte le istruzioni. La mancata osservanza degli avvertimenti e delle istruzioni potrebbe essere causa di scosse elettriche, incendi e/o gravi lesioni.</p> | <p>Lees alle waarschuwingen en instructies aandachtig door. Nalating om de waarschuwingen en instructies op te volgen kan in een elektrische schok, brand en/of ernstig letsel resulteren.</p> | <p>Lea todas las instrucciones y advertencias de seguridad. Si no se siguen las advertencias e instrucciones, podría producirse una descarga eléctrica, un incendio y/o daños graves.</p> |
|  | <p>Solo per Paesi UE Non gettare le apparecchiature elettriche tra i rifiuti domestici. Secondo la Direttiva Europea 2002/96/CE sui rifiuti di apparecchiature elettriche ed elettroniche e la sua attuazione in conformità alle norme nazionali, le apparecchiature elettriche esauste devono essere raccolte separatamente, al fine di essere reimpiegate in modo eco-compatibile.</p> | <p>Alleen voor EU-landen Geef elektrisch gereedschap niet met het huisvuil mee! Volgens de Europese richtlijn 2002/96/EG inzake oude elektrische en elektronische apparaten en de toepassing daarvan binnen de nationale wetgeving, dient gebruikt elektrisch gereedschap gescheiden te worden ingezameld en te worden afgevoerd naar een recycle bedrijf dat voldoet aan de geldende milieu-eisen.</p> | <p>Sólo para países de la Unión Europea ¡No deseche los aparatos eléctricos junto con los residuos domésticos! De conformidad con la Directiva Europea 2002/96/CE sobre residuos de aparatos eléctricos y electrónicos y su aplicación de acuerdo con la legislación nacional, las herramientas eléctricas cuya vida útil haya llegado a su fin se deberán recoger por separado y trasladar a una planta de reciclaje que cumpla con las exigencias ecológicas.</p> |

GENERAL POWER TOOL SAFETY WARNINGS

WARNING

Read all safety warnings and all instructions.

Failure to follow the warnings and instructions may result in electric shock, fire and/or serious injury.

Save all warnings and instructions for future reference.

The term "power tool" in the warnings refers to your mains-operated (corded) power tool or battery-operated (cordless) power tool.

1) Work area safety

- a) **Keep work area clean and well lit.**
Cluttered or dark areas invite accidents.
- b) **Do not operate power tools in explosive atmospheres, such as in the presence of flammable liquids, gases or dust.**
Power tools create sparks which may ignite the dust or fumes.
- c) **Keep children and bystanders away while operating a power tool.**
Distractions can cause you to lose control.

2) Electrical safety

- a) **Power tool plugs must match the outlet. Never modify the plug in any way. Do not use any adapter plugs with earthed (grounded) power tools.**
Unmodified plugs and matching outlets will reduce risk of electric shock.
- b) **Avoid body contact with earthed or grounded surfaces, such as pipes, radiators, ranges and refrigerators.**
There is an increased risk of electric shock if your body is earthed or grounded.
- c) **Do not expose power tools to rain or wet conditions.**
Water entering a power tool will increase the risk of electric shock.
- d) **Do not abuse the cord. Never use the cord for carrying, pulling or unplugging the power tool. Keep cord away from heat, oil, sharp edges or moving parts.**
Damaged or entangled cords increase the risk of electric shock.
- e) **When operating a power tool outdoors, use an extension cord suitable for outdoor use.**
Use of a cord suitable for outdoor use reduces the risk of electric shock.
- f) **If operating a power tool in a damp location is unavoidable, use a residual current device (RCD) protected supply.**
Use of an RCD reduces the risk of electric shock.

3) Personal safety

- a) **Stay alert, watch what you are doing and use common sense when operating a power tool. Do not use a power tool while you are tired or under the influence of drugs, alcohol or medication.**
A moment of inattention while operating power tools may result in serious personal injury.
- b) **Use personal protective equipment. Always wear eye protection.**
Protective equipment such as dust mask, non-skid safety shoes, hard hat, or hearing protection used for appropriate conditions will reduce personal injuries.
- c) **Prevent unintentional starting. Ensure the switch is in the off-position before connecting to power source and/or battery pack, picking up or carrying the tool.**

Carrying power tools with your finger on the switch or energising power tools that have the switch on invites accidents.

- d) **Remove any adjusting key or wrench before turning the power tool on.**
A wrench or a key left attached to a rotating part of the power tool may result in personal injury.
 - e) **Do not overreach. Keep proper footing and balance at all times.**
This enables better control of the power tool in unexpected situations.
 - f) **Dress properly. Do not wear loose clothing or jewellery. Keep your hair, clothing and gloves away from moving parts.**
Loose clothes, jewellery or long hair can be caught in moving parts.
 - g) **If devices are provided for the connection of dust extraction and collection facilities, ensure these are connected and properly used.**
Use of dust collection can reduce dust related hazards.
- #### 4) Power tool use and care
- a) **Do not force the power tool. Use the correct power tool for your application.**
The correct power tool will do the job better and safer at the rate for which it was designed.
 - b) **Do not use the power tool if the switch does not turn it on and off.**
Any power tool that cannot be controlled with the switch is dangerous and must be repaired.
 - c) **Disconnect the plug from the power source and/or the battery pack from the power tool before making any adjustments, changing accessories, or storing power tools.**
Such preventive safety measures reduce the risk of starting the power tool accidentally.
 - d) **Store idle power tools out of the reach of children and do not allow persons unfamiliar with the power tool or these instructions to operate the power tool. Power tools are dangerous in the hands of untrained users.**
 - e) **Maintain power tools. Check for misalignment or binding of moving parts, breakage of parts and any other condition that may affect the power tool's operation.**
If damaged, have the power tool repaired before use.
Many accidents are caused by poorly maintained power tools.
 - f) **Keep cutting tools sharp and clean.**
Properly maintained cutting tools with sharp cutting edges are less likely to bind and are easier to control.
 - g) **Use the power tool, accessories and tool bits etc. in accordance with these instructions, taking into account the working conditions and the work to be performed.**
Use of the power tool for operations different from those intended could result in a hazardous situation.
- #### 5) Service
- a) **Have your power tool serviced by a qualified repair person using only identical replacement parts.**
This will ensure that the safety of the power tool is maintained.

PRECAUTION

Keep children and infirm persons away.

When not in use, tools should be stored out of reach of children and infirm persons.

DEMOLITION HAMMER SAFETY WARNINGS

1. **Wear ear protectors.**
Exposure to noise can cause hearing loss.
2. **Use auxiliary handles supplied with the tool.**
Loss of control can cause personal injury.
3. Do not touch the bit during or immediately after operation. The bit becomes very hot during operation and could cause serious burns.

4. Before starting to break, chip or drill into a wall, floor or ceiling, thoroughly confirm that such items as electric cables or conduits are not buried inside.
5. Properly set the bit holder
6. At the start of work, confirm screw tightening.
7. When working at a highly elevated location, pay attention to articles and persons below.
8. Wear protective shoes to protect your feet.

SPECIFICATIONS

| | |
|-----------------------|--|
| Voltage (by areas)* | (110V, 115V, 120V, 127V, 220V, 230V, 240V) ∩ |
| Input* | 1450W |
| Full-load impact rate | 850/min. |
| Weight (without cord) | 32 kg |

* Be sure to check the nameplate on this Demolition Hammer as it is subject to change by areas.

STANDARD ACCESSORIES

- (1) Hexagon Bar Wrench for M12 1
 - (2) Hexagon Bar Wrench for M6 1
 - (3) Hexagon Bar Wrench for M4 1
 - (4) Side Handle 1
 - (5) Bolt 4
- Standard accessories are subject to change without notice.

OPTIONAL ACCESSORIES (sold separately)

1. Bull point

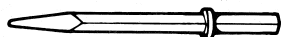

Total length: 410, 520 mm

2. Cold chisel

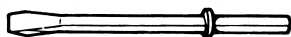

Total length: 520 mm

3. Scoop

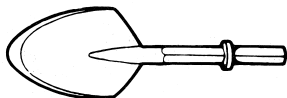

Total length: 546 mm

4. Cutter

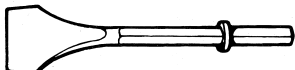

Total length: 520 mm
Width: 75 mm

5. Rammer + Shank

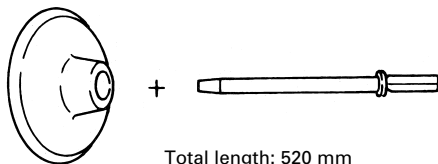

Total length: 520 mm

Outer diameter: 200 mm

6. Hammer grease 500g (in a can)

Optional accessories are subject to change without notice.

APPLICATIONS

This Demolition Hammer should be applied to demolishing concrete, chiseling off concrete, grooving, bar cutting installation of piping and wiring, sanitary facility installation, machinery installation, water supply and drainage work, interior jobs, harbor facilities and other civil engineering works.

PRIOR TO OPERATION

1. **Power source**
Ensure that the power source to be utilized conforms to the power requirements specified on the product nameplate of this Demolition Hammer.
2. **Power switch**
Ensure that the power switch is in the OFF position. If the plug is connected to a receptacle while the power switch is in the ON position, this Demolition Hammer will start operating immediately, which could cause a serious accident.
3. **Extension cord**
When the work area is remote from the power source, use an extension cord of sufficient thickness and rated capacity. The extension cord should be kept as short as practicable.
4. **Mounting an accessory, such as a bull point, a cutter, etc.**
(1) With the retainer directed backward, insert the accessory shank portion into the hole on the front cover. (Fig. 1)

- (2) Swing the retainer back into place so that it engages the accessory shank portion and prevents the accessory, such as a bull point, a cutter, etc. from coming all the way out of front cover. (Fig. 2)
5. Always hold the body handle and side handle of this Demolition Hammer firmly. Otherwise the counterforce produced may result in inaccurate and even dangerous operation.

OPERATION

1. Pull the trigger switch after applying the tip of the bit to the crushing position.
2. Operate this Demolition Hammer by utilizing its empty weight. The performance will not be better even if it is pressed or thrust forcibly against the work surface. Hold this Demolition Hammer with a force just sufficient to counteract the reaction. This Demolition Hammer is equipped with a spring cushion on the handle so that chipping vibration is not conveyed to the operator. Operate this Demolition Hammer without forcing the handle too strongly.

CAUTION

Sometimes the power tool does not begin the striking stroke even when the motor rotates because the oil has become thick.

If the power tool is used at low temperatures or if it is used after a long idle time, this Demolition Hammer should be kept running in for about five minutes in order to warm it up.

HOW TO REPLACE GREASE

This Demolition Hammer is of full air-tight construction to protect against dust and to prevent lubricant leakage. Therefore, this Demolition Hammer can be used without lubrication for long periods. Replace the grease as described below.

Grease Replacement Period

After purchase, replace grease after every 6 months of usage. Ask for grease replacement at the nearest authorized Service Center.

MAINTENANCE AND INSPECTION

CAUTION:

Be sure to switch OFF and disconnect the attachment plug from the receptacle to avoid a serious accident.

1. **Inspecting this Demolition Hammer**
Since use of a dull accessory, such as a bull point, a cutter, etc. will degrade efficiency and cause possible motor malfunction, sharpen or replace with a new one as soon as abrasion is noted.
2. **Inspecting the mounting screws**
Regularly inspect all mounting screws and ensure that they are properly tightened. Should any of the screws be loose, retighten them immediately. Failure to do so could result in serious hazard.
3. **Inspecting the retainer (Fig. 1, Fig. 2)**
The retainer may become loose due to excessive use. Always, pay attention to its proper functioning to securely hold the accessory shank portion. If any wear and tear is found, bring this Demolition Hammer to an authorized service center for maintenance service.

4. Maintenance of the motor

The motor unit winding is the very "heart" of the power tool. Exercise due care to ensure the winding does not become damaged and/or wet with oil or water.

5. Inspecting the carbon brushes (Fig. 3)

The motor employs carbon brushes which are consumable parts. When they become worn to or near "wear limit", it results in motor trouble. When an auto-stop carbon brush is equipped, the motor will stop automatically. At that time, replace both carbon brushes with new ones which have the same carbon brush Nos. shown in the Fig.3. In addition, always keep carbon brushes clean and ensure that they slide freely within the brush holders.

6. Replacement procedure

Loosen the screw (Hexagon socket hd. bolt M4 × 10) of the cap cover, then remove the cap cover. (Fig. 4) After removing the brush cap, the carbon brush can be removed.

After replacing the carbon brush, tighten the brush cap, then mount the cap cover securely.

7. Service parts list

- A: Item No.
- B: Code No.
- C: No. Used
- D: Remarks

CAUTION

Repair, modification and inspection of Hitachi Power Tools must be carried out by an Authorized Service Center.

This Parts List will be helpful if presented with the power tool to the Authorized Service Center when requesting repair or other maintenance.

In the operation and maintenance of power tools, the safety regulations and standards prescribed in each country must be observed.

MODIFICATIONS

Hitachi Power Tools are constantly being improved and modified to incorporate the latest technological advancements.

Accordingly, some parts (i.e. code numbers and/or design) may be changed without prior notice.

GUARANTEE

We guarantee Hitachi Power Tools in accordance with statutory/country specific regulation. This guarantee does not cover defects or damage due to misuse, abuse, or normal wear and tear. In case of complaint, please send the Power Tool, undismantled, with the GUARANTEE CERTIFICATE found at the end of this Handling instruction, to a Hitachi Authorized Service Center.

NOTE

Due to HITACHI's continuing program of research and development, the specifications herein are subject to change without prior notice.

IMPORTANT

Correct connection of the plug

The wires of the mains lead are coloured in accordance with the following code:

Blue — Neutral
Brown — Live

As the colours of the wires in the mains lead of this power tool may not correspond with the coloured markings identifying the terminals in your plug proceed as follows:

The wire coloured blue must be connected to the terminal marked with the letter N or coloured black. The wire coloured brown must be connected to the terminal marked with the letter L or coloured red. Neither core must be connected to the earth terminal.

NOTE

This requirement is provided according to BRITISH STANDARD 2769: 1984.

Therefore, the letter code and colour code may not be applicable to other markets except United Kingdom.

Information concerning vibration

The measured values were determined according to EN60745.

The typical weighted root mean square acceleration value: 21.0 m/s²

● Information about power supply system of nominal voltage 230 V~

Under unfavorable mains conditions, this power tool may cause *transient voltage drops or interfering voltage fluctuations*.

This power tool is intended for the connection to a power supply system with a maximum permissible system impedance Z_{MAX} of 0.36 Ohm at the interface point (power service box) of the user's supply.

The user has to ensure that this power tool is connected only to a power supply system which fulfills the requirement above.

If necessary, the user can ask the public power supply company for the system impedance at the interface point.

ALLGEMEINE SICHERHEITSHINWEISE FÜR ELEKTROGERÄTE

WARNUNG

Lesen Sie sämtliche Sicherheitshinweise und Anweisungen durch. Wenn die Warnungen und Anweisungen nicht befolgt werden, kann es zu Stromschlag, Brand und/oder ernsthaften Verletzungen kommen.

Bitte bewahren Sie alle Warnhinweise und Anweisungen zum späteren Nachschlagen auf.

Der Begriff „Elektrowerkzeug“ bezieht sich in den Warnhinweisen auf Elektrowerkzeuge mit Netz- (schnurgebunden) oder Akkubetrieb (schnurlos).

1) Sicherheit im Arbeitsbereich

- a) Sorgen Sie für einen sauberen und gut ausgeleuchteten Arbeitsbereich.

Zugestellte oder dunkle Bereiche ziehen Unfälle förmlich an.

- b) Verwenden Sie Elektrowerkzeuge niemals an Orten, an denen Explosionsgefahr besteht – zum Beispiel in der Nähe von leicht entflammaren Flüssigkeiten, Gasen oder Stäuben.

Bei der Arbeit mit Elektrowerkzeugen kann es zu Funkenbildung kommen, wodurch sich Stäube oder Dämpfe entzünden können.

- c) Sorgen Sie bei der Arbeit mit Elektrowerkzeugen dafür, dass sich keine Zuschauer (insbesondere Kinder) in der Nähe befinden.

Wenn Sie abgelenkt werden, können Sie die Kontrolle über das Werkzeug verlieren.

2) Elektrische Sicherheit

- a) Elektrowerkzeuge müssen mit passender Stromversorgung betrieben werden.

Nehmen Sie niemals irgendwelche Änderungen am Anschlussstecker vor.

Verwenden Sie bei Elektrowerkzeugen mit Schutzkontakt (geerdet) niemals Adapterstecker.

Stecker im Originalzustand und passende Steckdosen reduzieren das Stromschlagrisiko.

- b) Vermeiden Sie Körperkontakt mit geerdeten Gegenständen wie Rohrleitungen, Heizungen, Herden oder Kühlschränken.

Bei Körperkontakt mit geerdeten Gegenständen besteht ein erhöhtes Stromschlagrisiko.

- c) Setzen Sie Elektrowerkzeuge niemals Regen oder sonstiger Feuchtigkeit aus.

Wenn Flüssigkeiten in ein Elektrowerkzeug eindringen, erhöht sich das Stromschlagrisiko.

- d) Verwenden Sie die Anschlusschnur nicht missbräuchlich. Tragen Sie das Elektrowerkzeug niemals an der Anschlusschnur, ziehen Sie es nicht damit heran und ziehen Sie den Stecker nicht an der Anschlusschnur aus der Steckdose.

Halten Sie die Anschlusschnur von Hitzequellen, Öl, scharfen Kanten und beweglichen Teilen fern.

Beschädigte oder verdrehte Anschlusschnüre erhöhen das Stromschlagrisiko.

- e) Wenn Sie ein Elektrowerkzeug im Freien benutzen, verwenden Sie ein für den Außeneinsatz geeignetes Verlängerungskabel.

Ein für den Außeneinsatz geeignetes Kabel vermindert das Stromschlagrisiko.

- f) Falls sich der Betrieb des Elektrowerkzeuges in feuchter Umgebung nicht vermeiden lässt, verwenden Sie eine Stromversorgung mit Fehlerstromschutzeinrichtung (Residual Current Device, RCD).

Durch den Einsatz einer Fehlerstromschutzeinrichtung wird das Risiko eines elektrischen Schlages reduziert.

3) Persönliche Sicherheit

- a) Bleiben Sie wachsam, achten Sie auf das, was Sie tun, und setzen Sie Ihren Verstand ein, wenn Sie mit Elektrowerkzeugen arbeiten.

Benutzen Sie keine Elektrowerkzeuge, wenn Sie müde sind oder unter Einfluss von Drogen, Alkohol oder Medikamenten stehen.

Bei der Arbeit mit Elektrowerkzeugen können bereits kurze Phasen der Unaufmerksamkeit zu schweren Verletzungen führen.

- b) Benutzen Sie eine persönliche Schutzausrüstung. Tragen Sie immer einen Augenschutz.

Schutzausrüstung wie Staubmaske, rutschsichere Sicherheitsschuhe, Schutzhelm und Gehörschutz senken das Verletzungsrisiko bei angemessenem Einsatz.

- c) Vermeiden Sie unbeabsichtigten Anlauf. Achten Sie darauf, dass sich der Schalter in der Aus- (Off-) Position befindet, ehe Sie das Gerät mit der Stromversorgung und/oder Batteriestromversorgung verbinden, es aufheben oder herumtragen.

Das Herumtragen von Elektrowerkzeugen mit dem Finger am Schalter oder das Herstellen der Stromversorgung bei betätigtem Schalter zieht Unfälle regelrecht an.

- d) Entfernen Sie sämtliche Einstellwerkzeuge (Einstellschlüssel), ehe Sie das Elektrowerkzeug einschalten.

Ein an einem beweglichen Teil des Elektrowerkzeugs angebrachter Schlüssel kann zu Verletzungen führen.

- e) Sorgen Sie für einen festen Stand. Achten Sie jederzeit darauf, sicher zu stehen und das Gleichgewicht zu bewahren.

Dadurch haben Sie das Elektrowerkzeug in unerwarteten Situationen besser im Griff.

- f) Kleiden Sie sich richtig. Tragen Sie keine lose Kleidung oder Schmuck. Halten Sie Haar, Kleidung und Handschuhe von beweglichen Teilen fern.

Lose Kleidung, Schmuck oder langes Haar kann von beweglichen Teilen erfasst werden.

- g) Wenn Anschlüsse für Staubabsaug- und -sammelvorrichtungen vorhanden sind, sorgen Sie dafür, dass diese richtig angeschlossen und eingesetzt werden.

Durch Entfernen des Staubes können staubbezogene Gefahren vermindert werden.

4) Einsatz und Pflege von Elektrowerkzeugen

- a) Überanspruchen Sie Elektrowerkzeuge nicht. Benutzen Sie das richtige Elektrowerkzeug für Ihren Einsatzzweck.

Das richtige Elektrowerkzeug erledigt seine Arbeit bei bestimmungsgemäßem Einsatz besser und sicherer.

- b) Benutzen Sie das Elektrowerkzeug nicht, wenn es sich nicht am Schalter ein- und ausschalten lässt.

Jedes Elektrowerkzeug, das nicht mit dem Schalter betätigt werden kann, stellt eine Gefahr dar und muss repariert werden.

- c) Stecken Sie den Stecker der Stromversorgung oder Batteriestromversorgung vom Gerät ab, ehe Sie Einstellarbeiten vornehmen, Zubehörteile tauschen oder das Elektrowerkzeug verstauen.

Solche präventiven Sicherheitsmaßnahmen verhindern den unbeabsichtigten Anlauf des Elektrowerkzeugs und die damit verbundenen Gefahren.

- d) Lagern Sie nicht benutzte Elektrowerkzeuge außerhalb der Reichweite von Kindern, lassen Sie nicht zu, dass Personen das Elektrowerkzeug bedienen, die nicht mit dem Werkzeug selbst und/oder diesen Anweisungen vertraut sind.

Elektrowerkzeuge in ungeschulten Händen sind gefährlich.

- e) Halten Sie Elektrowerkzeuge in Stand. Prüfen Sie auf Fehlausrichtungen, sicheren Halt und Leichtgängigkeit beweglicher Teile, Beschädigungen von Teilen und auf jegliche andere Zustände, die sich auf den Betrieb des Elektrowerkzeugs auswirken können.

Bei Beschädigungen lassen Sie das Elektrowerkzeug reparieren, ehe Sie es benutzen.

Viele Unfälle mit Elektrowerkzeugen sind auf schlechte Wartung zurückzuführen.

f) Halten Sie Schneidwerkzeuge scharf und sauber.
Richtig gewartete Schneidwerkzeuge mit scharfen Schneidkanten bleiben weniger häufig hängen und sind einfacher zu beherrschen.

g) Benutzen Sie Elektrowerkzeuge, Zubehör, Werkzeugspitzen und Ähnliches in Übereinstimmung mit diesen Anweisungen – beachten Sie dabei die jeweiligen Arbeitsbedingungen und die Art und Weise der auszuführenden Arbeiten.

Der Gebrauch des Elektrowerkzeuges für andere als die vorgesehenen Anwendungen kann zu gefährlichen Situationen führen.

5) Service

a) Lassen Sie Elektrowerkzeuge durch qualifizierte Fachkräfte und unter Einsatz passender, zugelassener Originalteile warten.

Dies sorgt dafür, dass die Sicherheit des Elektrowerkzeugs nicht beeinträchtigt wird.

VORSICHT

Von Kindern und gebrechlichen Personen fernhalten.

Werkzeuge sollten bei Nichtgebrauch außerhalb der Reichweite von Kindern und gebrechlichen Personen aufbewahrt werden.

SICHERHEITSWARNUNG FÜR HAMMER

- 1. Tragen Sie Ohrenschützer.**
Starke und/oder dauerhafte Lärmbelastung kann zu Gehörverlust führen.
- 2. Benutzen Sie die mit dem Werkzeug gelieferten Zusatzgriffe.**
Wenn Sie die Kontrolle über das Werkzeug verlieren, kann es zu Verletzungen kommen.
- Die Bohrerspitze nicht während oder unmittelbar nach dem Betrieb berühren. Die Bohrerspitze wird während des Betriebs sehr heiß, und es könnte zu ernsthaften Verbrennungen kommen.
- Bevor man in einer Wand, dem Boden oder der Decke etwas ausbricht, meißelt oder bohrt, muß man sich sorgfältig davon überzeugen, daß keine elektrischen Kabel oder Kabelrohre darunter liegen.
- Stellen Sie den Bohrerhalter korrekt ein.
- Vergewissern Sie sich vor der Arbeit, daß die Schrauben richtig festgezogen sind.
- Geben Sie acht auf untenstehende Leute und Gegenstände, wenn Sie an einem weit erhöhten Platz arbeiten.
- Tragen Sie Sicherheitsschuhe, um Verletzungen der Füße zu vermeiden.

TECHNISCHE DATEN

| | |
|----------------------------|--|
| Spannung (je nach Gebiet)* | (110V, 115V, 120V, 127V, 220V, 230V, 240V) ~ |
| Leistungsaufnahme* | 1450W |
| Vollastschlagzahl | 850/min. |
| Gewicht (ohne Kabel) | 32 kg |

* Überprüfen Sie unbedingt die Produktangaben auf dem Typenschild dieses Hammers, da sie sich je nach Verkaufsgebiet ändern können.

STANDARDZUBEHÖR

- (1) Sechskantschlüssel für M12 1
- (2) Sechskantschlüssel für M6 1
- (3) Sechskantschlüssel für M4 1
- (4) Seitengriff 1
- (5) Bolzen 4

Das Standardzubehör kann ohne vorherige Bekanntmachung jederzeit geändert werden.

SONDERZUBEHÖR

(separat zu beziehen)

1. Spitzmeißel

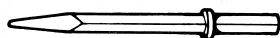

Gesamtlänge: 410, 520 mm

2. Kaltmeißel

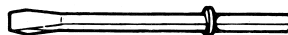

Gesamtlänge: 520 mm

3. Schaufel

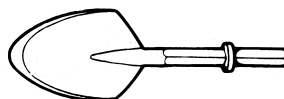

Gesamtlänge: 546 mm

4. Spatmeißel

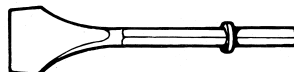

Gesamtlänge: 520 mm
Breite: 75 mm

5. Stampferplatten + Schaft

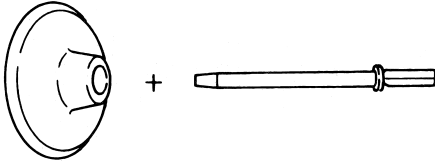

Gesamtlänge: 520 mm

Außendurchmesser: 200 mm

6. Hammerfett 500g (in Dose)

Das Sonderzubehör kann ohne vorherige Bekanntmachung jederzeit geändert werden.

ANWENDUNGEN

Dieser Hammer kann für die folgenden Arbeiten verwendet werden: Demolieren und Abschlagen von Beton, Nuten, Abtrennen von Rundstahl, Installation von Rohrleitungen und Kabeln, sanitären Einrichtungen, Maschinen, Arbeiten an Wasserinstallation und Entwässerungsanlagen, Inneneinrichtung, Hafenanlagen und anderen Tiefbauten.

VOR INBETRIEBNAHME

1. Stromversorgung

Vergewissern Sie sich, dass die zu verwendende Stromversorgung den Angaben auf dem Typenschild dieses Hammers entspricht.

2. Netzschalter

Vergewissern Sie sich, dass sich der Netzschalter in der Aus-Stellung befindet. Wird der Stecker an eine Steckdose angeschlossen, während sich der Netzschalter in der Ein-Stellung befindet, läuft dieser Hammer sofort an, was einen ernsthaften Unfall verursachen könnte.

3. Verlängerungskabel

Wenn der Arbeitsbereich nicht in der Nähe des Netzanschlusses liegt, verwenden Sie ein Verlängerungskabel von ausreichendem Querschnitt und genügender Nennleistung. Das Verlängerungskabel sollte so kurz wie möglich gehalten werden.

4. Montieren von Werkzeugen (z.B. Spitzmeißel, Flachmeißel usw.)

(1) Führen Sie den Werkzeugschaft, mit dem Halter nach hinten gerichtet, in das Loch in der Frontabdeckung ein. (Abb. 1)

(2) Schwenken Sie den Halter auf seine Ausgangsstellung zurück, so dass er den Werkzeugschaft greift und verhindert, dass sich das Werkzeug (z.B. Spitzmeißel, Flachmeißel usw.) gänzlich aus der Frontabdeckung herauschiebt. (Abb. 2)

5. Halten Sie den Hauptgriff und den Seitengriff dieses Hammers stets mit beiden Händen fest. Andernfalls kann die erzeugte Gegenkraft bewirken, dass die Arbeit ungenau oder sogar gefährlich wird.

BEDIENUNG

1. Ziehen Sie den Auslöseschalter gewaltsam, nachdem sie das Vorderende der Kraftposition angebracht haben, um so den Hub in Bewegung zu setzen.
2. Nutzen Sie bei der Arbeit das Eigengewicht dieses Hammers aus. Die Leistung des Werkzeugs wird nicht verbessert, selbst wenn es kräftig gegen die Arbeitsfläche gedrückt oder gerammt wird. Halten Sie diesen Hammer mit einer Kraft, die gerade ausreicht, um der Gegenkraft entgegenzuwirken. Der Handgriff dieses Hammers ist mit einer Federdämpfung ausgestattet, so dass die Schlagvibration nicht auf den Anwender übertragen wird.

Üben Sie bei der Arbeit mit dem Hammer keinen zu starken Druck auf den Handgriff aus.

VORSICHT

Manchmal setzt der Schlaghub des Elektrowerkzeugs selbst bei rotierendem Motor nicht ein, wenn das Öl zu dickflüssig geworden ist.

Wenn der Hammer bei niedrigen Temperaturen eingesetzt wird oder längere Zeit nicht benutzt worden ist, sollten Sie ihn zuerst etwa fünf Minuten lang warm laufen lassen.

SCHMIERFETTWECHSEL

Der Mechanismus dieses Hammers ist vollkommen luftdicht gekapselt, um das Eindringen von Staub und das Auslaufen von Schmiermittel zu verhüten. Daher kann er lange Zeit ohne Schmierung benutzt werden. Wechseln Sie das Schmierfett, wie unten angegeben.

Schmierfettwechsel-Intervall

Wechseln Sie das Schmierfett nach dem Kauf alle 6 Betriebsmonate. Wenden Sie sich bezüglich des Schmierfettwechsels an die nächste autorisierte Kundendienststelle.

WARTUNG UND INSPEKTION

VORSICHT:

Schalten Sie immer den Netzschalter aus, und trennen Sie den Netzstecker von der Steckdose, um ernsthafte Unfälle zu vermeiden.

1. Inspektion des Hammers

Da der Gebrauch eines stumpfen Werkzeugs (z.B. Spitzmeißel, Flachmeißel usw.) die Leistung verschlechtert und möglicherweise Motorstörungen verursacht, ist das Werkzeug zu schärfen oder durch ein neues zu ersetzen, sobald Verschleiß festgestellt wird.

2. Inspektion der Befestigungsschraube

Alle Befestigungsschraube müssen regelmäßig inspiziert und geprüft werden, daß sie richtig angezogen sind. Wenn sich eine der Schrauben lockert, muß sie sofort wieder angezogen werden. Geschieht das nicht, kann das zu erheblicher Gefahr führen.

3. Inspektion des Halters (Abb. 1, Abb. 2)

Der Halter kann sich bei übermäßiger Beanspruchung lösen. Achten Sie stets darauf, dass er einwandfrei funktioniert, um den Werkzeugschaft sicher zu halten. Falls Sie Verschleiß oder Beschädigung feststellen, bringen Sie diesen Hammer zur Wartung zu einer autorisierten Kundendienststelle.

4. Wartung des Motors

Die Motorwicklung ist das "Herz" des Elektrowerkzeugs. Daher ist besonders sorgfältig darauf zu achten, daß die Wicklung nicht beschädigt und/oder mit Öl oder Wasser benetzt wird.

5. Inspektion der Kohlenbürsten (Abb. 3)

Die in den Motor eingebauten Kohlenbürsten sind Verschleißteile. Wenn sie nahezu oder ganz bis zur "Verschleißgrenze" abgenutzt sind, kommt es zu Motorstörungen. Wenn der Motor mit einer Auto-Stop Kohlenbürste ausgestattet ist, wird er automatisch anhalten. Wechseln Sie dann beide Kohlenbürsten mit neuen aus die dieselbe Bürstenummer haben wie auf der **Abb.3** gezeigt. Darüber hinaus müssen die Kohlenbürsten immer sauber gehalten werden und sie müssen sich in den Bürstenhaltern frei bewegen können.

6. Auswechsellvorgang

Lösen Sie die Schraube (Sechskantsteckfassung für Bolzen M4 × 10) des Kappendeckels, und nehmen Sie dann die Endabdeckung. (**Abb. 4**)

Nach Abnehmen der Bürstenkappe kann die Kohlebürste entfernt werden.

Ziehen sie, nach dem Wiedereinsetzen der Kohlebürste, die Bürstenkappe fest, und setzen Sie den Kappendeckel wieder sicher an.

7. Liste der Wartungsteile

- A: Punkt Nr.
- B: Code Nr.
- C: Verwendete Anzahl
- D: Bemerkungen

VORSICHT

Reparatur, Modifikation und Inspektion von Hitachi-Elektrowerkzeugen müssen von einer autorisierten Hitachi-Kundendienststelle durchgeführt werden.

Diese Teileliste ist hilfreich, wenn sie bei der Anforderung von Reparatur- oder Wartungsarbeiten zusammen mit dem Elektrowerkzeug der autorisierten Kundendienststelle ausgehändigt wird.

Bei Betrieb und Wartung von Elektrowerkzeugen müssen die Sicherheitsvorschriften und Normen beachtet werden.

MODIFIKATIONEN

Hitachi-Elektrowerkzeuge werden fortwährend verbessert und modifiziert, um die neuesten technischen Fortschritte einzubauen.

Dementsprechend ist es möglich, daß einige Teile (z.B. Codenummern bzw. Entwurf) ohne vorherige Benachrichtigung geändert werden.

GARANTIE

Auf Hitachi-Elektrowerkzeuge gewähren wir eine Garantie unter Zugrundelegung der jeweils geltenden gesetzlichen und landesspezifischen Bedingungen. Dieses Garantie erstreckt sich nicht auf Gehäusedefekte und nicht auf Schäden, die auf Missbrauch, bestimmungswidrigen Einsatz oder normalen Verschleiß zurückzuführen sind. Im Schadensfall senden Sie das nicht zerlegte Elektrowerkzeug zusammen mit dem GARANTIESCHEIN, den Sie am Ende der Bedienungsanleitung finden, an ein von Hitachi autorisiertes Servicecenter.

HINWEIS

Aufgrund des ständigen Forschungs- und Entwicklungsprogramms von HITACHI sind Änderungen der hierin gemachten technischen Angaben vorbehalten.

Information über Vibration

Die Meßwerte wurden entsprechend EN60745 bestimmt.

Der typische gewogene quadratische Mittelwert für die Beschleunigung ist 21,0 m/s².

● **Informationen zum Stromversorgungssystem mit einer Nennspannung von 230 V oder mehr**

Unter ungünstigen Netzbedingungen kann dieses Elektrowerkzeug *vorübergehenden Spannungsabfall oder störende Spannungsschwankungen* verursachen.

Dieses Elektrowerkzeug ist vorgesehen für den Anschluss an ein Stromversorgungssystem mit einer maximal zulässigen Systemimpedanz Z_{MAX} von 0,36 Ohm an der Schnittstelle (Anschlusskasten) des Benutzers.

Der Benutzer muss sicherstellen, dass dieses Elektrowerkzeug nur an ein Stromversorgungssystem angeschlossen wird, das die obige Anforderung erfüllt. Wenn erforderlich, kann sich der Benutzer für die Systemimpedanz an der Schnittstelle an die öffentliche Stromversorgungsgesellschaft wenden.

AVERTISSEMENTS DE SÉCURITÉ GÉNÉRAUX CONCERNANT LES OUTILS ÉLECTRIQUES

AVERTISSEMENT

Lire tous les avertissements de sécurité et toutes les instructions.

Tout manquement à observer ces avertissements et instructions peut engendrer des chocs électriques, des incendies et/ou des blessures graves.

Conservez tous les avertissements et toutes les instructions pour vous y référer ultérieurement.

Leterme "outil électrique", utilisé dans les avertissements, se réfère aux outils électriques (câblé) ou aux outils à piles (sans fil).

1) Sécurité sur l'aire de travail

- a) **Maintenir l'aire de travail propre et bien éclairée.**
Les endroits encombrés ou sombres sont propices aux accidents.
- b) **Ne pas utiliser d'outils électriques en présence de liquides, gaz ou poussière inflammables, au risque de provoquer une explosion.**
Les outils électriques créent des étincelles susceptibles d'enflammer la poussière ou les vapeurs.
- c) **Ne pas laisser les enfants et les visiteurs s'approcher de vous lorsque vous utiliser un outil électrique.**
Les distractions peuvent faire perdre le contrôle.

2) Sécurité électrique

- a) **Les prises de l'outil électrique doivent correspondre à la prise secteur.**
Ne jamais modifier la prise.
Ne pas utiliser d'adaptateurs avec les outils électriques mis à la masse.
Les prises non modifiées et les prises secteurs correspondantes réduisent les risques de choc électrique.
- b) **Éviter tout contact avec les surfaces mises à la masse telles que les tuyaux, radiateurs, bandes et réfrigérateurs.**
Le risque de choc électrique est accru en cas de mise à la masse du corps.
- c) **Ne pas exposer les outils électriques à la pluie ou à des conditions humides.**
Si l'eau pénètre dans l'outil, cela augmente les risques de choc électrique.
- d) **Ne pas utiliser le cordon à tort. Ne jamais utiliser le cordon pour transporter ou débrancher l'outil électrique.**
Maintenir le cordon loin de la chaleur, de l'huile, des bords pointus ou des pièces mobiles.
Les cordons endommagés ou usés augmentent les risques de choc électrique.
- e) **En cas d'utilisation d'un outil électrique à l'extérieur, utiliser un cordon de rallonge adapté à un usage extérieur.**
L'utilisation d'un cordon adapté à l'usage extérieur réduit les risques de choc électrique.
- f) **Si vous devez utiliser un outil électrique dans un endroit humide, utilisez une alimentation protégée contre les courants résiduels.**
L'utilisation d'un dispositif de protection contre les courants résiduels réduit le risque de choc électrique.

3) Sécurité personnelle

- a) **Restez alerte, regarder ce que vous faites et usez de votre bon sens en utilisant un outil électrique.**
Ne pas utiliser d'outil électrique si vous êtes sous l'influence de drogues, d'alcool ou de médicaments.

Pendant l'utilisation d'outils électrique, un instant d'inattention peut entraîner des blessures graves.

- b) **Utiliser un équipement de protection individuelle. Toujours porter des verres de protection.**
L'utilisation d'équipements de protection tels que les masques anti-poussière, les chaussures de sécurité anti-dérapantes, les casques ou les protections auditives dans des conditions appropriées réduisent les risques de blessures.
 - c) **Empêcher les démarrages intempestifs. Veiller à ce que l'interrupteur soit en position d'arrêt avant de brancher à une source d'alimentation et/ou une batterie, de ramasser l'outil au sol ou de le transporter.**
Transporter les outils électriques avec le doigt sur l'interrupteur ou brancher les outils électriques avec l'interrupteur en position de marche peut entraîner des accidents.
 - d) **Retirer toute clé de sécurité ou clé avant de mettre l'outil électrique en marche.**
Laisser une clé ou une clé de sécurité sur une partie mobile de l'outil électrique peut engendrer des blessures.
 - e) **Ne pas trop se pencher. Toujours garder une bonne assise et un bon équilibre pendant le travail.**
Cela permet un meilleur contrôle de l'outil électrique dans des situations imprévisibles.
 - f) **Porter des vêtements adéquats. Ne pas porter de vêtements amples ni de bijoux. Maintenir les cheveux, les vêtements et les gants loin des pièces mobiles.**
Les vêtements amples ou les cheveux longs peuvent se prendre dans les pièces mobiles.
 - g) **En cas de dispositifs destinés au raccordement d'installations d'extraction et de recueil de la poussière, veiller à ce qu'ils soient correctement raccordés et utilisés.**
L'utilisation d'un dispositif de collecte de la poussière peut réduire les dangers associés à la poussière.
- #### 4) Utilisation et entretien d'un outil électrique
- a) **Ne pas forcer sur l'outil électrique. Utiliser l'outil électrique adapté à vos travaux.**
Le bon outil électrique fera le travail mieux et en toute sécurité au régime pour lequel il a été conçu.
 - b) **Ne pas utiliser l'outil électrique si l'interrupteur ne le met pas en position de marche et d'arrêt.**
Tout outil ne pouvant être contrôlé par l'interrupteur est dangereux et doit être réparé.
 - c) **Débrancher la prise et/ou la batterie avant de procéder à des réglages, au remplacement des accessoires ou au stockage des outils électriques.**
Ces mesures préventives de sécurité réduisent les risques de démarrage accidentel de l'outil électrique.
 - d) **Stockez les outils électriques inutilisés hors de la portée des enfants et ne pas laisser des personnes non familiarisées avec l'outil ou ces instructions utiliser l'outil électrique.**
Les outils électriques sont dangereux entre les mains d'utilisateurs non habilités.
 - e) **Entretien des outils électriques. Vérifier l'absence de mauvais alignement ou d'arrêt, d'endommagement de pièces ou toute autre condition susceptible d'affecter l'opération de l'outil.**
Si l'outil est endommagé, le faire réparer avant utilisation.
De nombreux accidents sont dus à des outils mal entretenus.

- f) **Maintenir les outils coupants aiguisés et propres.**
Des outils coupants bien entretenus avec des bords aiguisés sont moins susceptibles de se coincer et plus simples à contrôler.
- g) **Utiliser l'outil électrique, les accessoires et les mèches de l'outil, etc. conformément à ces instructions en tenant compte des conditions d'utilisation et du travail à réaliser.**
L'utilisation de l'outil électrique pour des opérations différentes de celles pour lesquelles il a été conçu est dangereuse.

5) **Service**

- a) **Faire entretenir l'outil électrique par un technicien habilité à l'aide de pièces de rechange identiques exclusivement.**
Cela garantira le maintien de la sécurité de l'outil électrique.

PRECAUTIONS

Maintenir les enfants et les personnes infirmes éloignés.
Lorsque les outils ne sont pas utilisés, ils doivent être rangés hors de portée des enfants et des personnes infirmes.

AVERTISSEMENT DE SÉCURITÉ CONCERNANT LE MARTEAU DE DÉMOLITION

- Portez des protecteurs.**
L'exposition au bruit peut engendrer une perte de l'audition.
- Utilisez les poignées auxiliaires fournies avec l'outil.**
Toute perte de contrôle peut entraîner des blessures.
- Ne pas toucher le foret pendant ou immédiatement après le fonctionnement. Il devient très chaud et peut causer des brûlures.
- Avant de briser, découper ou percer un mur, le plancher ou le plafond, s'assurer qu'aucun câble électrique ou conduit n'y soit noyé.
- Fixer le support de mèche correctement.
- Avant de commencer à travailler, vérifier que les vis sont bien serrées.
- Si l'on travaille dans un endroit surélevé, faire attention aux objets et aux personnes qui pourraient se trouver en-dessous.
- Porter des chaussures de sécurité.

CARACTERISTIQUES

| | |
|---------------------------------------|--|
| Tension (par zone)* | (110V, 115V, 120V, 127V, 220V, 230V, 240V) ~ |
| Puissance d'entrée* | 1450W |
| Vitesse de percussion à pleine charge | 850/min. |
| Poids (sans fil) | 32 kg |

* Assurez-vous de vérifier la plaque signalétique sur ce marteau de démolition, qui peut changer suivant les régions.

ACCESSOIRES STANDARD

- (1) Clef à barre hexagonale pour M12 1
 (2) Clef à barre hexagonale pour M6 1
 (3) Clef à barre hexagonale pour M4 1
 (4) Poignée latérale 1
 (5) Boulon 4
 Les accessoires standards sont sujets à changement sans préavis.

ACCESSOIRES EN OPTION (vendus séparément)

1. **Pointe de broyage**

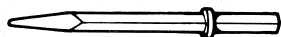

Longueur totale: 410, 520 mm

2. **Ciseau à froid**

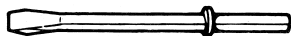

Longueur totale: 520 mm

3. **Pelle**

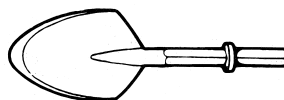

Longueur totale: 546 mm

4. **Fraise**

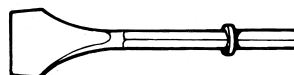

Longueur totale: 520 mm
Largeur 75 mm

5. **Bourroir + Queue**

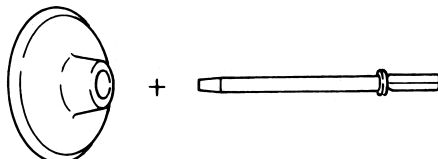

Longueur totale: 520 mm
Diamètre extérieur: 200 mm

6. Graisse pour marteau 500g (en bidon)

Les accessoires en option sont sujets à des changements sans préavis.

APPLICATIONS

Ce marteau de démolition sera utilisé pour le broyage du béton, le burinage, le rainurage, la coupe de barres, l'installation de tuyautage et de câblage, l'installation de facilités sanitaires, de machinerie, d'alimentation d'eau et de drainage, les travaux intérieurs, les facilités de port et autres travaux de génie civil.

AVANT LA MISE EN MARCHÉ

1. Source de puissance

S'assurer que la source de puissance à utiliser correspond à la puissance indiquée sur la plaque signalétique du marteau de démolition.

2. Interrupteur de puissance

S'assurer que l'interrupteur de puissance est en position ARRET. Si la fiche est branchée alors que l'interrupteur est sur MARCHÉ, le marteau de démolition démarre immédiatement et peut provoquer un grave accident.

3. Fil de rallonge

Lorsque la zone de travail est distante de la source de puissance, utiliser un fil de rallonge d'une épaisseur suffisante et d'une capacité nominale suffisante. Le fil de rallonge doit être aussi court que possible.

4. Montage d'un accessoire, par exemple pointe de broyage, fraise, etc.

- (1) Orienter le support vers l'arrière, et insérer la section de la queue de l'accessoire dans l'orifice situé sur le capot avant. (Fig. 1)
 - (2) Remettre le support en place jusqu'à ce qu'il s'engage avec la section de la queue de l'accessoire et empêche le marteau de démolition de sortir complètement du capot avant. (Fig. 2)
5. Maintenir toujours fermement la poignée principale et la poignée latérale du marteau de démolition. Dans le cas contraire, la force de recul peut amoindrir la précision de travail et présenter aussi quelque danger.

MISE EN MARCHÉ

1. Appuyer sur la gâchette de l'interrupteur après avoir appliqué l'inclinaison de la position d'écrasement adéquate pour commencer à travailler.
2. Utiliser le marteau de démolition en utilisant son poids. Les performances ne s'amélioreront pas si l'outil est appuyé fortement ou enfoncé brusquement sur la surface de travail.
Ce marteau de démolition est muni d'un coussin à ressort de sorte que les vibrations ne sont pas transmises à l'opérateur.
Faire fonctionner le marteau de démolition sans trop forcer sur la poignée.

ATTENTION

Parfois, l'outil électrique ne se met pas en marche en dépit du fait que le moteur tourne parce que l'huile s'est trop épaissie.

Si l'on utilise l'outil électrique à de basses températures ou si on le fait fonctionner après une longue période d'inactivité, laisser fonctionner le

marteau de démolition à vide pendant environ 5 minutes pour le "chauffer".

COMMENT REMPLACER LA GRAISSE

Ce marteau de démolition est de construction entièrement hermétique pour le protéger contre la poussière et pour éviter les fuites de lubrifiant. Il peut donc être utilisé sans lubrification pendant longtemps. Remplacer la graisse comme indiqué ci-dessous.

Période de remplacement

Remplacer la graisse après chaque période de six mois d'utilisation. Se procurer la graisse au service après-vente agréé le plus proche.

ENTRETIEN ET CONTRÔLE

ATTENTION :

S'assurer de mettre l'outil hors tension et de déconnecter la prise du secteur pour éviter tout problème.

1. Inspection du marteau de démolition

Étant donné que l'utilisation d'un accessoire, par exemple pointe de broyage, fraise, etc., émoussé réduit le rendement et provoquera éventuellement un mauvais fonctionnement du moteur, aiguiser ou remplacer l'accessoire par un neuf dès qu'une abrasion apparaît.

2. Contrôle des vis de montage

Vérifier régulièrement les vis de montage et s'assurer qu'elles sont correctement serrées. resserrer immédiatement toute vis desserrée. Sinon, il y a danger sérieux.

3. Inspection de la retenue (Fig. 1, Fig. 2)

La retenue peut se desserrer sous l'effet d'un usage excessif. Toujours s'assurer qu'elle fonctionne correctement pour que la section de la tige de l'accessoire soit solidement fixée. Si l'on observe une usure, apporter le marteau de démolition à un service après-vente HITACHI agréé.

4. Entretien du moteur

Le bobinage de l'ensemble moteur est le "cœur" même de l'outil électro-portatif. Veiller soigneusement à ce que ce bobinage ne soit pas endommagé et/ou mouillé par de l'huile ou de l'eau.

5. Contrôle des balais carbone (Fig. 3)

Le moteur utilise des balais carbone qui sont des pièces qui s'usent. Quand ils sont usés ou près de la "limite d'usure", cela entraînera un mauvais fonctionnement du moteur.

Quand le moteur est équipé d'un balai carbone à arrêt automatique, il s'arrêtera automatiquement. Remplacez alors les balais carbone par des nouveaux et ayant les mêmes numéros que ceux montrés sur la Fig. 3. En outre, toujours tenir les balais propres et veiller à ce qu'ils coulissent librement dans les supports.

6. Démarches de remplacement

Desserrer la vis (boulon à tête à cavité hexagonale M4 x 10) du couvercle et enlever ce dernier. (Fig. 4) Après avoir enlevé le couvercle du balai, on peut ôter le balai carbone.

Après avoir remis le balai carbone, revisser son couvercle et ensuite, refixer fermement la plaque protectrice.

7. Liste des pièces de rechange

- A: No. élément
- B: No. code
- C: No. utilisé
- D: Remarques

ATTENTION

Les réparations, modifications et inspections des outils électriques Hitachi doivent être confiées à un service après-vente agréé.

Il sera utile de présenter cette liste de pièces au service après-vente agréé lorsqu'on apporte un outil électrique nécessitant des réparations ou tout autre entretien.

Lors de l'utilisation et de l'entretien d'un outil électrique, respecter les règlements et les normes de sécurité en vigueur dans le pays en question.

MODIFICATIONS

Les outils électriques Hitachi sont constamment améliorés et modifiés afin d'incorporer les tous derniers progrès technologiques.

En conséquence, il est possible que certaines pièces (c.-à-d. no. de code et/ou dessin) soient modifiées sans avis préalable.

GARANTIE

Nous garantissons que l'ensemble des Outils électriques Hitachi sont conformes aux réglementations spécifiques statutaires/nationales. Cette garantie ne couvre pas les défauts ni les dommages inhérents à une mauvaise utilisation, une utilisation abusive ou l'usure et les dommages normaux. En cas de réclamation, veuillez envoyer l'Outil électrique, en l'état, accompagné du CERTIFICAT DE GARANTIE qui se trouve à la fin du Mode d'emploi, dans un service d'entretien autorisé.

REMARQUE

Par suite du programme permanent de recherche et de développement HITACHI, ces caractéristiques peuvent faire l'objet de modifications sans avis préalable.

~~~~~  
 Ce produit est conforme aux prescriptions 76/889/CEE et 82/499/CEE. Référence VDE 5008.6-2660-1058  
 ~~~~~

Au sujet des vibrations

Les valeurs mesurées ont été déterminées en fonction de la norme EN60745.

Valeur d'accélération moyenne quadratique pondérée
 type: 21,0 m/s²

● **Information relative au système d'alimentation à tension nominale de 230 V~**

Dans des conditions défavorables du secteur, cet outil électrique peut provoquer des chutes de tension transitoires ou des fluctuations de tension parasites.

Cet outil électrique est conçu pour être raccordé à un système d'alimentation avec impédance système maximale admissible Z_{MAX} de 0,36 ohm au point d'interface (coffret de branchement d'alimentation) de l'alimentation de l'utilisateur.

L'utilisateur doit s'assurer que cet outil électrique est raccordé uniquement à un système d'alimentation qui remplit l'exigence ci-dessus.

Si nécessaire, l'utilisateur peut demander à la compagnie d'électricité publique quelle est l'impédance système au point d'interface.

AVVERTIMENTI GENERALI DI SICUREZZA SUGLI UTENSILI ELETTRICI

AVVERTENZA

Leggere tutti gli avvertimenti di sicurezza e tutte le istruzioni.

La mancata osservanza degli avvertimenti e delle istruzioni potrebbe essere causa di scosse elettriche, incendi e/o gravi lesioni.

Salvare tutti gli avvertimenti e le istruzioni per riferimenti futuri.

Il termine "elettroutensili" riportato nelle avvertenze si riferisce agli elettroutensili azionati con alimentazione di rete (via cavi) o a batterie (senza cavi).

1) Sicurezza dell'area operativa

- Mantenere l'area operativa pulita e ordinata.**
Aree operative sporche o disordinate possono favorire gli infortuni.
- Non utilizzare gli elettroutensili in atmosfere esplosive, ad es. in presenza di liquidi, gas o polveri infiammabili.**
Gli elettroutensili generano delle scintille che potrebbero accendere la polvere o i fumi.
- Tenere lontani bambini e astanti durante l'utilizzo degli elettroutensili.**
Qualsiasi distrazione può essere causa di perdita di controllo.

2) Sicurezza elettrica

- Le spine degli elettroutensili devono essere idonee alle prese disponibili.**
Non modificare mai le prese.
Con gli elettroutensili a massa (messi a terra), non utilizzare alcun adattatore.
L'utilizzo di spine intatte e corrispondenti alle prese disponibili ridurrà il rischio di scosse elettriche.
- Evitare qualsiasi contatto con le superfici a massa o a terra, quali tubi, radiatori, fornelli e frigoriferi.**
In caso di messa a terra o massa del corpo, sussiste un maggior rischio di scosse elettriche.
- Non esporre gli elettroutensili alla pioggia o all'umidità.**
La penetrazione di acqua negli elettroutensili aumenterà il rischio di scosse elettriche.
- Non tirare il cavo. Non utilizzarlo per il trasporto, o per tirare o scollegare l'elettroutensile.**
Tenere il cavo lontano da fonti di calore, oli, bordi appuntiti o parti in movimento.
Cavi danneggiati o attorcigliati possono aumentare il rischio di scosse elettriche.
- Durante l'uso degli elettroutensili all'esterno, utilizzare una prolunga idonea per usi esterni.**
L'utilizzo di cavi per esterno riduce il rischio di scosse elettriche.
- Se è impossibile evitare l'impiego di un utensile elettrico in un luogo umido, utilizzare l'alimentazione protetta da un dispositivo a corrente residua (RCD).**
L'uso di un RCD riduce il rischio di scosse elettriche.

3) Sicurezza personale

- Durante l'uso degli elettroutensili, state all'erta, verificate ciò che state eseguendo e adottate sempre il buon senso.**
Non utilizzate gli elettroutensili qualora siate stanchi, sotto l'influenza di farmaci, alcol o cure mediche.
Anche un attimo di disattenzione durante l'uso degli elettroutensili potrebbe essere causa di gravi lesioni personali.

- Indossate l'attrezzatura di protezione personale. Indossate sempre le protezioni oculari.**
L'attrezzatura protettiva, quali maschera facciale, calzature antiscivolo, caschi o protezioni oculari ridurrà il rischio di lesioni personali.
 - Impedite le accensioni involontarie. Prima del collegamento a una sorgente di alimentazione e/o pacco batteria e prima di raccogliere o trasportare l'utensile, verificate che l'interruttore sia posizionato su OFF.**
Il trasporto degli elettroutensili tenendo le dita sull'interruttore o l'attivazione elettrica degli utensile che hanno l'interruttore su ON, implica il rischio di incidenti.
 - Prima di attivare l'elettroutensile, rimuovete qualsiasi chiave di regolazione.**
Lasciando la chiave in un componente in rotazione dell'elettroutensile, sussiste il rischio di lesioni personali.
 - Mantenersi in equilibrio. Mantenersi sempre su due piedi, in equilibrio stabile.**
Ciò consente di controllare al meglio l'elettroutensile in caso di situazioni impreviste.
 - Vestirsi in modo adeguato. Non indossare abiti larghi o gioielli. Tenere i capelli, gli abiti e i guanti lontano dalle parti in movimento.**
Abiti allentati, gioielli e capelli lunghi potrebbero impigliarsi nelle parti in movimento.
 - In caso di dispositivi provvisti di collegamento ad apparecchiature di rimozione e raccolta polveri, verificare che queste siano collegate e utilizzate in modo adeguato.**
L'utilizzo della raccolta della polvere può ridurre i rischi connessi alle polveri.
- #### 4) Utilizzo e manutenzione degli elettroutensili
- Non utilizzare elettroutensili non idonei. Utilizzare l'elettroutensile idoneo alla propria applicazione.**
Utilizzando l'elettroutensile corretto, si garantirà un'esecuzione migliore e più sicura del lavoro, alla velocità di progetto.
 - Non utilizzare l'elettroutensile qualora non sia possibile accenderlo/spengerlo tramite l'interruttore.**
È pericoloso utilizzare elettroutensili che non possano essere azionati dall'interruttore. Provvedere alla relativa riparazione.
 - Prima di effettuare qualsiasi regolazione, sostituire gli accessori o depositare gli elettroutensili, scollegare la spina dalla presa elettrica e/o il pacco batteria dall'utensile elettrico.**
Queste misure di sicurezza preventive riducono il rischio di avvio involontario dell'elettroutensile.
 - Depositare gli elettroutensili non utilizzati lontano dalla portata dei bambini ed evitare che persone non esperte di elettroutensili o non a conoscenza di quanto riportato sulle presenti istruzioni azionino l'elettroutensile.**
È pericoloso consentire che utenti non esperti utilizzino gli elettroutensili.
 - Manutenzione degli elettroutensili. Verificare che non vi siano componenti in movimento disallineati o bloccati, componenti rotti o altre condizioni che potrebbero influenzare negativamente il funzionamento dell'elettroutensile.**
In caso di guasti, provvedere alla riparazione dell'elettroutensile prima di riutilizzarlo.
Molti incidenti sono causati da una scarsa manutenzione.

f) Mantenere gli strumenti di taglio affilati e puliti.

Gli strumenti di taglio in condizioni di manutenzione adeguata, con bordi affilati, sono meno soggetti al bloccaggio e sono più facilmente controllabili.

g) Utilizzare l'elettrostrumento, gli accessori, le barrette, ecc. in conformità a quanto riportato nelle presenti istruzioni, tenendo in debita considerazione le condizioni operative e il tipo di lavoro da eseguire.

L'uso dell'utensile elettrico per operazioni diverse da quelle previste potrebbe causare una situazione pericolosa.

5) Assistenza

a) Affidate le riparazioni dell'elettrostrumento a persone qualificate che utilizzino solamente parti di ricambio identiche.

Ciò garantirà il mantenimento della sicurezza dell'elettrostrumento.

PRECAUZIONI

Tenere lontano dalla portata di bambini e invalidi.

Quando non utilizzati, gli strumenti dovranno essere depositi lontano dalla portata di bambini e invalidi.

CARATTERISTICHE

| | |
|------------------------------------|--|
| Voltaggio (per zona)* | (110V, 115V, 120V, 127V, 220V, 230V, 240V) ~ |
| Potenza assorbita* | 1450W |
| Frequenza d'impatto a pieno carico | 850/min. |
| Peso (senza il cavo) | 32 kg |

* Assicurarsi di controllare la piastrina del demolitore, perché varia da una zona all'altra.

ACCESSORI STANDARD

- (1) Chiave maschia esagonale per M12 1
- (2) Chiave maschia esagonale per M6 1
- (3) Chiave maschia esagonale per M4 1
- (4) Impugnatura laterale 1
- (5) Bullone 4

Gli accessori standard possono essere modificati senza preavviso.

ACCESSORI DISPONIBILI A RICHIESTA (venduti separatamente)

1. Punta gigante

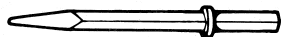

Lunghezza: 410, 520 mm

2. Tagliolo a freddo

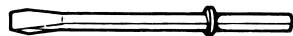

Lunghezza 520 mm

3. Tazza

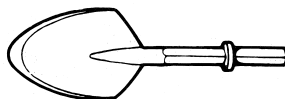

Lunghezza 546 mm

4. Coltello



Lunghezza 520 mm
Larghezza 75 mm

5. Pestello + Gambo

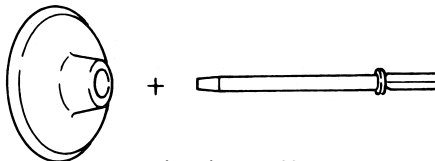

Lunghezza: 520 mm

Diametro esterno: 200 mm

AVVERTIMENTI DI SICUREZZA SUL MARTELLO DEMOLITORE

1. Indossare protettori per le orecchie.

L'esposizione al rumore può causare la perdita dell'udito.

2. Utilizzare le leve ausiliarie fornite con l'utensile.

La perdita di controllo può causare lesioni alla persona.

3. Subito dopo aver adoperato l'attrezzo o durante le operazioni non toccare mai la punta. Questa diviene molto calda durante il funzionamento e potrebbe causare ustioni.

4. Prima di iniziare a penetrare, frantumare o perforare un muro, pavimento o soffitto, accertarsi con sicurezza che oggetti come cavi e condotte non siano murati in essi.

5. Posizionare correttamente il supporto della punta.

6. Prima di iniziare i lavori, controllare la tenuta delle viti.

7. Durante lavori svolti in posizioni elevate, fare attenzione a oggetti o persone sottostanti.

8. Indossare calzature protettive per proteggere i piedi.

6. Grasso per metallo 500g (in lattina)

Gli accessori disponibili a richiesta possono essere modificati senza preavviso.

APPLICAZIONI

Questo demolitore può essere usato per frantumare cemento armato, truciolatura, scanalatura, taglio di sbarre, installazione di tubature e cablaggi, installazione di impianti sanitari, installazione di macchinari, lavori di impianti idrici e sistemi di scolo, lavori in interni, strutture portuali e altri lavori di ingegneria civile.

PRIMA DI INIZIARE LE OPERAZIONI

1. Alimentazione

Assicurarsi che la fonte di alimentazione da utilizzare sia conforme ai requisiti di alimentazione specifica sulla piastrina prodotto di questo demolitore.

2. Interruttore di alimentazione

Assicurarsi che l'interruttore di alimentazione sia sulla posizione OFF. Se la spina viene collegata ad una presa mentre l'interruttore di alimentazione è sulla posizione ON, il demolitore inizia immediatamente a funzionare, con il rischio di seri incidenti.

3. Cavo di prolunga

Se l'area di lavoro è lontana dalla fonte di alimentazione, usare un cavo di prolunga di spessore e capacità nominale sufficienti. Il cavo di prolunga deve essere il più corto possibile.

4. Montaggio di accessori, come una punta gigante, un coltello, ecc.

- (1) Con il fermo rivolto all'indietro, inserire il codolo dell'accessorio nel foro sul coperchio anteriore. (Fig. 1)
- (2) Riportare il fermo in sede in modo che agganci il codolo dell'accessorio e impedisca al demolitore di fuoriuscire completamente dal coperchio anteriore. (Fig. 2)
- (3) Impugnare sempre saldamente il manico del corpo e il manico laterale del demolitore per evitare che la forza di controtorazione produca un lavoro impreciso e persino pericoloso.

OPERAZIONI

1. Tirare l'interruttore di avvio dopo aver applicato energicamente la punta sulla posizione di rottura, per dare inizio ai colpi d'urto.
2. Usare il demolitore utilizzando il suo peso morto. Le prestazioni non migliorano se si lo si preme o spinge forzatamente contro la superficie di lavoro. Tenere il demolitore con la forza appena sufficiente a controbilanciare la reazione. Questo demolitore è dotato di un cuscinetto a molla sul manico che impedisce la trasmissione delle vibrazioni all'operatore. Utilizzare questo demolitore senza forzare troppo il manico.

ATTENZIONE

A volte l'utensile motorizzato non inizia i colpi d'urto anche se il motore gira perché l'olio è troppo denso. Se l'utensile motorizzato viene utilizzato a basse temperature o se viene lasciato inutilizzato per lungo

tempo, il demolitore deve essere tenuto in funzione per circa cinque minuti per farlo scaldare.

COME SOSTITUIRE IL GRASSO

Questo demolitore ha una struttura completamente ermetica per proteggerlo dalla polvere e prevenire la perdita di lubrificante.

Di conseguenza, questo demolitore può essere usato per lunghi periodi senza lubrificazione. Sostituire il grasso come indicato sotto.

Periodo di sostituzione del grasso

Dopo l'acquisto, sostituire il grasso ogni 6 mesi di impiego. Per il grasso di ricambio rivolgersi al centro assistenza autorizzato più vicino.

MANUTENZIONE E CONTROLLI

CAUTELA:

Assicurarsi di regolare l'interruttore su OFF e di scollegare la spina di attacco alla presa per evitare seri incidenti.

1. Ispezione del demolitore

Poiché l'uso di accessori, come una punta gigante, un coltello, ecc. usurati riduce l'efficienza e causa possibili problemi di funzionamento del motore, affilare o sostituire con un pezzo nuovo non appena si nota abrasione.

2. Controllo delle viti di tenuta

Controllare regolarmente tutte le viti di tenuta e assicurarsi che siano debitamente serrate. Nel caso che una di queste viti dovesse allentarsi, riserrarla immediatamente. Se si omette di farlo, si può causare un grave incidente.

3. Ispezione del trattenitore (Fig.1, Fig.2)

Il trattenitore può allentarsi con un uso eccessivo. Fare sempre attenzione al suo corretto funzionamento per trattenere la parte gambo dell'accessorio. Se si nota usura o danni, portare il demolitore ad un centro assistenza autorizzato per manutenzione.

4. Manutenzione del motore

L'avvolgimento del motore è il vero e proprio "cuore" degli attrezzi elettrici. Fare attenzione a non danneggiare l'avvolgimento e/o a non bagnarlo con olio o acqua.

5. Controllo delle spazzole di carbone (Fig. 3)

Il motore impiega spazzole di carbone, ovvero materiali soggetti a usura. Quando si consumano o si avvicinano al "limite di usura", possono causare danni al motore.

Usando delle spazzole di carbone per arresto automatico, il motore si ferma automaticamente quando esse sono consumate.

Il tal caso, sostituirle con dell'e spazzole nuove, dello stesso numero come indicato nella Fig.3. Tenere inoltre sempre pulite le spazzole di carbone a fare in modo che esse scorrano liberamente nell'interno del portaspaZZola.

6. Procedimento per la sostituzione

Allentare la vite (bullone a testa esagonale M4 x 10) della copertura del tappo e rimuovere la stessa. (Fig. 4)

La spazzola di carbone va rimossa dopo averne rimosso il cappuccio.

Dopo aver sostituito le spazzole, stringerne il cappuccio e quindi montare saldamente la copertura del tappo.

7. Lista dei pezzi di ricambio

- A: N. voce
- B: N. codice
- C: N. uso
- D: Note

CAUTELE

La riparazione, modifica e ispezione di utensili elettrici Hitachi deve essere eseguita da un centro assistenza autorizzato.

Questa lista dei pezzi di ricambio è utile se viene presentato insieme all'utensile elettrico al centro assistenza autorizzato quando si richiedono riparazioni o altri interventi di manutenzione.

Nell'uso e nella manutenzione degli utensili elettrici devono essere osservate le normative di sicurezza e i criteri prescritti in ciascun paese.

MODIFICHE

Gli utensili elettrici Hitachi vengono continuamente migliorati e modificati per includere le più recenti innovazioni tecnologiche.

Di conseguenza, alcuni pezzi (p.es. numero di codice e/o design) possono essere modificati senza preavviso.

GARANZIA

Garantiamo gli Utensili Elettrici Hitachi in conformità alle specifiche normative imposte dalla legge e dai paesi. Questa garanzia non copre difetti o danni dovuti a uso erraneo, abuso o normale usura. In caso di lamentele, si prega di inviare l'Utensile Elettrico, non smontato, insieme al CERTIFICATO DI GARANZIA che si trova al termine di queste Istruzioni per l'uso, ad un Centro di Assistenza Autorizzato Hitachi.

NOTA

A causa del continuo programma di ricerca e sviluppo della HITACHI, le caratteristiche riportate in questo foglio sono soggette a cambiamenti senza preventiva comunicazione.

Informazioni riguardanti le vibrazioni

I valori misurati sono stati determinati in conformità a EN60745.

Il valore efficace pesato tipico dell'accelerazione è di 21,0 m/s²

● Informazioni sui sistemi di alimentazione a tensione nominale di 230 V~

In condizioni di alimentazione sfavorevoli, questo utensile elettrico può causare *cadute di tensione transitorie o fluttuazioni di tensione di interferenza*.

Questo utensile elettrico è inteso per il collegamento ad un sistema di alimentazione con un'impedenza massima permessa di sistema Z_{MAX} di 0,36 Ohm al punto di interfaccia (scatola di alimentazione) della fonte di alimentazione dell'utilizzatore.

L'utilizzatore deve assicurarsi che questo utensile elettrico sia collegato solo ad un sistema di alimentazione che soddisfa il requisito sopra citato.

Se necessario, l'utilizzatore può contattare l'ente elettrico locale riguardo l'impedenza di sistema al punto di interfaccia.

ALGEMENE VEILIGHEIDSWAARSCHUWINGEN VOOR ELEKTRISCH GEREEDSCHAP

WAARSCHUWING

Lees alle waarschuwingen en instructies aandachtig door. Nalating om de waarschuwingen en instructies op te volgen kan in een elektrische schok, brand en/of ernstig letsel resulteren.

Bewaar alle waarschuwingen en aanwijzingen voor eventuele naslag in de toekomst.

De term "elektrisch gereedschap" heeft zowel betrekking op elektrisch gereedschap dat via de netvoeding van stroom wordt voorzien als gereedschap dat via een accu (snoerloos) van stroom wordt voorzien.

1) Veiligheid van de werkplek

- Zorg voor een schone en goed verlichte werkplek.**
Een rommelige of donkere werkplek verhoogt de kans op ongelukken.
- Gebruik het elektrisch gereedschap niet in een omgeving met ontplofbare vloeistoffen, gasen of stof.**
Elektrisch gereedschap kan vonken afgeven. Deze vonkjes kunnen stofdeeltjes of gasen doen ontbranden.
- Houd kinderen en andere toeschouwers tijdens het gebruik van elektrische gereedschap uit de buurt.**
Afleidingen kunnen gevaarlijk zijn.

2) Elektrische veiligheid

- De stekker op het elektrische gereedschap moet geschikt zijn voor aansluiting op de wandcontactdoos.**
De stekker mag op geen enkele manier gemodificeerd worden. Gebruik geen verloopstekker met geaard elektrisch gereedschap.
Deugdelijke stekkers en geschikte wandcontactdozen verminderen het risico op een elektrische schok.
- Vermijd lichamelijk contact met geaarde oppervlakken zoals leidingen, radiatoren, fornuizen en koelkasten.**
Wanneer uw lichaam in contact staat met geaarde oppervlakken loopt u een groter risico op een elektrische schok.
- Stel het elektrisch gereedschap niet bloot aan regen of vochtige omstandigheden.**
Het risico op een elektrische schok wordt vergroot wanneer er water in het elektrisch gereedschap terechtkomt.
- Behandel het snoer voorzichtig. Draag het gereedschap nooit door dit bij het snoer vast te houden. Trek niet aan het snoer wanneer u de stekker uit het stopcontact wilt halen.**
Houd het snoer uit de buurt van warmtebronnen, olie, scherpe randen of bewegende onderdelen.
Een beschadigd of verward snoer verhoogt het risico op een elektrische schok.
- Gebruik buitenshuis een verlengsnoer dat specifiek geschikt is voor het gebruik buiten.**
Het gebruik van een snoer dat specifiek geschikt is voor gebruik buitenshuis vermindert het risico op een elektrische schok.
- Als het elektrisch gereedschap in een vochtige omgeving gebruikt moet worden, dient een voeding met RCD (reststroom-apparaat) beveiliging te worden gebruikt.**
Gebruik van een RCD vermindert de kans op een elektrische schok.

3) Persoonlijke veiligheid

- Blijf waakzaam, let voortdurend op uw werk en gebruik uw gezond verstand wanneer u elektrisch gereedschap gebruikt.**
Gebruik geen elektrisch gereedschap wanneer u moe bent of onder invloed van drugs, alcohol of medicijnen.

Eén moment van onoplettendheid kan in ernstig lichamelijk letsel resulteren.

- Gebruik persoonlijke beschermingsmiddelen. Draag altijd oogbescherming.**
Beschermingsmiddelen zoals stofmaskers, niet-glijdende veiligheidsschoenen, een helm of oorbescherming vermindert het risico op lichamelijk letsel.
 - Voorkom dat het gereedschap per ongeluk kan starten. Controleer of de schakelaar in de uit-stand staat voordat u de voeding en/of de accu aansluit, het gereedschap oppakt of gaat dragen.**
Zorg ervoor dat u tijdens het verplaatsen van het elektrisch gereedschap uw vingers uit de buurt van de schakelaar houdt en sluit de stroombron niet aan terwijl de schakelaar op aan staat om ongelukken te vermijden.
 - Verwijder sleutels en moersleutels uit het gereedschap voordat u het elektrisch gereedschap aanzet.**
Een (moer-)sleutel die op een bewegend onderdeel van het elektrisch gereedschap bevestigd is kan in lichamelijk letsel resulteren.
 - Reik niet te ver. Zorg ervoor dat u te allen tijde stevig staat en uw evenwicht behoudt.**
Op deze manier heeft u tijdens een onverwachte situatie meer controle over het elektrisch gereedschap.
 - Draag geen loszittende kleding of sieraden. Houd uw haar, kleding en handschoenen uit de buurt van bewegende onderdelen.**
Loszittende kleding, sieraden en lang haar kunnen in de bewegende onderdelen verstrikt raken.
 - Indien het elektrisch gereedschap van een aansluiting voor stofafzuiging is voorzien dan dient u ervoor te zorgen dat de stofafzuiging aangesloten en op de juiste manier gebruikt wordt.**
Het gebruik van stofafzuiging vermindert eventuele stofgerelateerde risico's.
- #### 4) Bediening en onderhoud van elektrisch gereedschap
- Het elektrisch gereedschap mag niet geforceerd worden. Gebruik het juiste gereedschap voor het karwei.**
U kunt de klus beter en veiliger uitvoeren wanneer u het juiste elektrische gereedschap gebruikt.
 - Gebruik het elektrisch gereedschap niet als de schakelaar niet goed werkt.**
Elektrisch gereedschap dat niet via de schakelaar bediend kan worden is gevaarlijk en moet onmiddellijk gerepareerd worden.
 - Haal de stekker uit het stopcontact voordat u de voeding en/of de accu van het elektrisch gereedschap losmaakt, afstellingen verricht, accessoires verwisselt of voordat u het elektrisch gereedschap opbergt.**
Dergelijke preventieve veiligheidsmaatregelen verminderen het risico dat het elektrisch gereedschap per ongeluk opstart.
 - Berg elektrisch gereedschap buiten het bereik van kinderen op en sta niet toe dat personen die niet bekend zijn met het juiste gebruik van het gereedschap of deze voorschriften dit elektrisch gereedschap gebruiken.**
Elektrisch gereedschap is gevaarlijk in onbevoegde handen.
 - Het elektrisch gereedschap moet regelmatig onderhouden worden. Controleer het gereedschap op een foutieve uitlijning, vastgelopen of defecte bewegende onderdelen en andere problemen die van invloed zijn op de juiste werking van het gereedschap.**
Indien het gereedschap defect of beschadigd is moet het gerepareerd worden voordat u het gereedschap opnieuw gebruikt.

Slecht onderhouden elektrisch gereedschap is verantwoordelijk voor een groot aantal doe-het-zelf ongelukken.

f) Houd snijwerktuigen scherp en schoon.

Goed onderhouden snijwerktuigen met scherpe snijranden lopen minder snel vast en zijn gemakkelijker in het gebruik.

g) Elektrisch gereedschap, toebehoren, bits enz. moeten in overeenstemming met deze instructies worden gebruikt waarbij de werkomstandigheden en het werk in overweging moeten worden genomen.

Gebruik van het elektrisch gereedschap voor andere doeleinden dan waarvoor het is bedoeld, kan resulteren in een gevaarlijke situatie.

5) Onderhoudsbeurt

a) Het gereedschap mag uitsluitend door bevoegd onderhoudspersoneel worden onderhouden die authentieke onderdelen gebruikt.

Hierdoor kunt u erop aan dat de veiligheid van het elektrisch gereedschap behouden blijft.

VOORZORGMATREGELEN

Houd kinderen en kwetsbare personen op een afstand.

Het gereedschap moet na gebruik buiten het bereik van kinderen en andere kwetsbare personen worden opgeborgen.

TECHNISCHE GEGEVENS

| | |
|---|--|
| Voltage (verschillend van gebied tot gebied)* | (110V, 115V, 120V, 127V, 220V, 230V, 240V) ∪ |
| Opgenomen vermogen* | 1450W |
| Aantal slagen belast | 850/min. |
| Gewicht (zonder kabel) | 32 kg |

* Controleer het naamplaatje op de hakhamer daar het apparaat afhankelijk van het gebied waar het verkocht wordt gewijzigd kan worden.

VEILIGHEIDSWAARSCHUWING VOOR DE HAKHAMER

1. Draag oorsbeschermers.

Blootstelling aan lawaai kan tot gehoorverlies leiden.

2. Gebruik de extra handgrepen die met het gereedschap zijn meegeleverd.

Verlies van controle over het gereedschap kan in lichamelijk letsel resulteren.

3. Het booreinde gedurende of direct na het uitzetten NIET aanraken. Het booreinde wordt tijdens het boren uiterst heet, en zou ernstige brandwonden kunnen veroorzaken.

4. Voordat U in een muur, plafond of vloer iets uitbreekt, dient gecontroleerd te worden of er elektrische kabels of leidingen onder liggen.

5. Installeer de boorhouder op de juiste wijze.

6. Controleer alvorens aan het werk te gaan of de schroeven allemaal goed vastgeschroefd zitten.

7. Wanneer u op een hoog gelegen plaats aan het werk bent, let dan op personen en voorwerpen die zich beneden bevinden.

8. Draag schoenen die uw voeten voldoende baschermen.

STANDAARD TOEBEHOREN

- (1) Hexagonale schroef sleutel voor M12 1
- (2) Hexagonale schroef sleutel voor M6 1
- (3) Hexagonale schroef sleutel voor M4 1
- (4) Zijgreep 1
- (5) Bout 4

De standaard toebehoren kunnen zonder aankondiging op ieder moment worden veranderd.

**EXTRA TOEBEHOREN
(los te verkrijgen)**

1. Punt boor

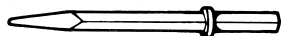

Total lengte: 410, 520 mm

2. Beitel

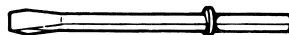

Totale lengte: 520 mm

3. Schep

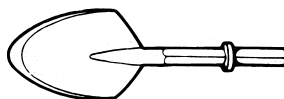

Totale lengte: 546 mm

4. Snijder

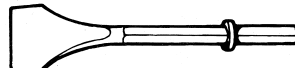

Totale lengte: 520 mm
Breedte: 75 mm

5. Heiblok + Schacht

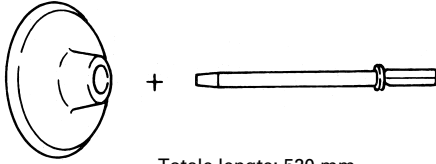

Totale lengte: 520 mm

Buitendiameter: 200 mm

6. Hamervet 500g (in een bus)

De extra toebehoren kunnen zonder aankondiging op ieder moment worden veranderd.

TOEPASSINGEN

Deze hakhamer kan worden gebruikt voor het breken van beton, afschilferen van beton, maken van groeven, pijpsnijden, installeren van pijpen en bedrading, sanitaire faciliteiten, machine-installatie, watertoevoer en afvoerwerk, binnenwerk, havenfaciliteiten, en ander bouwkundig werk.

VOOR HET GEBRUIK

1. Netspanning

Controleren of de netspanning overeenkomt met de opgave op het naamplaatje van de hakhamer.

2. Netschakelaar

Controleren of de netschakelaar op „UIT” staat. Wanneer de stekker in het stopcontact zit en de schakelaar op “AAN” staat, begint de hakhamer onmiddellijk te draaien, hetwelk ernstig gevaar betekent.

3. Verlengsnoer

Wanneer het werkterrein niet in de buurt van een stopcontact ligt, dan moet men gebruik maken van een verlengsnoer, dat voldoende dwarsprofiel en voldoende nominaal vermogen heeft. Het verlengsnoer moet zo kort mogelijk gehouden worden.

4. Inzetten van de boor, beitel, hak enz.

LET OP

- (1) Zorg ervoor dat het slot naar achteren gericht is en steek dan het schachtgedeelte van het hulpstuk in het gat in de kap aan de voorkant. (Afb. 1)
- (2) Zet het slot in de juiste stand terug zodat het schachtgedeelte van het hulpstuk vast zit en voorkomen wordt dat het hulpstuk, zoals een beitel, snijder enz., losraakt van de kap aan de voorkant. (Afb. 2)
- (3) Houd de handgrepen van de hakhamer altijd stevig vast. Zoniet zal de tegendruk onzuiver werk of gevaarlijke situaties in de hand werken.

BEDIENING

- (1) Plaats de punt met kracht op de plek waar u wilt beginnen en trek vervolgens aan de aan/uitschakelaar.
- (2) Maak bij de bediening gebruik van het eigen gewicht van de hakhamer. Het zal niet beter werken indien het met veel kracht op het werkoppervlak gedrukt wordt. Houd de hakhamer met een kracht vast die

juist voldoende is om de weerslag tegen te gaan. Het handvat van deze hakhamer is uitgerust met een verende bedekking zodat de trilling van de hakhamer wordt onderdrukt en niet wordt doorgevoerd in de armen van degene die de hakhamer bedient. Oefen niet al te veel kracht uit op het handvat van de hakhamer.

VOORZICHTIG

Soms begint de hakhamer niet met boren, zelfs niet wanneer de motor draait, omdat de olie te dik geworden is.

Als de hakhamer gebruikt wordt bij lage temperaturen, of nadat de hakhamer lange tijd niet gebruikt is, dient u deze eerst ongeveer vijf minuten te laten warmdraaien.

WISSELEN VAN DE OLIE

De constructie van dit apparaat is luchtdicht, zodat de olie niet kan lekken, en de hakhamer beschermd is tegen stof. De hakhamer kan dus voor lange tijd gebruikt worden zonder verdere smering. Vervang de olie zoals hieronder is beschreven.

Periodieke vervanging van de olie

Vervang de olie nadat het apparaat 6 maanden gebruikt is. Vervangingsolie is verkrijgbaar bij een officieel service-centrum.

ONDERHOUD EN INSPECTIE

LET OP:

Zorg ervoor dat de stroom is uitgeschakeld (OFF) en dat de stekker uit het stopcontact is getrokken. Dit om ernstige problemen te voorkomen.

1. Inspectie van de hakhamer

Daar door een stompe boor, slagbeitel of hak enz. het prestatievermogen vermindert, en de motor beschadigd kan worden, dient deze geslepen te worden of te worden vervangen door een nieuwe wanneer slijtage wordt vastgesteld.

2. Inspectie van de bevestigingsschroef

Alle bevestigingsschroeven moeten regelmatig geïnspecteerd en gecontroleerd worden of zij juist aangedraaid zijn. Wanneer één van de schroeven losraakt, dan moet deze onmiddellijk opnieuw aangedraaid worden. Gebeurt dat niet, dan kan dat tot aanzienlijke gevaren leiden.

3. Inspecteren van de houder (Afb. 1, Afb. 2)

Bij intensief gebruik kan de houder los komen te zitten. Let er te allen tijde op dat de beitel of het andere gereedschap goed vast zit. Als u bij inspectie constateert dat de houder versleten is, dient u de hakhamer naar een erkend service-centrum te brengen voor onderhoud of reparatie.

4. Onderhoud van de motor

De motorwikkeling is het „hart” van het elektrische gereedschap. Er moet daarom bijzonder zorgvuldig op gelet worden, dat de wikkeling niet beschadigd en/of met olie of water bevochtigd wordt.

5. Inspectie van de koolborstels. (Afb. 3)

Bij de motor zijn koolborstels gebruikt, die onderhevig zijn aan slijtage. De motor zal beschadigd worden wanneer deze gebruikt wordt terwijl de koolborstels versleten zijn. De motor stopt automatisch wanneer deze voorzien is van auto-stop-koolborstels.

In dit geval dienen beide koolborstel vervangen te worden door nieuwe borstels van hetzelfde nummer, zoals de afbeelding laat zien. Bovendien moet en de koolborstels zich in de borstelhouders vrij kunnen bewegen. Het verdient eveneens aanbeveling de borstels regelmatig schoon te maken.

6. Vervanging

Maak de bout (zeshoekig M4 × 10) van de beschermkap los en verwijder de kap. (Afb. 4) Na het verwijderen van de borstelkap kan de koolborstel vervangen worden.

Sluit de borstelkap na het vervangen van de koolborstel en plaats de beschermkap er goed overheen.

7. Lijst vervangingsonderdelen

- A: Ond.nr.
- B: Codenr.
- C: Gebr.nr.
- D: Opm.

LET OP

Reparatie, modificatie en inspectie van Hitachi elektrisch gereedschap dient te worden uitgevoerd door een erkend Service-centrum.

Deze Onderdelenlijst komt van pas wanneer u deze samen met het elektrisch gereedschap aanbiedt bij het erkende Service-centrum wanneer u om reparatie of ander onderhoud verzoekt.

Bij gebruik en onderhoud van elektrisch gereedschap dienen de in het land waar u zich bevindt geldende veiligheidsregelgeving en veiligheidsstandaarden stipt te worden opgevolgd.

MODIFICATIES

Hitachi elektrisch gereedschap wordt voortdurend verbeterd en gewijzigd teneinde gebruik te kunnen maken van de nieuwste technische ontwikkelingen. Daarom is mogelijk dat sommige onderdelen (zoals codenummers en/of ontwerp) zonder voorafgaande kennisgeving gewijzigd worden.

GARANTIE

De garantie op het elektrisch gereedschap van Hitachi is in overeenstemming met de wettelijke/landspecifieke richtlijnen. Deze garantie dekt geen defecten of schade als gevolg van foutief gebruik, misbruik of normale slijtage. In geval van klachten verzoeken wij u het elektrisch gereedschap samen met het GARANTIECERTIFICAAT dat u achterin deze handleiding aantreft naar een erkend servicecentrum van Hitachi te sturen. Indien door de gebruiker de machine wordt gedemonteerd vervalt de aanspraak op garantie.

OPMERKING

Op grond van het voortdurende research-en ontwikkelingsprogramma van HITACHI zijn veranderingen van de hierin genoemde technische opgaven voorbehouden.

Informatie betreffende trillingen

De gemeten waarden zijn verkregen overeenkomstig EN60745.

Typische gewogen effectieve versnellingswaarde: 21,0 m/s²

● Informatie over stroombronsysteem met een nominaal voltage van 230V~

Bij ongunstige omstandigheden kan dit elektrische gereedschap *stootspanning of storende voltagefluctuaties* veroorzaken.

Dit elektrische gereedschap dient te worden aangesloten op een stroombron met een maximale toelaatbare systeemimpedantie Z_{MAX} van 0,36 Ohm bij het aansluitpunt (stroomvoorzieningskastje) van de gebruikerstoevoer.

De gebruiker dient zich ervan te verzekeren dat dit elektrische gereedschap uitsluitend wordt verbonden met een stroombronsysteem dat aan de hierboven beschreven vereiste voldoet.

Indien nodig, kan de gebruiker het plaatselijke elektriciteitsbedrijf raadplegen aangaande de systeemimpedantie bij het aansluitpunt.

ADVERTENCIAS DE SEGURIDAD GENERAL DE LA HERRAMIENTA ELÉCTRICA

ADVERTENCIA

Lea todas las instrucciones y advertencias de seguridad. Si no se siguen las advertencias e instrucciones, podría producirse una descarga eléctrica, un incendio y/o daños graves.

Guarde todas las advertencias e instrucciones para futura referencia.

El término "herramienta eléctrica" en las advertencias hace referencia a la herramienta eléctrica que funciona con la red de suministro (con cable) o a la herramienta eléctrica que funciona con pilas (sin cable).

1) Seguridad del área de trabajo

- a) **Mantenga la zona de trabajo limpia y bien iluminada.**
Las zonas desordenadas u oscuras pueden provocar accidentes.
- b) **No utilice las herramientas eléctricas en entornos explosivos como, por ejemplo, en presencia de líquidos inflamables, gases o polvo.**
Las herramientas eléctricas crean chispas que pueden inflamar el polvo o los humos.
- c) **Mantenga a los niños y transeúntes alejados cuando utilice una herramienta eléctrica.**
Las distracciones pueden hacer que pierda el control.

2) Seguridad eléctrica

- a) **Los enchufes de las herramientas eléctricas tienen que ser adecuados a la toma de corriente.**
No modifique el enchufe.
No utilice enchufes adaptadores con herramientas eléctricas conectadas a tierra.
Si no se modifican los enchufes y se utilizan tomas de corriente adecuadas se reducirá el riesgo de descarga eléctrica.
- b) **Evite el contacto corporal con superficies conectadas a tierra como tuberías, radiadores y frigoríficos.**
Hay mayor riesgo de descarga eléctrica si su cuerpo está en contacto con el suelo.
- c) **No exponga las herramientas eléctricas a la lluvia o a la humedad.**
La entrada de agua en una herramienta eléctrica aumentará el riesgo de descarga eléctrica.
- d) **No utilice el cable incorrectamente. No utilice el cable para transportar, tirar de la herramienta eléctrica o desenchufarla.**
Mantenga el cable alejado del calor, del aceite, de bordes afilados o piezas móviles.
Los cables dañados o enredados aumentan el riesgo de descarga eléctrica.
- e) **Cuando utilice una herramienta eléctrica al aire libre, utilice un cable prolongador adecuado para utilizarse al aire libre.**
La utilización de un cable adecuado para usarse al aire libre reduce el riesgo de descarga eléctrica.
- f) **Si no se puede evitar el uso de una herramienta eléctrica en un lugar húmedo, utilice un suministro protegido mediante un dispositivo de corriente residual (RCD).**
El uso de un RCD reduce el riesgo de descarga eléctrica.

3) Seguridad personal

- a) **Esté atento, preste atención a lo que hace y utilice el sentido común cuando utilice una herramienta eléctrica.**
No utilice una herramienta eléctrica cuando esté cansado o esté bajo la influencia de drogas, alcohol o medicación.

La distracción momentánea cuando utiliza herramientas eléctricas puede dar lugar a importantes daños personales.

- b) **Utilice un equipo de protección. Utilice siempre una protección ocular.**
El equipo de protección como máscara para el polvo, zapatos de seguridad antideslizantes, casco o protección para oídos utilizado para condiciones adecuadas reducirá los daños personales.
 - c) **Evite un inicio involuntario. Asegúrese de que el interruptor está en "off" antes de conectar la herramienta a una fuente de alimentación y/o batería, cogerla o transportarla.**
El transporte de herramientas eléctricas con el dedo en el interruptor o el encendido de herramientas eléctricas con el interruptor encendido puede provocar accidentes.
 - d) **Retire las llaves de ajuste antes de encender la herramienta eléctrica.**
Si se deja una llave en una pieza giratoria de la herramienta eléctrica podrían producirse daños personales.
 - e) **No se extralimite. Mantenga un equilibrio adecuado en todo momento.**
Esto permite un mayor control de la herramienta eléctrica en situaciones inesperadas.
 - f) **Vístase adecuadamente. No lleve prendas sueltas o joyas. Mantenga el pelo, la ropa y los guantes alejados de las piezas móviles.**
La ropa suelta, las joyas y el pelo largo pueden pillarse en las piezas móviles.
 - g) **Si se proporcionan dispositivos para la conexión de extracción de polvo e instalaciones de recogida, asegúrese de que están conectados y se utilizan adecuadamente.**
La utilización de un sistema de recogida de polvo puede reducir los riesgos relacionados con el polvo.
- #### 4) Utilización y mantenimiento de las herramientas eléctricas
- a) **No fuerce la herramienta eléctrica. Utilice la herramienta eléctrica correcta para su aplicación.**
La herramienta eléctrica correcta trabajará mejor y de forma más segura si se utiliza a la velocidad para la que fue diseñada.
 - b) **No utilice la herramienta eléctrica si el interruptor no la enciende y apaga.**
Las herramientas eléctricas que no pueden controlarse con el interruptor son peligrosas y deben repararse.
 - c) **Desconecte el enchufe de la fuente eléctrica y/o la batería de la herramienta eléctrica antes de hacer ajustes, cambiar accesorios o almacenar herramientas eléctricas.**
Estas medidas de seguridad preventivas reducen el riesgo de que la herramienta eléctrica se ponga en marcha accidentalmente.
 - d) **Guarde las herramientas eléctricas que no se utilicen para que no las cojan los niños y no permita que utilicen las herramientas eléctricas personas no familiarizadas con las mismas o con estas instrucciones.**
Las herramientas eléctricas son peligrosas si son utilizadas por usuarios sin formación.
 - e) **Mantenimiento de las herramientas eléctricas.**
Compruebe si las piezas móviles están mal alineadas o unidas, si hay alguna pieza rota u otra condición que pudiera afectar al funcionamiento de las herramientas eléctricas.
Si la herramienta eléctrica está dañada, llévela a reparar antes de utilizarla.

Se producen muchos accidentes por no realizar un mantenimiento correcto de las herramientas eléctricas.

f) Mantenga las herramientas de corte afiladas y limpias.

Las herramientas de corte correctamente mantenidas con los bordes de corte afilados son más fáciles de controlar.

g) Utilice la herramienta eléctrica, los accesorios y las brocas de la herramienta, etc. de acuerdo con estas instrucciones, teniendo en cuenta las condiciones laborales y el trabajo que se va a realizar.

La utilización de la herramienta eléctrica para operaciones diferentes a aquellas pretendidas podría dar lugar a una situación peligrosa.

5) Revisión

a) Lleve su herramienta a que la revise un experto cualificado que utilice sólo piezas de repuesto idénticas.

Esto garantizará el mantenimiento de la seguridad de la herramienta eléctrica.

PRECAUCIÓN

Mantenga a los niños y a las personas enfermas alejadas.

Cuando no se utilicen, las herramientas deben almacenarse fuera del alcance de los niños y de las personas enfermas.

ADVERTENCIA DE SEGURIDAD AL UTILIZAR EL MARTILLO DEMOLEDOR

1. Utilice protectores de oídos.

La exposición al ruido puede causar daños auditivos.

2. Utilice los mangos auxiliares proporcionados con la herramienta.

La pérdida de control puede causar daños personales.

3. No tocar la broca durante ni inmediatamente después de trabajar, puesto que se pone ardiente y puede causar quemaduras serias.

4. Antes de empezar a romper, picar o perforar en una pared, suelo o techo, comprobar cuidadosamente que no hayan objetos empotrados, tales como cables o conductos eléctricos.

5. Coloque correctamente el portabroca.

6. Al comenzar el trabajo, compruebe si los tornillos están correctamente cerrados.

7. Cuando tenga que trabajar en un lugar elevado tenga cuidado que no hayan personas debajo.

8. Utilice botas de seguridad para proteger sus pies.

ESPECIFICACIONES

| | |
|-----------------------|--|
| Voltaje (por áreas)* | (110V, 115V, 120V, 127V, 220V, 230V, 240V) ~ |
| Acometida* | 1450W |
| Impacto a carga plena | 850/min. |
| Peso (sin cable) | 32 kg |

* Verificar indefectiblemente los datos de la placa de características del martillo, pues varían de acuerdo al país de destino.

ACCESORIOS ESTÁNDAR

- (1) Llave de barra hexagonal para M12 1
- (2) Llave de barra hexagonal para M6 1
- (3) Llave de barra hexagonal para M4 1
- (4) Mango lateral 1
- (5) Perno 4

Los accesorios estándar están sujetos a cambios sin previo aviso.

ACCESORIOS FACULTATIVOS

(de venta por separado)

1. Punta

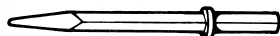

Longitud total: 410, 520 mm

2. Cíncel frío

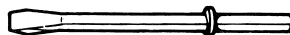

Longitud total: 520 mm

3. Pala

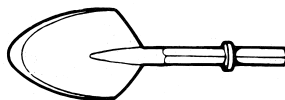

Longitud total: 546 mm

4. Cargadora

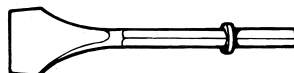

Longitud total: 520 mm
Antura: 75 mm

5. Pisón + Barrena

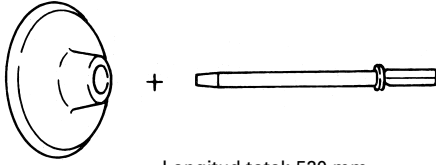

Longitud total: 520 mm

Díametro exterior: 200 mm

6. Grasa para martillo 500g (en un lata)

Los accesorios facultativos están sujetos a cambios sin previo aviso.

APLICACIONES

Este martillo se utiliza para romper hormigón armado, cortar o picar hormigón, hacer ranuras, corte de barras, instalación de tuberías y artículos sanitarios, instalación de maquinaria, trabajos de suministro de agua y drenaje, trabajos en interiores, instalaciones portuarias y demás trabajos propios de ingeniería civil.

ANTES DE LA PUESTA EN MARCHA

1. Alimentación

Asegurarse de que la alimentación de red que ha de ser utilizada responda a las exigencias de corriente especificadas en la placa de características de este martillo.

2. Conmutador de alimentación

Asegurarse de que el conmutador de alimentación esté en la posición OFF (desconectado). Si la clavija está conectada en la caja del enchufe mientras el conmutador de alimentación esté en posición ON (conectado) el martillo empezará a trabajar inmediatamente, provocando un serio accidente.

3. Cable de prolongación

Cuando el área de trabajo está alejada de la red de alimentación, usar un cable de prolongación de un grosor y potencia normal suficiente. El cable de prolongación debe ser mantenido lo más corto posible.

4. Montaje de un accesorio, tal como una punta motriz, una cortadora, etc.

(1) Con el retenedor dirigido hacia atrás, inserte la parte del vástago del accesorio en el orificio de la cubierta frontal. (Fig. 1)

(2) Deslice el retenedor hasta su posición de manera que enganche con la parte del vástago del accesorio para evitar que éste se salga de la cubierta frontal. (Fig. 2)

5. Siempre sujete firmemente el asa del cuerpo y el asa lateral del martillo. De lo contrario, la contrafuerza producida podría causar un funcionamiento impreciso e incluso peligroso.

OPERACION

1. Después de aplicar con fuerza la punta de la herramienta contra la superficie de trabajo, apriete el interruptor disparador para comenzar la percusión.

2. Emplee este martillo utilizando el peso del mismo. El rendimiento no mejorará aunque presione con mayor fuerza la herramienta contra la superficie de trabajo.

Sostenga el martillo sólo con una fuerza suficiente para contrarrestar la reacción.

Este martillo dispone de un amortiguador de resorte en el asa a fin de que las vibraciones no sean transmitidas al operador.

Emplee este martillo sin forzar el asa con una fuerza excesiva.

PRECAUCIÓN:

Puede ser que algunas veces la herramienta eléctrica no comience a percudir aunque el motor esté en funcionamiento, debido a que el aceite se ha vuelto espeso.

Cuando utilice la herramienta eléctrica a bajas temperaturas, o cuando no la haya utilizado durante mucho tiempo, deje este martillo funcionando durante unos cinco minutos para que se caliente.

CAMBIO DE GRASA

Este martillo es de construcción completamente cerrada, para evitar que entre el polvo y que hayan fugas de lubricante. Por ello, este martillo puede usarse sin lubricarse por largos períodos.

Cuando se requiere cambiar la grasa, proceder como sigue:

Período de cambio de grasa

Luego de adquirir la herramienta, cambiarle la grasa cada 6 meses de uso.

Consultar para ello al Agente de Servicio autorizado.

MANTENIMIENTO E INSPECCION

PRECAUCION:

Cerciórese de desconectar la alimentación y desenchufe el enchufe de la toma de alimentación de la red para evitar averías serias.

1. Inspección de este martillo

Ya que la utilización de una herramienta de corte embotada disminuirá la eficiencia de trabajo y podría causar desperfectos en el motor, afilar o cambiar por uno nuevo tan pronto como se note abrasión.

2. Inspección de los tornillos de montaje

Inspeccionar regularmente todos los tornillos de montaje y asegurarse de que estén apretados firmemente. Si cualquier tornillo estuviera suelto, volver a apretarlo inmediatamente. El no hacer esto provocaría un riesgo serio.

3. Inspección del retenedor (Fig. 1, Fig. 2)

El retenedor podría aflojarse debido al uso excesivo. Siempre compruebe que esté funcionando correctamente para sostener la parte del vástago del accesorio. Si descubre desgaste o rotura, lleve este Martillo a un centro de servicio autorizado para solicitar el servicio de mantenimiento.

4. Mantenimiento del motor

La unidad de bobinado del motor es el verdadero "corazón" de las herramientas eléctricas. Prestar el mayor cuidado a asegurarse de que el bobinado no se dañe y/o se humedezca con aceite o agua.

5. Inspección de las escobillas de carbón (Fig. 3)

El motor emplea escobillas de carbón que son piezas consumibles. Cuando se gasten o estén cerca del "límite de uso", pueden provocar averías del motor. Al equiparse la escobilla de carbón de parada automática, el motor se detendrá automáticamente. En ese momento hay que proceder a cambiar ambas escobillas de carbón por las nuevas, que tienen los mismos números de escobillas de carbón que se muestran en la Fig. 3. Adicionalmente, mantener siempre limpias las escobillas de carbón y asegurarse de que corran libremente dentro de los portaescobillas.

6. Procedimiento de reemplazo

Afloje el tornillo (perno de cabeza hexagonal M4 × de la cubierta de la tapa, y extraiga ésta. (Fig. 4) Después de reemplazar las escobillas, apriete las tapas de las mismas y, por último, monte firmemente la cubierta de la tapa.

7. Lista de repuestos

- A: N°. ítem
- B: N°. código
- C: N°. usado
- D: Observaciones

PRECAUCIÓN

La reparación, modificación e inspección de las herramientas eléctricas Hitachi deben ser realizadas por un Centro de Servicio Autorizado.

Esta lista de repuestos será de utilidad si es presentada junto con la herramienta eléctrica al Centro de Servicio Autorizado, para solicitar la reparación o cualquier otro tipo de mantenimiento.

En el manejo y el mantenimiento de las herramientas eléctricas, se deberán observar las normas y reglamentos vigentes en cada país.

MODIFICACIONES

Hitachi Power Tools introduce constantemente mejoras y modificaciones para incorporar los últimos avances tecnológicos.

Por consiguiente, algunas partes (por ejemplo, números de códigos y/o diseño) pueden ser modificadas sin previo aviso.

GARANTÍA

Las herramientas motorizadas de Hitachi incluye una garantía conforme al reglamento específico legal/nacional. Esta garantía no cubre los defectos o daños debidos al uso incorrecto, el abuso o el desgaste normal. En caso de reclamación, envíe la herramienta motorizada, sin desmontar y con el CERTIFICADO DE GARANTÍA que aparece al final de estas instrucciones de uso, al Centro de Servicio Autorizado de Hitachi.

NOTA

Debido al programa continuo de investigación y desarrollo de HITACHI estas especificaciones están sujetas a cambios sin previo aviso.

Información sobre la vibración

Los valores medidos fueron determinados de acuerdo con EN60745.

Valor medio cuadrático ponderado típico de aceleración: 21,0 m/s²

● Información acerca del sistema de la fuente de alimentación con una tensión nominal de 230V ~

Bajo condiciones transitorias de tensión, esta herramienta eléctrica puede producir *caídas transitorias de tensión o fluctuaciones perturbadoras de tensión*.

Esta herramienta eléctrica tiene por objeto conectarse a una fuente de alimentación con una impedancia de sistema máxima permisible Z_{MAX} de 0,36 Ohm en el punto interfacial (caja de servicio de alimentación) del suministro de energía del usuario.

El usuario debe cerciorarse de que esta herramienta eléctrica sea conectada únicamente a un sistema de suministro de energía que cumpla con el requerimiento de arriba.

Si es necesario, el usuario puede preguntar a la empresa de suministro de alimentación cuál es la impedancia del sistema en el punto interfacial.

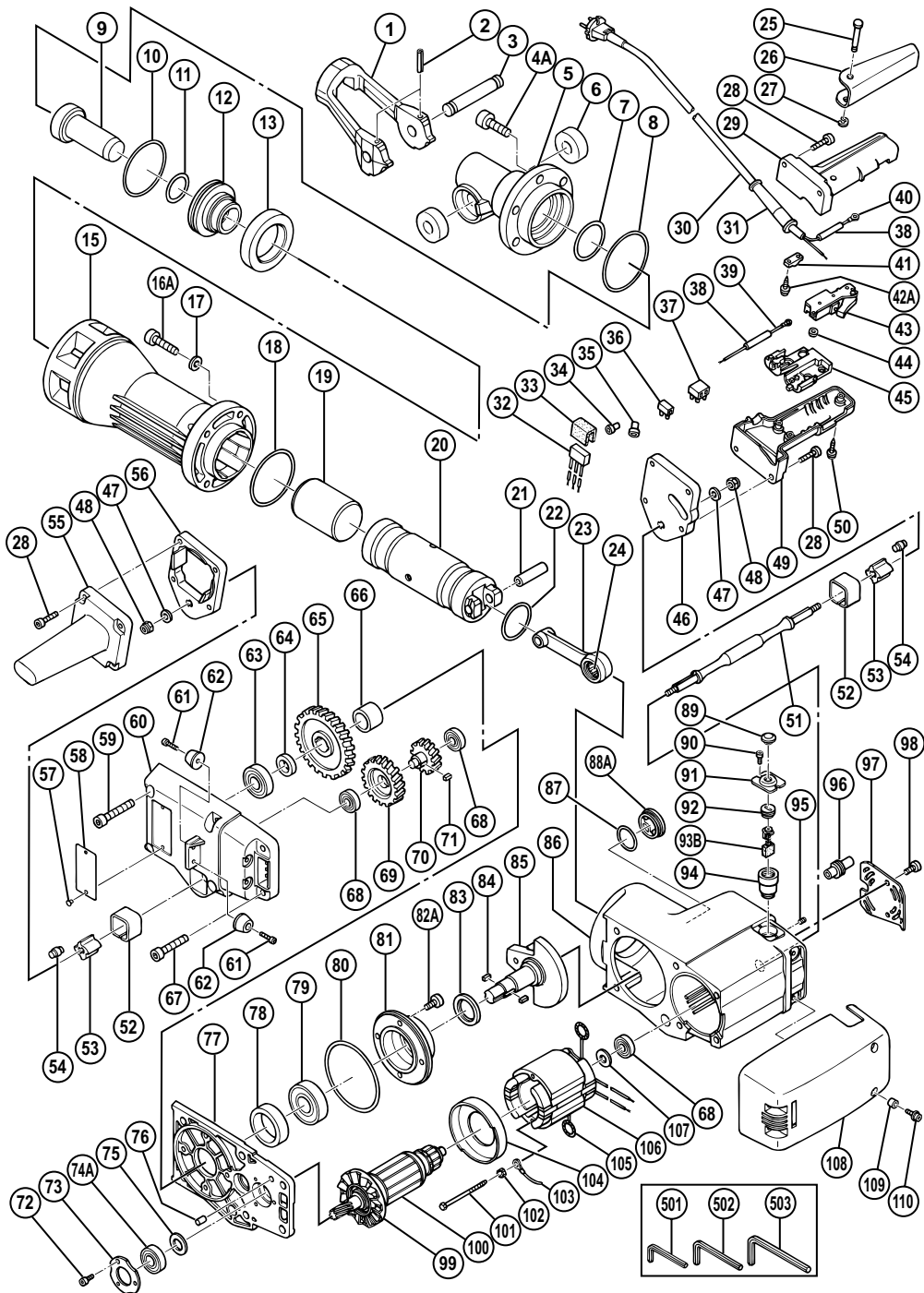

| A | B | C | D | A | B | C | D |
|------|----------|---|-------------|-------|----------|---|-----------------|
| 1 | 305-618 | 1 | | 57 | 949-510 | 2 | D2.5 × 4.8 |
| 2 | 949-874 | 2 | D6 × 36 | 58 | | 1 | |
| 3 | 305-620 | 1 | | 59 | 992-851 | 4 | M10 × 60 |
| 4A | 306-373 | 6 | M12 × 40 | 60 | 305-637 | 1 | "52" |
| 5 | 305-619 | 1 | | 61 | 949-699 | 2 | M4 × 20 |
| 6 | 305-621 | 2 | | 62 | 305-629 | 2 | |
| 7 | 993-188 | 1 | | 63 | 620-4VV | 1 | 6204VVCMP2S |
| 8 | 877-316 | 1 | S-90 | 64 | 305-609 | 1 | |
| 9 | 305-617 | 1 | | 65 | 305-608 | 1 | |
| 10 | 992-865 | 1 | | 66 | 305-607 | 1 | |
| 11 | 956-503 | 1 | | 67 | 996-433 | 2 | M10 × 55 |
| 12 | 305-616 | 1 | | 68 | 620-1VV | 3 | 6201VVCMP2S |
| 13 | 992-859 | 1 | | 69 | 305-605 | 1 | |
| 15 | 305-615 | 1 | | 70 | 305-604 | 1 | |
| 16A | 306-372 | 4 | M10 × 45 | 71 | 930-511 | 1 | 4 × 4 × 10 |
| 17 | 949-445 | 4 | M10 | 72 | 991-690 | 3 | M5 × 12 |
| 18 | 993-195 | 1 | | 73 | 305-600 | 1 | |
| 19 | 305-612 | 1 | | 74A | 620-3DD | 1 | 6203DDUCMAV2S |
| 20 | 305-611 | 1 | | 75 | 992-841 | 1 | |
| 21 | 305-614 | 1 | | 76 | 949-480 | 1 | D8 × 14 |
| 22 | 878-716 | 1 | P-46 | 77 | 305-599 | 1 | |
| 23 | 305-613 | 1 | "24" | 78 | 305-602 | 1 | |
| 24 | 956-485 | 1 | NSK RLM2220 | 79 | 630-5VV | 1 | 6305VVCMP2S |
| 25 | 992-870 | 1 | | 80 | 992-847 | 1 | |
| 26 | 992-869 | 1 | | 81 | 305-601 | 1 | |
| 27 | 968-643 | 1 | | 82A | 305-603 | 4 | M8 × 18 |
| 28 | 993-496 | 8 | M6 × 30 | 83 | 992-846 | 1 | |
| 29 | 305-636 | 1 | | 84 | 931-008 | 2 | 4 × 4 × 12 |
| 30 | | 1 | | 85 | 305-606 | 1 | |
| 31 1 | 958-049Z | 1 | D8.2 | 86 | 305-596 | 1 | "52, 94, 95" |
| 31 2 | 940-778 | 1 | D10.7 | 87 | 980-717 | 1 | S-38 |
| 32 | 994-273 | 1 | | 88A | 990-945 | 1 | "87" |
| 33 1 | 930-153 | 1 | | 89 | 992-894 | 2 | |
| 33 2 | 963-243 | 1 | "SUI" | 90 | 878-356 | 4 | M4 × 10 |
| 34 | 959-140 | 1 | | 91 | 305-635 | 2 | |
| 35 | 959-141 | 2 | | 92 | 937-949 | 2 | |
| 36 | 938-307Z | 1 | | 93B | 999-086 | 2 | |
| 37 | 958-308Z | 1 | | 94 | 305-597 | 2 | |
| 38 | 996-438 | 2 | | 95 | 938-477 | 2 | M5 × 8 |
| 39 1 | 306-681 | 1 | 110V-115V | 96 | 305-627 | 1 | |
| 39 2 | 981-974 | 1 | 220V-240V | 97 | 305-630 | 1 | |
| 40 1 | 992-810 | 1 | | 98 | 990-935 | 2 | M6 × 16 |
| 40 2 | 930-804 | 1 | "GBR, SAF" | 99 | 996-370 | 1 | |
| 40 3 | 980-063 | 1 | "KUW, NZL" | 100 1 | 360-262C | 1 | 110V-115V "99" |
| 41 1 | 960-266 | 1 | | 100 2 | 360-262E | 1 | 220V-230V "99" |
| 41 2 | 981-987Z | 1 | "SUI" | 100 3 | 360-262F | 1 | 240V "99" |
| 42A | 982-095 | 2 | D4 × 20 | 101 | 993-185 | 2 | D5 × 85 |
| 43 1 | 992-891 | 1 | | 102 | 956-764 | 2 | |
| 43 2 | 981-533Z | 1 | "AUS" | 103 | 305-798 | 1 | |
| 44 | 949-423 | 1 | M4 | 104 | 305-610 | 1 | |
| 45 1 | 990-082 | 1 | | 105 | 945-932 | 2 | |
| 45 2 | 981-986Z | 1 | "AUS" | 106 1 | 340-238C | 1 | 110V-115V "105" |
| 46 | 305-634 | 1 | | 106 2 | 340-238E | 1 | 220V-230V "105" |
| 47 | 949-426 | 2 | M8 | 106 3 | 340-238F | 1 | 240V "105" |
| 48 | 305-632 | 2 | M8 | 106 4 | 340-238G | 1 | 240V "AUS" |
| 49 | 305-631 | 1 | | 107 | 944-954 | 1 | |
| 50 | 301-653 | 2 | D4 × 20 | 108 | 305-628 | 1 | |
| 51 | 305-624 | 1 | | 109 | 996-437 | 4 | |
| 52 | 305-598 | 2 | | 110 | 301-582 | 4 | M6 × 16 |
| 53 | 305-623 | 2 | | 501 | 943-277 | 1 | 3MM |
| 54 | 305-622 | 8 | | 502 | 944-459 | 1 | 5MM |
| 55 | 305-633 | 1 | | 503 | 993-740 | 1 | 10MM |
| 56 | 305-625 | 1 | | | | | |

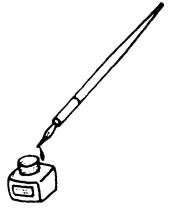

Hitachi Power Tools Europe GmbH

Siemensring 34, 47877 Willich 1, F. R. Germany

Tel: +49 2154 49930

Fax: +49 2154 499350

URL: <http://www.hitachi-powertools.de>

Hitachi Power Tools Netherlands B. V.

Brabanthaven 11, 3433 PJ Nieuwegein, The Netherlands

Tel: +31 30 6084040

Fax: +31 30 6067266

URL: <http://www.hitachi-powertools.nl>

Hitachi Power Tools (U. K.) Ltd.

Precedent Drive, Rooksley, Milton Keynes, MK 13, 8PJ, United Kingdom

Tel: +44 1908 660663

Fax: +44 1908 606642

URL: <http://www.hitachi-powertools.co.uk>

Hitachi Power Tools France S. A. S.

Prac del' Eglantier 22, rue des Crerisiers Lisses, C. E. 1541,

91015 EVRY CEDEX, France

Tel: +33 1 69474949

Fax: +33 1 60861416

URL: <http://www.hitachi-powertools.fr>

Hitachi Power Tools Belgium N.V. / S.A.

Koningin Astridlaan 51, 1780 Wemmel, Belgium

Tel: +32 2 460 1720

Fax: +32 2 460 2542

URL: <http://www.hitachi-powertools.be>

Hitachi Fercad Power Tools Italia S.p.A

Via Retrone 49-36077, Altavilla Vicentina (VI), Italy

Tel: +39 0444 548111

Fax: +39 0444 548110

URL: <http://www.hitachi-powertools.it>

Hitachi Power Tools Iberica, S.A.

C / Migjorn, s/n, Poligono Norte, 08226 Terrassa, Barcelona, Spain

Tel: +34 93 735 6722

Fax: +34 93 735 7442

URL: <http://www.hitachi-powertools.es>



Hitachi Power Tools Österreich GmbH

Str. 7, Objekt 58/A6, Industriezentrum NÖ –Süd 2355

Wiener Neudorf, Austria

Tel: +43 2236 64673/5

Fax: +43 2236 63373

| | |
|--|--|
| <p>English EC DECLARATION OF CONFORMITY</p> <p>We declare under our sole responsibility that this product is in conformity with standards or standardized documents EN60745, EN55014 and EN61000 in accordance with Council Directives 2004/108/EC, 98/37/EC and 2000/14/EC.</p> <ul style="list-style-type: none"> • Type of equipment: Hand-held concrete breaker • Type name: H90SC • Weight of equipment: 34 kg • Conformity assessment procedure: Annex VI, Paragraph 5 • European Notified Body: CE 0032 TÜV NORD CERT Am TÜV 1, 30519 Hannover, Germany EC-Certificate-Number: CE 0032 - 333 05 008 6 001 • Measured sound power level: 105 dB / 1pW • Guaranteed sound power level: 108 dB / 1pW <p>This declaration is applicable to the product affixed CE marking.</p> | <p>Italiano DICHIARAZIONE DI CONFORMITÀ CE</p> <p>Si dichiara sotto nostra responsabilità che questo prodotto è conforme agli standard o ai documenti standardizzati EN60745, EN55014 e EN61000 conforme alle direttive 2004/108/CE, 98/37/CE e 2000/14/CE del consiglio.</p> <p>2000/14/CE</p> <ul style="list-style-type: none"> • Tipo di apparecchiatura: Demolitore per cemento portatile • Nome di tipo: H90SC • Peso dell'apparecchiatura: 34 kg • Procedimento di valutazione conformità: Allegato VI Paragrafo 5 • Ente di Notifica Europeo: CE 0032 TÜV NORD CERT Am TÜV 1, 30519 Hannover, Germania CE-Certificato-Numero: CE 0032 - 333 05 008 6 001 • Livello di potenza sonora misurato: 105 dB / 1pW • Livello di potenza sonora garantito: 108 dB / 1pW <p>Questa dichiarazione è applicabile ai prodotti cui sono applicati i marchi CE.</p> |
| <p>Deutsch ERKLÄRUNG ZUR KONFORMITÄT MIT CE-REGELN</p> <p>Wir erklären mit alleiniger Verantwortung, daß dieses Produkt den Standards oder standardisierten Dokumenten EN60745, EN55014 und EN61000 in Übereinstimmung mit den Direktiven des Europarats 2004/108/CE, 98/37/CE und 2000/14/CE entspricht.</p> <p>2000/14/CE</p> <ul style="list-style-type: none"> • Art der Ausrüstung: Handgehaltener Betonbrecher • Typname: H90SC • Gewicht der Ausrüstung: 34 kg • Übereinstimmungsbeurteilungsverfahren: Annex VI Paragraph 5 • Europäische benannte Stelle: CE 0032 TÜV NORD CERT Am TÜV 1, 30519 Hannover, Deutschland EU-Zertifikatnummer: CE 0032 - 333 05 008 6 001 • Gemessener Schalleistungspegel: 105 dB / 1pW • Garantierter Schalleistungspegel: 108 dB / 1pW <p>Diese Erklärung gilt für Produkte, die die CE-Markierung tragen.</p> | <p>Nederlands EC VERKLARING VAN CONFORMITEIT</p> <p>Wij verklaren onder eigen verantwoordelijkheid dat dit produkt conform de richtlijnen of gestandaardiseerde documenten EN60745, EN55014 en EN61000 voldoet aan de eisen van EEG Bepalingen 2004/108/EC, 98/37/EC en 2000/14/EC.</p> <p>2000/14/EC</p> <ul style="list-style-type: none"> • Type gereedschap: Handbetonbreekhamer • Typenaam: H90SC • Gewicht gereedschap: 34 kg • Conformiteit vaststellingsprocedure: Annex VI Paragraaf 5 • In kennis gesteld Europees instituut: CE 0032 TÜV NORD CERT Am TÜV 1, 30519 Hannover, Duitsland EU-Certificaat-Nummer: CE 0032 - 333 05 008 6 001 • Gemeten geluidsdruk: 105 dB / 1pW • Gegarandeerde geluidsdruk: 108 dB / 1pW <p>Deze verklaring is van toepassing op producten voorzien van de CE-markeringen.</p> |
| <p>Français DECLARATION DE CONFORMITE CE</p> <p>Nous déclarons sous notre seule et entière respon-sabilité que ce produit est conforme aux normes ou documents normalisés EN60745, EN55014 et EN61000 en accord avec les Directives 2004/108/CE, 98/37/CE et 2000/14/CE du Conseil.</p> <p>2000/14/CE</p> <ul style="list-style-type: none"> • Type de matériel : Outil de démolition à main • Nom du type : H90SC • Poids du matériel : 34 kg • Procédure d'évaluation de conformité : Annexe VI Paragraphe 5 • Organisme européen notifié : CE 0032 TÜV NORD CERT Am TÜV 1, 30519 Hanovre, Allemagne Numéro de certificat UE: CE 0032 - 333 05 008 6 001 • Niveau de puissance sonore mesuré : 105 dB / 1pW • Niveau de puissance sonore garanti : 108 dB / 1pW <p>Cette déclaration s'applique aux produits désignés CE.</p> | <p>Español DECLARACIÓN DE CONFORMIDAD DE LA CE</p> <p>Declaramos bajo nuestra única responsabilidad que este producto está de acuerdo con las normas o con los documentos de normalización EN60745, EN55014 y EN61000, según indican las Directrices del Consejo 2004/108/CE, 98/37/CE y 2000/14/CE.</p> <p>2000/14/CE</p> <ul style="list-style-type: none"> • Tipo de dispositivo: martillo manual para romper el hormigón • Nombre del modelo: H90SC • Peso del dispositivo: 34 kg • Procedimiento de evaluación de conformidad: Anexo VI Párrafo 5 • Entidad europea notificada: CE 0032 TÜV NORD CERT Am TÜV 1, 30519 Hannover, Alemania Nº de certificado de la CE: CE 0032 - 333 05 008 6 001 • Nivel de potencia acústica medida: 105 dB / 1pW • Nivel de potencia acústica garantizada: 108 dB / 1pW <p>Esta declaración se aplica a los productos con marcas de la CE.</p> |
| <p>Representative office in Europe Hitachi Power Tools Europe GmbH Siemensring 34, 47877 Willich 1, F. R. Germany</p> <p>Head office in Japan Hitachi Koki Co., Ltd. Shinagawa Intercity Tower A, 15-1, Konan 2-chome, Minato-ku, Tokyo, Japan</p> <div style="text-align: right;">  <p>30. 1. 2009</p>  <hr/> <p>K. Kato Board Director</p> </div> | |

 **Hitachi Koki Co., Ltd.**